



www.disano.it





Основанная в 1957 году, сегодня Disano Illuminazione является ведущим предприятием в Италии и занимает одно из первых мест в Европе по производству светильников.

Основопологающие принципы компании Disano: высокое качество продукции, большая надежность и максимальная забота об отношениях с клиентом, определили успех made in Italy во всем мире.

Выросшая на волне большого успеха достигнутого широким спектром промышленных изделий, сегодня компания в состоянии ответить на новые требования рынка, все более взыскательного во всем, что касается освещения.

Благодаря изысканному дизайну, соблюдению нормативов по охране окружающей среды, экономии электроэнергии, использованию самых передовых технологий по управлению освещением, продукция Disano является точным ответом на все требования архитекторов, проектировщиков, монтажников.

Кроме того, Disano предлагает все преимущества промышленной и коммерческой организации способной поддержать клиента от выбора изделия до консультации по проекту и сервисного обслуживания.

Сертификация качества

Удостоверение системы качества (CSQ IQNET-Vision 2000) согласно стандарту UNI EN ISO9001-Vision 2000 (проектирование, производство и продажа светотехнических приборов и комплектующих).

Вся продукция Disano и Fosnova сертифицирована по системе ГОСТ Р.



disano 
illuminazione

 **fosnova**

Светильники для медицинских учреждений

Серия Serena.

Данная модульная система с привлекательным дизайном и инновационными технологиями спроектирована по всем критериям эргономики и освещения для гарантии особенного комфорта для пациентов и выполнения необходимых медицинских процедур.



- Большой выбор возможных вариантов компоновки.
- Направленный и отраженный свет, силовая часть и слаботочная
- В модуле прокладываются провода, Подготавливается место для прокладки трубок для подачи медицинского газа.
- Предложение индивидуальных решений для больниц, домов отдыха
- Отсутствие острых краев, легко мыть .
- Быстрый и удобный монтаж.

disano 
illuminazione

 **fosnova**

Серия Serena.



Общее
освещение



Освещение для
медицинского
осмотра

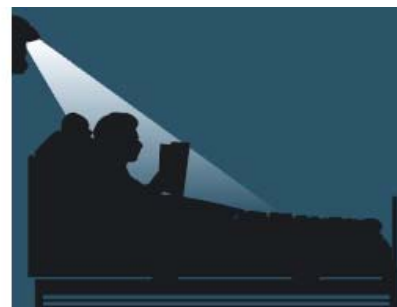

Освещение для
чтения



Ночное
освещение

Обозначения определенных элементов

C = обычный короб

CA = высокий короб

I = отраженный свет

D = направленный свет

s = узконаправленное освещение

F= модуль для электроустановки

BS = обычная коробка



disano 
illuminazione

fosnova



Серия Serena.

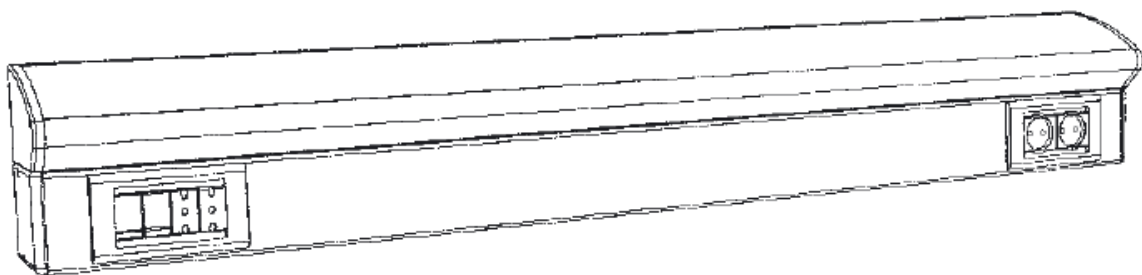

Версия "С+I+F"

Конструкция из обычного модуля со светильников отраженного света.

Возможно использование одно или двух ламповой версии с 18W, 36W, 58W люминесцентными лампами и версия 55W для компактной люминесцентной лампы. Может быть проложен электрический кабель и коробка для электроустановки.

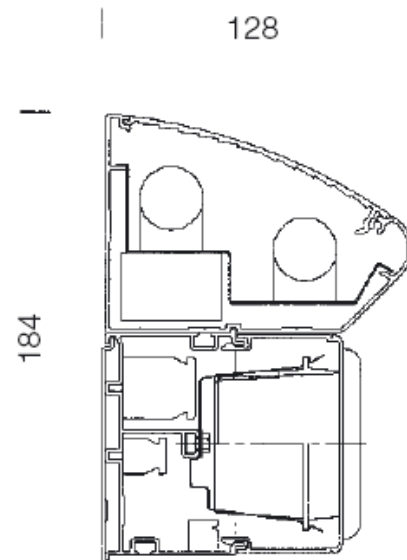

Серия Serena.

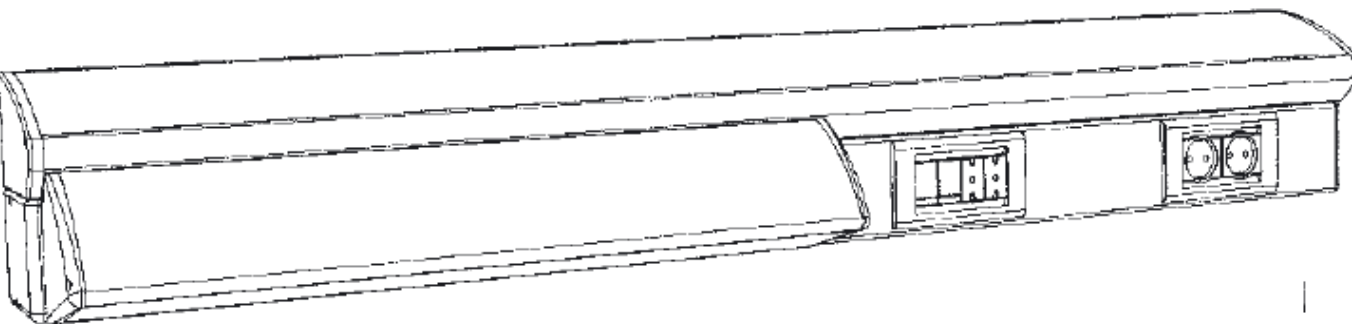

202

Версия: “C+D+I+F”

Конструкция из обычного модуля с направленным и отраженным освещением. Возможно использование одно и двух ламповых версий. Есть возможность установки регулируемого точечного освещения. Электроустановка.

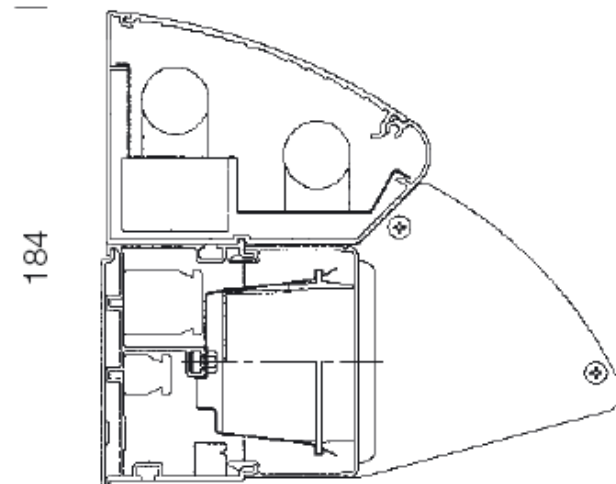

Серия Serena.

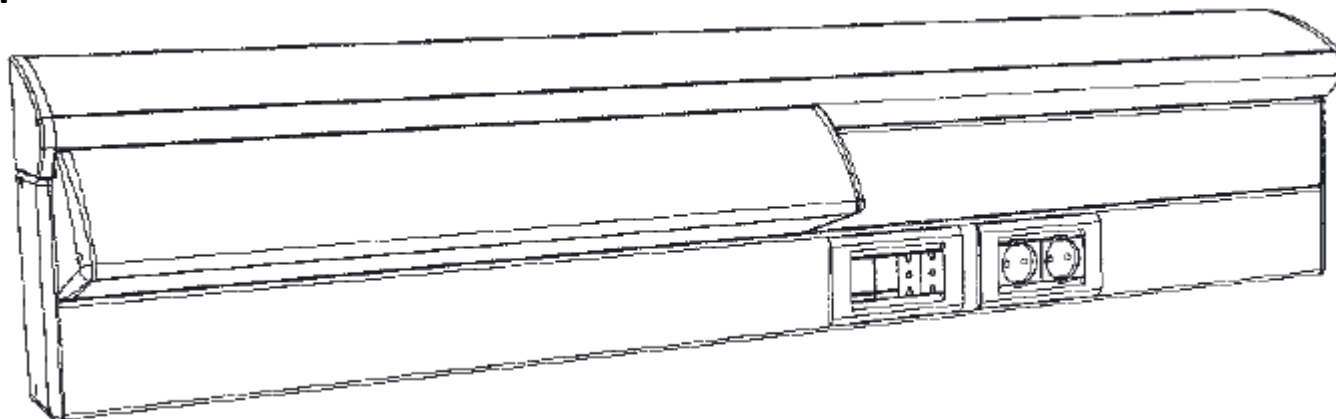

Версия: “CA+D+I+F”

Конструкция с высоким модулем, направленным и отраженным освещением. Возможна установка версии с одной или двумя люминесцентными лампами. Возможность установки регулируемого точечного освещения. Возможна установка модуля для электроустановки.

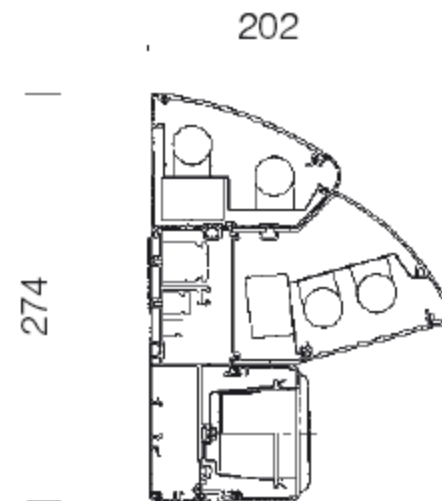

Серия Serena.

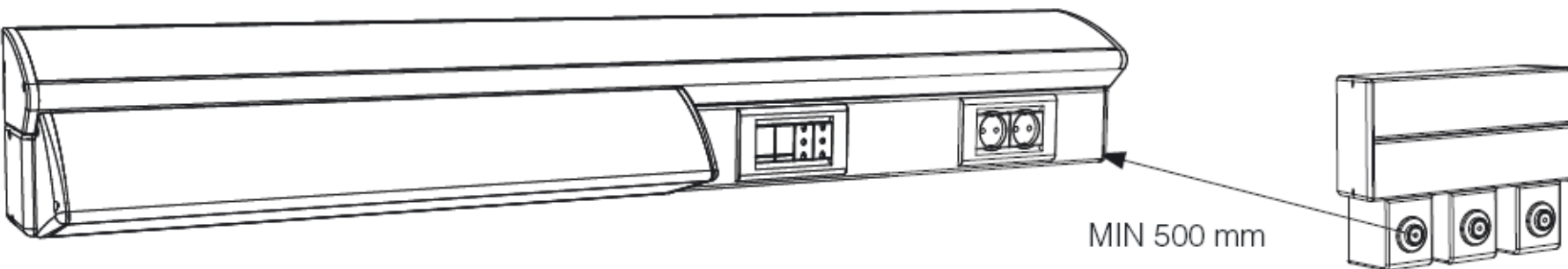

Версия: “С+D+I+F”

Конструкция с обычным модулем с направленным и отраженным освещением. Возможна установка версии с одной или двумя люминесцентными лампами. Возможность установки регулируемого точечного освещения. Возможна установка модуля для электроустановки.

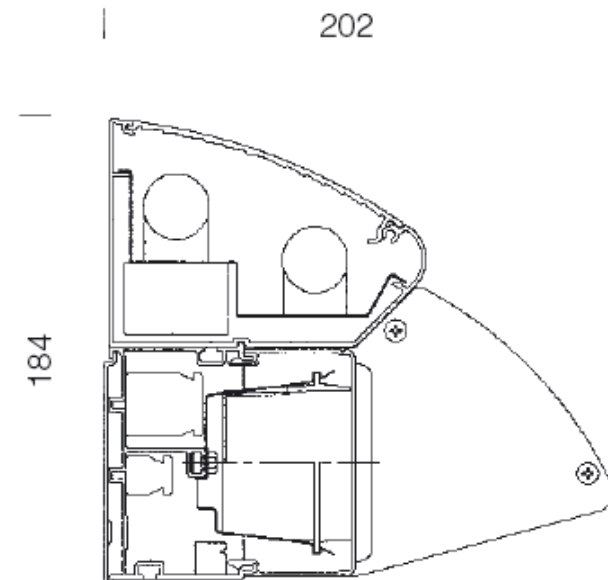

Серия Serena.



Версия: “C+D+F+s”

Конструкция с обычным модулем и светильником направленного света. Возможна установка версии с одной или двумя люминесцентными лампами. Возможность установки регулируемого точечного освещения. Возможна установка модуля для электроустановки.

| 202 |

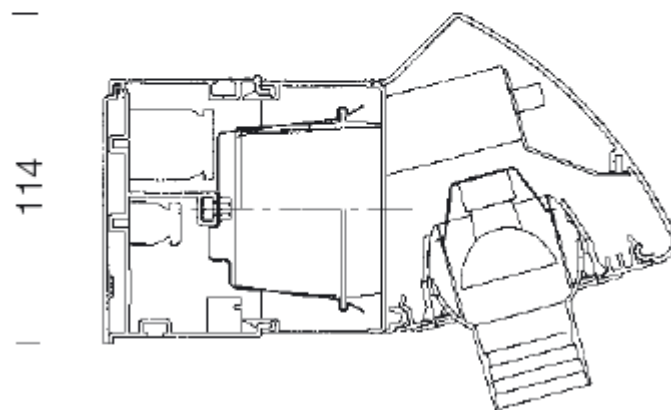

disano 
illuminazione

 **fosnova**

Серия Wing.

Модули с питающим кабелем: несущий профиль из экструдированного алюминия отсутствуют острые углы и режущие части. Негорючие кабельные каналы с разделением силового и слаботочного кабеля.

Светильники отраженного света и для чтения/врачебного осмотра: корпус из экструдированного алюминия, отсутствуют острые углы и режущие части, рефлектор из полированного алюминия, вандалоустойчивый и неслепящий диффузор из плексигласа. Оборудованы линейными или компактными люминесцентными лампами, в одно- или двухламповом вариантах.



disano 
illuminazione

fosnova

Серия Wing.

Ночное освещение: люминесцентная лампа 3 кд, монтируемая только в светильник отраженного света.

Медицинские газы: Верхний участок модуля предназначен для установки газовой коробки. Размер светильника зависит от количества газовых коробок. Установка газовых коробок на расстоянии не более 50 см. от электроустановки. Disano обеспечивает только подготовку для установки труб для медицинских газов.

Окраска: Эпоксиполиэфирным порошком белого цвета, стойкая к коррозии и соленой среде (испытание UNI ISO 9227 1000ч).

Имеется в различных цветах RAL, на заказ.

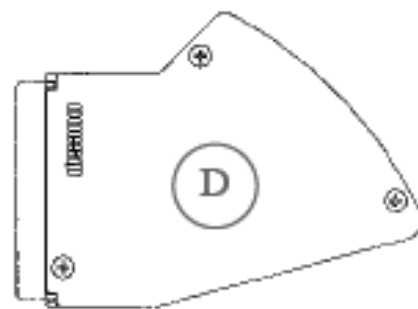



Серия Wing.

Монтаж: Осуществляется в два этапа:

- Крепление опорных плит конструкции.
- Размещение питающего канала и светильников.

Аксессуары: Композиция розеток/выключателей или коробок может быть проектирована по заказу, с использованием ведущих производителей электроустановочных изделий на выбор заказчика.

Нормативы: Соответствуют нормам EN 60598-CEI 34-21; EN 60601-1-CEI62-5, UNI793 CLASSE 1, директиве 93/42 ЕЕС.



Электронный балласт, с низким уровнем потерь мощности



Электромагнитный балласт, с низким уровнем потерь мощности



Возможность аварийной версии



Изготовлен из материалов, готовых к переработке



По запросу возможна комплектация самодиагностики, код 66



Применение в медицинских учреждениях

409 Wing - направленный/отраженный свет			
CNR-F (В комплекте ламподержатель, балласт, стертер и компенсирующий конденсатор, <u>лампа не поставляется</u>)			
Тип лампы	Цвет светильника	Вес	Код светильника
Люминисцентная лампа 1X18	белый	2,1	214420-00
Люминисцентная лампа 2X18	белый	2,5	214421-00
Люминисцентная лампа 1X36	белый	2,8	214422-00
Люминисцентная лампа 2X36	белый	3,2	214423-00
Люминисцентная лампа 1X58	белый	3	214424-00
Люминисцентная лампа 2X58	белый	3,6	214425-00
Компатная люминисцентная 1X55 2G11 с электронным балластом и лампой в комплекте	белый	2	214426-00

disano 
illuminazione

Fosnova

Серия Serena. Стандартные варианты комплектов.



Композиция с обычным коробом и светильником с отраженным светом.
Стандартные аксессуары: выключатель, розетка.

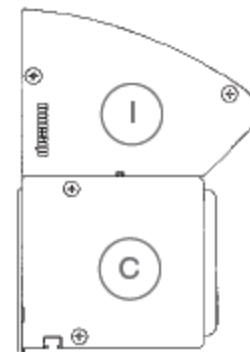

Электронный балласт, с низким уровнем потерь мощности



Электромагнитный балласт, с низким уровнем потерь мощности



Возможность аварийной версии



Изготовлен из материалов, готовых к переработке



По запросу возможна комплектация самодиагностики, код 66



Применение в медицинских учреждениях

7200 Serena (C+I+F) - отраженный свет

CNR-F (В комплекте ламподержатель, балласт, стартер и компенсирующий конденсатор, без лампы)

Тип лампы	Цвет светильника	Вес	Код светильника
Люминесцентная лампа 1X18	белый	2,1	720010-00
Люминесцентная лампа 2X18	белый	2,5	720011-00
Люминесцентная лампа 1X36	белый	2,8	720012-00
Люминесцентная лампа 2X36	белый	3,2	720013-00
Люминесцентная лампа 1X58	белый	3	720014-00
Люминесцентная лампа 2X58	белый	3,6	720015-00
Компактная люминесцентная 2X55 2G11 с электронным балластом и лампой	белый	2,0	720016-00

Серия Serena. Стандартные варианты комплектов.



Композиция с обычным коробом и светильником с направленным светом. Только версия с двумя люминесцентными лампами 2X18W включающимися отдельно. Комплектуется выключателем, лампой для чтения, розетками и свободным местом с безопасными краями.

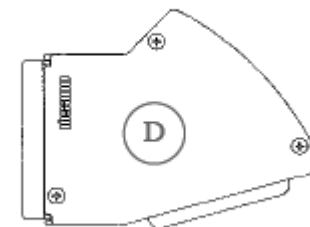

Электронный балласт, с низким уровнем потерь мощности



Электромагнитный балласт, с низким уровнем потерь мощности



Возможность аварийной версии



Изготовлен из материалов, готовых к переработке



По запросу возможна комплектация самодиагностики, код 66



Применение в медицинских учреждениях

7201 Serena (D+F) - направленный свет + розетки			
CNR-F (В комплекте ламподержатель, балласт, стертер и компенсирующий конденсатор, без лампы)			
Тип лампы	Цвет светильника	Вес	Код светильника
Люминисцентная лампа 2X18 с раздельным выключением	белый	2,5	720110-00

disano 
illuminazione

Fosnova

Серия Serena. Стандартные варианты комплектов.



Композиция с обычным коробом и направленным светом. Возможны одноламповая и двухламповая версии. С возможностью установки поворотного точечного светильника. Стандартные аксессуары: выключатель, розетки, крюк-держатель. Одноламповая версия поставляется с галогенной лампой 20W.

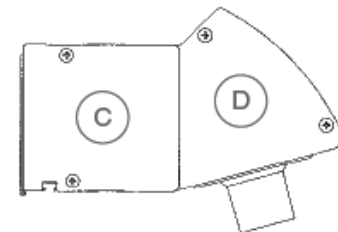

Электронный балласт, с низким уровнем потерь мощности



Электромагнитный балласт, с низким уровнем потерь мощности



Возможность аварийной версии



Изготовлен из материалов, готовых к переработке



По запросу возможна комплектация самодиагностики, код 66



Применение в медицинских учреждениях

7202 Serena (C+D+F+s) - направленный свет + розетки + точечный светильник

CNR-F (В комплекте ламподержатель, балласт, стертер и компенсирующий конденсатор, без лампы)

Тип лампы	Цвет светильника	Вес	Код светильника
Люминисцентная лампа 1X18 +галогенная лампа 20W	белый	2,8	720210-00
Люминисцентная лампа 2X18 +галогенная лампа 20W	белый	3,1	720211-00

Серия Serena. Стандартные варианты комплектов.



Композиция с обычным коробом и направленным и отраженным светом. Возможны одноламповая и двухламповая версии. Стандартные аксессуары: выключатель, розетки, крюк-держатель.

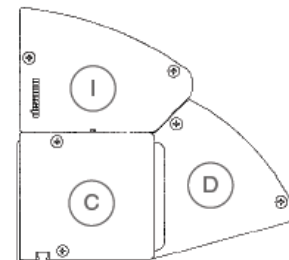

7203 Serena (C+D+I+F) - направленный/отраженный свет + розетки

CNR-F (В комплекте ламподержатель, балласт, стертер и компенсирующий конденсатор, без лампы)

Тип лампы	Цвет светильника	Вес	Код светильника
Люминисцентная лампа 1X18 отраженный+Люминисцентная лампа 2X18 прямой	белый	5,1	720310-00
Люминисцентная лампа 2X18 отраженный+Люминисцентная лампа 2X18 прямой	белый	5,5	720311-00
Люминисцентная лампа 1X36 отраженный+Люминисцентная лампа 2X18 прямой	белый	5,8	720312-00
Люминисцентная лампа 2X36 отраженный+Люминисцентная лампа 2X18 прямой	белый	6,2	720313-00
Люминисцентная лампа 1X58 отраженный+Люминисцентная лампа 2X18 прямой	белый	6	720314-00
Люминисцентная лампа 2X58 отраженный+Люминисцентная лампа 2X18 прямой	белый	6,6	720315-00
Компатная люминисцентная 2X55 2G11 с электронным балластом и лампой в комплекте +Люминисцентная лампа 2X18 прямой	белый	5,3	720316-00



Электронный балласт, с низким уровнем потерь мощности



Электромагнитный балласт, с низким уровнем потерь мощности



Возможность аварийной версии



Изготовлен из материалов, готовых к переработке



По запросу возможна комплектация самодиагностики, код 66



Применение в медицинских учреждениях

Серия Serena. Стандартные варианты комплектов.



Композиция с высоким коробом и направленным и отраженным светом. Возможны одноламповая и двухламповая версии. Стандартные аксессуары: выключатель, розетки, крюк-держатель.

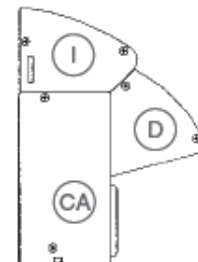

7204 Serena (CA+D+I+F) - направленный/отраженный свет + розетки

CNR-F (В комплекте ламподержатель, балласт, стертер и компенсирующий конденсатор, без лампы)

Тип лампы	Цвет светильника	Вес	Код светильника
Люминисцентная лампа 1X18 отраженный+Люминисцентная лампа 2X18 прямой	белый	6,1	720410-00
Люминисцентная лампа 2X18 отраженный+Люминисцентная лампа 2X18 прямой	белый	6,5	720411-00
Люминисцентная лампа 1X36 отраженный+Люминисцентная лампа 2X18 прямой	белый	6,8	720412-00
Люминисцентная лампа 2X36 отраженный+Люминисцентная лампа 2X18 прямой	белый	6,2	720413-00
Люминисцентная лампа 1X58 отраженный+Люминисцентная лампа 2X18 прямой	белый	6	720414-00
Люминисцентная лампа 2X58 отраженный+Люминисцентная лампа 2X18 прямой	белый	6,6	720415-00
Компатная люминисцентная 2X55 2G11 с электронным балластом и лампой в комплекте +Люминисцентная лампа 2X18 прямой	белый	6,3	720416-00



Электронный балласт, с низким уровнем потерь мощности



Электромагнитный балласт, с низким уровнем потерь мощности



Возможность аварийной версии



Изготовлен из материалов, готовых к переработке



По запросу возможна комплектация самодиагностики, код 66



Применение в медицинских учреждениях

Серия Serena. Стандартные варианты комплектов.

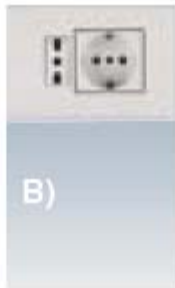
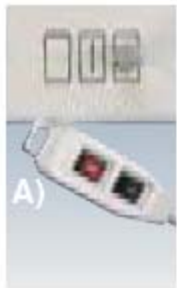

А) Комплект электроустановочных изделий для включения светильников, экстренного вызова, со свободными местами, закрытыми пластиковыми крышками. Свободные места могут быть укомплектованы электроустановочными изделиями. Цвет белый.

Б) Комплект электроустановочных изделий с двумя розетками стандарта UNEL с предохранителями. Цвет белый.

С) Металлический крюк, может быть держателем для выносного выключателя или медицинского оборудования.

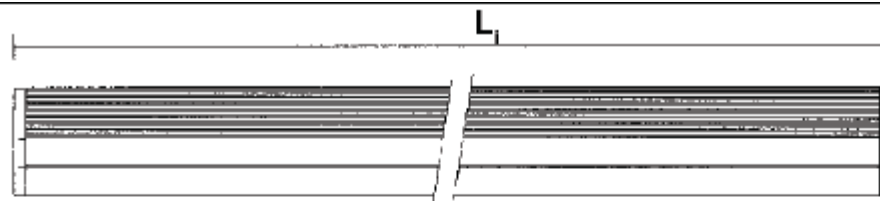

Длина светильника отраж. света

1/2 x 18 W $L_r = 671$ мм

1/2 x 36 W $L_r = 1276$ мм

1/2 x 58 Вт $L_r = 1576$ мм

2 x 55 Вт $L_r = 1276$ мм

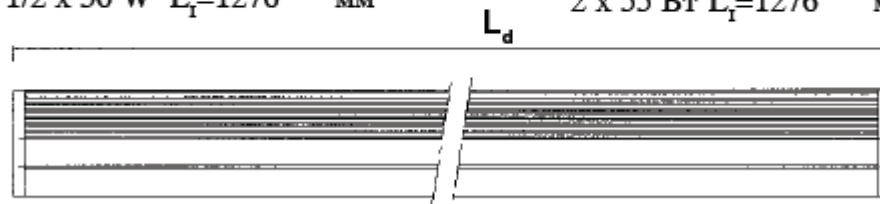

Длина светильника прямого света

1/2 x 18 Вт $L_d = 650$ мм

Серия Serena. Стандартные варианты комплектов.

**7210 короб для медицинского
газа**

721005 – 1 клапан
721006 – 2 клапана
721007 – 3 клапана

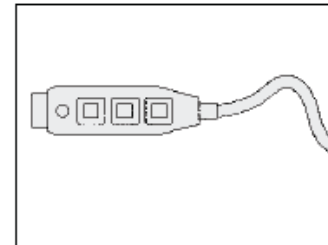
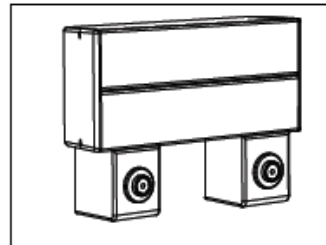
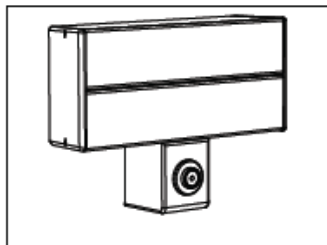

**7211 регулируемый точечный
светильник**

721001 – CTL 230/12V с
трансформатором и лампой с
защитным стеклом.

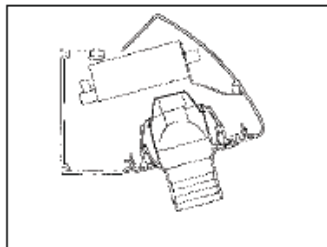

7212 крюк

721002 Металлический крюк,
может быть держателем для
выносного выключателя или
медицинского оборудования.

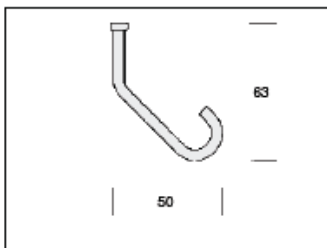

Выносной
выключатель для
срочного вызова или
для выключения
света.

Emertica. Потолочные светильники для помещений со стандартами гигиены.

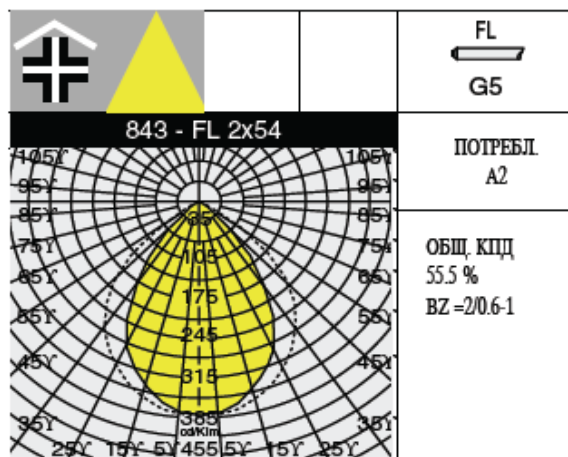

Корпус: Из прессованной стали с рамой из экструдированного анодированного алюминия.

Диффузор: Защитное закаленное стекло толщ. 4 мм или опаловый/матовый диффузор из поликарбоната.

Окраска: Эпоксидным полиэфирным порошком белого цвета, устойчивого к УФ излучению для помещений с требованиями к гигиене.

Питание: 230В/240В-50Гц/60Гц с электронным балластом.

Оборудование: Предохранитель 6.3А. Укомплектован рамой и прокладкой.

Монтаж: Не подходит для монтажа на труднодоступные подвесные потолки.



Поверхность устойчивая у УФ излучению, не желтеет.



Изготовлен из материалов, устойчивых к агрессивным средам.



Применение в медицинских учреждениях



Изготовлен из материалов, готовых к переработке



Возможность аварийной версии



Электронный балласт, с низким уровнем потерь мощности

Emertica. Потолочные светильники для помещений со стандартами гигиены.

IP65 IK08 

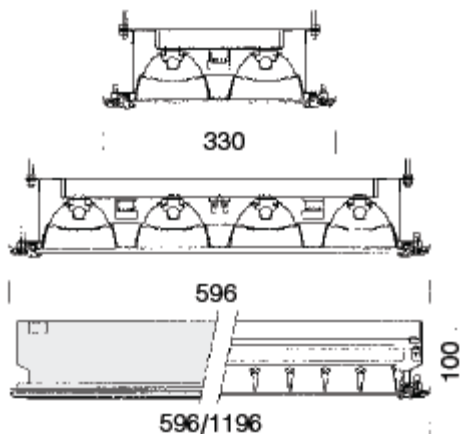

843 Emertica - матовая оптика и стекло

		CELL-F (с ламподержателем и электронным балластом, лампой, компенсирующим конденсатором)		CELLF-E (с ламподержателем и электронным балластом, лампой, компенсирующим конденсатором, аварийная версия)		Лампы
Люминисцентная лампа	цвет	вес	код	вес	код	Кельвины-световая температура, люксы - освещенность.
2X28	серебр.	8,2	152070-00	9	152070-07	4000К-2600лк
2X54	серебр.	8,2	152071-00	9	152071-07	4000К-4450лк
4X14	серебр.	11	152072-00	11,8	152072-07	4000К-1200лк
4X24	серебр.	11	152073-00	11,8	152073-07	4000К-1750лк
4X28	серебр.	18,9	152074-00			4000К-2600лк
4X54	серебр.	18,9	152075-00	19,7	152075-07	4000К-4450лк

Оптика: Двойная параболическая решетка из анодированного матированного алюминия толщиной 2 μ пониженной яркости.

Emertica. Потолочные светильники для помещений со стандартами гигиены.

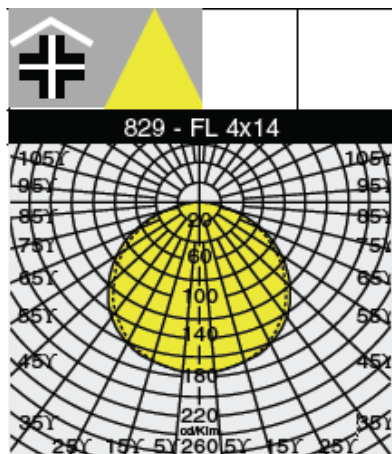

FL	
G5	
FLC	
2G11	
ПОТРЕБЛ. В2	
ОБЩ. КПД 51.1 %	
BZ = 6/0.8-5	

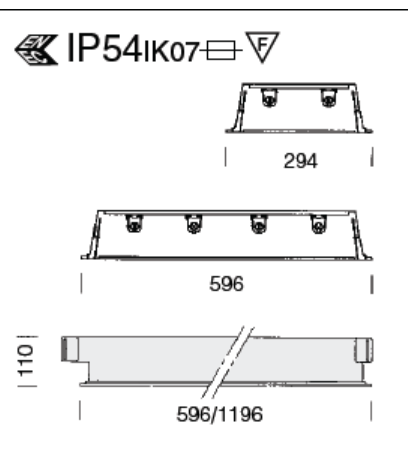

Корпус/рама: Из листовой стали.
Диффузор: Плоское призматическое стекло.
Окраска: Эпоксидным порошком белого цвета, устойчивым к УФ лучам для помещений с требованиями к гигиене
Оптика: Отражатель белого цвета.



Поверхность устойчивая у УФ излучению, не желтеет.



Изготовлен из материалов, устойчивых к агрессивным средам.



Применение в медицинских учреждениях



Изготовлен из материалов, готовых к переработке



Возможность аварийной версии



Электронный балласт, с низким уровнем потерь мощности

829 Emertica - с призматическим стеклом

		CNR-F (В комплекте ламподержатель, балласт, стертер и компенсирующий конденсатор, без лампы)		CNR-F (В комплекте ламподержатель, балласт, стертер и компенсирующий конденсатор, без лампы)		CEL-F (в комплекте с ламподержателем и электронным балластом, компенсирующим конденсатором)	
Люминисцентная лампа	цвет	вес	код	вес	код	вес	код
2X28	белый	6	152180-00	6	152180-07	6	152180-08
2X36	белый	8	152181-00	8	152181-07	8	152181-08
4X18	белый	8,5	152182-00	8,5	152182-07	8,5	152182-08

disano 
illuminazione

Fosnova

Comfort. Потолочные светильники для помещений со стандартами гигиены.

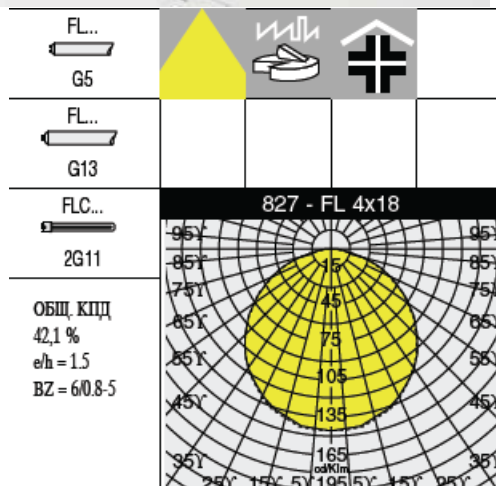

Корпус/рама: Из листовой стали.
Диффузор: Опаловый, плоский из поликарбоната.
Окраска: Эпоксидным полиэфирным порошком белого цвета, устойчивый к УФ излучению для помещений с требованиями к гигиене.
Оптика: Отражатель белого цвета.



Поверхность устойчивая у УФ излучению, не желтеет.



Изготовлен из материалов, устойчивых к агрессивным средам.



Применение в медицинских учреждениях



Изготовлен из материалов, готовых к переработке



Возможность аварийной версии



Электронный балласт, с низким уровнем потерь мощности

Comfort. Потолочные светильники для помещений со стандартами гигиены.

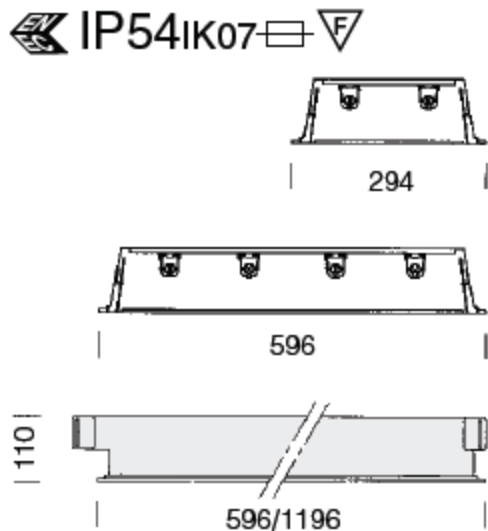

827 Comfort - опаловый отражатель

		CNR-F (В комплекте ламподдержатель, балласт, стертер и компенсирующий конденсатор, без лампы)		CNR-F-E (В комплекте ламподдержатель, балласт, стертер и компенсирующий конденсатор, без лампы, аварийная версия)		CEL-F (в комплекте с ламподдержателем и электронным балластом компенсирующим конденсатором)		CELL-F (с ламподдержателем и электронным балластом, лампой, компенсирующим конденсатором)	
Люминисцентная лампа	цвет	вес	код	вес	код	вес	код	вес	код
2x18	белый	5	156724-00	6	156724-07	4	156724-08		
2x36	белый	7,1	156725-00	8,1	156725-07	6,1	156725-08		
4x18	белый	7,85	156728-00	8,85	156728-07	6,85	156728-08		
4x36	белый	13,6	156729-00	14,6	156729-07	12,6	156729-08		
3x55	белый							7,8	156723-00
4x14	белый							7,85	156722-00

disano 
illuminazione

Fosnova

Comfort. Потолочные светильники для помещений со стандартами гигиены.



Поверхность устойчивая у УФ излучению, не желтеет.



Изготовлен из материалов, устойчивых к агрессивным средам.



Применение в медицинских учреждениях



Изготовлен из материалов, готовых к переработке



Возможность аварийной версии



Электронный балласт, с низким уровнем потерь мощности

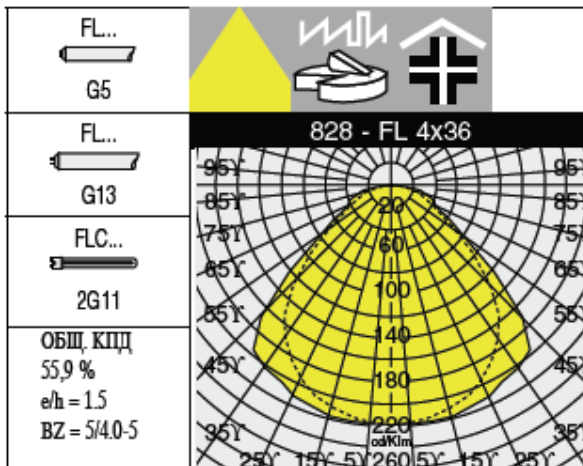

Корпус/рама: Из листовой стали.
Диффузор: Опаловый, плоский из поликарбоната.

Окраска: Эпоксидным полиэфирным порошком белого цвета, устойчивый к УФ излучению для помещений с требованиями к гигиене.

Оптика: Отражатель белого цвета.

disano 
illuminazione

Fosnova

Comfort. Потолочные светильники для помещений со стандартами гигиены.

 IP54 IK07 

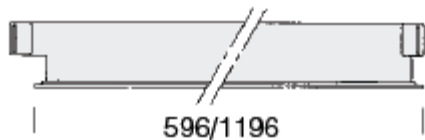
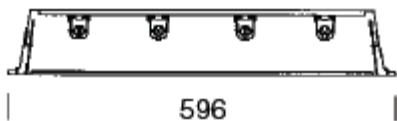
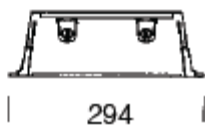

828 Comfort - призматический отражатель

		CNR-F (В комплекте ламподержатель, балласт, стертер и компенсирующий конденсатор, без лампы)		CNR-F-E (В комплекте ламподержатель, балласт, стертер и компенсирующий конденсатор, без лампы, аварийная версия)		CEL-F (в комплекте с ламподержателем и электронным балластом компенсирующим конденсатором)		CELL-F (с ламподержателем и электронным балластом, лампой, компенсирующим конденсатором)	
Люминисцентная лампа	цвет	вес	код	вес	код	вес	код	вес	код
2x18	белый	5	156824-00	6	156824-07	4	156824-08		
2x36	белый	7,1	156825-00	8,1	156825-07	6,1	156825-08		
4x18	белый	7,85	156828-00	8,85	156828-07	6,85	156828-08		
4x36	белый	13,6	156829-00	14,6	156829-07	12,6	156829-08		
3x55	белый							7,8	156823-00
4x14	белый							7,85	156822-00