

Энергосберегающие и светодиодные  
лампы и светильники

# ecola

Каталог 2012. Выпуск 2





## Содержание

### Тонкие встраиваемые светильники GX53

Прекрасная замена точечных светильников (спотов) для горячих галогенок.

стр. 5-8

Светильник слегка теплый – защита от возгорания и прожигов потолка. Можно ставить в деревянную поверхность без теплоизоляции!

Установочная высота от 34 мм! 220V – не требуют дополнительных трансформаторов. В 5 раз меньше энергопотребление и тепловыделение.

Цвета: белый, черный, золото, серебро, хром, сатин-хром, черный хром, черная бронза, черная медь. Большинство моделей металлические. Есть несколько легких моделей из пластмассы. Белый пластмассовый светильник можно легко покрасить в любой нужный Вам цвет.

### Энергосберегающие и светодиодные лампы GX53

AR111 GX53 – лампа-прожектор.

стр. 11-12



Дает узконаправленный луч света. Замена галогенки AR111.

Цветные светодиодные лампы GX53.

стр. 22,27

### Поворотные светильники GU10, светильники и лампы G63



стр. 16-18

### Цветные лампы Ecola

Светодиодные цветные лампы – яркий насыщенный свет! Лампа GX53 – мягкие пастельные цвета. Лампа-шар, лампа-спираль.

стр. 21-22



### Накладные светильники Ecola GX53

стр. 9

Высота всего 28 мм!

Прекрасно подойдут в любом месте, где не хочется, чтобы светильник сильно выступал над поверхностью потолка или стены.



Светильник с рефлектором не дает бликов на экранах – рекомендуется для помещений с компьютером или телевизором.

стр. 13-14

### Светильники и лампы GX70

Белый светильник GX70 H5 можно установить практически в любое место потолка не портя дизайна помещения.



### Поворотные светильники GX53 на кронштейнах

Креятся на любую твердую поверхность. Имеют встроенный выключатель.

стр. 15

Свет может быть направлен в любую сторону.



стр. 10

### Светодиодные и энергосберегающие рефлекторы MR16 GU5.3, GU10

Замена традиционных горячих галогенок.

стр. 19-20

Подходят к обычным точечным светильникам (спотам) для галогенок.



### Мифы об энергосберегающих лампах

стр. 17

Создают нарядную и веселую атмосферу. Прекрасно смотрятся в детских и игровых комнатах, на детских площадках. Подходят для декоративного освещения помещений, зданий, заборов, улиц и внутренних территорий.

### Светодиодные лампы Ecola

Лампы-свечи, свеча-искристая точка, лампы-шары, лампы кукуруза, лампы G9, рефлекторы (MR16, GU10, R39, R50, R63), лампы GX53, GX70.

стр. 25-30



Искристая точка.  
Хрусталь при таком точечном свете "играет" - т. е. переливается разными цветами за счёт преломления света.

### Лампы-свечи

стр. 31, 33-34



### Лампы-цилиндры и лампы-шары

стр. 32, 35



### Рефлекторы R50, R63, R80

Замена зеркальных рефлекторов накаливания.

стр. 23-24



Идеально подходят к стандартным точечным светильникам, настольным лампам, и для акцентного освещения в помещении.

### Лампы G9

Замена капсульных галогенок в современных дизайнерских люстрах и светильниках.

стр. 25, 36



### Лампа с ключом

стр. 47



Лампа с защитой от хищения.

### Лампы для диммера

стр. 47



Надежно работают с любыми диммерами и устройствами плавного старта.

Изменение яркости свечения в широком диапазоне - от 15% до 100%.

### Лампы-спирали, лампы-лотос, компактные 5U и 6U

стр. 36-40



Хочется ярче, а большая лампа не помещается в светильник. Используйте суперкомпактные лампы Экола.

### Тонкие лампы в колбе T30

стр. 40



### Энергосберегающие лампы для прожекторов и прожекторы Ecola

стр. 41-42

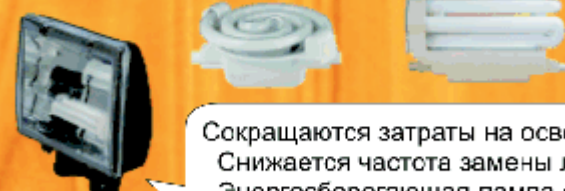

Сокращаются затраты на освещение. Снижается частота замены лампы. Энергосберегающая лампа служит в 6-8 раз дольше галогенки.



### Лампы-рули

Мощность до 55 ватт – эквивалент 300-ваттной лампы накаливания.

стр. 43



Для больших торшеров, абажуров, везде где требуется больше света.

стр. 43-44



### Мощные лампы

Для бытового и промышленного применения.

Не хватает света, а менять светильники не хочется. Подумайте об энергосберегающих лампах Экола 50-250 ватт.

### Линейка качественных недорогих ламп Ecola Light

стр. 45-46





Внимание!

В данном каталоге нет опытных и экспериментальных моделей. Все лампы и светильники либо имеются в наличии на складе в Москве, либо уже находятся в производстве и будут доступны в ближайшее время.

## Условные обозначения



Диаметр вырезного отверстия для установки светильника



Угол поворота светильника



Лампы протестированны при низких температурах. Уверенно стартуют и работают при  $-25-40^{\circ}\text{C}$ .



Поверхность белых пластиковых светильников можно без труда покрасить в любой нужный Вам цвет.

## Характеристики ламп

### Цветовая температура (К)

Теплый  
белый свет



Естественный  
белый свет



Яркий  
белый свет









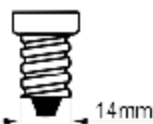

2700-3200K

4000-4200K

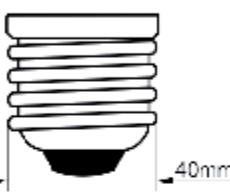
6200-6500K

Цветовая температура - характеристика хода интенсивности излучения источника света, определяет ощущаемый глазом цвет предметов при наблюдении в данном свете. Измеряется в Кельвинах.

### Цоколь

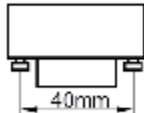
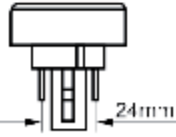
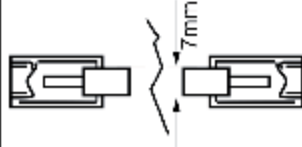
Схема	Обозначение	Страницы	Назначение
	<b>E14</b> МИНЬОН	21-26, 29-40, 43-45, 47	Традиционные цоколи ламп, наиболее распространенные в быту.
	<b>E27</b> СТАНДАРТ		
	<b>E40</b>	43-44	Данный цоколь используется в мощных лампах, применяемых для освещения больших помещений или улиц.
	<b>GU5.3</b>	19-20, 22, 26, 28, 45, 47	Энергосберегающие лампы с цоколями GU5.3, GU10, G9, предназначены для полноценной замены соответствующих галогенных ламп.
	<b>GU10</b>		
	<b>G9</b>		
	<b>GX53</b>	5-12, 21-22, 27, 46	Цоколи ламп, используемых в различного рода встраиваемых и накладных светильниках для потолков и мебели.
	<b>GX70</b>	13-14, 28, 45	
	<b>GX40</b>	15	
	<b>GX24q-4</b>	42	Данного типа цоколи используются в прожекторах.
	<b>R7s</b>	41	





## Светильники GX53

### Встраиваемые светильники GX53

Специальные условия для производителей мебели и фирм, занимающихся дизайном и установкой подвесных и натяжных потолков!

Встраиваемые тонкие точечные светильники Экола GX53 могут использоваться для натяжных и подвесных потолков, мебели, деревянных и пластиковых поверхностей. Подходят как для организации общего освещения, так и для дополнительной подсветки.

- ✓ Необходимая высота межпотолочного пространства **от 34 мм!**
- ✓ Отсутствие заднего света.
- ✓ В 5-10 раз меньше энергопотребление.
- ✓ В 5-10 раз меньше тепловыделение – светильник почти не нагревается. Защита от прожогов в натяжных и подвесных потолках. Можно устанавливать в пластиковую или деревянную поверхность без дополнительной теплоизоляции.
- ✓ В 8-30 раз больше средний срок службы – лампы реже приходится менять. Это избавляет Вас от постоянного присутствия перегоревших ламп, придающих помещению неаккуратный вид.
- ✓ Отсутствие заднего света – важно для полупрозрачных натяжных потолков.

Наименование модели	Артикул	Цвет, материал	Цоколь	Тип	Размер LxD (мм)	Кол-во в упаковке (шт.)	Рисунок
GX53 H2R	FW53H2ECB	Белый, металл	GX53	С рефлектором, встраиваемый	58x125	40	1-2
	FS53H2ECB	Сатин-хром, металл					
	FG53H2ECB	Золото, металл					
	FC53H2ECB	Хром, металл					
	FN53H2ECB	Черная бронза, металл					
GX53 H4 	FW53H4ECB	Белый, металл	GX53	Без рефлектора, встраиваемый	38x106	40	3-4
	FS53H4ECB	Сатин-хром, металл					
	FG53H4ECB	Золото, металл					
	FC53H4ECB	Хром, металл					
	FB53H4ECB	Черный хром, металл					
	FN53H4ECB	Черная бронза, металл					
	FP53H4ECB	Черная медь, металл					
	FM53H4ECB	Золото, хром металл					
GX53 FT9073	FW5390FCB	Белый, металл	GX53	Встраиваемый, поворотный	40x120	40	5-6
	FG5390ECB	Золото, металл					
	FC5390ECB	Хром, металл					
	FS5390ECB	Сатин-хром, металл					
	FN5390ECB	Черная бронза, металл					
	FP5390ECB	Черная медь, металл					
	FB5390ECB	Черный хром, металл					
GX53 FT3238 эллипс 	FC53ELECБ	Хром, металл	GX53	Без рефлектора, встраиваемый	41x126x106	40	7-8
	FS53ELECБ	Сатин-хром, металл					
	FG53ELECБ	Золото, металл					
	FW53ELECБ	Белый, металл					

Лампа GX53 в комплект светильника не входит и поставляется отдельно.

### Тонкие светильники GX53 H2R (с рефлектором)

- ✓ Рекомендуется устанавливать в помещениях с высокими потолками для увеличения освещенности рабочих поверхностей.
- ✓ Дают более направленный свет. В результате светильник меньше светит на потолок и стены, и больше света попадает туда, куда Вам нужно.
- ✓ Визуально увеличивают высоту потолка.
- ✓ Избавляют Вас от бликов на экранах телевизоров и мониторов.

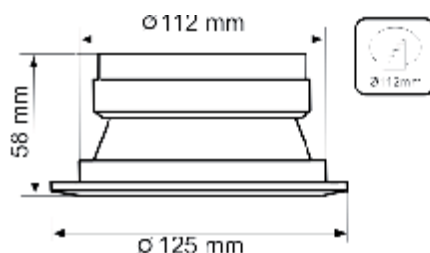

### Тонкие светильники GX53 H4 (без рефлектора)

**New!**

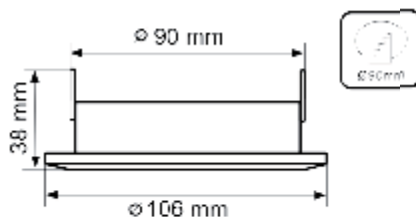

### Тонкие поворотные светильники GX53

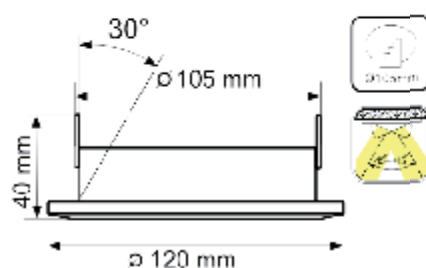

### Встраиваемый светильник GX53 эллипс

**New!**

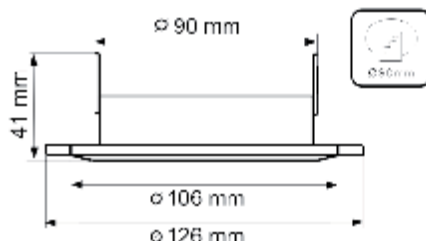

Встраиваемые точечные светильники-споты для использования с энергосберегающей (стр. 11, 21) или светодиодной (стр. 12, 22, 27) лампой с цоколем GX53.



## IP65 защищенные встраиваемые светильники GX53

- ✓ Степень защиты IP65.
- ✓ Защита от водяных струй любого направления.
- ✓ Пыленепроницаемые.
- ✓ Компактные размеры.
- ✓ Металлический корпус.
- ✓ Доступны в цветах: хром, сатин-хром, золото, белый.

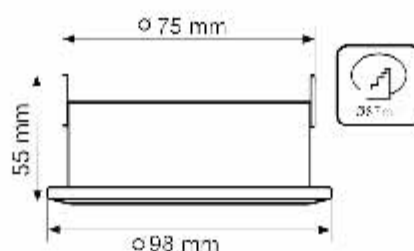

Наименование модели	Артикул	Цвет, материал	Цоколь	Тип	Размер LxD (мм)	Кол-во в упаковке (шт.)	Рисунок
GX53 IP65 <b>New!</b>	FC5365ECB	Хром, металл	GX53	Без рефлектора, встраиваемый	55x98	50	1
	FS5365ECB	Сатин-хром, металл					
	FG5365ECB	Золото, металл					
	FW5365ECB	Белый, металл					

## Ультратонкие встраиваемые светильники GX53

Наименование модели	Артикул	Цвет	Цоколь	Тип	Размер LxD (мм)	Кол-во в упаковке (шт.)	Рисунок
GX53 DGX5315	FB53EFECD	Черный	GX53	Встраиваемый, легкий	13x100	100	2
	FW53EFECD	Белый					
	FG53EFECD	Золото					
	FS53EFECD	Серебро					
CX53 PD	FW53PDECC	Белый	GX53	Встраиваемый, глубокий, легкий	31x95	100	3
	FG53PDECC	Золото					
	FS53PDECC	Серебро					
GX53 DL	FW53DLECC	Белый	GX53	Встраиваемый, для твердых поверхностей и мебели	28x93	50	4-5
	FC53DLECC	Хром					
	FS53DLECC	Сатин-хром					
GX53 FT3225 <b>New!</b>	FW5305ECB	Белый	GX53	Встраиваемый, глубокий, легкий	27x109	100	6-7
	FC5305ECB	Хром					
	FG5305ECB	Золото					

Встраиваемые ультратонкие светильники для использования с энергосберегающей (стр. 11, 21) или светодиодной (стр. 12, 22, 27) лампой с цоколем GX53.



## Ультратонкие светильники GX53 (легкие)

Пластмассовую поверхность Легких Белых светильников можно без труда покрасить в любой нужный Вам цвет.

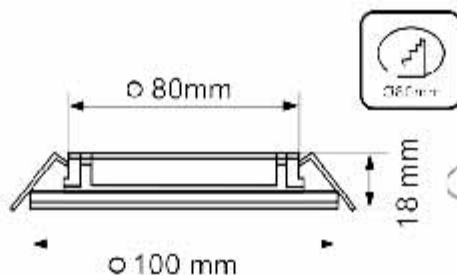

## Светильники GX53 PD (легкие) глубокие

Преимущество встраиваемого глубокого светильника GX53 PD заключается в том, что лампа не выступает над поверхностью светильника и дает более направленный свет.

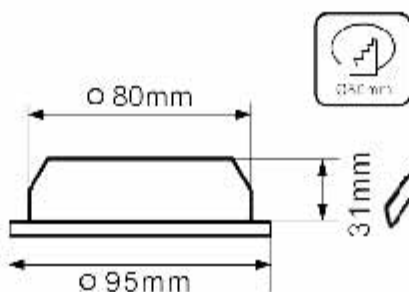

## Светильники GX53 DL для твердой поверхности и мебели

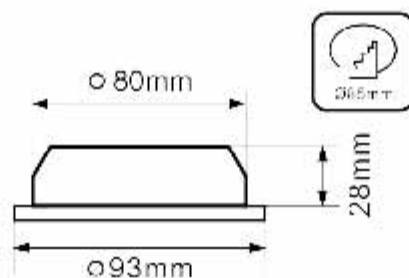

## Светильники GX53 FT3225 (легкие)

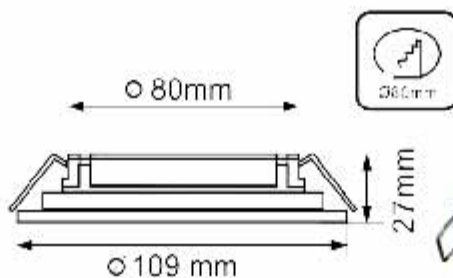

**New!**

Лампа GX53 в комплект светильника не входит и поставляется отдельно.



## Накладные светильники GX53

Благодаря компактным размерам могут быть размещены в любом месте, где необходимо дополнительное освещение.

Пластмассовую поверхность Легких Белых светильников можно без труда покрасить в любой нужный Вам цвет.

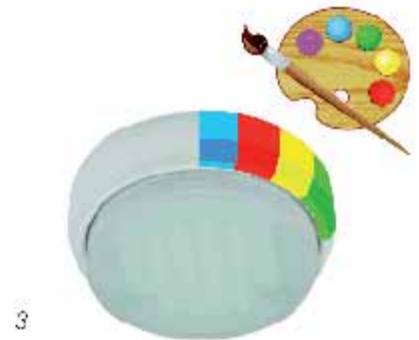
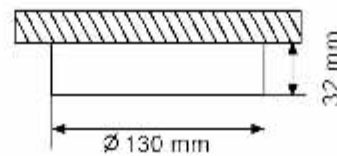
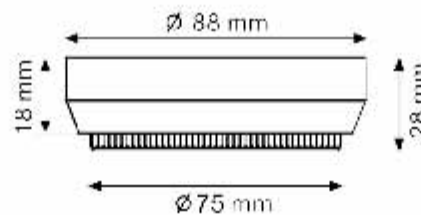
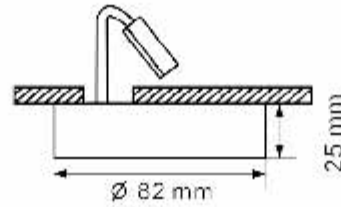

Накладные светильники для использования с энергосберегающей (стр. 11, 21) или светодиодной (стр. 12, 22, 27) лампой с цоколем GX53.

Наименование модели	Артикул	Цвет	Цоколь	Тип	Размер LxD (мм)	Кол-во в упаковке (шт.)	Рисунок
GX53 FT8073	FW5380ECB	Белый	GX53	Накладной	25x82	50	1
	FG5380ECB	Золото					
	FC5380ECB	Хром					
	FS5380ECB	Сатин-хром					
GX53 DGX5318	FB53FFECD	Черный	GX53	Накладной, плоский	18x88	100	2-3
	FW53FFECD	Белый					
	FG53FFECD	Золото					
	FS53FFECD	Серебро					
GX53 FT3073	FW5330ECB	Белый	GX53	Накладной, широкий	32x130	20	4-5
	FS5330ECB	Сатин-хром					
	FG5330ECB	Золото					
	FC5330ECB	Хром					
	FN5330ECB	Черная бронза					

Лампа GX53 в комплект светильника не входит и поставляется отдельно.

## Поворотные светильники GX53 на кронштейнах

- ✓ Свет может быть направлен в любую сторону.
- ✓ Крепятся на любую твердую поверхность.
- ✓ Имеют встроенный выключатель.
- ✓ Возможны варианты на коротком, среднем и длинном кронштейне.

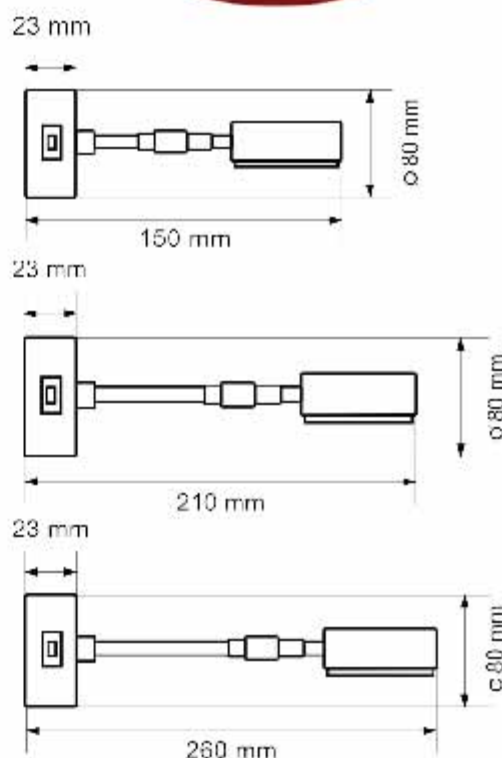
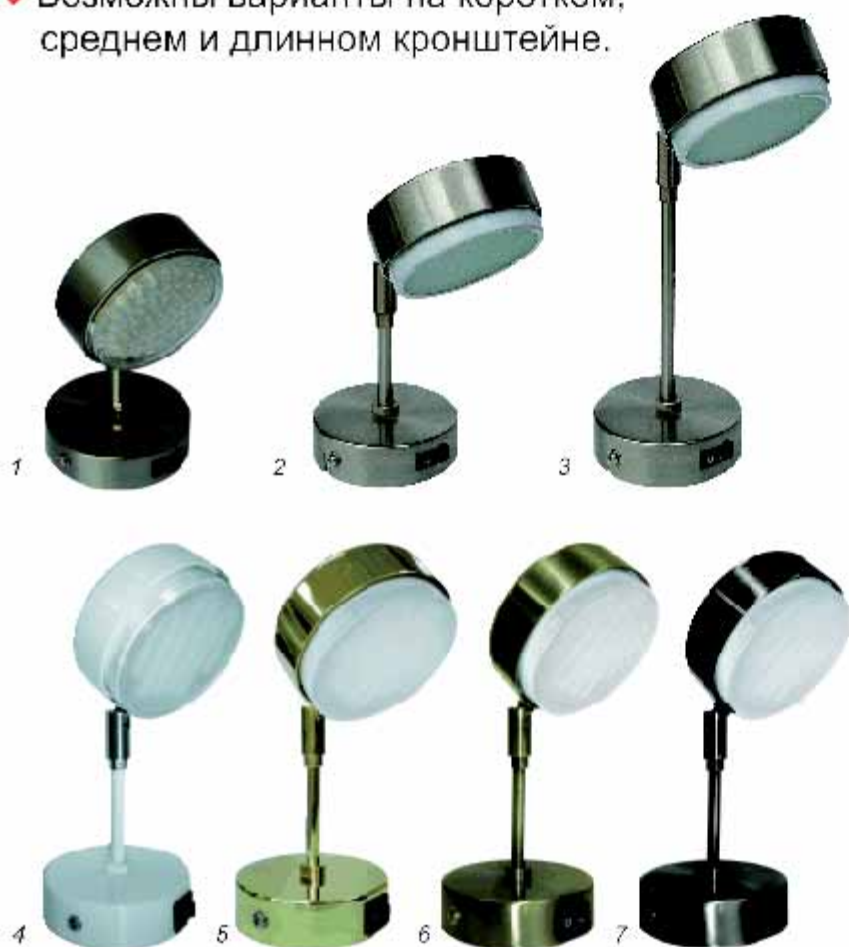

Наименование модели	Артикул	Цвет, материал	Цоколь	Тип	Размер LxD (мм)	Кол-во в упаковке (шт.)	Рисунок
GX53 FT3173	FS5331ECB	Сатин-хром, металл	GX53	Поворотный, короткий	150x80	50	1
GX53 FT4173	FS5341ECB	Сатин-хром, металл		Поворотный, средний	210x80		2
	FW5341ECB	Белый, металл					4
	FG5341ECB	Золото, металл					5
	FN5341ECB	Черная бронза, металл					6
	FB5341ECB	Черный хром, металл					7
GX53 GT5173	FS5351ECB	Сатин-хром, металл		Поворотный, длинный	260x80		3

Лампа GX53 в комплект светильника не входит и поставляется отдельно.



## Лампы GX53



Тип	Артикул	Цветовая температура (К)	Мощность (Вт)	Цоколь	Напряжение (В/Гц)	Срок службы (ч)	Размер LxD (мм)	Кол-во в упаковке (шт.)	Рисунок
GX53 с белым ободком	T55W09ECB T55V09ECB	2700 4100	8	GX53	220В, 50Гц	8000	27x75	100	1
GX53	T54W09ECB T54V09ECB T54D09ECB	2700 4100 6400	8	GX53	220В, 50Гц	8000	27x75	100	2
GX53	T53W09ECC T53V09ECC T53D09ECC	2700 4100 6400	9	GX53	220В, 50Гц	10000	28x75	100	3
GX53	T53W11ECB T53V11ECB T53D11ECB	2700 4100 6400	11	GX53	220В, 50Гц	8000	27x75	100	4
GX53	T53W11ECC T53V11ECC T53D11ECC	2700 4100 6400	11	GX53	220В, 50Гц	10000	28x75	100	3
GX53	T53W13ECC T53V13ECC T53D13ECC	2700 4100 6400	13	GX53	220В, 50Гц	10000	36x75	50	5
GX53 AR11* Направленный Луч	T5RW09ECC T5RV09ECC	2700 4100	8	GX53	220В, 50Гц	10000	60x111	50	6

Цветные лампы GX53 см. на стр. 21.



6

### Узконаправленный луч света.

Подходит к тонким-точечным светильникам-спотам Ecola GX53 (встраиваемым, накладным, потолочным, поворотным, кроме светильников с рефлектором) стр. 3-6, 11. Светоотдача соответствует 45-ваттной галогеновой лампе накаливания AR11. Средний срок службы - 10 тысяч часов - в 7-10 раз выше, чем у горячей галогенки AR11.

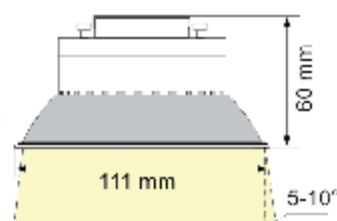

### Светодиодные лампы GX53



Наиболее эффективны светодиодные лампы-рефлекторы (те, которые светят в одну сторону) - замена точечных ламп рефлекторов GX53.

Светодиодная белая GX53 2.7W соответствует горячей галогенке накаливания около 30 ватт, светодиодная белая GX53 6W соответствует горячей галогенке накаливания около 60 ватт. Светодиодная цветная (синяя, красная, зеленая, желтая) GX53 2.7W соответствует горячей галогенке накаливания окло 40-45 ватт. Это связано с тем, что в галогеновых лампах цвет отфильтровывается из белого, а в светодиодных сразу излучается цветной свет. Светоотдача в 10-15 раз выше, чем у цветных ламп накаливания.



Тип	Артикул	Цветовая температура (К)	Мощность (Вт)	Цоколь	Напряжение (В/Гц)	Срок службы (ч)	Кол-во в упаковке (шт.)	Размер LxD (мм)	Рисунок
Светодиодная GX53	T5LW27ELC T6LV27ELC	2800 4200	2.7	GX53	220-240В, 50Гц	30000	100	27x75	7
Светодиодная GX53 Color	T6LY27ELC	Желтый	2.7	GX53	220-240В, 50Гц	30000	100	27x75	8*
	T5LR27ELC	Красный							9*
	T6LG27ELC	Зеленый							10*
	T5LB27ELC	Синий							11*
Светодиодная GX53 прозрачное стекло	T5TW42ELC T6TV42ELC	2800 4200	4.2	GX53	220-240В, 50Гц	30000	100	27x75	12
Светодиодная GX53 матовое стекло	T5VW42ELC T6MV42ELC	2800 4200	4.2	GX53	220-240В, 50Гц	30000	100	27x75	13
Светодиодная GX53	T5LD5*ELC	6000	5.1	GX53	220-240В, 50Гц	30000	100	27x75	14
Светодиодная GX53	T5LW60ELC T6LV60ELC	2800 4200	6	GX53	220-240В, 50Гц	30000	100	27x75	
Светодиодная GX53 с большим радиатором	T5LW85ELC T6LV85ELC	2800 4200	8.5	GX53	220-240В, 50Гц	30000	100	41x75	15
Светодиодная GX53 с большим радиатором	T5LW12ELC T6LV12ELC	2800 4200	12	GX53	220-240В, 50Гц	30000	100	41x75	
	T5LD12ELC	6400							

\* Цветные лампы сделаны на основе цветных светодиодов, в выключенном состоянии выглядят как на рис. 7.

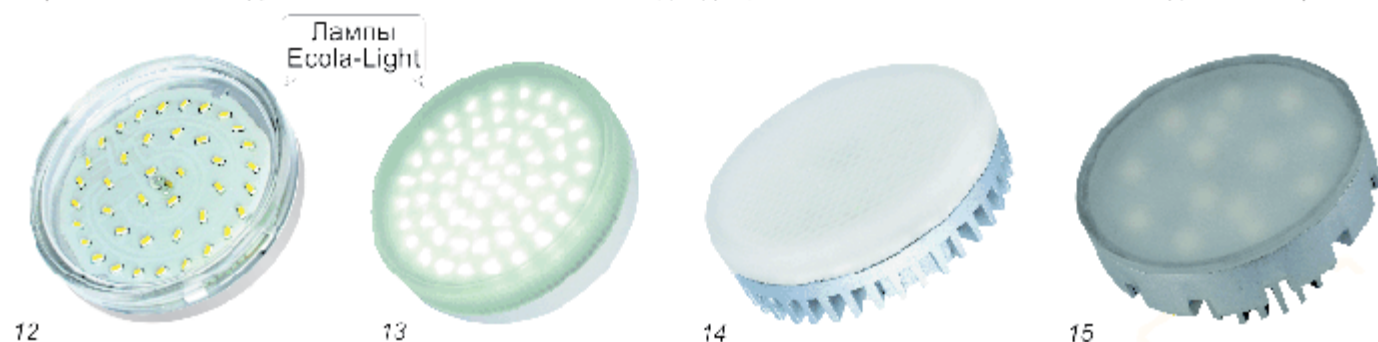



## Светильники, энергосберегающие и светодиодные лампы GX70

### Светильники GX70

Наименование модели	Артикул	Цвет, материал	Цоколь	Тип	Размер LxD (мм)	Кол-во в упаковке (шт.)	Рисунок
GX70-H5	FW70H5ECB	Белый металл	GX70	Без рефлектора, встраиваемый	53x151	10	1-2
	FS70H5ECB	Сатин-хром, металл					
	FG70H5ECB	Золото, металл					
	FC70H5ECB	Хром, металл					
	FB70H5ECB	Черный хром, металл					
	FN70H5ECB	Черная бронза, металл					
	FR70H5ECB	Черная медь, металл					
GX70-H6R	FW70R6ECB	Белый, металл	GX70	С рефлектором, встраиваемый	65x171	10	3-4
	FS70R6ECB	Сатин-хром, металл					
	FG70R6ECB	Золото, металл					
	FC70R6ECB	Хром, металл					
GX70-H8 SL	FW70SLECB	Белый	GX70	Без рефлектора, встраиваемый, лепкий	24x155	20	5

Лампа GX70 в комплект светильника не входит и поставляется отдельно.

### Лампы GX70

Тип	Артикул	Цветовая температура (К)	Мощность (Вт)	Цоколь	Напряжение (В/Гц)	Срок службы (ч)	Размер LxD (мм)	Кол-во в упаковке (шт.)	Рисунок
Светодиодная GX70 LED прозрачное стекло	T7TW73ELC	2800	LED 7.3	GX70	220В, 50Гц	30000	42x111	50	6
	T7TV73ELC	4200							
Светодиодная GX70 LED матовое стекло	T7MW73ELC	2800	LED 7.3	GX70	220В, 50Гц	30000	42x111	50	7
	T7MV73ELC	4200							
Светодиодная GX70 LED прозрачное стекло	T7TW10ELC	2800	LED 10	GX70	220В, 50Гц	30000	42x111	50	6
	T7TV10ELC	4200							
	T7TD10ELC	6400							
Светодиодная GX70 LED матовое стекло	T7MW10ELC	2800	LED 10	GX70	220В, 50Гц	30000	42x111	50	7
	T7MV10ELC	4200							
GX70	T70W13ECB	2700	13	GX70	220В, 50Гц	8000	42x111	50	8
	T70V13ECB	4100							
	T70D13ECB	6400							
GX70	T70W20ECB	2700	20	GX70	220В, 50Гц	8000	42x111	50	8
	T70V20ECB	4100							
	T70D20ECB	6400							

Тонкие встраиваемые потолочные точечные светильники-споты с рефлектором Ecola GX70 для светодиодных и энергосберегающих ламп-таблеток с цоколем GX70.

Прекрасная энергосберегающая альтернатива светильникам-спотам на горячих галогенках и лампах накаливания.

- ✓ Увеличенный аналог светильников GX53 с более мощными лампами.
- ✓ Большой выбор различных моделей и цветов.
- ✓ Подходят для использования с энергосберегающими и светодиодными лампами Экола GX70 мощностью от 7,3 до 20Вт.

Светильники GX70 могут быть также установлены вместо порядком всем поднадоевших квадратных "Армстронгов" 60\*60 см - Вы получите оригинальный и современный вид, сохранив при этом строгий и спокойный дизайн.

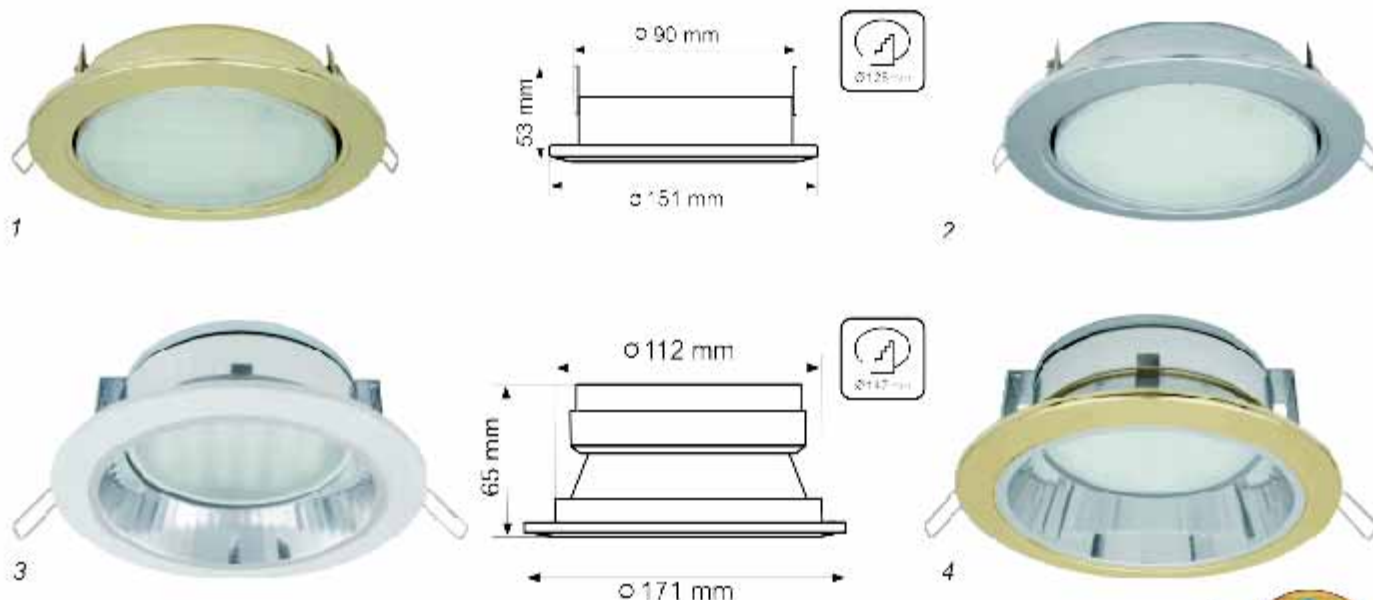

Пластмассовую поверхность Легких Белых светильников можно без труда покрасить в любой нужный Вам цвет.

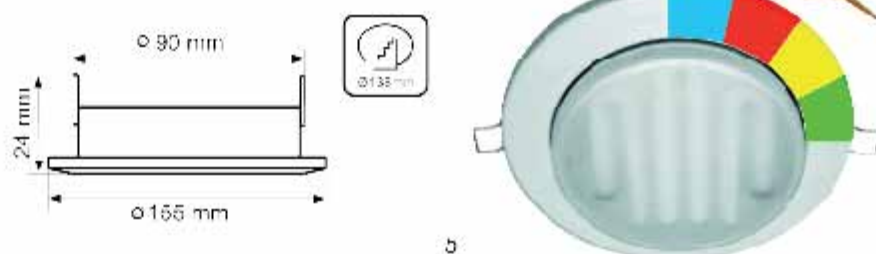



## GX40 - лампы и светильники



### Лампы GX40

Тип	Артикул	Мощность (Вт)	Световой поток (Лм)	Цветовая температура (К)/цвет корпуса	Цоколь	Напряжение (В/Гц)	Срок службы (ч)	Размер LxD (мм)	Кол-во в упаковке (шт.)	Рисунок
GX40 плоская	T4PW07ECCD	7	220	2700	GX40	220В, 50Гц	10000	40x50	100	3
	T4PV07ECCD			4000						
GX40 белая	T4PW11ECCD	11	500	2700/ белый	GX40	220В, 50Гц	10000	75x50	100	2
	T4PV11ECCD			4000/ белый						
GX40 голубая	T4BW11ECCD	11	500	2700/ голубой	GX40	220В, 50Гц	10000	75x50	100	1
	T4BV11ECCD			4000/ голубой						

### Светильники GX40

Наименование модели	Артикул	Цвет	Цоколь	Тип	Размер LxD (мм)	Кол-во в упаковке (шт.)	Рисунок
GX40E	FG40EMECCD	Золото	GX40	Встраиваемый	30x75	100	4
	FS40FMFCCD	Серебро					
	FW40EMECCD	Белый					
	FB40EMECCD	Черный					
GX40F	FG40FLECCD	Золото	GX40	Накладной	30x85	100	5
	FS40FLECCD	Серебро					
	FW40FLECCD	Белый					
	FB40FLECCD	Черный					

Лампа GX40 в комплект светильника не входит и поставляется отдельно.



### Поворотные светильники GU10



1

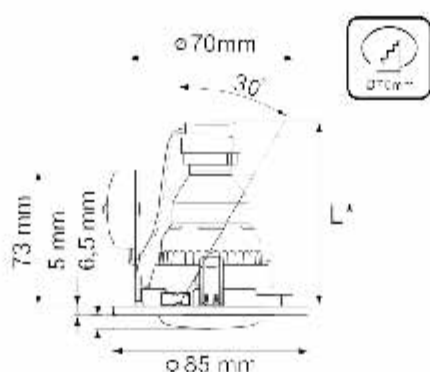

Высота светильника с лампой (L*)	
Мощность лампы (Вт)	L* (мм)
4.2	73
9	87
11	93
13	95
15	110

Наименование модели	Артикул	Цвет	Цоколь	Тип	Размер LxD (мм)	Кол-во в упаковке (шт.)	Рисунок
GU10 DU5085 легкий	FG10DAECD	Золото	GU10	Встраиваемый, поворотный	73x85	100	1
	FS10DAECD	Серебро					

Содержат соединительную коробку. Лампа GU10 в комплект светильника не входит и поставляется отдельно. Только для использования с энергосберегающей или светодиодной лампой.

### Поворотные металлические светильники GU10



2

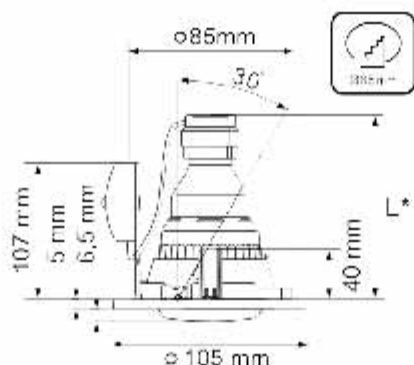

Высота светильника с лампой (L*)	
Мощность лампы (Вт)	L* (мм)
4.2	107
9	107
11	110
13	110
15	140

Наименование модели	Артикул	Цвет, материал	Цоколь	Тип	Размер LxD (мм)	Кол-во в упаковке (шт.)	Рисунок
GU10 FI3008	FG1008ECB	Золото, металл	GU10	Встраиваемый, поворотный	40x105	50	2
	FC1008ECB	Хром, металл					
	FS1008ECB	Сатин-хром, металл					
	FW1008ECB	Белый, металл					

Содержат соединительную коробку. Лампа GU10 в комплект светильника не входит и поставляется отдельно.



## Поворотный металлический светильник GU10 FT3011

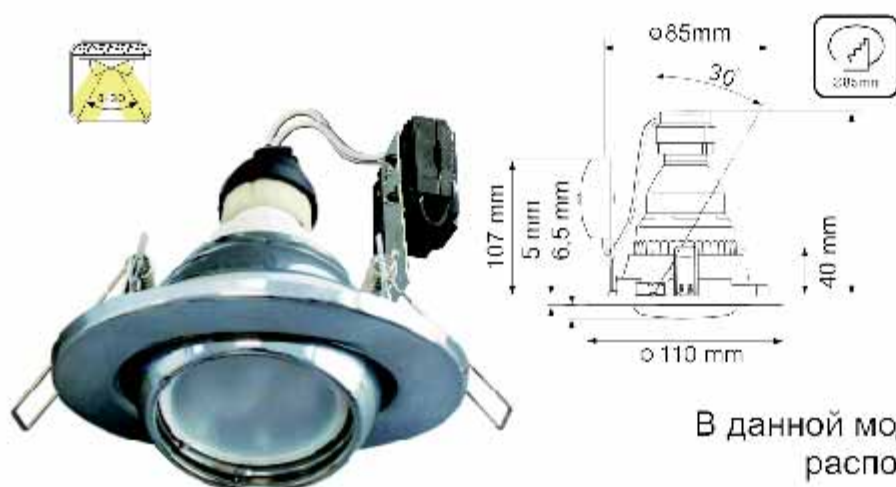

Высота светильника с лампой (L*)	
Мощность лампы (Вт)	L* (мм)
4.2	107
9	107
11	110
13	110
15	140

В данной модели посадочное место лампы расположено ниже оси светильника, что позволяет дополнительно экономить межпотолочное пространство.

Наименование модели	Артикул	Цвет, материал	Цоколь	Тип	Размер LxD (мм)	Кол-во в упаковке (шт.)	Рисунок
GU10 FT3011	FC1011 ECB	Хром, металл	GU10	Встраиваемый, поворотный	40x110	50	1

Содержат соединительную коробку. Лампа GU10 в комплект светильника не входит и поставляется отдельно.

## Мифы об энергосберегающих лампах

### Миф 1-й: «Они вредные - в них ртуть».

Миф основан на информации о технологиях 30-40-летней давности. В те времена в люминесцентных лампах действительно содержалось достаточно много ртути. В современных энергосберегающих лампах тоже есть газ, содержащий пары ртути но... ртути там всего 3-5 миллиграммов. Для примера: в стандартном ртутном термометре содержится около 2-х граммов ртути, то есть в 500 раз больше, чем в энергосберегающей лампе.

### Миф 2-й: «Они мигают и поэтому вредны для зрения»

Миф основан на информации о технологиях 30-40-летней давности. Старые люминесцентные лампы действительно мигали на частоте 50 герц. Эта частота незаметна глазу, но при этом утомляет зрение. Частота смены кадров в хорошем современном телевизоре или мониторе - 100 герц, что уже практически безвредно для зрения. В современных энергосберегающих лампах частота «мигания» составляет 3-4 килогерца. Излишне говорить, что на такой частоте «мигание» не оказывает никакого отрицательного влияния на зрение.

### Миф 3-й: «Они дают неестественный холодный бледный голубоватый свет».

Это мнение - тоже отголосок прошлого. Сегодня каждый может выбрать лампу наиболее приятной для себя цветовой температуры:

- 2700K** – теплый белый, близкий по спектру к стандартной лампе накаливания;
- 4000K** – естественно-белый, близкий по спектру к естественному освещению;
- 6500K** – яркий белый, ставший основой для мифа и используемый, как правило, для внешнего освещения.

На лампах «Экола» информация об оттенке свечения во избежание недоразумений размещена на 5 (из 6) сторон коробки.

Кроме этого, в ассортименте «Экола» есть декоративные лампы в золотистой колбе, дающие еще более теплый чем 2700K свет, близкий к свету открытого огня (например, свечи).

## G63 (PAR20) - лампы и поворотные светильники

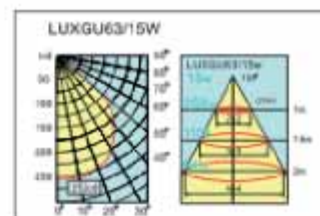
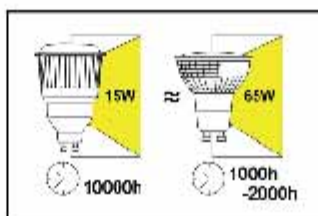
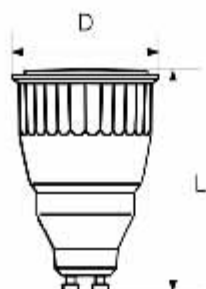

Лампа G63 – увеличенный аналог рефлектора GU10. При этом мощность G63 выше, что позволяет заменить ей галогенную лампу на 65 ватт.

### Лампы G63 (PAR20)

Совместимы со стандартными светильниками PAR20.

Тип	Артикул	Мощность, (Вт)	Световой поток (Лм)	Цветовая температура (К)	Цоколь	Напряжение (В/Гц)	Срок службы (ч)	Размер LxD (мм)	Кол-во в упаковке (шт.)	Рисунок
G63	G15W15ECD	15	580	2700	GU10	220В, 50Гц	10000	95x63	100	1
	G15W15ECD			4000						

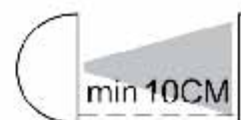
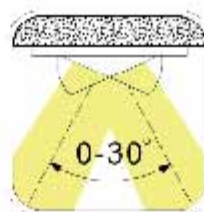
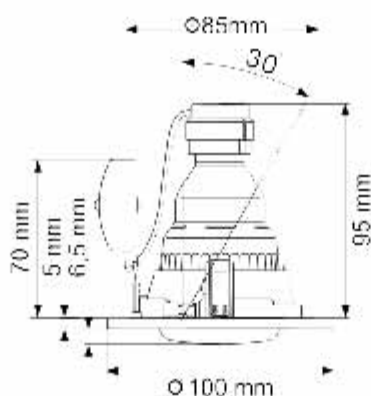

### Светильники G63 (PAR20)

Лампа G63 в комплект светильника не входит и поставляется отдельно. Только для использования с энергосберегающей лампой.

Наименование модели	Артикул	Цвет	Цоколь	Тип	Размер LxD (мм)	Кол-во в упаковке (шт.)	Рисунок
GU10 DU63100 G63 лепный	FG63DBECD	Золото	GU10	Встраиваемый, поворотный	95x100	100	2
	FB63DBECD	Серебро					



## Рефлекторы – аналог MR16, GU10

Снижение энергопотребления и тепловыделения по сравнению с галогенными лампами. Наиболее эффективны светодиодные лампы-рефлекторы (те, которые светят в одну сторону) - замена галогенок MR16 GU5.3, GU10. Светодиоды изначально светят в одну сторону, и поэтому не возникает потерь света (до 15-25%) при отражении, которые неизбежны в любых других лампах-рефлекторах. Полностью совместимы со стандартными точечными светильниками.



Тип	Артикул	Цветовая температура (К)	Мощность (Вт)	Цоколь	Напряжение (В/Гц)	Срок службы (ч)	Размер LxD (мм)	Кол-во в упаковке (шт.)	Рисунок
Светодиодный MR16 LED прозрачное стекло <b>New!</b>	M2TW42ELC	2800	LED 4.2	GU5.3	220В 50Гц	30000	47x50	100	1
	M2TV42ELC	4200							
Светодиодный MR16 LED матовое стекло <b>New!</b>	M2LW42ELC	2800	LED 4.2	GU5.3	220В 50Гц	30000	47x50	100	2
	M2LV42ELC	4200							
Luxer MR16	M22W05ECG	2700	5	GU5.3	220В 50Гц	10000	45x50	100	3
	M22V05ECG	4100							
	M22D05ECG	6400							
Светодиодный MR16 LED прозрачное стекло <b>New!</b>	M2TW54ELC	2800	LED 5.7	GU5.3	220В 50Гц	30000	47x50	100	1
	M2TV54ELC	4200							
Светодиодный MR16 LED матовое стекло <b>New!</b>	M2LW54ELC	2800	LED 5.4	GU5.3	220В 50Гц	30000	47x50	100	2
	M2LV54ELC	4200							
Luxer MR16	M22W07ECG	2700	7	GU5.3	220В 50Гц	10000	59x50	100	4
	M22V07ECG	4000							
	M22D07ECG	6400							
MR16	M22W09ECB	2700	9	GU5.3	220В 50Гц	8000	76x50	100	5
	M22V09ECB	4100							
	M22D09ECB	6400							
Luxer MR16	M22W11ECG	2700	11	GU5.3	220В 50Гц	10000	85x50	100	6
	M22V11ECG	4100							
MR16	M22W13ECB	2700	13	GU5.3	220В 50Гц	8000	94x50	100	7
	M22V13ECB	4100							
	M22D13ECB	6400							
MR16	M22W15ECB	2700	15	GU5.3	220В 50Гц	8000	117x50	100	8
	M22V15ECB	4100							

### Лампы GU10

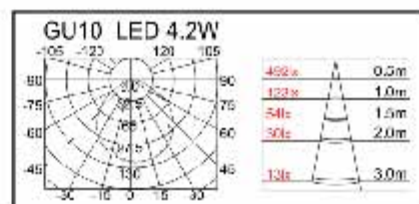
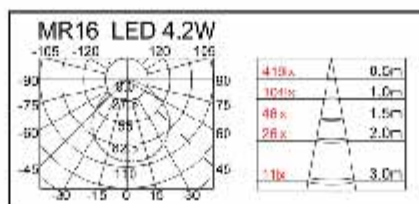

Тип	Артикул	Цветовая температура (К)	Мощность (Вт)	Цоколь	Напряжение (В/Гц)	Срок службы (ч)	Размер LxD (мм)	Кол-во в упаковке (шт.)	Рисунок
Светодиодный GU10 LED	G10W42ELC	2800	LED	GU10	220В, 50Гц	30000	56x50	100	14
	G10W42ELC	4200	4.2						
Светодиодный GU10 LED	G10W54ELC	2800	LED	GU10	220В, 50Гц	30000	56x50	100	14
	G10W54ELC	4200	5.4						
Luxer GU10	G10W07ECB	2700	7	GU10	220В, 50Гц	10000	58x50	100	13
	G10V07ECB	4000							
GU10	G10W09ECB	2700	9	GU10	220В, 50Гц	8000	76x50	100	12
	G10V09ECB	4100							
Luxer GU10	G10W11ECB	2700	11	GU10	220В, 50Гц	10000	78x50	100	11
	G10V11ECB	4000							
GU10	G10W13ECB	2700	13	GU10	220В, 50Гц	8000	84x50	100	10
	G10V13ECB	4100							
GU10	G10W15ECB	2700	15	GU10	220В, 50Гц	8000	108x50	100	9
	G10V15ECB	4000							

### Цветные светодиодные лампы MR16 GU5.3

Цветные лампы создают нарядную и веселую атмосферу. Яркий насыщенный свет.



Тип	Артикул	Цвет	Мощность (Вт)	Цоколь	Напряжение (В/Гц)	Срок службы (ч)	Размер LxD (мм)	Кол-во в упаковке (шт.)	Рисунок
Светодиодный MR16 LED прозрачное стекло	M20R42ELC	Red	4.2	GU5.3	220В, 50Гц	30000	47x50	100	15
	M20G42ELC	Green							16
	M20B42ELC	Blue							17
	M20Y42ELC	Yellow							18



## Цветные лампы

- ✓ Цветные лампы создают нарядную и веселую атмосферу.
- ✓ Прекрасно смотрятся в детских и игровых комнатах, на детских площадках.
- ✓ Подходят для декоративного освещения помещений, зданий, уличного освещения, освещения заборов и внутренних территорий.

### Лампы GX53

Мягкие пастельные цвета.



Тип	Цвет	Артикул	Мощность (Вт)	Цоколь	Напряжение (В/Гц)	Срок службы (ч)	Размер LxD (мм)	Кол-во в упаковке (шт.)	Рисунок
GX53 Color	Blue	T53B09ECD	9	GX53	220В, 50Гц	10000	27x75	100	1
	Green	T53G09ECD							2
	Red	T53R09ECD							3

### Лампы-шары

Тип	Цвет	Артикул	Мощность (Вт)	Цоколь	Напряжение (В/Гц)	Срок службы (ч)	Размер LxD (мм)	Кол-во в упаковке (шт.)	Рисунок
Globe Color	Blue	K7CB09ECB	9	E27	220В, 50Гц	8000	91x46	50	4
	Green	K7CG09ECB							7
	Red	K7CR09ECB							5
	Yellow	K7CY09ECB							6

### Лампы-спирали

Тип	Цвет	Артикул	Мощность (Вт)	Цоколь	Напряжение (В/Гц)	Срок службы (ч)	Размер LxD (мм)	Кол-во в упаковке (шт.)	Рисунок
Spiral Color	Blue	Z4CB12ECB	12	E14	220В, 50Гц	8000	95x43	100	8
	Green	Z4CG12ECB							
	Red	Z4CR12ECB							
	Yellow	Z4CY12ECB							
Spiral Color	Blue	Z7CB15ECB	15	E27	220В, 50Гц	8000	124x45	100	9-10
	Green	Z7CG15ECB							
	Red	Z7CR15ECB							
	Yellow	Z7CY15ECB							
Spiral Color	Blue	Z7CB20ECB	20	E27	220В, 50Гц	8000	148x60	100	11
	Green	Z7CG20ECB							
	Red	Z7CR20ECB							
	Yellow	Z7CY20ECB							



### Светодиодные цветные лампы

#### Лампы GX53 (LED)

Яркий насыщенный свет.



Тип	Цвет	Артикул	Мощность (Вт)	Цоколь	Напряжение (В/Гц)	Срок службы (ч)	Размер LxD (мм)	Кол-во в упаковке (шт.)	Рисунок
GX53 LED Color 	Blue	T5LB27ELC	2.7	GX53	220В, 50Гц	33000	27x75	100	1
	Green	T5LG27ELC							2
	Red	T5LR27ELC							3
	Yellow	T5LY27ELC							4

#### Лампы MR16 (LED)

**New!**



Тип	Цвет	Артикул	Мощность (Вт)	Цоколь	Напряжение (В/Гц)	Срок службы (ч)	Размер LxD (мм)	Кол-во в упаковке (шт.)	Рисунок
Светодиодный MR16 LED прозрачное стекло 	Blue	M2CB42ELC	4.2	GU5.3	220В, 50Гц	30000	47x50	100	5
	Green	M2CG42ELC							6
	Red	M2CR42ELC							7
	Yellow	M2CY42ELC							8

#### Лампы-шары и лампы-свечи искристая ёлка (LED) **New!**

Тип	Цвет	Артикул	Мощность (Вт)	Цоколь	Напряжение (В/Гц)	Срок службы (ч)	Размер LxD (мм)	Кол-во в упаковке (шт.)	Рисунок
Прозрачный шар G45 LED искристая ёлка 	Blue	K7CB21ELC	2.1	E27	220-240В, 50Гц	33000	78x45	100	9
	Green	K7CG21ELC							10
	Red	K7CR21ELC							11
	Yellow	K7CY21ELC							12
Прозрачная свеча искристая ёлка 	Blue	C4CB21ELC	2.1	E14	220-240В, 50Гц	33000	106x38	100	13
	Green	C4CG21ELC							14
	Red	C4CR21ELC							15
	Yellow	C4CY21ELC							16





## Рефлекторы R50, R63, R80

Тип	Артикул	Цветовая температура (К)	Мощность (Вт)	Цоколь	Напряжение (В/Гц)	Срок службы (ч)	Размер LxD (мм)	Кол-во в упаковке (шт.)	Рисунок
<b>Серия DER</b>		Более направленный свет							
R50	G4SW07ECG	2700	7	E14	220В, 50Гц	8000	85x50	100	1
	G4SV07ECG	4000							
R63	G7SW11ECG	2700	11	E27	220В, 50Гц	8000	105x63	100	2
	G7DV11ECG	4000							
R80	G7SW15ECG	2700	15	E27	220В, 50Гц	8000	115x80	100	3
	G7SV15ECG	4000							
<b>Серия Luxer</b>		Высокая мощность и светоотдача							
R50	G4LW11ECG	2700	11	E14	220В, 50Гц	10000	80x50	100	4
	G4LV11ECG	4000							
	G4LD11ECG	8400							
R63	G7LW15ECG	2700	15	E27	220В, 50Гц	10000	105x63	100	5
	G7LV15ECG	4000							
R80	G7PW20ECG	2700	20	E27	220В, 50Гц	10000	115x80	100	6
	G7PV20ECG	4000							
	G7PD20ECG	8400							
<b>Серия BS</b>		Повышенная светоотдача при стандартной мощности							
R50	G4BW07ECB	2700	7	E14	220В, 50Гц	8000	91x50	100	7
	G4BV07ECB	4100							
	G4BD07ECB	8400							
R63	G7AW09ECB	2700	9	E27	220В, 50Гц	8000	104x63	50	8
	G7AV09ECB	4100							
	G7AD09ECB	8400							
R80	G7BW11ECB	2700	11	E27	220В, 50Гц	8000	114x80	50	9
	G7BV11ECB	4100							
<b>Серия SE</b>		Улучшенный внешний вид							
R50	G4BW07ECC	2700	7	E14	220В, 50Гц	8000	91x50	100	10
	G4BV07ECC	4100							
	G4BD07ECC	8400							
R63	G7AW09ECC	2700	9	E27	220В, 50Гц	8000	105x63	100	11
	G7AV09ECC	4100							
R80	G7BW11ECC	2700	11	E27	220В, 50Гц	8000	115x80	40	12
	G7BV11ECC	4100							
<b>Светодиодные рефлекторы</b>									
R39 LED	G4FW33ELC G4FV33ELC	2700 2800 4200	LED 3.3	E14	220В, 50Гц	30000	68x38	100	13
R50 LED <b>(New)</b>	G4AW42ELC G4AV42ELC	2700-2800 4200	LED 4.2	E14	220В, 50Гц	30000	85x50	100	14
	G4AW54ELC G4AV54ELC	2700-2800 4200	LED 5.4	E14	220В, 50Гц	30000	85x50	100	14
R63 LED <b>(New)</b>	G7LW42ELC G7LV42ELC	2700-2800 4200	LED 4.2	E27	220В, 50Гц	30000	100x63	50	15
	G7LW54ELC G7LV54ELC	2700-2800 4200	LED 5.4	E27	220В, 50Гц	30000	100x63	50	16
	G7LW83ELC G7LV83ELC	2700-2800 4200	LED 8.3	E27	220В, 50Гц	30000	102x63	50	16



## Серия DER

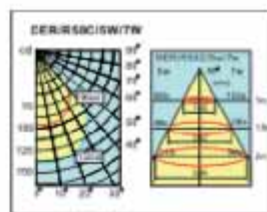
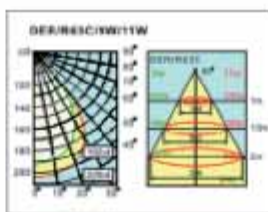

## Серия Luxer

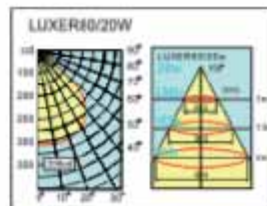
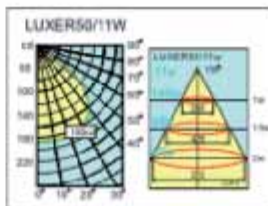

## Серия BS

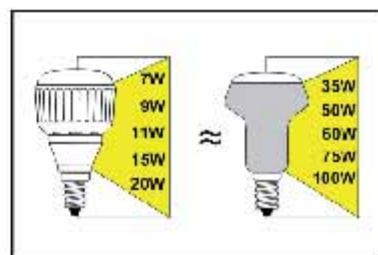

## Серия CE

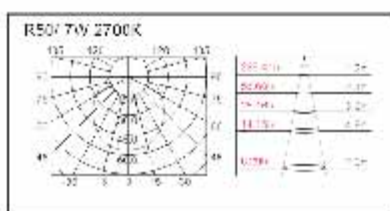

## Светодиодные рефлекторы (LED)

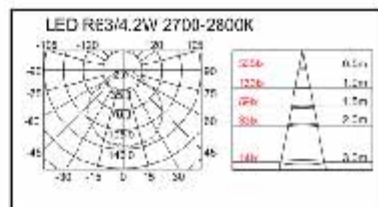
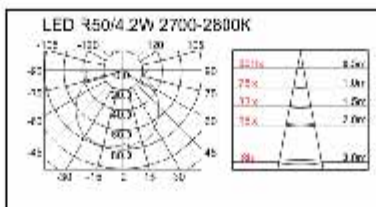
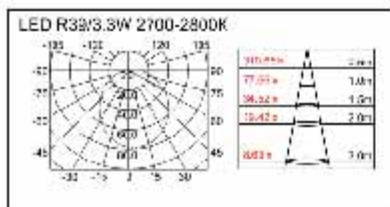

Замена "зеркалки" R39.

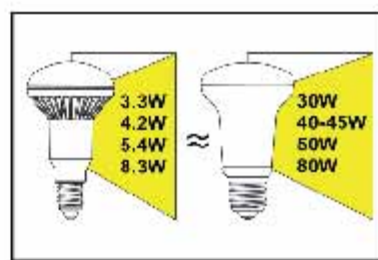

## Светодиодные лампы

Светодиодные (LED) лампы сегодня являются самым модным направлением в энергосберегающем освещении.

Преимущества светодиодных (LED) ламп:

- ✓ **Высокая энергоэффективность** - качественные светодиодные лампы обеспечивают почти 10-кратную экономию электроэнергии по сравнению с лампами накаливания и почти 2-х кратную по сравнению с энергосберегающими лампами.
- ✓ **Высокий средний срок службы** качественных светодиодных ламп - до 30000 час. (Не верьте тем, кто обещает срок службы 50, 100 тысяч часов и даже больше. Посмотрите срок службы светодиодных ламп в каталоге любой солидной фирмы и подумайте. Вы правда верите, что фирма, название которой никто не может вспомнить, выпускает более долговечные лампы?)
- ✓ Светодиодные лампы **быстро разгораются** до полной яркости после включения.

### Светодиодная лампа кукуруза

Мощная светодиодная лампа кукуруза способна заменить лампу накаливания до 120вт.



Тип	Артикул	Мощность (Вт)	Световой поток соответствует лампе накаливания (Вт)	Цветовая температура (К)	Цоколь	Напряжение (В/Гц)	Средний срок службы (ч)	Размер LxD (мм)	Кол-во в упаковке (шт.)	Рисунок
Светодиодная лампа кукуруза 54LED 	Z7NW95ELC	9.5	80-90	3000	E27	220-240В, 50Гц	30000	120x41	100	1
	Z7NV95ELC			4000						
Светодиодная лампа кукуруза 72LED 	Z7NW12ELC	12	110-120	3000	E27	220-240В, 50Гц	30000	120x41	100	2
	Z7NV12ELC			4000						

### Светодиодная лампа G9

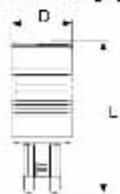

Замена галогенной лампы G9. Размер лишь немного превышает размер горячей галогенки. Полностью совместима со стандартными светильниками с цоколем G9.



Тип	Артикул	Мощность (Вт)	Световой поток соответствует лампе накаливания (Вт)	Цветовая температура (К)	Цоколь	Напряжение (В/Гц)	Средний срок службы (ч)	Размер LxD (мм)	Кол-во в упаковке (шт.)	Рисунок
Светодиодная лампа G9 	G9LW24ELC	2.4	15	3000	G9	220-240В, 50Гц	30000	48x24	200	3
	G9LV24ELC			4000						

### Светодиодные рефлекторы



Наиболее эффективны светодиодные лампы-рефлекторы (т. е., которые светят в одну сторону) - замена точечных ламп рефлекторов GX53, GX70, MR15 GU5.3, GU10, R39, R50 E14 (миньон), R63 и т. п. Светодиоды изначально светят в одну сторону, поэтому не возникает потерь света (до 15-25%) при стражении, которые неизбежны в любых других лампах-рефлекторах. Светодиодные рефлекторы MR16 GU5.3 и GU10 - эффективная замена горячих галогенных ламп. Светоотдача соответствует 40-60 ваттной галогеновой лампе накаливания.

В лампах Ecola используются светодиоды с повышенной светостдачей.

Полностью совместимы со стандартными светильниками.

Для охлаждения светодиодов на лампе установлен радиатор.



Тип	Артикул	Цветовая температура (К)	Мощность (Вт)	Световой поток соответствует лампе накаливания (Вт)	Цоколь	Напряжение (В/Гц)	Средний срок службы (ч)	Размер LxD (мм)	Кол-во в упаковке (шт.)	Рисунок		
MR16 LED матовое стекло	M2LW42ELC	2800	4.2	40-45	GU5.3	220-240В, 50Гц	30000	47x50	100	4		
	M2LV42ELC	4200										
	M2LD42ELC	6000										
MR16 LED прозрачное стекло <b>New!</b>	M2TW42ELC	2800	4.2	40-45	GU5.3	220-240В, 50Гц	30000	47x50	100	5		
	M2TV42ELC	4200										
MR16 LED матовое стекло <b>New!</b>	M2LW54ELC	2800	5.4	55	GU5.3	220-240В, 50Гц	30000	47x50	100	4		
	M2LV54ELC	4200										
MR16 LED прозрачное стекло <b>New!</b>	M2TW54ELC	2800	5.4	55	GU5.3	220-240В, 50Гц	30000	47x50	100	5		
	M2TV54ELC	4200										
GU10 LED <b>New!</b>	G1LW42ELC	2800	4.2	40-45	GU10	220-240В, 50Гц	30000	56x50	100	6		
	G1LV42ELC	4200										
	G1LW54ELC G1LV54ELC	2800 4200										
R39 LED	G4FW33ELC	2800	3.3	30	E14	220В, 50Гц	30000	68x38	100	7		
	G4FV33ELC	4200										
R50 LED	G4AW42ELC	2800	4.2	40-45	E14	220В, 50Гц	30000	85x50	100	8		
	G4AV42ELC	4200										
	G4AW54ELC G4AV54ELC	2800 4200										
R63 LED <b>New!</b>	G7LW42ELC	2800	4.2	40	E27	220В, 50Гц	30000	100x63	50	9		
	G7LV42ELC	4200										
	G7LW54ELC G7LV54ELC	2800 4200										
	G7LW83ELC G7LV83ELC	2800 4200			6.3	60	E27	220В, 50Гц	30000	102x63	50	10

Замена «зеркалки» R39.

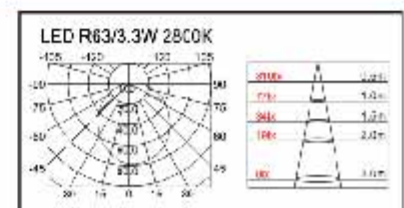



## Светодиодные лампы GX53



- ✓ Полностью совместимы со светильниками GX53.
- ✓ Светоотдача в 10-15 раз лучше, чем у цветных ламп накаливания (цветные светодиодные лампы с цветным люминофором изначально светят цветным светом).
- ✓ Средний срок службы в 15-30 раз выше, чем у ламп накаливания - реальная экономия затрат на замену.
- ✓ Если Вы используете для освещения лампы разного цвета, то общее освещение остается белым за счет смешивания цветов.

Светодиодная белая (2800K, 4200K) GX53 2.7W соответствует горячей галогенке накаливания около 30 ватт, светодиодная белая (2800K, 4200K) GX53 6W соответствует горячей галогенке накаливания около 60 ватт.

Светодиодная цветная (синяя, красная, зеленая, желтая) GX53 2.7W соответствует горячей галогенке накаливания около 40-45 ватт. Это связано с тем, что в галогеновых лампах цвет отфильтровывается из белого, а в светодиодных сразу излучается цветной свет.

Яркий насыщенный свет.

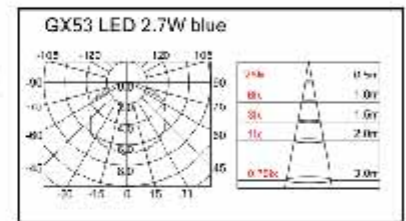

Тип	Артикул	Цветовая температура (К)	Мощность (Вт)	Цоколь	Напряжение (В/Гц)	Срок службы (ч)	Кол-во в упаковке (шт.)	Размер LxD (мм)	Рисунок
Светодиодная GX53	T5LW27ELC T6LV27ELC	2800 4200	2.7	GX53	220-240В, 50Гц	30000	100	27x75	1
Светодиодная GX53 Color	T5LY27ELC	Желтый	2.7	GX53	220-240В, 50Гц	30000	100	27x75	2*
	T5LR27ELC	Красный							3*
	T5LG27ELC	Зеленый							4*
	T5LB27ELC	Синий							5*
Светодиодная GX53 прозрачное стекло	T5TW42ELC	2800	4.2	GX53	220-240В, 50Гц	30000	100	27x75	6
	T6TV42ELC	4200							
Светодиодная GX53 матовое стекло	T5MW42ELC T6MV42ELC	2800 4200	4.2	GX53	220-240В, 50Гц	30000	100	27x75	7
Светодиодная лампа GX53	T5LD51ELC	6000	5.1	GX53	220-240В, 50Гц	30000	100	27x75	8
Светодиодная лампа GX53	T5LW60ELC T6LV60ELC	2800 4200	6	GX53	220-240В, 50Гц	30000	100	27x75	
Светодиодная лампа GX53 с большим радиатором	T5LW85ELC	2800	8.5	GX53	220-240В, 50Гц	30000	100	41x75	9
	T6LV85ELC	4200							
Светодиодная лампа GX53 с большим радиатором	T5LW12ELC	2800	12	GX53	220-240В, 50Гц	30000	100	41x75	
	T6LV12ELC	4200							
	T5LD12ELC	6400							

\* Цветные лампы сделаны на основе цветных светодиодов, в выключенном состоянии выглядят как на рис. 1.

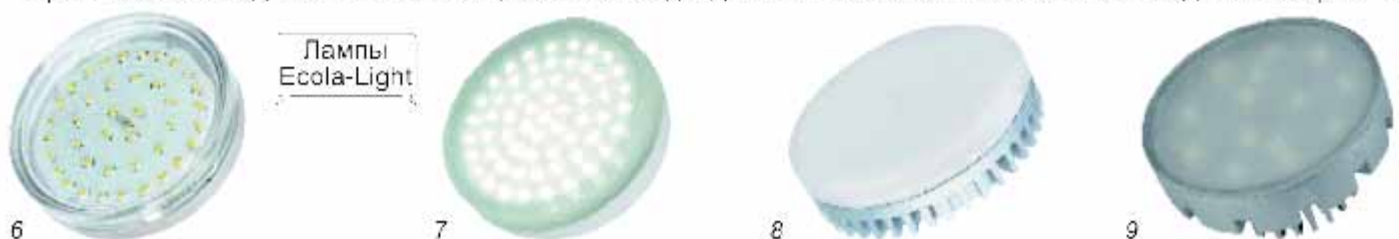

Лампы Ecola-Light

### Светодиодные лампы GX70



**New!**

Светодиодный аналог энергосберегающих ламп GX70. Полностью совместимы со светильниками GX70 (стр.13-14).

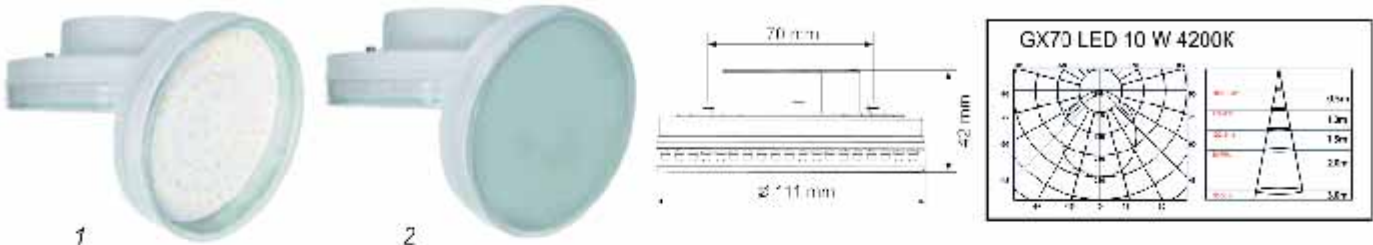

Тип	Артикул	Мощность (Вт)	Световой поток соответствует лампе накаливания (Вт)	Цветовая температура (К)	Цоколь	Напряжение (В/Гц)	Средний срок службы (ч)	Размер LxD (мм)	Кол-во в упаковке (шт.)	Рисунок
Светодиодная GX70 LED прозрачное стекло	T7TW73ELC	7.3	70	2800	GX70	220В, 50Гц	30000	42x111	50	1
	T7TV73ELC			4200						
Светодиодная GX70 LED матовое стекло	T7MW73ELC	7.3	70	2800	GX70	220В, 50Гц	30000	42x111	50	2
	T7MV73ELC			4200						
Светодиодная GX70 LED прозрачное стекло	T7TW10ELC	10	100	2800	GX70	220В, 50Гц	30000	42x111	50	1
	T7TV10ELC			4200						
	T7TD10ELC			6400						
Светодиодная GX70 LED матовое стекло	T7MW10ELC	10	100	2800	GX70	220В, 50Гц	30000	42x111	50	2
	T7MV10ELC			4200						

### Цветные лампы MR16 (LED), GU5.3



Яркий насыщенный свет.

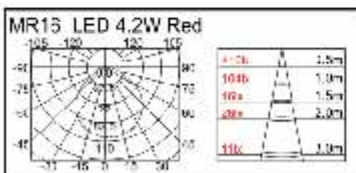

Тип	Цвет	Артикул	Мощность (Вт)	Цоколь	Напряжение (В/Гц)	Срок службы (ч)	Размер LxD (мм)	Кол-во в упаковке (шт.)	Рисунок
Светодиодный MR16 LED прозрачное стекло Color	Red	M2CR42ELC	4.2	GU5.3	220В, 50Гц	30000	47x50	100	3
	Green	M2CG42ELC							4
	Blue	M2CB42ELC							5
	Yellow	M2CY42ELC							6



## Светодиодные лампы-шары



Искристая ёлка смотрится очень эффектно - значительно лучше, чем на фото.

New!

Золотистый свет близок к цвету натурального огня, и делает интерьер более уютным. Хрусталь при точечном свете "играет" - т. е. переливается разными цветами за счет преломления света.



Тип	Артикул	Цветовая температура (К)	Мощность (Вт)	Цоколь	Световой поток соответствует лампе накаливания (Вт)	Напряжение (В/Гц)	Средний срок службы (ч)	Размер LxD (мм)	Кол-во в упаковке (шт.)	Рисунок
Шар G45 LED	K4LW21ELC K4LV21ELC	2700 4000	2.1	E14	20	220-240В, 50Гц	30000	84x45	100	1
	K7LW21ELC K7LV21ELC	2700 4000	2.1	E27	20	220-240В, 50Гц	30000	78x45	100	2
Прозрачный шар G45 LED искристая ёлка	K7XW21ELC K7XV21ELC	2700 4000	2.1	E27	20	220-240В, 50Гц	30000	78x45	100	3
Прозрачный шар G45 искристая ёлка Color	K7CB21ELC	Blue	2.1	E27	30	220-240В, 50Гц	30000	78x45	100	4
	K7CG21ELC	Green								5
	K7CR21ELC	Red								6
	K7CY21ELC	Yellow								7
Прозрачный шар G45 искристая точка	K7ZW40ELC K7ZV40ELC	2700 4000	4	E27	40	220-240В, 50Гц	30000	76x45	100	8
Золотистый прозрачный шар G45 искристая точка	K7ZG40ELC	Cold	4	E27	40	220-240В, 50Гц	30000	76x45	100	9
Шар G45	K4LW42ELC K4LV42ELC	2700 4000	4.2	E14	35-40	220-240В, 50Гц	30000	81x45	100	10
	K4LW54ELC K4LV54ELC	2700 4000	5.4							
	K7LW42ELC K7LV42ELC	2700 4000	4.2	E27	35-40	220-240В, 50Гц	30000	78x45	100	11
	K7LW54ELC K7LV54ELC	2700 4000	5.4							
Classic A60	D7LW42ELC D7LV42ELC	2700 4000	4.2	E27	35-40	220-240В, 50Гц	30000	110x60	40	12
	D7LW54ELC D7LV54ELC	2700 4000	5.4							
	D7LW81ELC D7LV81ELC	2700 4000	8.1	E27	70					
A60 dimmable	D7DW15ELC D7DV15ELC	2700 4000	15	E27	120-140	220-240В, 50Гц	30000	110x60	50	13

Мощные светодиодные лампы в форме шара аналогичны по размеру лампам накаливания. Большой радиатор для охлаждения светодиодов увеличивает срок службы лампы. Наличие радиатора также препятствует значительному снижению светоотдачи из-за перегрева.

New!



### Светодиодные лампы-свечи



Искристая ёлка смотрится очень эффектно - значительно лучше, чем на фото.

Цветные лампы создают нарядную и веселую атмосферу. Яркий насыщенный свет.

**New!**



Тип	Артикул	Цветовая температура (К)	Мощность (Вт)	Цоколь	Световой поток соответствует лампе накаливания (Вт)	Напряжение (В/Гц)	Средний срок службы (ч)	Размер LxD (мм)	Кол-во в упаковке (шт.)	Рисунок				
Прозрачная свеча искристая точка	C4XW17ELC	2700	1.7	E14	20	220-240В, 50Гц	30000	102x35	100	1				
	C4XV17ELC	4000												
	C4XW23ELC	2700	2.3		25									2
	C4XV23ELC	4000												
Свеча	C4LW21ELC C4LV21ELC	2700 4000	2.1	E14	20	220-240В, 50Гц	30000	106x38	100	3				
Прозрачная свеча искристая ёлка	C4XW21ELC	2700	2.1	E14	20	220-240В, 50Гц	30000	106x38	100	4				
	C4XV21ELC	4000												
Прозрачная свеча искристая ёлка Color	C4CB21ELC	Blue	2.1	E14	30	220-240В, 50Гц	30000	106x38	100	5				
	C4CG21ELC	Green								6				
	C4CR21ELC	Red								7				
	C4CY21ELC	Yellow								8				
Прозрачная свеча на ветру искристый трилистник	C4YW33ELB	2700	3.3	E14	35-40	220-240В, 50Гц	30000	116x35	50	9				
	C4YV33ELB	4000												
Золотистая прозрачная свеча на ветру искристая точка	C4YG40ELC	Gold	4	E14	40	220-240В, 50Гц	30000	125x37	100	10				
Прозрачная свеча на ветру искристая точка	C4YW40ELC	2700	4	E14	40	220-240В, 50Гц	30000	125x37	100	11				
	C4YV40ELC	4000												
Свеча на ветру (керамика)	C4LW40ELC	2700	4	E14	35-40	220-240В, 50Гц	30000	123x37	100	12				
	C4LV40ELC	4000												
Свеча	C4LW44ELC	2700	4.4	E14	45	220-240В, 50Гц	30000	102x36	100	13				
	C4LV44ELC	4000												
Свеча на ветру	C4YW44ELC C4YV44ELC	2700 4000	4.4	E14	45	220-240В, 50Гц	30000	120x36	100	14				

Золотистый свет близок к цвету натурального огня, и делает интерьер более уютным.

Свечи "искристая точка". Источник света - точечный. Хрусталь при таком свете "играет", т. е. переливается разными цветами за счет преломления света. Прекрасно смотрятся в открытых люстрах, бра и светильниках. Мощные светодиодные лампы в форме свечи аналогичны по размеру лампам накаливания.





## Лампы-свечи

Размер свечек равен размеру аналогичных свеек накаливания.



Приятное матовое покрытие и витая внешняя колба прекрасно подходят для изящных люстр и светильников.

Витая золотистая внешняя колба не только привлекательно выглядит, но и делает свет мягким и более близким к цвету натурального огня. Прекрасно сочетаются с золотыми, бронзовыми, разноцветными люстрами и светильниками.

Тип	Артикул	Мощность (Вт)	Цветовая температура (К)	Цоколь	Напряжение (В/Гц)	Срок службы (ч)	Размер LxD (мм)	Кол-во в упаковке (шт.)	Рисунок
Свеча витая матовая	C4XW07ECG	7	2700	E14	220В, 50Гц	8000	98x38	100	1
	C4XV07ECG		4000						
Свеча на ветру витая матовая	C4FW07ECG	7	2700	E14	220В, 50Гц	8000	125x39	100	2
	C4FV07ECG		4000						
Свеча витая золотистая	C4YW07ECG	7	Gold	E14	220В, 50Гц	8000	98x38	100	4
	C7YW07ECG			E27					5
Свеча на ветру витая золотистая	C4CW07ECG	7	Gold	E14	220В, 50Гц	8000	125x39	100	6
Свеча витая золотистая	C4YW09ECG	9	Gold	E14	220В, 50Гц	8000	98x38	100	4
	C7YW09ECG			E27					5
Свеча на ветру витая матовая	C4FW09ECG	9	2700	E14	220В, 50Гц	8000	125x39	100	1
	C4FV09ECG		4000-4100						
	C7FW09ECG		2700	E27					2
	C7FV09ECG		4000-4100						
Свеча на ветру витая золотистая	C4GW09ECG	9	Gold	E14	220В, 50Гц	8000	125x39	100	6
	C7GW09ECG			E27					7
Свеча с фитилём <b>New!</b>	C4ZW09ECY	9	2700	E14	220В, 50Гц	8000	100x36	100	3
	C4ZV09ECY		4000						



### Лампы-цилиндры, искристый шар



Поверхность лампы покрыта слоем маленьких стеклянных шариков. В результате лампа изящно смотрится, дает хрустальный искристый свет.

Тип	Артикул	Мощность (Вт)	Цветовая температура (К)	Цоколь	Напряжение (В/Гц)	Срок службы (ч)	Размер LxD (мм)	Кол-во в упаковке (шт.)	Рисунок
Золотистый цилиндр	B4GW10ECC	12	Gold	E14	220В, 50Гц	8000	78x45	100	1
	B7GW10ECC			E27					2
Искристый цилиндр	B4SW10ECC	12	2700	E14	220В, 50Гц	8000	65x45	100	3
	B4SV10ECC		4000						
	B7SW10ECC		2700	E27					4
	B7SV10ECC		4000						
Искристый шар	K7PW20ECC	23	2700	E27	220В, 50Гц	8000	140x95	60	5
	K7PV20ECC		4000						
Цилиндр	B4SW08ECC	6	2700	E14	220В, 50Гц	8000	75x45	100	6
	B4SV08ECC		4000-4100						
	B7SW08ECC		2700	E27					7
	B7SV08ECC		4000-4100						
Цилиндр	B4SW10ECC	12	2700	E14	220В, 50Гц	8000	83x45	100	8
	B4SV10ECC		4000-4100						
	B7SW10ECC		2700	E27					9
	B7SV10ECC		4000-4100						

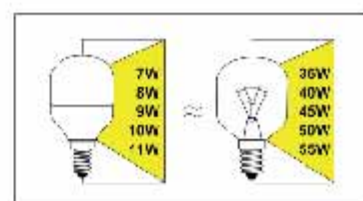
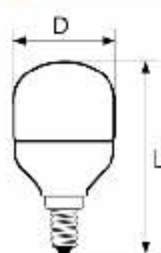

## Лампы-свечи

Искристая точка. Хрусталь при таком точечном свете “играет” - т. е. переливается разными цветами за счёт преломления света.

Искристая ёлка. Золотистый свет близок к цвету натурального огня, что делает интерьер более уютным.



Тип	Артикул	Цветовая температура (К)	Мощность (Вт)	Цоколь	Напряжение (В/Гц)	Срок службы (ч)	Размер LxD (мм)	Кол-во в упаковке (шт.)	Рисунок
Светодиодная прозрачная свеча искристая точка <b>New!</b>	C4XW17ELC	2700	LED 1,7	E14	220-240В, 50Гц	30000	102x35	100	1
	C4XV17ELC	4000	LED 2,3						
Светодиодная свеча	C4LW21ELC	2700	LED 2,1	E14	220-240В, 50Гц	30000	106x38	100	3
	C4LV21ELC	4000	LED 2,1						
Прозрачная свеча искристая ёлка <b>New!</b>	C4XW21ELC	2700	LED 2,1	E14	220-240В, 50Гц	30000	106x38	100	4
	C4XV21ELC	4000	LED 2,1						
Прозрачная свеча на ветру искристый трилистник <b>New!</b>	C4YW33ELB	2700	LED 3,3	E14	220-240В, 50Гц	30000	116x35	100	5
	C4YV33ELB	4000	LED 3,3						
Золотистая прозрачная свеча на ветру искристая точка <b>New!</b>	C4YG40ELC	Gold	LED 2	E14	220-240В, 50Гц	30000	125x37	100	6
Прозрачная свеча на ветру искристая точка <b>New!</b>	C4YW40ELC	2700	LED 2	E14	220-240В, 50Гц	30000	125x37	100	7
	C4YV40ELC	4000	LED 2						
Светодиодная свеча на ветру (керамика)	C4LW4GELC	2700	LED 2	E14	220-240В, 50Гц	30000	123x37	100	8
Свеча на ветру LED <b>New!</b>	C4YW44ELC	2700	LED 4,4	E14	220-240В, 50Гц	30000	120x36	100	9
	C4YV44ELC	4000	LED 4,4						
Свеча LED <b>New!</b>	C4LW44ELC	2700	LED 4,4	E14	220-240В, 50Гц	30000	102x36	100	10

### Лампы-свечи

Размер энергосберегающих ламп-свечек равен размеру аналогичных свечек накаливания.



Тип	Артикул	Цветовая температура (К)	Мощность (Вт)	Цоколь	Напряжение (В/Гц)	Срок службы (ч)	Размер LxD (мм)	Кол-во в упаковке (шт.)	Рисунок
Свеча	C4M/W07ECL	2700	7	E14	220В, 50Гц	5000	100x36	100	11
	C4M/V07ECL	4000-4100							
Свеча на ветру в силиконе	C4S/W07ECL	2700	7	E14	220В, 50Гц	5000	123x37	100	16
	C4S/V07ECL	4000-4100							
Свеча на ветру	C4N/W09ECC	2700	8	E14	220В, 50Гц	5000	130x40	100	17
	C4N/V09ECC	4000-4100							
	C4N/D09ECC	6400-6500							
Свеча	C4S/W09ECC	2700	9	E14	220В, 50Гц	5000	108x38	100	12
	C4S/V09ECC	4000							
	C4S/D09ECC	6400-6500							
Свеча Самая яркая свеча 11W	C4S/W11ECC	2700	11	E14	220В, 50Гц	5000	112x39	100	13
	C4S/V11ECC	4000		E27					
	C4S/D11ECC	6400-6500							
	C7S/W11ECC	2700		E27					
C7S/V11ECC	4000-4100								
Свеча	C4R/W11ECS	2700	11	E14	220В, 50Гц	5000	111x38	100	15
Свеча	C4S/W11ECL	2700	11	E14	220В, 50Гц	5000	116x39	100	13
	C4S/V11ECL	4000-4100							
	C4S/D11ECL	6400-6500							
	C7M/W11ECL	2700		E27					
	C7M/V11ECL	4000-4100							
Свеча на ветру	C4N/W11ECC	2700	11	E14	220В, 50Гц	5000	127x38	100	20
	C4N/V11ECC	4000		E27					21
	C7N/W11ECC	2700							
	C7N/V11ECC	4000-4100							





## Лампы-шары

25W, 144x93 mm

Обратите внимание на новую 25-ваттную лампу-шар с цоколем E14!

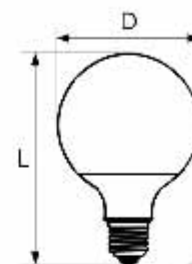

Тип	Артикул	Мощность (Вт)	Цветовая температура (К)	Цоколь	Напряжение (В/Гц)	Срок службы (ч)	Размер LxD (мм)	Кол-во в упаковке (шт.)	Рисунок
Classic	D7SW09ECB	9	2700	E27	220В, 50Гц	8000	100x55	100	3
	D7SV09ECB		4000						
Classic	D7SW15ECC	15	2700	E27	220В, 50Гц	8000	110x55	100	4
	D7SV15ECC		4000						
Globe G45	K4SW09ECC	9	2700	E14	220В, 50Гц	8000	86x45	100	1
	K4SV09ECC		4000						2
	K7SW09ECC		2700	E27					
	K7SV09ECC		4000						
Globe G60	K1SW11ECC	11	2700	E14	220В, 50Гц	8000	95x80	100	5
	K1SV11ECC		4000						6
	K7SW11ECC		2700	E27					
	K7SV11ECC		4000						
Globe G70	K7SW15ECC	15	2700	E27	220В, 50Гц	8000	112x70	50	7
	K7SV15ECC		4000						
Globe G95	K7SW20ECB	20	2700	E27	220В, 50Гц	8000	130x95	50	8
	K7SV20ECB		4000						
Globe G95	K7SW25ECC	25	2700	E27	220В, 50Гц	8000	127x95	30	9
	K7SV25ECC		4000						
Globe GD-33	K4SW25ECB	25	2700	E14	220В, 50Гц	8000	144x93	30	11
	K4SV25ECB		4000						
	K7SW25ECB		2700	E27					13
	K7SV25ECB		4000						

Светодиодные лампы-шары см. на стр. 22.

### Суперкомпактные лампы-спирали

Кажутся обычными, но обратите внимание на соотношение размера и мощности.



Тип	Артикул	Мощность (Вт)	Цветовая температура (К)	Цоколь	Напряжение (В/Гц)	Срок службы (ч)	Размер LxD (мм)	Кол-во в упаковке (шт.)	Рисунок
Spiral New Full	Z4NW15ECL	15	2700	E14	220В, 50Гц	8000	98x45	100	1
	Z4NV15ECL		4000-4100						
	Z7NW15ECL		2700	E27					
	Z7NV15ECL		4000-4100						
	Z7ND15ECL		8500						
Spiral New Full	Z4NW20ECL	20	2700	E14	220В, 50Гц	8000	104x45	100	3
	Z4NV20ECL		4000-4100						
	Z4ND20ECL		8400-8500						
	Z7NW20ECL		2700	E27					4
	Z7NV20ECL		4000-4100						
	Z7ND20ECL		8400-8500						
Spiral Slim Full	Z4SW25ECL	25	2700	E14	220В, 50Гц	8000	107x50	100	5
	Z4SV25ECL		4000-4100						
	Z4SD25ECL		8400-8500						
Spiral Slim Full	Z7SW25ECL	25	2700	E27	220В, 50Гц	8000	105x50	100	6
	Z7SV25ECL		4000-4100						
	Z7SD25ECL		8400-8500						

### Лампы G9

Замена галогенных ламп с цоколем G9.



Тип	Артикул	Мощность (Вт)	Цветовая температура (К)	Цоколь	Напряжение (В/Гц)	Срок службы (ч)	Размер LxD (мм)	Кол-во в упаковке (шт.)	Рисунок
Светодиодная лампа G9	G9I W24F C	LED 2.4	3000	G9	220-240В, 50Гц	30000	48x24	200	7
	G9LV24ELC		4000						
Spiral G9 Slim	GS9W09ECB	9	2700	G9	220В, 50Гц	8000	80x31	100	9
	GS9V09ECB		4000						
Mini-Globe G9	K9SW09ECC	9	2700	G9	220В, 50Гц	8000	82x45	100	8
	K9SV09ECC		4000-4100						
Spiral G9	GG9W11ECC	11	2700	G9	220В, 50Гц	8000	90x31	100	10
	GG9V11FCC		4000-4100						



## Лампы-спирали

Новая модификация с повышенной светоотдачей!  
11W, 98x32 mm

Размер лампы соответствует габаритам стандартной лампы накаливания в форме свечи!



Тип	Артикул	Мощность (Вт)	Цветовая температура (К)	Цоколь	Напряжение (В/Гц)	Срок службы (ч)	Размер LxD (мм)	Кол-во в упаковке (шт.)	Рисунок
Spiral Mini Half	Z4FW09ECB	9	2700	E14	220В, 50Гц	8000	90x31	50	1
	Z4FV09ECB		4000						
	Z4FD09ECB		6400-6500						
	Z7FW09ECB		2700	E27			92x31		
	Z7FV09ECB		4000						
	Z7FD09ECB		6400-6500						
Micro Full Plus Spiral	Z4FW11ECC	11	2700	E14	220В, 50Гц	8000	98x32	100	3
	Z4FV11ECC		4000						
	Z4FD11ECC		6400-6500						
	Z7FW11ECC		2700	E27			98x32		
	Z7FV11ECC		4000						
	Z7FD11ECC		6400-6500						
Micro Full Plus Spiral Самая яркая спираль 11W	Z4FW11ECB	11	2700	E14	220В, 50Гц	8000	98x32	50	5
	Z4FV11ECB		4000						
	Z4FD11ECB		6400-6500						
	Z7FW11ECB		2700	E27			98x32		
	Z7FV11ECB		4000						
	Z7FD11ECB		6400-6500						

### Лампы-спирали



Тип	Артикул	Мощность (Вт)	Цветовая температура (К)	Цоколь	Напряжение (В/Гц)	Срок службы (ч)	Размер LxD (мм)	Кол-во в упаковке (шт.)	Рисунок
Spiral Mini	Z7BW12ECB	12	2700	E27	220В, 50Гц	10000	95x42	100	7
	Z7BV12ECB		4000-4100						
	Z7BD12ECB		6400-6500						
Spiral Full Slim <b>New!</b>	Z4RW15ECB	15	2700	E14	220В, 50Гц	8000	115x35	100	8
	Z4RV15ECB		4000						
	Z7RW15ECB		2700	E27					9
	Z7RV15ECB		4000						
Spiral Mini	Z4BD15ECB	15	6400-6500	E14	220В, 50Гц	8000	105x43	100	10
	Z7BD15ECB		6400-6500	E27					11
Spiral	Z4BW20ECC	20	2700	E14	220В, 50Гц	8000	128x48	50	12
	Z4BV20ECC		4000						
	Z4BD20ECC		6400-6500						
	Z7BW20ECC		2700	E27					13
	Z7BV20ECC		4000						
	Z7BD20ECC		6400-6500						
Spiral	Z4SW26ECB	26	2700	E14	220В, 50Гц	10000	125x53	50	14
	Z4SV26ECB		4000-4100						
	Z4SD26ECB		6400-6500						
	Z7SW26ECB		2700	E27			118x55		15
	Z7SV26ECB		4000						
	Z7SD26ECB		6400-6500						
Spiral <b>New!</b>	Z7NW30ECL	30	2700	E27	220В, 50Гц	8000	128x58	50	16
	Z7NV30ECL		4000						
	Z7ND30ECL		6500						



## Лампы-лотос

Преимущество лампы в форме лотоса – более равномерное распределение света по всем направлениям!

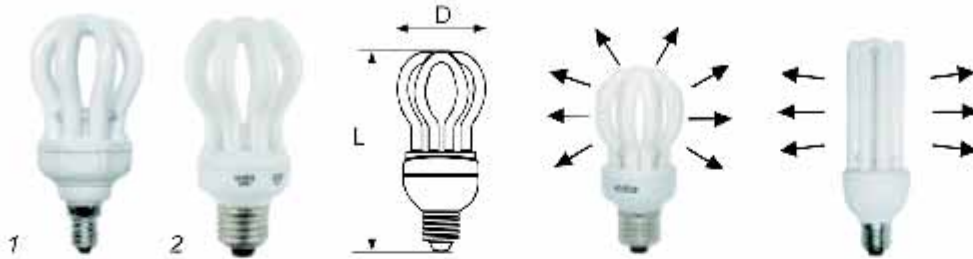

Тип	Артикул	Мощность (Вт)	Цветовая температура (К)	Цоколь	Напряжение (В/Гц)	Срок службы (ч)	Размер LxD (мм)	Кол-во в упаковке (шт.)	Рисунок
Lotus	L4SW20ECB	20	2700	E14	220В, 50Гц	8000	117x60	100	1
	L4SV20ECB		4000-4100						
Lotus	L7SW20ECB	20	2700	E27	220В, 50Гц	8000	117x60	100	2
	L7SV20ECB		4000-4100						
	L7SD20ECB		6400-6500						



## Компактные 5U

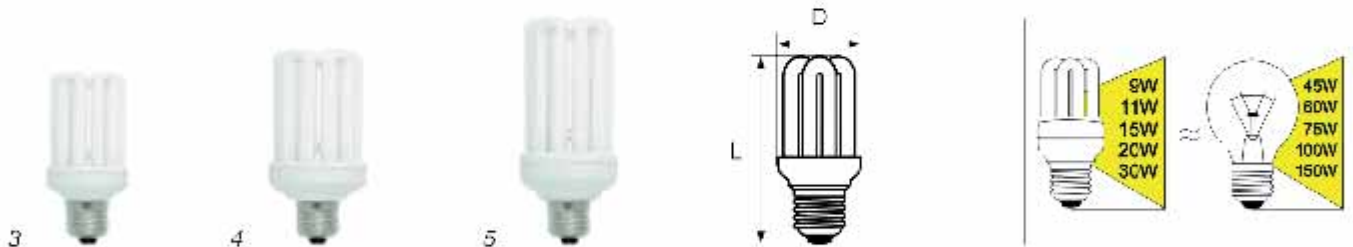

Тип	Артикул	Мощность (Вт)	Цветовая температура (К)	Цоколь	Напряжение (В/Гц)	Срок службы (ч)	Размер LxD (мм)	Кол-во в упаковке (шт.)	Рисунок
5J	R7SW15ECL	15	2700	E27	220В, 50Гц	8000	105x51	50	3
	R7SV15ECL		4000						
5J	R7SW20ECL	20	2700	E27	220В, 50Гц	8000	115x51	50	4
	R7SV20ECL		4000						
	R7SD20ECL		6500						
5J	R7SW30ECL	30	2700	E27	220В, 50Гц	8000	125x51	50	5
	R7SV30ECL		4000						
	R7SD30ECL		6500						





## Суперкомпактные 6U



Тип	Артикул	Мощность (Вт)	Цветовая температура (К)	Цоколь	Напряжение (В/Гц)	Срок службы (ч)	Размер LxD (мм)	Кол-во в упаковке (шт.)	Рисунок
6U	R4SV09ECD	9	4000	E14	220В, 50Гц	10000	90x40	100	1
6U	R4SW15ECG	15	2700	E14	220В, 50Гц	10000	100x44	100	2
	R4SV15ECG		4000						
	R7SW15ECG		2700	E27					3
	R7SV15ECG		4000						
	R4SW20ECG		2700						
R4SV20ECG	4000								
R7SW20ECG	2700	E27	50	5					
R7SV20ECG	4000								

## Тонкие лампы в колбе Т30



Диаметр лампы всего 30 мм!



Тип	Артикул	Мощность (Вт)	Цветовая температура (К)	Цоколь	Напряжение (В/Гц)	Срок службы (ч)	Размер LxD (мм)	Кол-во в упаковке (шт.)	Рисунок
T30	B4TW10ECL	10	2700	E14	220В, 50Гц	6000	44x30	100	6
	B4TV10ECL		4000						



## Лампы для прожекторов

- ✓ Экономия электроэнергии по сравнению с обычными галогенками - 5-7 раз.
- ✓ Служат в 7-15 раз дольше - уменьшение затрат денег и сил на замену ламп.
- ✓ Прекрасно работают при любых погодных условиях, в том числе и на морозе.



Аналоги галогенных ламп J118 и J78 с цоколем R7s.

В 5 раз меньше энергопотребление и тепловыделение!

Совместимы со стандартными прожекторами. В 4 раза больше срок службы!

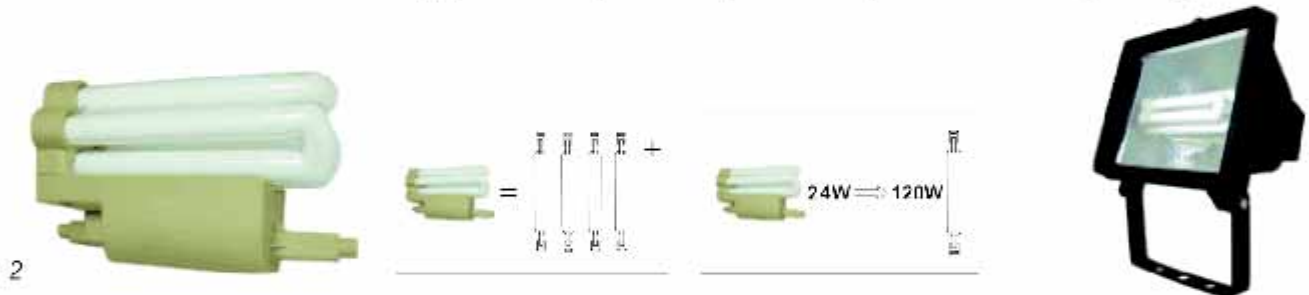

Тип	Артикул	Мощность (Вт)	Цветовая температура (К)	Цоколь	Напряжение (В/Гц)	Срок службы (ч)	Размер LxHxW (мм)	Кол-во в упаковке (шт.)	Рисунок
F78	JR7W09ECC	9	2700	R7s	220В, 50Гц	8000	78x51x38	100	1
	JR7V09ECC		4000-4100						
F78 Flat Spiral	JF7W09ECC	9	2700	R7s	220В, 50Гц	10000	78x57x34	100	3
	JF7V09ECC		4000						
	JF7D09ECC		6500						
	JF7V12ECC	12	4000						
F118	JR7W24ECC	24	2700	R7s	220В, 50Гц	10000	118x47x64	50	2
	JR7V24ECC		4000						
	JR7D24ECC		6500						



### Прожектор

### в комплекте с энергосберегающей лампой

По результатам испытаний прожекторы включаются и работают при температуре до -25°C.

Тип	Артикул	Мощность (Вт)	Цветовая температура (К)	Цоколь	Напряжение (В/Гц)	Срок службы лампы (ч)	Степень защиты	Размер LxHxW (мм)	Кол-во в упаковке (шт.)	Рисунок
Прожектор	JPRW42ECC	42	2700	GX24q-4	220В, 50Гц	10000	IP65	244x106x300	10	1
	JPRV42ECC		4000							
	JPRD42ECC		6500							

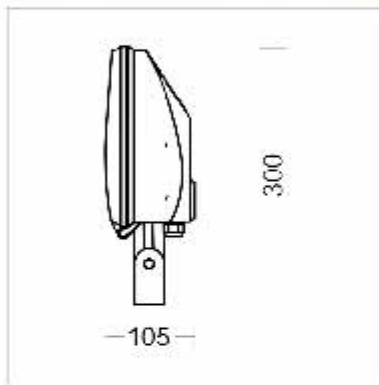

- ✓ Ударопрочный антивандальный голикарбонатный корпус.
- ✓ Встроенный пускорегулирующий аппарат.
- ✓ Алюминиевый ассиметричный рефлектор с повышенной отражающей способностью оптимизирован для энергосберегающей лампы.
- ✓ Класс защиты IP65.
- ✓ Прекрасно работает при любых погодных условиях.

### Лампа 3U

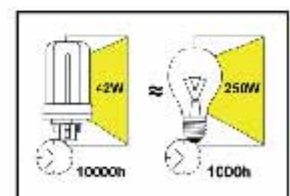
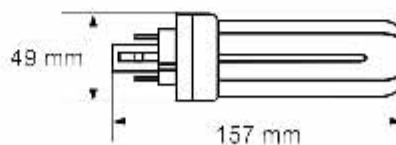

Тип	Артикул	Мощность (Вт)	Цветовая температура (К)	Цоколь	Напряжение (В/Гц)	Срок службы (ч)	Размер LxD (мм)	Кол-во в упаковке (шт.)	Рисунок
3U	J24W42ECC	42	2700	GX24q-4	220В, 50Гц	10000	157x49	100	2
	J24V42ECC		4000						
	J24D42ECC		6500						



## Мощные лампы

Энергосберегающие лампы Экола большой мощности 32-250W с цоколем E27(обычный) и E40 (промышленный) предназначены для бытового, уличного и промышленного освещения. Лампы прекрасно работают не только в помещении, но и на морозе.

- ✓ Компактные размеры - можно установить во многие бытовые светильники.
- ✓ По сравнению с ртутными лампами ДРЛ - экономия электричества - в 2-2,5 раза, средний срок службы выше в 2-3 раза.
- ✓ В отличие от ДРЛ не требует специальных светильников.
- ✓ Могут устанавливаться в обычные светильники 220 вольт вместо ламп накаливания.
- ✓ По сравнению с лампами накаливания - экономия электричества - в 5-6 раз, средний срок службы выше в 8 раз.

## Лампа-руль

Тип	Артикул	Мощность (Вт)	Цветовая температура (К)	Цоколь	Напряжение (В/Гц)	Срок службы (ч)	Размер LxD (мм)	Кол-во в упаковке (шт.)	Рисунок
Лампа-руль	P7BW32ECS	32	2700	E27	220В, 50Гц	8000	85x280	20	1
	P7BV32ECS	32	4000						
	P7BW54ECS	32+22	2700	E27	220В, 50Гц	8000	81x230	10	
	P7BV54ECS	32+22	4000						



1

Прекрасно подходит для больших потолочных светильников, абжуров, торшеров с одним патроном E27.

Позволяет повысить уровень освещенности помещения. Заменяет лампу накаливания мощностью до 300 Ватт!



2

## Мощные лампы-спирали



3



4

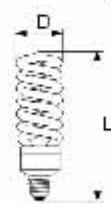

**New!**

Тип	Артикул	Мощность (Вт)	Цветовая температура (К)	Цоколь	Напряжение (В/Гц)	Срок службы (ч)	Размер LxD (мм)	Кол-во в упаковке (шт.)	Рисунок
Spiral HP <b>New!</b>	Z4HW85ECS	85	2700	E40	220В, 50Гц	8000	265x83	20	3
	Z4HV85ECS	85	4000-4100						
	Z4HD85ECS	85	6400-6500						
	Z4V105ECS	105	4000-4100				272x83	4	
	Z4D105ECS	105	6400-6500						

### Мощные U-образные лампы

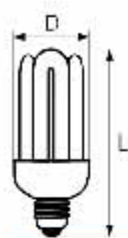

Тип	Артикул	Мощность (Вт)	Цветовая температура (К)	Цоколь	Напряжение (В/Гц)	Срок службы (ч)	Размер LxD (мм)	Кол-во в упаковке (шт.)	Рисунок
4U	R7LW32ECB	32	2700	E27	220В, 50Гц	8000	172x56	50	5
	R7LV32ECB		4000						
4U	R7LW40ECB	40	2700	E27	220В, 50Гц	8000	195x75	50	6
	R7LV40ECB		4000						
	R7LD40ECB		6500						
4U	R7LW50ECB	50	2700	E27	220В, 50Гц	8000	215x75	50	7
	R7LV50ECB		4000						
	R7LD50ECB		6500						
	R4LW50ECB		2700	E40			235x75		6
	R4LV50ECB		4000						
4U	R7LW85ECB	85	2700	E27	220В, 50Гц	10000	322x86	10	9
	R7LV85ECB		4000						
	R7LD85ECB		6500						
	R4LW85ECB		2700	E40			337x86		10
	R4LV85ECB		4000						
	R4LD85ECB		6500						
5U	R7W105ECL	105	2700	E27	220В, 50Гц	8000	346x86	20	11
	R7V105ECL		4000-4100						
	R7D105ECL		6400-6500						
	R4W105ECL		2700	E40					12
	R4V105ECL		4000-4100						
	R4D105ECL		6400-6500						
8U	R4W150ECL	150	2700	E40	220В, 50Гц	8000	375x127	12	13
	R4V150ECL		4100-4100						
	R4D150ECL		6400-6500						
8U	R4W250ECL	250	2700	E40	220В, 50Гц	8000	400x127	12	13
	R4V250ECL		4000-4100						
	R4D250ECL		6400-6500						



## Ecola-Light

Разрабатывая эту серию, мы стремились предложить ассортимент наиболее ходовых стандартных позиций, максимально снизив конечную цену для покупателя без ущерба качеству.

Как и все остальные лампы Ecola, Ecola-Light проходят предпродажное тестирование в Москве.

### Лампы Ecola-Light MR16, R50, Свечи, Спирали



Тип	Артикул	Цветовая температура (К)	Мощность (Вт)	Цоколь	Напряжение (В/Гц)	Срок службы (ч)	Размер LxD (мм)	Кол-во в упаковке (шт.)	Рисунок
MR16 LED <b>New!</b>	TS2W30ELC TS2V30ELC	2800 4200	LED 3	GU5.3	220В, 50Гц	30000	48x50	100	1
Classic A60 LED <b>New!</b>	TD7W30ELJ TD7V30ELJ	2700 4000	LED 3	E27	220-240В, 50Гц	30000	99x60	100	2
MR16 LED 38° <b>New!</b>	TS2W60ELC TS2V60ELC	2800 4200	LED 6	GU5.3	220В, 50Гц	30000	66x50	100	3
MR16	TS2W08ECL	2700	9	GU5.3	220В, 50Гц	8000	82x52	100	4
Рефлектор R50	TS4W08ECL	2700	8	E14	220В, 50Гц	8000	86x50	100	5
Свеча	TS4W08ECL	2700	9	E14	220В, 50Гц	8000	108x38	100	6
Spiral Micro Full Plus	TS4W11ECC TS4V11ECC	2700 4000-4100	11	E14	220В, 50Гц	8000	98x32	100	7
Spiral Mini	TS7W15ECC TS7V15ECC	2700 4000-4100	15	E27	220В, 50Гц	8000	104x42	100	8
Spiral	TS7W20ECC TS7V20ECC	2700 4000	20	E27	220В, 50Гц	8000	128x48	50	9

### Встраиваемые светильники Ecola-Light GX70

Поставляются в комплекте с энергосберегающей лампой.

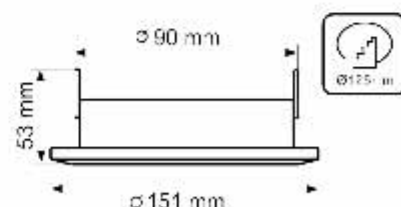

Наименование модели	Артикул	Цвет, материал	Мощность (Вт)	Цветовая температура (К)	Цоколь	Тип	Напряжение (В/Гц)	Срок службы (ч)	Размер LxD (мм)	Кол-во в упаковке (шт.)	Рисунок
GX70-H5 + лампа	TSW713ECS	Белый, металл	13	2700	GX70	Без рефлектора, встраиваемый	220В, 50Гц	8000	53x151	10	10

### Встраиваемые светильники Ecola-Light GX53

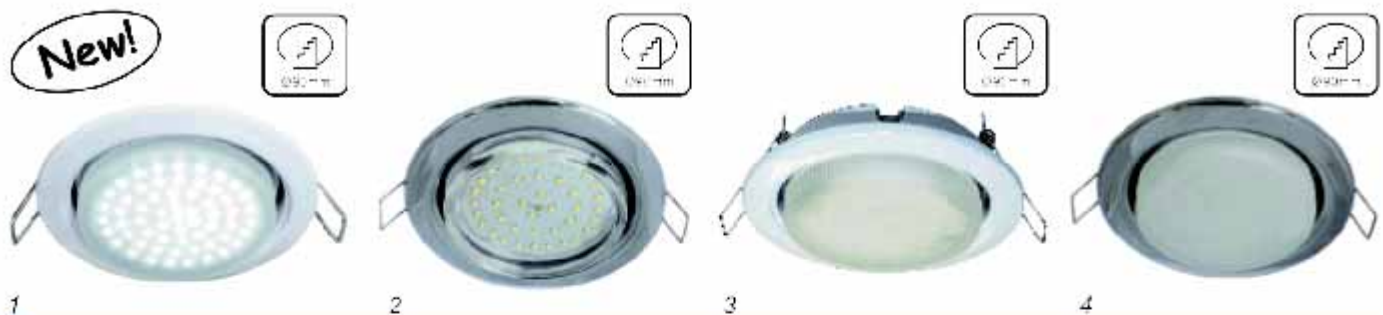

Наименование модели	Артикул	Цвет, материал	Мощность (Вт)	Цветовая температура (К)	Цоколь	Тип	Напряжение (В/Гц)	Срок службы (ч)	Размер LxD (мм)	Кол-во в упаковке (шт.)	Рисунок
GX53 H4 LED матовое стекло + лампа	TW5W42ELC	Белый, металл	LED 4.2	2800	GX53	Без рефлектора, регулируемый ?	220В, 50Гц	30000	38x106	40	1
	4200										
GX53 H4 LED прозрачное стекло+лампа	TC5W42ELC	Хром металл	LED 4.2	2800	GX53	Без рефлектора, регулируемый ?	220В, 50Гц	30000	38x106	40	2
	4200										
GX53 H4 + лампа	T5W519ECB	Белый, металл	9	2700	GX53	Без рефлектора, регулируемый ?	220В, 50Гц	30000	36x106	40	3
	T5W511ECC	Белый, металл		2700							
	T5W511ECC		4100								
	TCW511ECC	Хром металл	11	2700	GX53	Без рефлектора, регулируемый ?	220В, 50Гц	8000	38x106	40	4
				4100							

Поставляются в комплекте с энергосберегающей лампой.

### Лампы Ecola-Light GX53

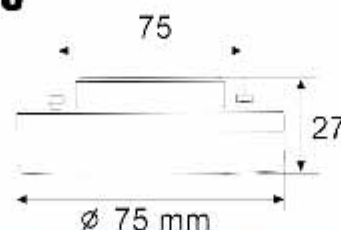
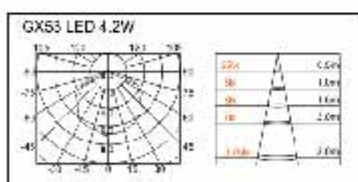

Наименование модели	Артикул	Мощность (Вт)	Цветовая температура (К)	Цоколь	Напряжение (В/Гц)	Срок службы (ч)	Размер LxD (мм)	Кол-во в упаковке (шт.)	Рисунок
GX53 LED матовое стекло	T5MW42ELC	LED 4.2	2800	GX53	220В, 50Гц	30000	27x75	40	5
	T5MV42ELC		4200						
GX53 LED прозрачное стекло	T5TW42ELC	LED 4.2	2800	GX53	220В, 50Гц	30000	27x75	40	6
	T5TV42ELC		4200						



## Лампы для диммера



Надежно работают с любыми диммерами и устройствами плавного старта. Изменение яркости свечения в широком диапазоне - от 15% до 100%.

Тип	Артикул	Цветовая температура (К)	Мощность (Вт)	Цоколь	Напряжение (В/Гц)	Срок службы (ч)	Размер LxD (мм)	Кол-во в упаковке (шт.)	Рисунок
<b>A60 LED Dimmable</b>	D7DW15ELC D7DV15ELC	2700 4000	LED 15	E27	220В, 50Гц	30000	110x60	50	1
<b>Globe Dimmable</b>	K7DW08ECB K7DV08ECB	2700 4000-4200	8	E27	220В, 50Гц	8000	94x46	50	2
<b>MR16 Dimmable</b>	M2DW11ECB M2DV11ECB	2700 4200	11	GU5.3	220В, 50Гц	8000	94x50	50	3
<b>GU10 Dimmable</b>	G1DW11ECB G1DV11ECB	2700 4100	11	GU10	220В, 50Гц	8000	84x50	100	4
<b>Spiral Dimmable</b>	Z7DW15ECB Z7DV15ECB	2700 4000	15	E27	220В, 50Гц	8000	116x47	50	5
<b>Spiral Dimmable</b>	Z7DW20ECB Z7DV20ECB	2700 4000-4100	20	E27	220В, 50Гц	8000	130x54	50	6
<b>Candle Dimmable</b>	C4DW11ECB C4DV11ECB	2700 4000-4100	11	E14	220В, 50Гц	8000	131x41	50	7

**Замечание для специалистов.** Диммируемые лампы Экола могут работать с любыми диммерами, в том числе и с самыми дешевыми импульсными (тиристорными, симисторными). Однако наилучшие результаты регулирования яркости достигаются при использовании диммеров, подающих на лампы питание синусоидальной формы - автотрансформатор, преобразователь напряжения AC-DC-AC, реостат. Кроме этого, следует помнить, что импульсные диммеры (особенно безрельсовые) генерируют серьезные помехи в сети (вплоть до радиочастотных). Поэтому в больших помещениях и для коммерческого использования рекомендуется применять диммеры, выдающие питание синусоидальной формы.

## Лампы с ключом

Тип	Артикул	Цветовая температура (К)	Мощность (Вт)	Цоколь	Напряжение (В/Гц)	Срок службы (ч)	Размер LxD (мм)	Кол-во в упаковке (шт.)	Рисунок
Spiral Antitheft	Z7AW20ECC Z7AV20ECC	2700 4000-4100	20	E27	220В, 50Гц	10000	142x50	50	8
	Z7AW22ECC	2700	22	E27	220В, 50Гц	10000	145x55	50	9
Antitheft	ZAKEY1ECC	-	-	-	-	-	-	-	-

Уникальная конструкция цоколя исключает несанкционированное изъятие лампы без специального ключа.

Рекомендована к использованию в гостиницах, подъездах жилых домов и других общественных местах.







Нам энергосбереженье  
 (гаже слова не встречал!)  
 Совершенно ни к чему,  
 Нам Европы – не указ.  
 Ведь знакомые, соседи –  
 Все подумают про нас,  
 Что мы жадины и скряги,  
 И копейки экономим.  
 И смеяться будут громко,  
 Что нам жалко заплатить  
 Тыщи полторы раз в месяц  
 За горящий дома свет.  
 Нет! Уж лучше мы, как раньше,  
 Вкрутим «лампу Ильича»  
 И заплатим тем ребятам,  
 Что настроят станций новых,  
 Что работать будут долго,  
 Превращая нефть и газ,  
 Что в избытке есть у нас,  
 В дым, который облаками  
 Проплывает так красиво.

### Для заметок:

---

---

---

---

---

---

---

---

---

---



---

---

---

---

---

---

---

---

---

---



В длинном зале магазина  
 Мимо лампочек «Экола»  
 Вы мужчину не водите.  
 Как увидит он «Эколу»  
 Станет сравнивать размеры,  
 Мощность, яркость, спектр света...  
 Думать, влезет что куда,  
 Что и где красиво будет  
 (Как, бывало вы, с шампунем).  
 И тогда его вовеки  
 Не утащите отсюда.  
 Вам потом по магазину  
 час ходить и нудно думать,  
 Что еще купить вам нужно,  
 Кроме хлеба, за которым  
 На минутку забежали.

\* Мы готовы предоставить нашим партнерам данные вредные советы в виде плакатов А4–А3, или в электронном виде для печати макетов большого размера.



**Живи светлее!**

**ecola**

## POS оборудование и рекламная поддержка для партнеров

**Стенд стеклянный**  
Размеры: 1760x430x330 мм



Стенд ярко светится и своим светом способен загнать покупателя в самый дальний конец магазина. Идеальный вариант для демо-зала, магазина с продавцом-консультантом.

**Плакаты А3, 2xА3  
«Светлые идеи от Экола»  
и листовки А4**



**Пакеты «Экола»**



**Воблеры «Экола»**



**Стенд металлический**  
Размеры: 1800x625x570 мм

Стенд позволяет выложить в магазине самообслуживания большое количество ламп, а благодаря электрификации «шапки» стойки, будет дополнительно привлекать внимание покупателей и демонстрировать лампы.



## Сувенирная продукция



Коврик для мыши

Магнит с термометром



Кружка

**Яркая привлекательная упаковка**



Ручки



Линейка

### Световой демонстрационный угловой короб

Размеры: 1000x156x156 мм



Стенд позволяет демонстрировать 10 ламп. Возможны варианты установки на верх задней стенки торгового стеллажа, над дверью и т.д.

### Световая демонстрационная колонна

Размеры: 2000x205x170 мм



Стенд позволяет демонстрировать 7 ламп: 4 с цоколем E27 и 3 с цоколем E14.

### Реклама на транспорте

Наклейки для тёмных и светлых машин



### Тестер для ламп

Размеры: 165x220x90

**New!**



### Настольный демонстрационный стенд

Размеры: 350x250x250 мм



Стенд позволяет демонстрировать 17 ламп. Благодаря довольно компактным размерам Вы можете расположить его у себя на витрине или на полке с продукцией.

### Настенный демонстрационный стенд

Размеры: 1100x750 мм



Стенд позволяет демонстрировать 44 лампы. При этом он не займет много места, прекрасно закрепится на стене.



[www.ecola.ru](http://www.ecola.ru)

*Живи светлее!*