



**Кабельные каналы:**

Стр.	Тип	Высота, мм	Ширина, мм	Спецификации
• C1/1-01	GN-A6/4	30-40-60-80-100	25-40-60-80-100-120	LF
• C1/2-01	GF-DIN-A7/5	25-37,5-50-75	25-37,5-50-75-100-125	LF
• C1/2-03	GF-DIN-A6/4	100	50-75	LF
• C1/2-05	GF-DIN-SH-A7/5	37,5-50-75	37,5-50-75-100-125	SH LF
• C1/2-07	GF-DIN-C-A12/8	37,5-50-75	25-37,5-50-75-100-125	LF
• C1/3-01	GF-A6/4	23-25-35-42-50-60-80-100	20-30-43-60-80-100-120-150	
• C1/3-03	GF-A12/8	100	100-150	
• C1/3-05		23-42-60-80-100	20-30-43-60-80-100-120	голубой цвет RAL 5015, применение в зонах, где требуется обеспечить безопасность
• C1/5-01	GK-PPC	40	25-40-60-80-120	с краями закругленной формы
• C1/5-01	GF-DIN-PPDA	50	50-75-100-125	с краями закругленной формы
• C1/5-03	Кабель-каналы с пазами и отверстиями в основании по заказу, длина по заказу.			

**Аксессуары:**

- C3/1 Заклепки PLIO и пуансон для закладки заклёпок SES-GO  
Поворотные фиксаторы PLIO-GZ  
Зажимной кронштейн PLIO-GZ  
Двусторонняя клейкая лента PLIOBANDE

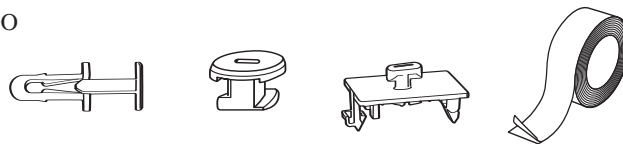

- C3/5 Поддерживающий зажим PLIO-GX  
Мостиковые зажимы PLIO-GX  
Поддерживающий зажим

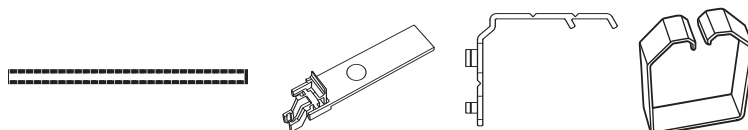

- C3/6 Держатель этикеток PLIO



- C3/7 Резак DC 125

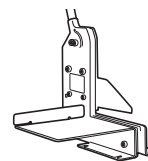

- D4/6-01 Режущий инструмент DK-55 для кабель-каналов  
Кусачки DK-60

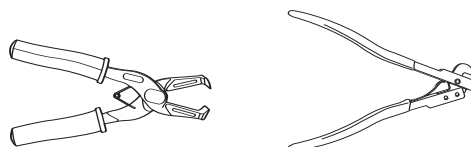





GN-A6/4 LF

Материал:	жесткий поливинилхлорид, 9051 LF
Цвет:	серый RAL7030
Температурный диапазон:	-5 ... +65°C
Плотность:	1,56
Объемное удельное сопротивление:	10 <sup>15</sup> Ом см
Электрическая прочность диэлектрика:	15 кВ/мм
Спецификации:	UL94-V0 DIN 5510-2 S3, SR1, ST2
Стандартная длина:	2 м
Двусторонняя клейкая лента:	по заказу
Минимальная поставка:	1 комплектная поставка (вкл. крышки)



тип	кабель-канал № изд.	 м	наружные размеры		макс. количество проводов/канал (заполнение 50 %)			крышки (отдельно) № изд.	 м	
			H мм	W мм	1 мм <sup>2</sup>	1,5 мм <sup>2</sup>	2,5 мм <sup>2</sup>			
GN-A6/4	30 x 25	0839 0131 013	60	30	25	37	31	26	0839 0500 013	48
GN-A6/4	30 x 40	0839 0132 013	36	30	40	68	56	47	0839 0510 013	24
GN-A6/4	40 x 25	0839 0141 013	48	40	25	52	43	36	0839 0500 013	48
GN-A6/4	40 x 40	0839 0142 013	32	40	40	94	77	64	0839 0510 013	24
GN-A6/4	40 x 60	0839 0143 013	24	40	60	149	122	102	0839 0520 013	24
GN-A6/4	40 x 80	0839 0144 013	24	40	80	204	168	140	0839 0530 013	24
GN-A6/4	40 x 100	0839 0145 013	12	40	100	259	213	178	0839 0540 013	12
GN-A6/4	60 x 25	0839 0151 013	48	60	25	80	66	55	0839 0500 013	48
GN-A6/4	60 x 40	0839 0152 013	32	60	40	144	118	99	0839 0510 013	24
GN-A6/4	60 x 60	0839 0153 013	24	60	60	229	188	157	0839 0520 013	24
GN-A6/4	60 x 80	0839 0154 013	16	60	80	313	257	215	0839 0530 013	24
GN-A6/4	60 x 100	0839 0155 013	16	60	100	398	327	273	0839 0540 013	12
GN-A6/4	60 x 120	0839 0156 013	12	60	120	483	397	332	0839 0550 013	12
GN-A6/4	80 x 25	0839 0161 013	24	80	25	107	88	74	0839 0500 013	48
GN-A6/4	80 x 40	0839 0162 013	24	80	40	193	159	133	0839 0510 013	24
GN-A6/4	80 x 60	0839 0163 013	24	80	60	308	253	211	0839 0520 013	24
GN-A6/4	80 x 80	0839 0164 013	16	80	80	422	347	290	0839 0530 013	24
GN-A6/4	80 x 100	0839 0165 013	12	80	100	537	441	369	0839 0540 013	12
GN-A6/4	80 x 120	0839 0166 013	16	80	120	652	535	447	0839 0550 013	16
GN-A6/4	100 x 40	0839 0171 013	24	100	40	240	198	165	0839 0510 013	24
GN-A6/4	100 x 60	0839 0172 013	16	100	60	384	316	264	0839 0520 013	24
GN-A6/4	100 x 80	0839 0173 013	16	100	80	529	435	363	0839 0530 013	24
GN-A6/4	100 x 100	0839 0174 013	16	100	100	673	553	462	0839 0540 013	12

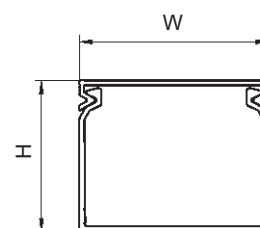

GN-A6/4 LF

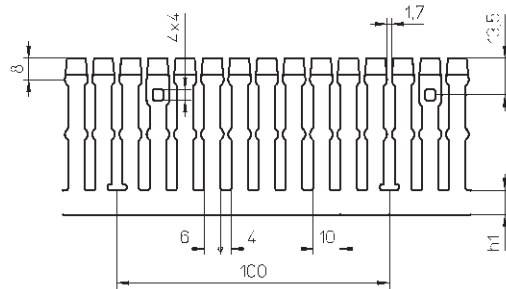
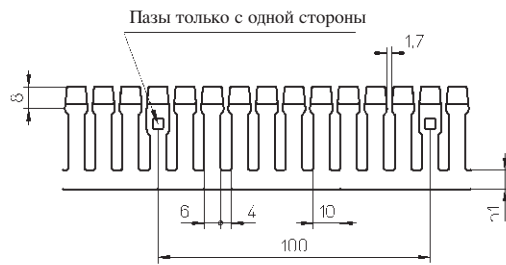
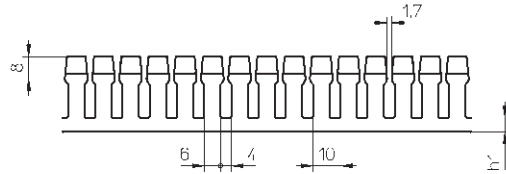
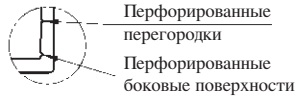
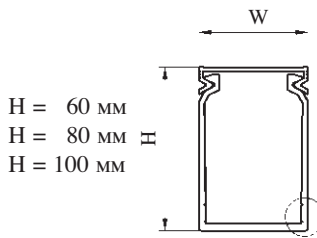
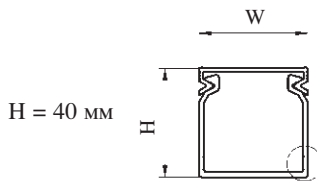
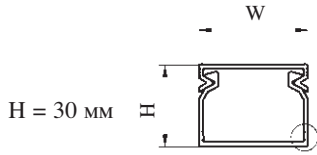

W = 25, 40 и 60 мм

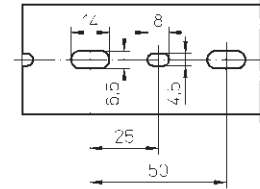

W = 80, 100 и 120 мм

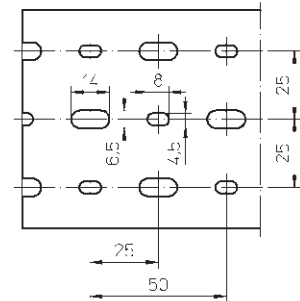

Перфорированные отверстия в основании согласно NF EN 50085

H (мм)	30	40	60	80	100
h1 (мм)	5	7	9	11	16

**GF-DIN-A7/5 -A6/4**

Материал:	жесткий поливинилхлорид, 9051 LF
Цвет:	серый RAL7030 – черный
Температурный диапазон:	-5 ... +65°C
Объемное удельное сопротивление:	10 <sup>15</sup> Ом см
Электрическая прочность диэлектрика:	15 кВ/мм
Спецификации:	VO UL94
Стандартная длина:	2 м
Двусторонняя клейкая лента:	по заказу
Минимальная поставка:	1 комплектная поставка (вкл. крышки)

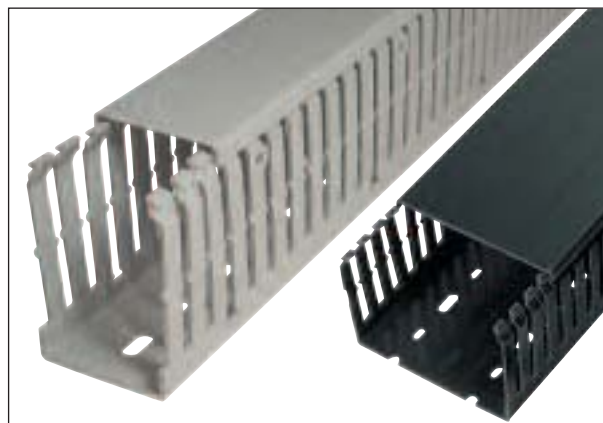

Пример заказа:

Цвет: 013 серый 010 черный

код группы	код изделия	код цвета
0845	x x x x	x x x

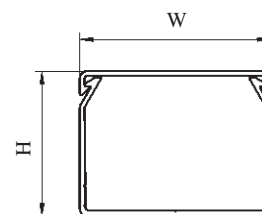

тип	кабель-канал № изд.	М	наружные размеры		максим. количество проводов/ канал (заполнение 50%)			крышки (отдельно) № изд. М		
			Н мм	W мм	1 мм <sup>2</sup>	1,5 мм <sup>2</sup>	2,5 мм <sup>2</sup>	№ изд.	М	
GF-DIN-A7/5	25 x 25	0845 0031 ***	48	23	23	25	21	17	0845 0640 ***	48
GF-DIN-A7/5	37,5x 25	0845 0041 ***	48	35,5	23	44	36	30	0845 0640 ***	48
GF-DIN-A7/5	37,5x 37,5	0845 0051 ***	24	35,5	35,5	74	61	51	0845 0645 ***	24
GF-DIN-A7/5	37,5x 50	0845 0061 ***	24	35,5	48	105	86	72	0845 0650 ***	24
GF-DIN-A7/5	50 x 25	0845 0131 ***	48	48	23	62	51	42	0845 0640 ***	48
GF-DIN-A7/5	50 x 37,5	0845 0141 ***	24	48	35,5	104	85	71	0845 0645 ***	24
GF-DIN-A7/5	50 x 50	0845 0151 ***	24	48	48	146	120	100	0845 0650 ***	24
GF-DIN-A7/5	50 x 75	0845 0152 ***	24	48	73	230	189	158	0845 0655 ***	24
GF-DIN-A7/5	50 x 100	0845 0153 ***	12	48	98	315	259	216	0845 0630 ***	12
GF-DIN-A7/5	50 x 125	0845 0154 ***	12	48	123	399	328	274	0845 0665 ***	12
GF-DIN-A7/5	75 x 25	0845 0211 ***	48	73	25	101	83	69	0845 0640 ***	48
GF-DIN-A7/5	75 x 37,5	0845 0221 ***	24	73	35,5	161	132	111	0845 0645 ***	24
GF-DIN-A7/5	75 x 50	0845 0231 ***	24	73	48	227	186	156	0845 0650 ***	24
GF-DIN-A7/5	75 x 75	0845 0241 ***	24	73	73	358	294	246	0845 0655 ***	24
GF-DIN-A7/5	75 x 100	0845 0251 ***	12	73	98	489	402	336	0845 0630 ***	12
GF-DIN-A7/5	75 x 125	0845 0261 ***	12	73	123	620	509	426	0845 0665 ***	12
GF-DIN-A6/4	100 x 50	0845 0286 013	24	100	48	304	250	209	0845 0650 013	24
GF-DIN-A6/4	100 x 75	0845 0296 013	12	100	73	484	398	333	0845 0655 013	24

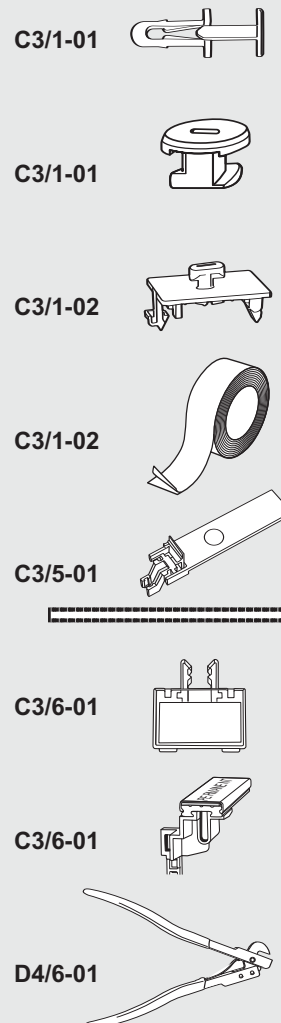

GF-DIN-A7/5

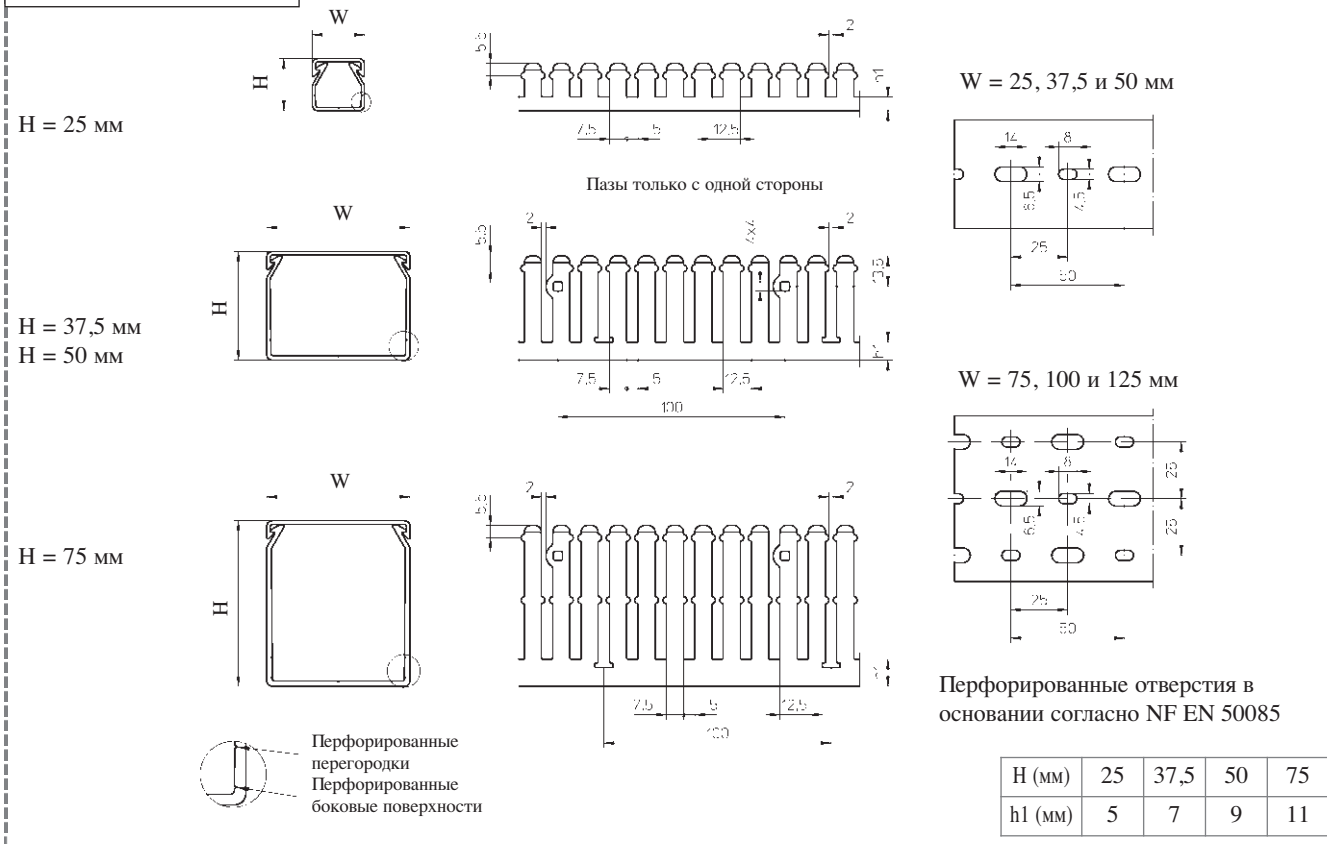

GF-DIN-A6/4

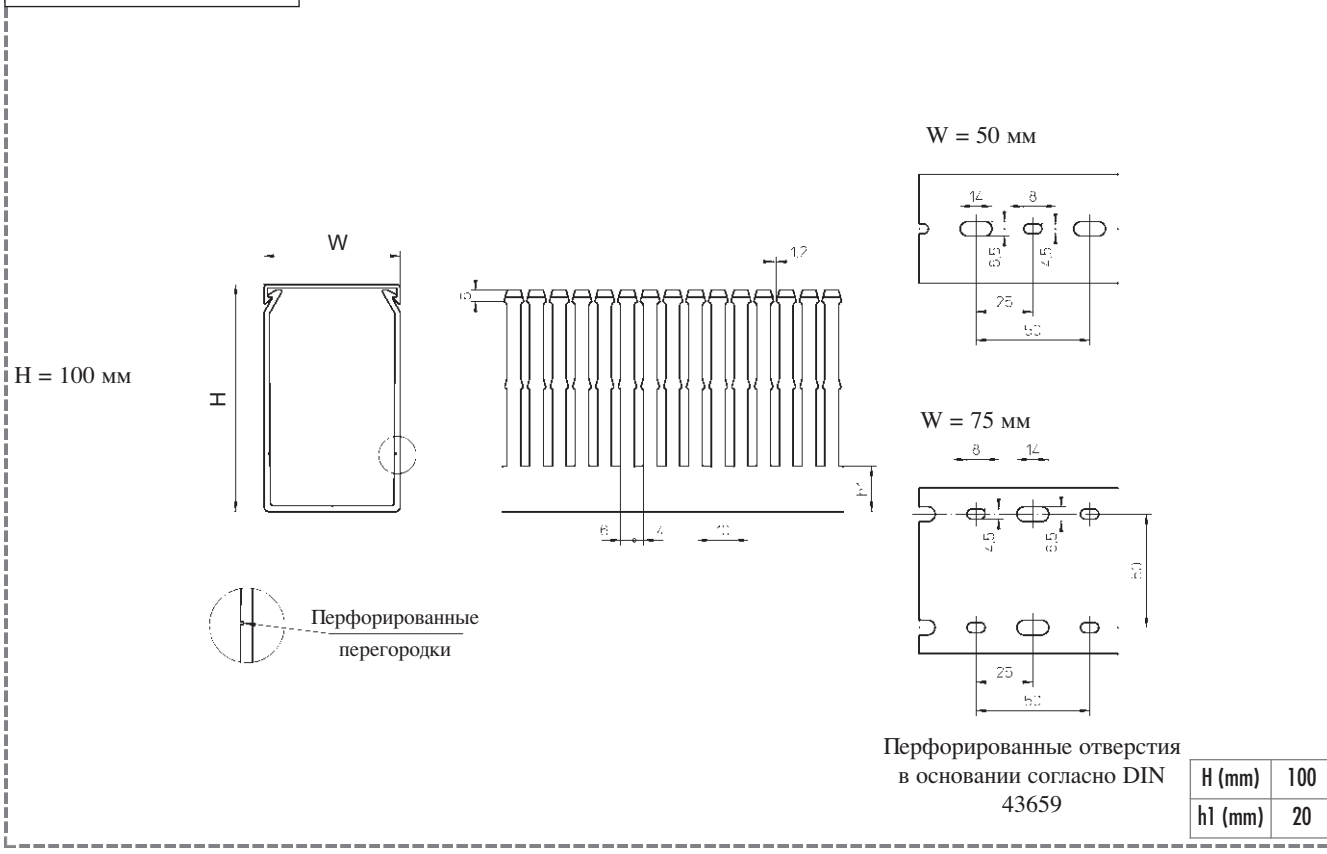





**GF-DIN-SH-A7/5**







Материал:	полифенилен-эфир, модифицированный (PPE/PS)
Цвет:	светло-серый RAL7035
Температурный диапазон:	-25 ... +70°C
Объемное удельное сопротивление:	10 <sup>15</sup> Ом см
Электрическая прочность диэлектрика:	16 кВ/мм
Спецификации:	V1 UL94
Стандартная длина:	2 м
Двусторонняя клейкая лента:	по заказу
Минимальная поставка:	1 комплектная поставка (вкл. крышки)

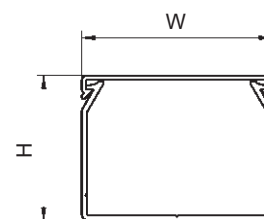

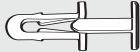
тип	кабель-канал № изд.	 М	наружные размеры		максим. количество проводов/ канал (заполнение 50 %)			крышки (отдельно) № изд.	 М
			Н мм	W мм	1 мм <sup>2</sup>	1,5 мм <sup>2</sup>	2,5 мм <sup>2</sup>		
GF-DIN-SH-A7/5 25 x 25	0848 0031 013	48	23,0	23,0	25	21	17	0848 0640 013	12
GF-DIN-SH-A7/5 37,5x 25	0848 0041 013	48	35,5	23,0	44	36	30	0848 0640 013	12
GF-DIN-SH-A7/5 37,5x 37,5	0848 0051 013	24	35,5	35,5	74	61	51	0848 0645 013	12
GF-DIN-SH-A7/5 50 x 25	0848 0131 013	48	48,0	23,0	62	51	42	0848 0640 013	12
GF-DIN-SH-A7/5 50 x 37,5	0848 0141 013	24	48,0	35,5	104	85	71	0848 0645 013	12
GF-DIN-SH-A7/5 50 x 50	0848 0151 013	24	48,0	48,0	146	120	100	0848 0650 013	12
GF-DIN-SH-A7/5 50 x 75	0848 0152 013	24	48,0	73,0	230	189	158	0848 0655 013	12
GF-DIN-SH-A7/5 50 x 100	0848 0153 013	12	48,0	98,0	315	259	216	0848 0660 013	12
GF-DIN-SH-A7/5 75 x 25	0848 0211 013	48	73,0	23,0	101	83	69	0848 0640 013	12
GF-DIN-SH-A7/5 75 x 37,5	0848 0221 013	24	73,0	35,5	161	132	111	0848 0645 013	12
GF-DIN-SH-A7/5 75 x 50	0848 0231 013	24	73,0	48,0	227	186	156	0848 0650 013	12
GF-DIN-SH-A7/5 75 x 75	0848 0241 013	24	73,0	73,0	358	294	246	0848 0655 013	12
GF-DIN-SH-A7/5 75 x 100	0848 0251 013	12	73,0	98,0	489	402	336	0848 0660 013	12
GF-DIN-SH-A7/5 75 x 125	0848 0261 013	12	73,0	123,0	620	509	426	0848 0665 013	12

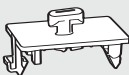
Новинка

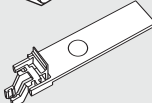

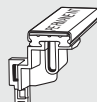
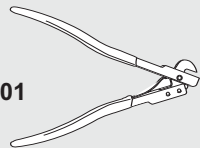
- C3/1-01 
- C3/1-01 
- C3/1-02 
- C3/1-02 
- C3/5-01 
- C3/6-01 
- C3/6-01 
- D4/6-01 

GF-DIN-SH-A7/5

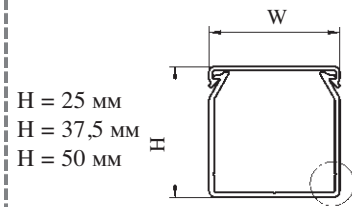

H = 25 мм  
H = 37,5 мм  
H = 50 мм

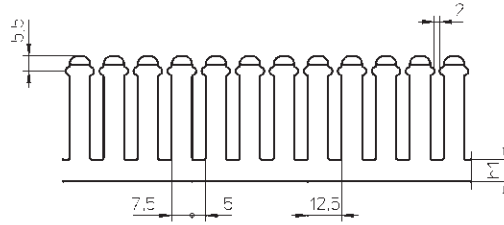

W = 25, 37,5 и 50 мм

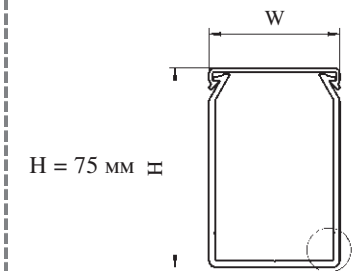
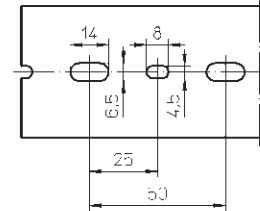

H = 75 мм

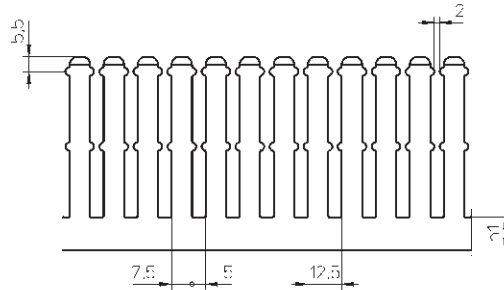

W = 75, 100 и 125 мм

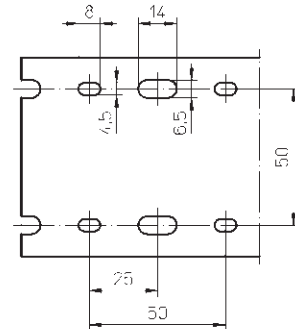

Перфорированные отверстия в основании согласно DIN 43659

H (мм)	25	37,5	50	75
h1 (мм)	6	8	8	12

GF-DIN-C-A12/8

Материал:	жесткий поливинилхлорид, 9051 LF
Цвет:	серый RAL7030 – черный
Температурный диапазон:	-5 ... +65°C
Объемное удельное сопротивление:	10 <sup>15</sup> Ом см
Электрическая прочность диэлектрика:	15 кВ/мм
Спецификации:	VO UL94
Стандартная длина:	2 м
Двусторонняя клейкая лента:	по заказу
Минимальная поставка:	1 комплектная поставка (вкл. крышки)

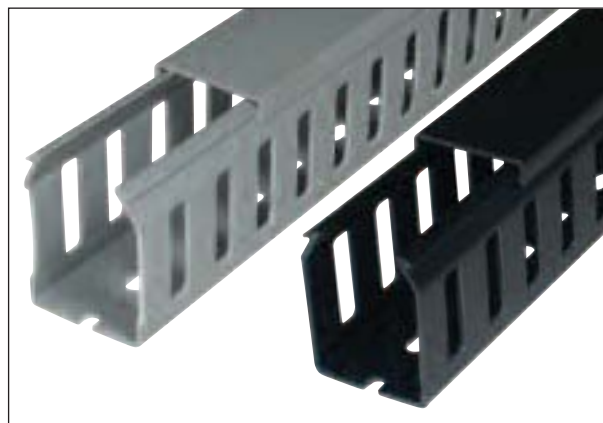

Пример заказа:

Цвет: серый 013    черный 010

код группы	код изделия	код цвета
0845	x x x x	x x x

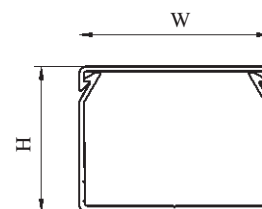

тип	кабель-канал № изд.	м	наружные размеры		максим. количество проводов/канал (заполнение 50 %)			крышки (отдельно)		
			Н мм	W мм	1 мм <sup>2</sup>	1,5 мм <sup>2</sup>	2,5 мм <sup>2</sup>	№ изд.	м	
GF-DIN-C-A12/8	37,5 x 25	0845 0046 ***	48	35,5	23	44	36	30	0845 0640 ***	48
GF-DIN-C-A12/8	37,5 x 37,5	0845 0056 ***	24	35,5	35,5	74	61	51	0845 0645 ***	24
GF-DIN-C-A12/8	37,5 x 50	0845 0066 ***	24	35,5	48	105	86	72	0845 0650 ***	24
GF-DIN-C-A12/8	50 x 25	0845 0136 ***	48	48	23	62	51	42	0845 0640 ***	48
GF-DIN-C-A12/8	50 x 37,5	0845 0146 ***	24	48	35,5	104	85	71	0845 0645 ***	24
GF-DIN-C-A12/8	50 x 50	0845 0166 ***	24	48	48	146	120	100	0845 0650 ***	24
GF-DIN-C-A12/8	50 x 75	0845 0167 ***	24	48	73	230	189	158	0845 0655 ***	24
GF-DIN-C-A12/8	50 x 100	0845 0168 ***	12	48	98	315	259	216	0845 0630 ***	12
GF-DIN-C-A12/8	50 x 125	0845 0169 ***	12	48	123	399	328	274	0845 0665 ***	12
GF-DIN-C-A12/8	75 x 25	0845 0216 ***	48	73	25	101	83	69	0845 0640 ***	48
GF-DIN-C-A12/8	75 x 37,5	0845 0226 ***	24	73	35,5	161	132	111	0845 0645 ***	24
GF-DIN-C-A12/8	75 x 50	0845 0236 ***	24	73	48	227	186	156	0845 0650 ***	24
GF-DIN-C-A12/8	75 x 75	0845 0246 ***	24	73	73	358	294	246	0845 0655 ***	24
GF-DIN-C-A12/8	75 x 100	0845 0256 ***	12	73	98	489	402	336	0845 0630 ***	12
GF-DIN-C-A12/8	75 x 125	0845 0266 ***	12	73	123	620	509	426	0845 0665 ***	12

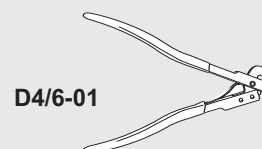
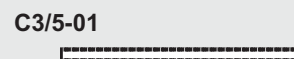



GF-DIN-C-A12/8

H = 37,5 мм

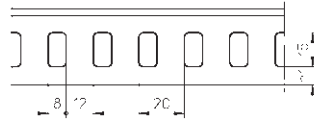
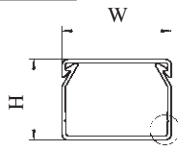

W = 25, 37,5 и 50 мм

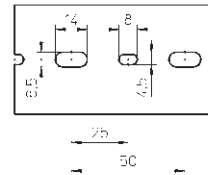

H = 50 мм

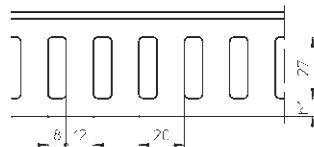
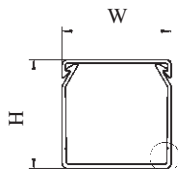

W = 75, 100 и 125 мм

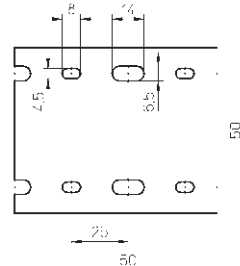

H = 75 мм

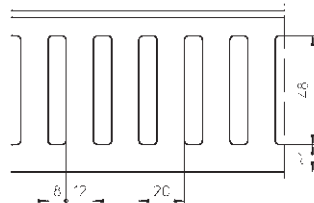
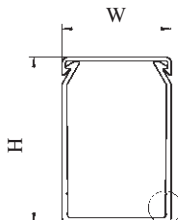

Перфорированные перегородки  
Перфорированные боковые поверхности

Перфорированные отверстия в основании согласно DIN 43659

H (мм)	37,5	50	75
h1 (мм)	8	8	12



GF-A6/4

Материал:	жесткий поливинилхлорид, 9051
Цвет:	серый RAL7030
Температурный диапазон:	-5 ... +65°C
Плотность:	1,56
Объемное удельное сопротивление:	10 <sup>15</sup> Ом см
Электрическая прочность диэлектрика:	15 кВ/мм
Спецификации:	UL94-V0 CSTB:M2
Стандартная длина:	2 м
Двусторонняя клейкая лента:	по заказу
Минимальная поставка:	1 комплектная поставка (вкл. крышки)



ТИП	кабель-канал № изд.	М	наружные размеры		максим. количество проводов/ канал (заполнение 50 %)			крышки (отдельно) № изд.	М	
			H мм	W мм	1 мм <sup>2</sup>	1,5 мм <sup>2</sup>	2,5 мм <sup>2</sup>			
GF-A6/4	23x 30	0845 0010 013	48	23	30	36	29	24	0845 0610 013	24
GF-A6/4	23x 43	0845 0020 013	24	23	43	55	45	38	0845 0615 013	24
GF-A6/4	25x 20	0845 0030 013	48	25	20	25	21	17	0845 0605 013	48
GF-A6/4	35x 20	0845 0040 013	48	35	20	38	31	26	0845 0605 013	48
GF-A6/4	35x 30	0845 0050 013	48	35	30	59	49	41	0845 0610 013	24
GF-A6/4	35x 43	0845 0060 013	24	35	43	91	75	62	0845 0615 013	24
GF-A6/4	42x 20	0845 0070 013	48	42	20	46	38	31	0845 0605 013	48
GF-A6/4	42x 30	0845 0080 013	48	42	30	73	60	50	0845 0610 013	24
GF-A6/4	42x 43	0845 0090 013	24	42	43	111	91	76	0845 0615 013	24
GF-A6/4	42x 60	0845 0100 013	24	42	60	160	132	110	0845 0620 013	24
GF-A6/4	42x 80	0845 0110 013	24	42	80	219	180	150	0845 0625 013	24
GF-A6/4	42x120	0845 0120 013	12	42	120	336	276	231	0845 0635 013	12
GF-A6/4	50x 30	0845 0130 013	48	48,5	30	85	70	59	0845 0610 013	24
GF-A6/4	50x 43	0845 0140 013	24	48,5	43	130	107	89	0845 0615 013	24
GF-A6/4	50x 60	0845 0150 013	24	48,5	60	188	154	129	0845 0620 013	24
GF-A6/4	60x 20	0845 0160 013	48	60	20	67	55	46	0845 0605 013	48
GF-A6/4	60x 30	0845 0170 013	48	60	30	108	89	74	0845 0610 013	24
GF-A6/4	60x 43	0845 0180 013	24	60	43	164	134	112	0845 0615 013	24
GF-A6/4	60x 60	0845 0190 013	24	60	60	236	194	162	0845 0620 013	24
GF-A6/4	60x 80	0845 0200 013	24	60	80	322	264	221	0845 0625 013	24
GF-A6/4	60x100	0845 0204 013	24	60	100	403	331	277	0845 0630 013	12
GF-A6/4	60x120	0845 0210 013	12	60	120	493	405	338	0845 0635 013	12
GF-A6/4	80x 30	0845 0220 013	24	80	30	143	118	98	0845 0610 013	24
GF-A6/4	80x 43	0845 0230 013	24	80	43	218	179	150	0845 0615 013	24
GF-A6/4	80x 60	0845 0240 013	24	80	60	216	260	217	0845 0620 013	24
GF-A6/4	80x 80	0845 0250 013	24	80	80	431	354	296	0845 0625 013	24
GF-A6/4	80x100	0845 0254 013	12	80	98	531	436	365	0845 0630 013	12
GF-A6/4	80x120	0845 0260 013	12	80	120	662	544	454	0845 0635 013	12
GF-A6/4	100x 30	0845 0280 013	24	100	30	175	144	120	0845 0610 013	24
GF-A6/4	100x 60	0845 0290 013	24	100	60	392	322	269	0845 0620 013	24
GF-A6/4	100x 80	0845 0300 013	12	100	80	537	441	369	0845 0625 013	24
GF-A6/4	100x100	0845 0270 013	12	100	100	671	551	461	0845 0630 013	12
GF-A6/4	100x150	0845 0271 013	12	100	150	1043	856	716	0845 0636 013	12

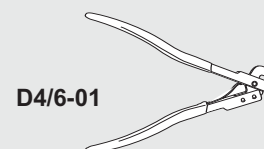
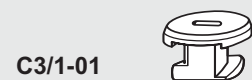
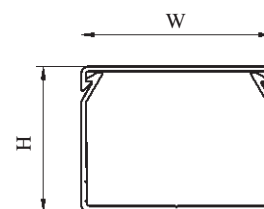

GF-A6/4

H = 23 мм  
H = 25 мм  
H = 35 мм  
H = 42 мм  
H = 50 мм  
H = 60 мм  
H = 80 мм

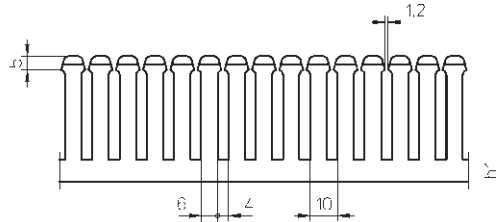
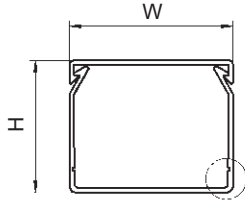

W = 20, 30, 43 и 60 мм

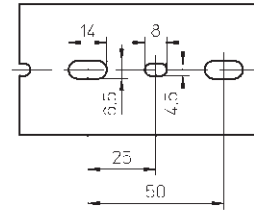

H = 100 мм

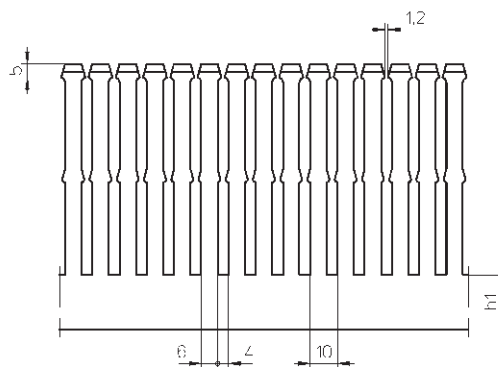
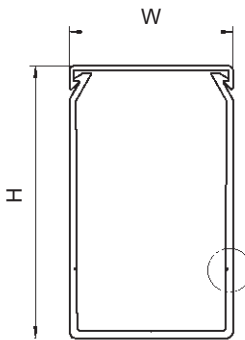

W = 80, 100, 120 и 150 мм

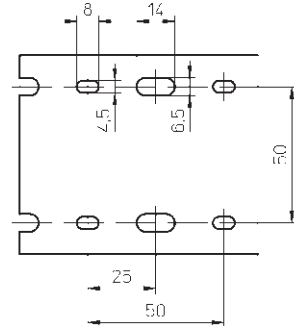

Перфорированные  
перегородки

Перфорированные отверстия в  
основании согласно DIN 43659

H (mm)	23	25	35	42	42	50	60	60	60	80	100
W (mm)	30 - 43	20	20...43	20	30...120	30...60	20	30...60	80...120	30...120	30...150
h1 (mm)	5	5	8	10	7	8	15	9	15	15	20

GF-A12/8

Материал:	жесткий поливинилхлорид, 9051
Цвет:	серый RAL7030
Температурный диапазон:	-5 ... +65°C
Плотность:	1,56
Объемное удельное сопротивление:	10 <sup>15</sup> Ом см
Электрическая прочность диэлектрика:	15 кВ/мм
Спецификации:	UL94-V0 CSTB:M2
Стандартная длина:	2 м
Двусторонняя клейкая лента:	по заказу
Минимальная поставка:	1 комплектная поставка (вкл. крышки)
Применение:	рекомендуется использовать совместно с кабелями большого диаметра



тип	кабель-канал № изд.	 м	наружные размеры		макс. количество проводов/канал (заполнение 50 %)			крышки (отдельно)	
			H мм	W мм	1 мм <sup>2</sup>	1,5 мм <sup>2</sup>	2,5 мм <sup>2</sup>	№ изд.	 м
GF-A12/8 100 x 100	0845 0276 013	12	100	100	671	551	461	0845 0630 013	12
GF-A12/8 100 x 150	0845 0273 013	12	100	150	1043	856	716	0845 0636 013	12

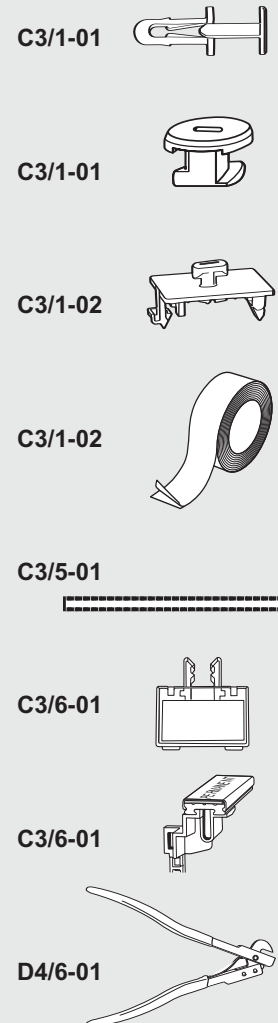
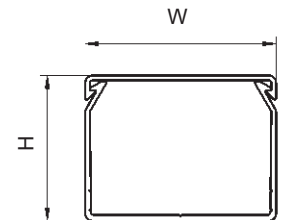

GF-A12/8

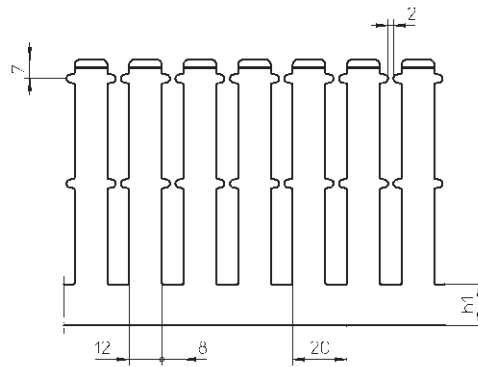
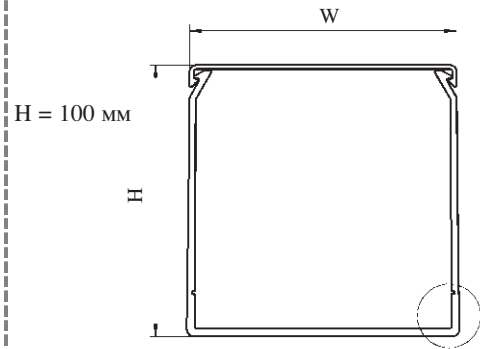

W = 100 и 150 мм

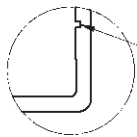
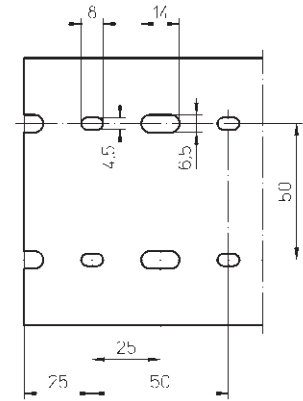

Перфорированные  
перегородки

Перфорированные отверстия в  
основании согласно DIN 43659

H (mm)	100
h1 (mm)	15



**GF-A6/4 голубой**

Материал:	жесткий поливинилхлорид, 9051
Цвет:	голубой RAL5015
Температурный диапазон:	-5 ... +65°C
Плотность:	1,56
Объемное удельное сопротивление:	10 <sup>15</sup> Ом см
Электрическая прочность диэлектрика:	15 кВ/мм
Спецификации:	UL94-V0 CSTB:M2
Стандартная длина:	2 м
Двусторонняя клейкая лента:	по заказу
Минимальная поставка:	1 комплектная поставка (вкл. крышки)
Применение:	в зонах, где требуется обеспечить безопасность

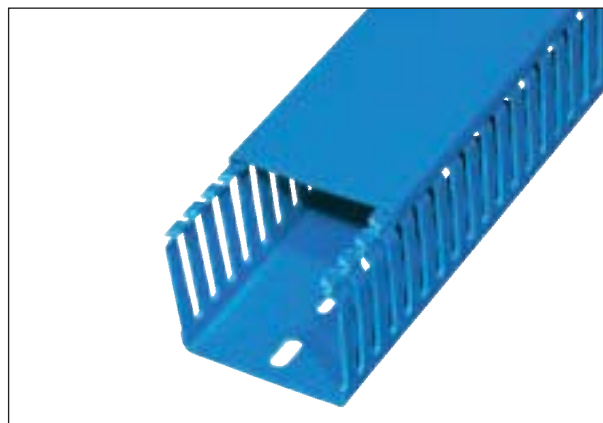

тип	кабель-канал № изд.	м	наружные размеры		макс. количество проводов/канал (заполнение 50 %)			крышки (отдельно) № изд.	м	
			H мм	W мм	1 мм <sup>2</sup>	1,5 мм <sup>2</sup>	2,5 мм <sup>2</sup>			
GF-A6/4	23x 30	0849 0010 083	48	23	30	36	29	24	0849 0610 083	24
GF-A6/4	42x 20	0849 0070 083	48	42	20	46	38	31	0849 0605 083	48
GF-A6/4	42x 30	0849 0080 083	48	42	30	73	60	50	0849 0610 083	24
GF-A6/4	42x 43	0849 0090 083	24	42	43	111	91	76	0849 0615 083	24
GF-A6/4	42x 60	0849 0100 083	24	42	60	160	132	110	0849 0620 083	24
GF-A6/4	60x 30	0849 0170 083	48	60	30	108	89	74	0849 0610 083	24
GF-A6/4	60x 43	0849 0180 083	24	60	43	164	134	112	0849 0615 083	24
GF-A6/4	60x 60	0849 0190 083	24	60	60	236	194	162	0849 0620 083	24
GF-A6/4	60x 80	0849 0200 083	24	60	80	322	264	221	0849 0625 083	24
GF-A6/4	60x120	0849 0210 083	12	60	120	493	405	338	0849 0635 083	12
GF-A6/4	80x 30	0849 0220 083	24	80	30	143	118	98	0849 0610 083	24
GF-A6/4	80x 43	0849 0230 083	24	80	43	218	179	150	0849 0615 083	24
GF-A6/4	80x 60	0849 0240 083	24	80	60	216	260	217	0849 0620 083	24
GF-A6/4	80x 80	0849 0250 083	24	80	80	431	354	296	0849 0625 083	24
GF-A6/4	100x 60	0849 0290 083	24	100	60	392	322	269	0849 0620 083	24
GF-A6/4	100x100	0849 0270 083	12	100	100	671	551	461	0849 0630 083	12

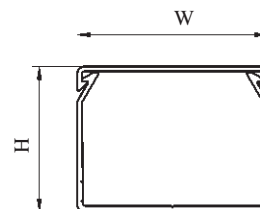

C3/1-01

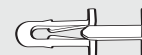

C3/1-01



C3/1-02

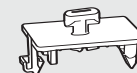

C3/1-02



C3/5-01

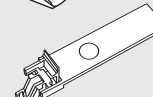

C3/6-01



C3/6-01

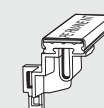

D4/6-01

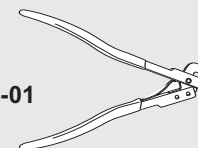

GF-A6/4

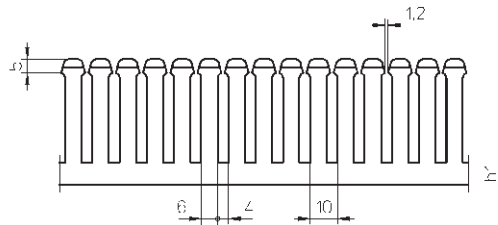
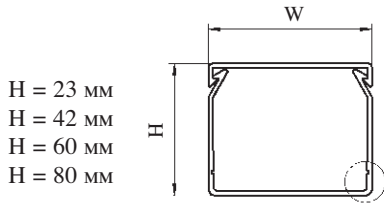

W = 20, 30, 43 и 60 мм

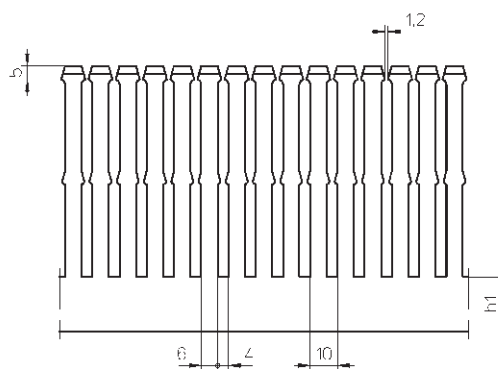
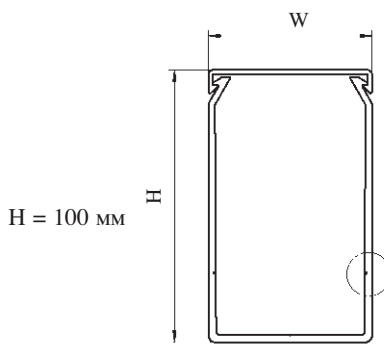
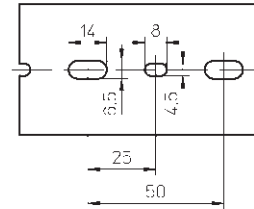

W = 80, 100 и 120 мм

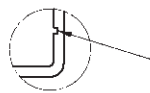
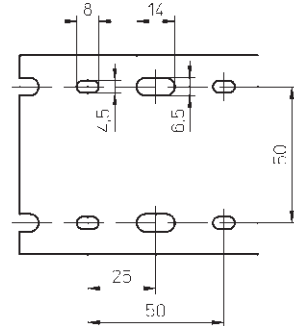

Перфорированные перегородки

Перфорированные отверстия в основании согласно DIN 43659

H (mm)	23	42	42	60	60	80	100
W (mm)	30	20	30...60	30...60	80 - 120	30...80	60...100
h1 (mm)	5	10	7	9	15	15	20

**GK-PPC / GF-DIN-PPDA**

<b>Материал:</b>	жесткий поливинилхлорид, 9051
<b>Цвет:</b>	серый RAL7030
<b>Температурный диапазон:</b>	5 ... +65°C
<b>Плотность:</b>	1,56
<b>Объемное удельное сопротивление:</b>	10 <sup>15</sup> Ом см
<b>Электрическая прочность диэлектрика:</b>	15 кВ/мм
<b>Спецификация:</b>	UL94 V0 CSTB : M2
<b>Стандартная длина:</b>	2 м
<b>Двусторонняя клейкая лента:</b>	стандартная для GK PPC, по заказу для GF DIN PPDA
<b>Минимальная поставка:</b>	1 комплектная поставка (вкл. крышки)



**GK-PPC**

тип	кабель канал № изд.	 м	размеры	
			Н мм	W мм
<b>GK-PPC 40 x 25</b>	0844 0101 013	48	45,5	28
<b>GK-PPC 40 x 40</b>	0844 0102 013	24	45,5	43
<b>GK-PPC 40 x 60</b>	0844 0103 013	24	45,5	63
<b>GK-PPC 40 x 80</b>	0844 0104 013	24	45,5	84
<b>GK-PPC 40 x 120</b>	0844 0105 013	12	45,5	125

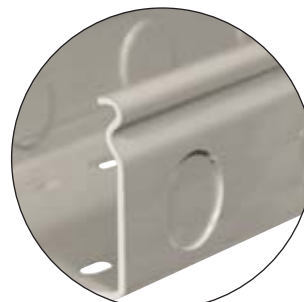

GK-PPC

**GF-DIN-PPDA**

тип	кабель канал № изд.	 м	размеры	
			Н мм	W мм
<b>GF-DIN-PPDA 50 x 50</b>	0845 0713 013	24	48	48
<b>GF-DIN-PPDA 50 x 75</b>	0845 0714 013	24	48	73
<b>GF-DIN-PPDA 50 x 100</b>	0845 0715 013	12	48	98
<b>GF-DIN-PPDA 50 x 125</b>	0845 0716 013	12	48	123



GF-DIN-PPDA



Пазы предназначены для установки проходных монтажных трубок ICO №13 и №16 в соответствии со стандартом NF C 68 133.

Также возможно использование

кабельных уплотнителей PLIOSIL  
кабельных уплотнителей ELECTROFLEX  
кабельных уплотнителей PLIOLOCK

стр. A6/4 01,  
стр. A7/2 01,  
стр. A7/5 01.

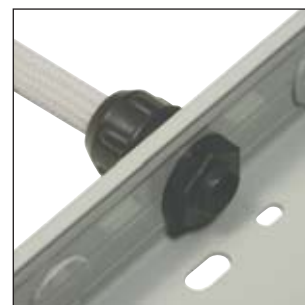





**GK-PPC**

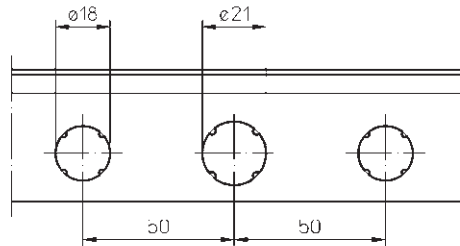
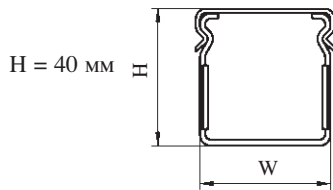

W 25, 40 и 60 мм

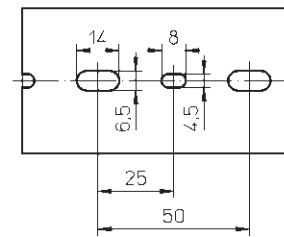

W 80 и 120 мм

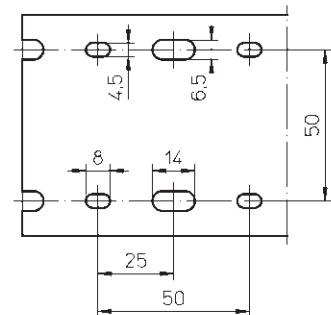

Перфорированные отверстия в основании согласно NF EN 50085

**GF-DIN-PPDA**

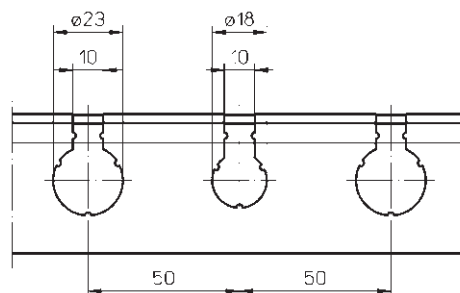
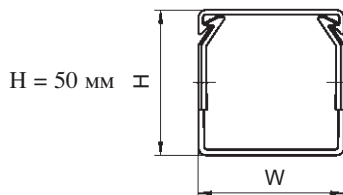

W 50 мм

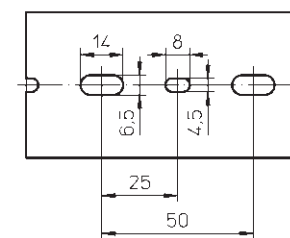

W 75, 100 и 125 мм

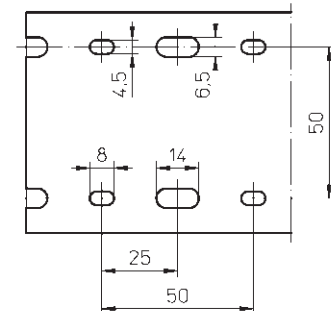

Перфорированные отверстия в основании согласно NF EN 50085



Нестандартное исполнение – поставка только по заказу

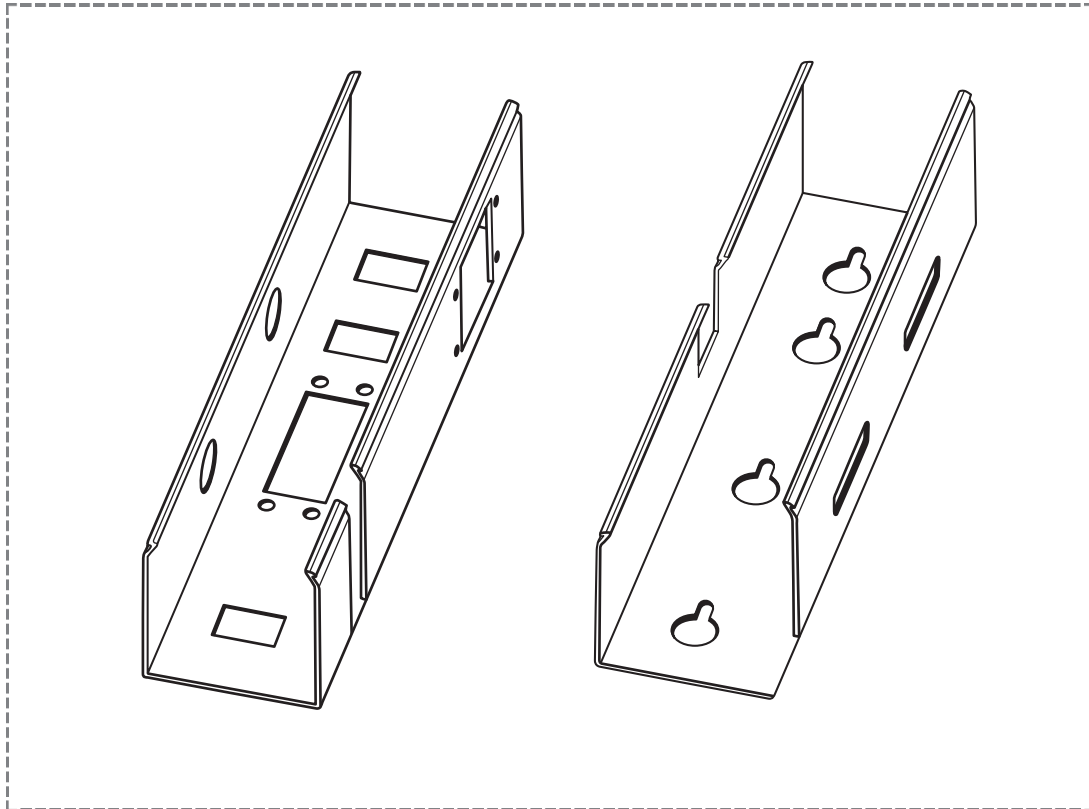

При заказе кабельных каналов в специализированном исполнении компания SES STERLING может назначить специальные цены, например:

Кабель канал с пазами и отверстиями в основании специальной формы

Кабель канал нестандартной длины

Перфорирование допустимо для любых стандартных кабельных каналов. По заказу SES STERLING **Ждем Ваших заказов** с рисунками и пояснениями, также необходимо указать требуемые количество, цвет и материал.

Номер изделия: 0845 0999 000



Для быстрой обрезки кабельных каналов компания SES-STERLING предлагает набор специализированных инструментов, которые представлены на рисунках.



Резак DC 125 для кабель-каналов  
0518 0960 000  
С3/7-01



Ножницы DX-71  
0518 0910 000  
D4/6-01



Режущий инструмент DK-55  
0518 0956 000  
D4/6-01



Кусачки DK-60  
0518 0920 000  
D4/6-01

SES\_Fixation\_Slotted\_Cable\_Trunking\_ru\_0111.pdf

**KLINKMANN**

[www.klinkmann.ru](http://www.klinkmann.ru)

**Санкт-Петербург**  
тел. +7 812 327 3752  
[klinkmann@klinkmann.spb.ru](mailto:klinkmann@klinkmann.spb.ru)

**Самара**  
тел. +7 846 273 95 85  
[samara@klinkmann.spb.ru](mailto:samara@klinkmann.spb.ru)

**Rīga**  
tel. +371 6738 1617  
[klinkmann@klinkmann.lv](mailto:klinkmann@klinkmann.lv)

**Москва**  
тел. +7 495 641 1616  
[moscow@klinkmann.spb.ru](mailto:moscow@klinkmann.spb.ru)

**Київ**  
тел. +38 044 495 33 40  
[klinkmann@klinkmann.kiev.ua](mailto:klinkmann@klinkmann.kiev.ua)

**Vilnius**  
tel. +370 5 215 1646  
[post@klinkmann.lt](mailto:post@klinkmann.lt)

**Екатеринбург**  
тел. +7 343 376 53 93  
[yekaterinburg@klinkmann.spb.ru](mailto:yekaterinburg@klinkmann.spb.ru)

**Минск**  
тел. +375 17 2000 876  
[minsk@klinkmann.com](mailto:minsk@klinkmann.com)

**Tallinn**  
tel. +372 668 4500  
[klinkmann.est@klinkmann.ee](mailto:klinkmann.est@klinkmann.ee)

**Helsinki**  
puh. +358 9 540 4940  
[automation@klinkmann.fi](mailto:automation@klinkmann.fi)