

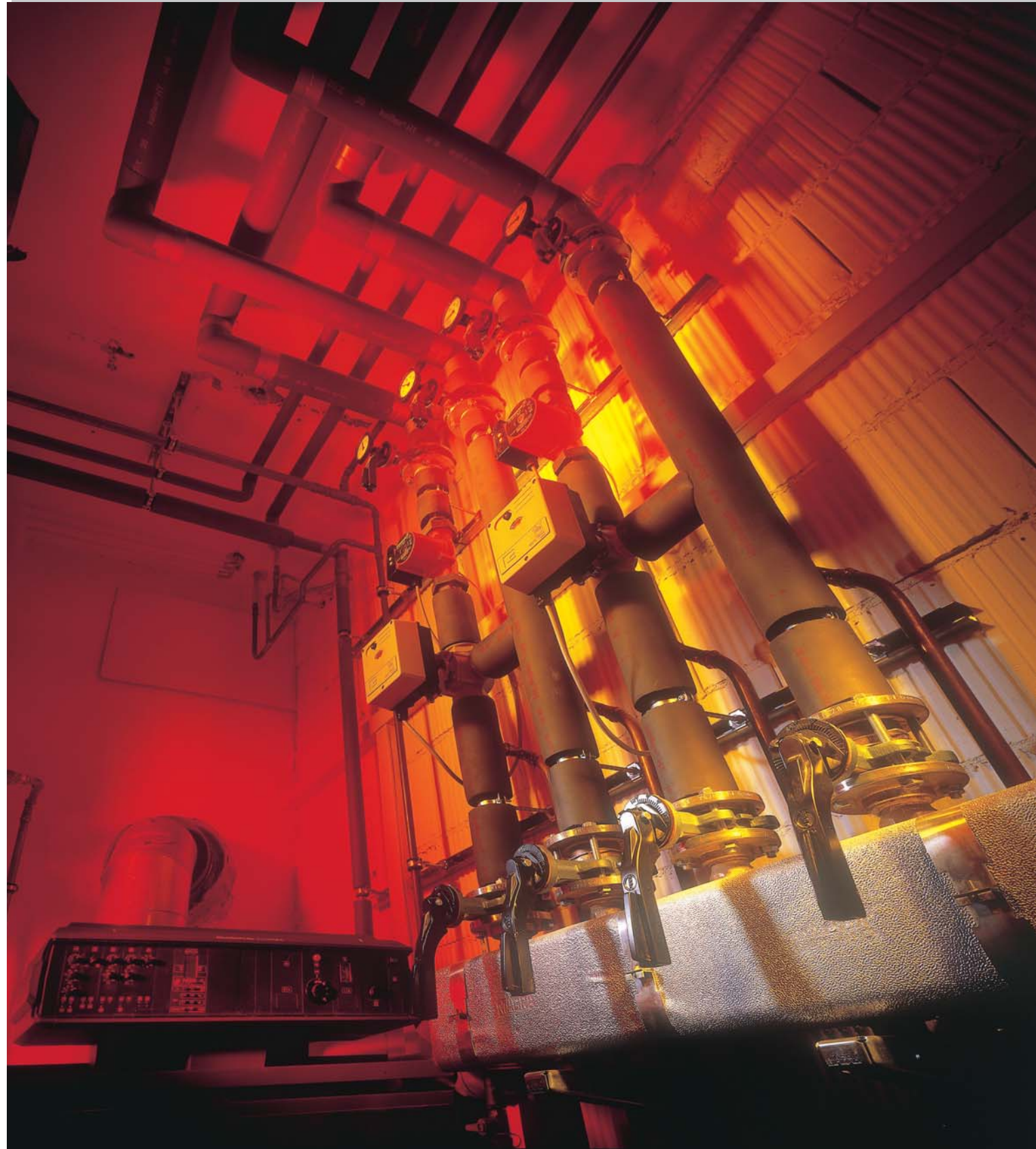

Посвящая себя будущему

2007-2008

Измерительные инструменты для наладки и обслуживания систем отопления





Процессы сгорания под контролем

Новые возможности: Рынок подачи тепла в здания меняется постоянно. Системы обогрева за счет использования солнечной энергии, тепловые насосы и другие технологии, интегрированные концепции подачи энергии и электронные системы контроля доказали свою эффективность. Цели остаются неизменными - контроль теплоснабжения, низкое потребление энергии и низкий уровень выбросов.

Вне зависимости от используемых технологий - каждая топливо сжигающая система должна функционировать на 100%; таким образом, регулярные проверки и наладка являются необходимыми. Наш вклад: мы поставляем лучшие инженерные разработки для измерений. Мы внимательно следим за всеми разработками, где бы они не появлялись. Мы распознаем тенденции заранее и можем предложить высокотехнологичные решения, намного превосходящие предложения конкурентов. Потребители вознаградили нашу посвященность, выведя нас на первое место в мире в секторе отопления.

Обеспечивая надежность.

Измерительные инструменты должны быть надежными и эффективными. По этой причине, разработав однажды продукт, мы не считаем его полностью готовым к выходу на рынок. Вместо этого, мы подвергаем их серьезным испытаниям в реальных условиях. Только после успешного прохождения данных испытаний мы начинаем серийное производство. Все измерительные приборы, которые покидают производство, проходят проверку качества.

Преимущества выбора!

Невозможно найти другую линейку продуктов с таким количеством высокотехнологичных, переносных газоанализаторов как у нас. Мы признаем, что это может иногда усложнить для Вас процесс принятия решений, но это гарантирует, что Вы работаете с наиболее подходящим для Вашей измерительной задачи прибором. Вне зависимости от того, какой из газоанализаторов Вы выберете, Вы можете быть уверены, что газовый тракт анализатора оптимизирован, к примеру, он настолько короткий, насколько это возможно. Таким образом, можно избежать коррозии и других проблем. Результаты измерений доступны мгновенно. Удобное для пользователя интеллектуальное управление инструментом, хорошо продуманная система кейсов для прибора и принадлежностей обеспечивают уверенность, что Вы можете работать эффективно, быстро и профессионально.

Символические обозначения

Измерительные ячейки улучшенного качества!

Сенсоры, специально разработанные для Testo, обладают сроком службы выше среднего - 2-3 года. Одним из выдающихся достоинств разработок нашей компании являются измерительные инструменты, в которых вы сами можете производить замену измерительной ячейки - без калибровки с использованием поверочных газовых смесей (одобрено по стандартам TUV). Мгновенная готовность к работе - быстрее невозможно.

Дешевый измерительный инструмент иногда оказывается наиболее дорогим...

Проблемы с отоплением зимой. Настоящая срочность! И именно сегодня ваш газоанализатор выходит из строя! Вот когда появляемся мы. Мы гордимся оказываемым нами высококачественным сервисом.

Изучая изменения

Какие параметры дымовых газов разрешены в соответствии с законодательной базой в области твердотопливных топливо сжигающих установок? Мы предлагаем подробную документацию и брошюры Измерительные Технологии Testo, текущие стандарты и руководства для их применения.



Подсветка дисплея



Удобный вызов функций через меню
Удобное для пользователя управление благодаря вызову функций через меню



Защитные чехлы SoftCase или TopSafe для защиты прибора и для предотвращения попадания влаги в инструмент



Ударопрочный



Инфракрасный принтер
Распечатка результатов измерений на месте замера



Считывание штрих-кодов
Используется для работы с данными, систематизации данных замеров по клиентам и времени



RS 232 интерфейс
Для легкого подключения к специализированному программному обеспечению



Возможность использования батарейки и перезаряжаемого аккумулятора



Возможность осуществлять зарядку аккумулятора в инструменте



Правильный газоанализатор для каж

testo 325-M	стр. 6
testo 327-1/-2	стр. 10
testo 330-1LL/-2LL	стр. 14
testo 300-XXL	стр. 20
testo 350-S	стр. 22



Содержание

Анализ дымовых газов

testo 325-M	стр. 6-7
testo 327-1/-2	стр. 8-11
testo 330-1 LL	стр. 12-13
testo 330-2 LL	стр. 14-17
testo 300-XXL	стр. 18-19
testo 350-S	стр. 20-22

Наладка

Температура	стр. 24-30
Измерение влажности дерева/материалов	стр. 30
Давление	стр. 31-34
Эндоскопы	стр. 35

Безопасность

Детекторы утечки газа	стр. 36
Детекторы утечки дымовых газов	стр. 37
СО-мониторы	стр. 37
Мониторы энергии	стр. 38-39



дой измерительной задачи

Высококласный инструмент для повышенных требований

testo 350-S

Специальный инструмент для пуско-наладки отопительного оборудования с сенсорами "Long Life"

Специальный инструмент для сервисного обслуживания отопительного оборудования с сенсорами "Long Life"

testo 330-1
testo 330-2
testo 330-1 LL
testo 330-2 LL

Базовый инструмент для наладки и обслуживания систем отопления

Быстрый, надежный инструмент для наладки и обслуживания систем отопления

testo 327-1
testo 327-2

Простой инструмент с доказанной эффективностью

testo 325-M

Возможности

Эффективность одобрена по стандарту TUV для O ₂ , CO ₂ , qA, °C, λ	<input type="checkbox"/>	<input type="checkbox"/>	<input type="checkbox"/>	<input type="checkbox"/>	<input type="checkbox"/>	<input type="checkbox"/>
Качество сгорания: CO в дымовых газах						
До 2000 ppm, для газовых систем						
До 4000 ppm, для систем на газовом и дизельном топливе с низким уровнем загрязнения	<input type="checkbox"/>	<input type="checkbox"/>	<input type="checkbox"/>	<input type="checkbox"/>		
До 8000 ppm, для дизельных систем с высоким уровнем загрязнения			Опция	<input type="checkbox"/>	<input type="checkbox"/>	
До 30,000 ppm, для дизельных систем с экстремально высоким загрязнением и твердотопливных систем						Опция
NO для оценки NOx в дымовых газах (в т.ч. низких концентраций)				Опция	Опция	Опция
Измерение тяги	<input type="checkbox"/>	<input type="checkbox"/>	<input type="checkbox"/>	<input type="checkbox"/>	<input type="checkbox"/>	<input type="checkbox"/>
Дифференциальная температура, настройка температуры подающей и обратной линий				<input type="checkbox"/>	<input type="checkbox"/>	<input type="checkbox"/>
Защита измерительной ячейки CO через функцию самоотключения					<input type="checkbox"/>	Автомат.
Дифференциальное давление, для настройки давления в газовой системе, мбар/гПа				40/200	40/200	40/200
Зонд поиска утечек горючих газов				<input type="checkbox"/>	<input type="checkbox"/>	
Защита: Зонд для замеров CO в атмосфере				<input type="checkbox"/>	<input type="checkbox"/>	
Распечатка данных замеров с указанием даты и времени	<input type="checkbox"/>	<input type="checkbox"/>	<input type="checkbox"/>	<input type="checkbox"/>	<input type="checkbox"/>	<input type="checkbox"/>
Акустический/ оптический предупреждающий сигнал для CO и поиска утечек газов				<input type="checkbox"/>	<input type="checkbox"/>	<input type="checkbox"/>
Немедленная готовность: Замена измерительной ячейки без поверочного газа				<input type="checkbox"/>	<input type="checkbox"/>	<input type="checkbox"/>
Систематизация и обработка информации (аналитическое программное обеспечение)				Опция	Опция	Опция
Встроенная память, кол-во блоков данных				20	200	400
Передача данных на ПК				IrDA	USB	USB
Передача данных на КПК				ИК	ИК	ИК
Подключение принтера для распечатки данных					<input type="checkbox"/>	<input type="checkbox"/>
Подключение устройства для считывания штрих-кодов					<input type="checkbox"/>	<input type="checkbox"/>
Государственные инспекции: одобрено по стандартам TUV для CO				Опция		<input type="checkbox"/>



testo 325 – Введение в профессиональный газовый анализ

testo 325 M

Прибор testo 325 M мгновенно отображает измеренные значения важных параметров:

(O₂, CO, °C).

Позволяет осуществлять измерения дифференциальной температуры и дифференциального давления (40/200 гПа переключаемые диапазоны) и удовлетворяет всем требованиям для наладки, обслуживания и сервиса газовых и незагрязненных дизельных горелок (CO до 4000 ppm).

- O₂ одобрено TUV
- Распечатка данных на месте замера



Модель testo 325 M внесена в Государственный Реестр Средств измерений РФ под номером 17271-05 и допущена к применению в Российской Федерации.
Срок действия сертификата: до 01 января 2011 года.
Межповерочный интервал - 1 год.

testo 325 M

O₂, CO₂, °C, CO

Анализатор дымовых газов с батареей и заводским протоколом калибровки

№ заказа 0632 0322

Технические данные	testo 325 M
Измерение температуры	
Измер. диапазон	-40 до +600 °C
Тяга/давление	
ΔP1	±40 гПа
ΔP2	±200 гПа
КПД	
Измер. диапазон	0 до 120 %
Потери тепла (qA)	
Измер. диапазон	0 до 99.9% qA
O ₂ измерение	
Измер. диапазон	0 до 21 об. % O ₂
CO ₂ расчет	
Отображаемый диапазон	0 до CO ₂ макс
Измер. диапазон	
CO измерение	0 до 4000 ppm



Конденсаторный сборник в инструменте



Большой подсвечивающийся дисплей



Измерение давления газов, дополнительное гнездо для +/-



Удобство в обращении

Комплекты/ Зонды/ Принадлежности



testo 325 M Комплект монтажника для России

testo 325 M, Анализатор дымовых газов с батареей и заводским протоколом калибровки
Компактный зонд отбора пробы, длина 300 мм
Системный кейс для инструмента, зонда и аксессуаров

№ заказа

0563 0378

Принтер и принадлежности		№ заказа					
Testo принтер с беспроводным инфракрасным IRDA портом, 1 рулон термобумаги и 4 круглых батарейки, для распечатки данных на месте замера		0554 0547					
Запасная термобумага для принтера (6 рулонов)		0554 0569					
Запасная термобумага для принтера (6 рулонов), стойкие чернила, данные измерений отчетливо читаются в течение 10 лет		0554 0568					
Дополнительные принадлежности и запасные части		№ заказа					
Зарядное устройство 230 В/ 8 В/ 1 А, для инструмента (евровилка), для работы от сети и зарядки аккумулятора		0554 1084					
Набор шлангов для измерения давления газов в системах отопления, включая силиконовые шланги и Т-образные фитинги, для отдельного измерения давления газов		0554 0315					
Набор для измерения давления газов в отопительных системах		0554 0449					
Дополнительные фильтры (10 шт)		0554 0040					
Ручной насос для измерения содержания сажи в дымовых газах		0554 0307					
Фильтровальная бумага для определения сажевого числа, 40 полосок для приблизительно 200 измерений		0554 0308					
Транспортировка и защита		№ заказа					
Чехол SoftCase из гибкого пластика со встроенными магнитами и ремнем для переноски, защищает анализатор от грязи и ударов (testo 325 M/XL)		0516 2572					
Системный кейс для анализатора, зонда и принадлежностей, легко присоединяется к другим системным кейсам		0516 0326					
Кейс для инструментов с отделением для инструментов, без содержимого, присоединяем к системному кейсу 0516 0326		0516 0329					
Системный кейс для прибора с маленькими пластиковыми отделениями, без содержимого, присоединяем к системному кейсу 0516 0326		0516 0328					
Универсальный системный кейс без секций, присоединяем к системному кейсу 0516 0326, для безопасного хранения анализатора и дополнительных принадлежностей		0516 0331					
Транспортировочный кейс (пластик) для инструмента, зондов и принадлежностей, для безопасного хранения		0516 3250					
Чехол SoftCase из гибкого пластика со встроенными магнитами и ремнем для переноски, защищает анализатор от грязи и ударов (testo 325-2/-3)		0516 2570					
Зонды		Иллюстрация	№ заказа				
Компактный зонд отбора пробы, длина 180 мм с фиксирующим конусом, NiCr-Ni термопарой до +500°C, 1.5 м длина шланга		180 мм D 8 мм	0600 9544				
Компактный зонд отбора пробы, длина 300 мм с фиксирующим конусом, NiCr-Ni термопарой до +500°C, 1.5 м длина шланга		300 мм D 8 мм	0600 9542				
Одобренный TUV зонд отбора пробы, длина 180 мм, соответствует последним рекомендациям для замеров в атмосферных газовых системах, 2.2 м длина шланга		180 мм D 8 мм	0600 9543				
Одобренный TUV зонд отбора пробы, длина 300 мм соответствует последним рекомендациям для замеров в атмосферных газовых системах, 2.2 м длина шланга		300 мм D 8 мм	0600 9546				
Зонды температуры		Иллюстрация	Изм. диапазон	Погрешность	t ₉₉	Соединение	№ заказа
Быстродействующий поверхностный зонд с подпружиненной термопарой, подходит для неровных поверхностей, краткосрочные измерения в диапазоне до +500°C, термопара тип К		115 мм D 5 мм	-60 до +300 °C	класс 2	3 сек	фиксированный кабель	0602 0393
Зонд температуры воздуха идущего на горение, длина 190 мм, с фиксирующим конусом, магнитным держателем, T макс +100°C, для измерения температуры воздуха в системах зависимых/независимых от атмосферы		190 мм D 4 мм	0... +100 °C				0600 9788
Зонд температуры воздуха, идущего на горение, длина 60 мм, с фиксирующим конусом, магнитным держателем, T макс +100°C, для измерения температуры воздуха в межстенном пространстве в системах без доступа атмосферного воздуха		60 мм D 4 мм	0 до +100 °C		30 сек		0600 9798
Зонд-зажим для измерения температуры труб, для труб диаметром от 15 до 25 мм (макс. 1"), краткосрочные измерения в диапазоне до +130°C		35 мм	-50 до +100 °C	класс 2	5 сек	фиксированный кабель	0602 4692
Зонд-обкрутка с липучкой Velcro, для измерения температуры труб диаметром до 120 мм, T макс. +120°C		395 мм	-50 до +120 °C	класс 1	90 сек	фиксированный кабель	0628 0020

testo 327 – Быстрый и прочный 2-х компонентный газоанализатор для измерения всех необходимых параметров

Выбор газоанализатора

Первый вопрос, который встает перед потенциальным покупателем анализатора дымовых газов - правильно подобрать модель под свои потребности.

Первое, что важно для принятия правильного решения - определиться с необходимым количеством измеряемых дымовых газов.

Базовые приборы для монтажа и обслуживания отопительных систем **testo 325 M** и **testo 327-1/-2** оснащены сенсорами измерения концентраций O_2 и CO .

Этого вполне достаточно для выполнения работ по пуско-наладке на газовых котлах и горелках.

В дополнение, экономичная версия **testo 325M** предлагает измерение тяги и дифференциального давления в газоходе, а также температуры дымовых газов через зонд отбора пробы и температуры воздуха, подающегося на горения с помощью дополнительного зонда температуры.

Более современные приборы **testo 327-1/-2** предлагают больше удобства для пользователя благодаря русскоязычному меню прибора, возможности передачи данных на ПК (**только 327-2**), а также их применение становится более разносторонним благодаря возможности использования модульных зондов отбора пробы от анализаторов **testo 330** и **testo 335**.

Следующее, что необходимо - это правильно подобрать зонд отбора пробы. Идеальное положение зонда в дымоходе является среднее положение. Поэтому, рабочая длина необходимого зонда должна равняться половине максимального диаметра дымохода, с которым приходится работать Вашим монтажникам. Также необходимо учитывать максимальную температуру дымовых газов, которая при работе на отопительных агрегатах обычно не превышает $+500^{\circ}C$.

Но если у Вас есть объекты с большей максимальной температурой, то можно заказать специальное высокотемпературное исполнение практически для любого зонда.



Отличное отображение результатов измерения, даже при недостаточном освещении



Быстрое подсоединение зонда: Все составляющие газового тракта подсоединяются одним движением



Замена измерительных ячеек настолько же легкая, как замена аккумулятора



Литий-Ионные аккумуляторы



testo 327-1 – Базовый инструмент для наладки и обслуживания отопительных систем

testo 327-1

Прибор testo 327-1 является базовым анализатором дымовых газов, включающим все основные функции такие, как расчет КПД, измерение концентрации O₂, CO₂, CO, а также °C и тягу. Мощная LED подсветка 4-х строчного дисплея гарантирует отличное изображение, даже при недостаточном освещении. Анализатор имеет легкое в использовании меню на русском языке, эргономичный дизайн корпуса и гарантированную долговечность эксплуатации.



На момент публикации каталога ГУП "Ростест-Москва" положительно завершил испытания для целей утверждения типа средств измерения анализатора дымовых газов **testo 327-1**. Ожидаемый срок получения сертификата о внесении в Государственный Реестр Средств Измерений сентябрь 2007 года.

- Легкое в обращении меню
- 4-х строчный сегментный дисплей
- LED подсветка дисплея
- Легкая распечатка через ИК-Порт
- Встроенный конденсатосборник
- Протестирован TUV (°C, O₂)
- EN 50379 Часть 2 для O₂, °C, гПа
- EN 50379 Часть 3 для CO
- Небольшой литий-ионный аккумулятор (1200 мАч, ресурс батареи 5 ч) зарядка в инструменте или во внешнем зарядном устройстве
- Быстросъемный одинарный разъем для подключения зонда
- Измерение CO в атмосфере через газоотборный зонд
- Измерение O₂ в межстенном пространстве дымохода (сохраняемое)
- Раздельное измерение температуры окружающей среды
- Измерение CO неразбавленного (сохраняемое)
- Измерение тяги
- 8 видов топлива в памяти прибора
- Класс защиты IP 40
- **Меню прибора на русском языке**



Прочные зонды с предварительным пылевым фильтром в рукоятке зонда



Встроенный конденсатосборник



Защитный кожух "вторая кожа" из эластомера входит в стандартный комплект поставки. Защищает от неблагоприятных воздействий в тяжелых условиях ежедневного использования.

testo 327-1

testo 327-1 анализатор дымовых газов, с аккумулятором и заводским протоколом калибровки, для измерений O₂, CO, гПа и °C

№ заказа 0632 3201

testo 327-1 CO-версия

testo 327-1 CO анализатор дымовых газов, с аккумулятором и заводским протоколом калибровки, для измерений CO, гПа и °C

№ заказа 0632 3204

testo 327-1 O₂-версия

testo 327-1 O₂ анализатор дымовых газов, с аккумулятором и заводским протоколом калибровки, для измерений O₂, гПа и °C

№ заказа 0632 3203



Технические характеристики	
Измерение температуры	-40 до +600 °C
Измерение тяги	±40 гПа
Расчет КПД	0 до 120%
Потери тепла (qA)	0 до 99.9%
Измерение концентрации O ₂	0 до 21 Об. %
Измерение концентрации CO ₂	0 до CO ₂ макс
Измерение концентрации CO	0 до 4000 ppm
Вес	Приблиз. 500 г
Габариты	216 x 68 x 47 мм
Температура хранения	-20 до +50 °C
Рабочая температура	-5 до +45 °C
Питание	Li-Ion аккумулятор
Ресурс аккумулятора	> 5 ч
Гарантия	2 года на прибор, зонды и газовые сенсоры 1 год на термопару и аккумулятор (искл. быстро изнашивающиеся части)

Базовый комплект testo 327-1 для России

- testo 327-1 анализатор дымовых газов с аккумулятором и протоколом калибровки (№ заказа 0632 3201)
- Компактный зонд отбора пробы, длина 300 мм, D 6 мм с фиксатором для крепления зонда, NiCr-Ni термопара до +500°C, длина шланга 1.5 м (№ заказа 0600 9741)
- Запасные предварительные фильтры (10 шт.) (№ заказа 0554 0040)
- Системный пластиковый кейс для прибора, зонда и принадлежностей (№ заказа 0516 3334 3201)

№ заказа 0563 3204

testo 327-2 – Сервисный инструмент для монтажных и сервисных организаций

testo 327-2

Прибор testo 327-2 является сервисным анализатором дымовых газов, включающим все основные функции такие, как расчет КПД, измерение концентрации O_2 , CO_2 , CO , а также °C и тяги. Мощная LED подсветка 4-х строчного дисплея гарантирует отличное изображение, даже при недостаточном освещении. Анализатор обеспечивает легкое в использовании меню на русском языке, эргономичность дизайна корпуса и долговечность эксплуатации.

testo 327-2 снабжен дополнительными функциями: памятью для сохранения данных (20 измерений), измерением дифференциальной температуры для определения значений температур подающей/обратной линий, а также измерением дифференциального давления для настройки давления газа.

Возможно проведение официальных измерений в газовых горелках в соответствии с EN 50379 Часть 2 благодаря опциональному сенсору CO с H_2 компенсацией.

С помощью ИК интерфейса обеспечивается передача данных на ПК и на Карманный ПК.

- Срок службы сенсоров до 3 лет
- Надежность благодаря функции самодиагностики прибора и сенсоров
- ИК и IRDA интерфейс для удобной передачи данных на ПК, принтер или КПК
- Опция Bluetooth (в разработке)
- Измерение дифференциальной температуры
- Измерение дифференциального давления: 2 изм. диапазона
- Память (20 изм. блоков)
- Li-ion аккумулятор (2,400 мА), ресурс 10 часов
- TUV-протестировано (°C, O_2 , гПа, опция CO)
- Опция CO с H_2 компенсацией
- Официально протестирован в соответствии с EN стандарт 50379-2 для °C; O_2 , гПа, Часть 3 для CO
- **Меню прибора на русском языке**

testo 327-2

testo 327-2 анализатор дымовых газов, с аккумулятором и заводским протоколом калибровки, для измерений O_2 , CO , гПа и °C

№ заказа 0632 3202



На момент публикации каталога ГУП "Ростест-Москва" положительно завершил испытания для целей утверждения типа средств измерения анализаторов дымовых газов **testo 327-1/-2**. Ожидаемый срок получения сертификата о внесении в Государственный Реестр Средств Измерений сентябрь 2007 года.

Комплект testo 327-2 для монтажников отопительных систем

- testo 327-2 анализатор дымовых газов с аккумулятором и заводским протоколом калибровки
- Опция: Измерение CO с H_2 -компенсацией
- Блок питания 100-240В для работы от сети и зарядки аккумулятора
- Модульный газоотборный зонд, длина 300 мм, D 8 мм, TUV-протестирован
- Зонд температуры воздуха, идущего на горение, длина 190 мм
- Гибкая трубка к зонду, длина 330 мм, D 10 мм, Tmax. 180°C
- Запасные предварительные фильтры (10 шт.)
- Системный пластиковый кейс для прибора, зонда и принадлежностей

№ заказа 0563 3202 70

Комплект testo 327-2 для инспекторов отопительных систем

- testo 327-2 анализатор дымовых газов с аккумулятором и заводским протоколом калибровки
- Опция: Измерение CO с H_2 -компенсацией
- Блок питания 100-240В для работы от сети и зарядки аккумулятора
- Модульный газоотборный зонд, длина 300 мм, D 8 мм, TUV-протестирован
- Зонд температуры воздуха, идущего на горение, длина 190 мм
- Зонд для межстенного пространства, для измерения уровня O_2 в системах независимых от атмосферного воздуха
- Гибкая трубка к зонду, длина 330 мм, D 10 мм, Tmax. 180°C
- Запасные предварительные фильтры (10 шт.)
- Системный пластиковый кейс для прибора, зонда и принадлежностей

№ заказа 0563 3202 71

Технические характеристики

Измерение температуры	-40 до +600 °C
Измерение тяги	±40 гПа
Измерение давления	±200 гПа
Расчет КПД	0 до 120%
Потери тепла (qA)	0 до 99.9%
Измерение концентрации O_2	0 до 21 Об. %
Измерение концентрации CO_2	0 до CO_2 макс
Измерение концентрации CO	0 до 4000 ppm
Опция измерение концентрации CO (с H_2 -компенсацией)	0 до 8000 ppm
Вес	Приблиз. 500 г
Габариты	216 x 68 x 47 мм
Температура хранения	-20 до +50 °C
Рабочая температура	-5 до +45 °C
Питание	Li-ion аккумулятор
Ресурс аккум.	> 10 ч
Гарантия	2 года на прибор, зонды и газовые сенсоры 1 год на термопару и аккумулятор (искл. быстро изнашивающиеся части)

Принадлежности для testo 327

Инструмент/Опции	№ заказа
testo 327-1, анализатор дымовых газов с аккумулятором и заводским протоколом калибровки, для измерения O ₂ , CO, гПа и °C	0632 3201
testo 327-1 O ₂ -версия, анализатор дымовых газов с аккумулятором и заводским протоколом калибровки, для измерения O ₂ , гПа и °C	0632 3203
testo 327-1 CO-версия, анализатор дымовых газов с аккумулятором и заводским протоколом калибровки, для измерения CO, гПа и °C	0632 3204
testo 327-2, анализатор дымовых газов с аккумулятором и заводским протоколом калибровки, для измерения O ₂ , CO, гПа и °C	0632 3202
Доснащения/Опции	№ заказа
Опция измерения CO-с H ₂ компенсацией для testo 327-2	0440 3273
Опция: точное измерение тяги, разрешение 0,1 Па, диапазон измерений до 100 Па (вместо стандартного измерения тяги)- для testo 327-1, 327-1 O ₂ /CO и testo 327-2 - for testo 327-1, 327-1 O ₂ /CO и testo 327-2	0440 3271
Опция: точное измерение дифференциального давления 0.1 Па, только для testo 327-2	0440 3272
Доснащения	№ заказа
Доснащение модулем измерения O ₂ для testo 327-1 CO	
Доснащение модулем измерения CO testo 327-1 O ₂	
Запасные измерительные модули	№ заказа
Запасная ячейка измерения O ₂ для testo 327-1, 327-1 O ₂	0390 0047
Запасная ячейка измерения CO для testo 327-1, 327-1 CO	0390 0046
Запасная ячейка измерения O ₂ , Testo запатентованная	0390 0092
Запасная ячейка измерения CO, Testo запатентованная, без H ₂ -компенсации	0390 0095
Запасная ячейка измерения CO, Testo запатентованная, с H ₂ -компенсацией	0390 0109
Принадлежности	№ заказа
Блок питания 100-240 В для работы от сети и зарядки аккумулятора	0554 1086
Зарядное устройство с запасным аккумулятором	0554 1087
Принтер Testo с беспроводным IRDA интерфейсом, 1 рулон термобумаги и 4 AA батареек	0554 0547
Запасная термобумага для принтера (6 рулонов)	0554 0568
Сажевый насос для определения сажевого числа в дымовых газах	0554 0307
Набор силиконовых шлангов для измерения дифференциального давления	0554 1203
Программное обеспечение EasyHeat (для ПК), для отображения измерений в форме диаграммы, таблицы и управления данными (только для testo 327-2)	0554 3332
Доснащение ПО easyheat.mobile для карманного ПК (только для testo 327-2)	0554 1211
Полная версия easyheat + easyheat.mobile (для ПК и карманного ПК), для одновременного применения в офисе и на месте замера	0554 1210
ISO сертификат о калибровке/дымовые газы	0520 0003
Набор для измерения дифференциальной температуры: 2 зонда-обкрутки и адаптер	0554 1208
Запасные предварительные фильтры (10 шт), для немодульных зондов (0600 9740/9741)	0554 0040
Кейсы	№ заказа
Базовый системный пластиковый кейс для анализатора, зондов и принадлежностей	0516 3334
Зонды	№ заказа
Компактные зонды отбора пробы поставляются в двух вариантах длины, с фиксатором термопарой NiCr-Ni, шланг длиной 1.5 м и предварительным фильтром	
Компактный зонд отбора пробы, длина 180 мм, d 6 мм, Tmax. 500°C	0600 9740
Компактный зонд отбора пробы, длина 300 мм, d 6 мм, Tmax. 500°C	0600 9741
Гибкий зонд отбора пробы, длина 330 мм, d 10.5 мм, соединительная головка 6 мм, Tmax. 180°C, краткосрочно до 200°C	0600 9742
Модульный зонд для отбора пробы; имеет 2 длины трубки, с фиксирующим конусом, термопарой NiCr-Ni, шлангом длиной 2,2 м и встроенным фильтром	
Зонд для отбора пробы 180 мм длина, диам. 8 мм, Tmax= 500 °C, TUV-протестирован	0600 9760
Зонд для отбора пробы 300 мм длина, диам. 8 мм, Tmax= 500 °C, TUV-протестирован	0600 9761
Зонд для отбора пробы 180 мм длина, диам. 6 мм, Tmax= 500 °C	0600 9762
Зонд для отбора пробы 300 мм длина, диам. 6 мм, Tmax= 500 °C	0600 9763
Гибкий зонд отбора пробы, длина 330 мм, Tmax. 180 °C, краткосрочно до 200 °C, радиус изгиба макс. 90° для измерений в труднодоступных местах	0600 9764
Принадлежности к зондам	№ заказа
Трубка к зонду 180 мм длина, диам. 8 мм, Tmax= 500 °C	0554 9760
Трубка к зонду 180 мм длина, диам. 6 мм, Tmax= 500 °C	0554 9762
Трубка к зонду 300 мм длина, диам. 8 мм, Tmax= 500 °C	0554 9761
Трубка к зонду 300 мм длина, диам. 6 мм, Tmax= 500 °C	0554 9763
Трубка к зонду 335 мм длина, диам. 8 мм, Tmax= 1000 °C	0554 8764
Гибкая трубка к зонду 330 мм длина, диам. 10 мм, Tmax= 500 °C	0554 9764
Зонд с отверстиями 300 мм длина, диам. 8 мм, для измерения среднего CO	0554 5762
Зонд с отверстиями 180 мм длина, диам. 8 мм, для измерения среднего CO	0554 5763
Удлинитель шланга 2,8 м между зондом и прибором	0554 1202
Фиксирующий конус 6 мм, тефлон, с зажимом, Tmax= 200 °C	0554 3327
Фиксирующий конус 8 мм, тефлон, с зажимом, Tmax= 200 °C	0554 3328
Фиксирующий конус 8 мм, сталь, с зажимом, Tmax= 500 °C	0554 3330
Фиксирующий конус 6 мм, сталь, с зажимом, Tmax= 500 °C	0554 3329
Дополнительные зонды	№ заказа
Зонд для межстенного пространства, для измерения уровня O ₂ в системах независимых от атмосферного воздуха	0632 1260
Зонды температуры воздуха, идущего на горение	№ заказа
Зонд температуры воздуха, идущего на горение длина 300 мм	0600 9791
Зонд температуры воздуха, идущего на горение длина 190 мм	0600 9787
Зонд температуры воздуха, идущего на горение длина 60 мм	0600 9797
Зонд-обкрутка с липучкой Velcro	0600 0020
Быстродействующий поверхностный зонд с подпружиненной термопарой, краткосрочно до +500°C	0604 0194

testo 330-1 LL – Уникально долгий срок службы при высочайшей надежности

Сократите эксплуатационные затраты!

Благодаря увеличенному сроку службы сенсоров до 6 лет для O₂ и CO в testo 330-1/2 LL эксплуатационные затраты пользователя существенно сокращаются. По крайней мере одной замены ячеек O₂ и CO можно избежать во время типичного срока использования прибора. В дополнение к этому, Testo дает гарантию 4 года на весь прибор (testo 330-1, 2 LL вкл. сенсоры O₂ и CO и зонд).

Легкость в использовании
Прочное и быстрое присоединение всех частей газового тракта

Повышенная безопасность
Качественное отображение состояния быстроизнашивающихся частей - функция самодиагностики прибора

Больше удобства
Легкая замена аккумулятора и измерительных ячеек, срок работы от аккумулятора > 8 часов, срок службы измерительной ячейки > 6 лет

Абсолютная прочность
Большой отображаемый диапазон концентрации CO до 30,000 ppm, благодаря запатентованной технологии разбавления (testo 330-2 LL)



Специальный инструмент для пуско-наладки отопительного оборудования

testo 330-1/330-1LL

Основные преимущества газоанализатора - в его диалоговых функциях: диагностика инструмента, обеспечивает пользователя, через нажатие одной кнопки, информацией о качественном состоянии функций, таких как уровень жидкости в конденсатосборнике, а также о состоянии быстроизнашивающихся частей, например, о состоянии измерительных ячеек. Отображается также дата последнего обслуживания инструмента, что позволяет легко распланировать дальнейшие работы. Времена, когда газоанализатор подводит пользователя, уходят в прошлое.

Модульные зонды, такие как зонды для измерения ΔT , ΔP , зонды отбора пробы, распознаются анализатором автоматически, и автоматически открывается соответствующее меню для измерений.

Все зонды имеют функцию быстрого подсоединения, гарантирующую, что все части газового тракта подсоединены правильно. Пылевой фильтр расположен в рукоятке зонда. Трубки к зонду различной длины и диаметра могут быть легко присоединены к рукоятке зонда.

- Диагностика прибора
- ΔT измерение, подающая /обратная линии
- Измерение CO в воздухе
- Измерение CO_2 в воздухе
- Поиск мест утечек горючих газов зондом-течеискателем
- ΔP измерение (давление газа)
- Определение расхода газа/дизтоплива
- 200 блоков данных записываются в память
- IRDA интерфейс для передачи данных на ПК типа PDA или ноутбук
- USB интерфейс для передачи данных на ПК
- Управление данных с помощью ПО easyheat (для ПК) и easyheat.mobile (для КПК)



4 года гарантии на инструмент с сенсoram O_2 , CO и зонд (testo 330-1 LL)



Модели testo 330 и testo 330-LL внесены в Государственный Реестр Средств измерений РФ под номером 17271-05 и допущены к применению в Российской Федерации. Срок действия сертификата: до 01 января 2011 года. Межповерочный интервал - 1 год.



Измерение концентраций дымовых газов на котле



testo 330-1

testo 330-1 анализатор дымовых газов, вкл. аккумулятор и заводским протоколом калибровки (O_2+CO)

№ заказа 0632 3301

testo 330-1 LL

testo 330-1 LL анализатор дымовых газов с сенсорами LL (O_2+CO), аккумулятором и заводским протоколом калибровки (O_2+CO)

№ заказа 0632 3304

Комплект testo 330-1 для России (для наладчиков и теплотехников)

testo 330-1 анализатор дымовых газов, вкл. аккумулятор и протокол калибровки (O_2+CO)
 Блок питания 100-240 В для работы от сети или зарядки аккумулятора (0554 1086)
 Модульный зонд отбора пробы, длина: 300 мм, D 8 мм, tмакс - 500 °C (0600 9761)
 Базовый системный кейс для прибора, зондов и принадлежностей (0516 3330)
 Комплект запасных фильтров к зонду (10 шт.) (0554 3385)

№ заказа 0563 3323

Комплект testo 330-1 LL для России (для наладчиков и теплотехников)

testo 330-1 анализатор дымовых газов, с сенсорами LL (O_2+CO)
 Блок питания 100-240 В для работы от сети или зарядки аккумулятора (0554 1086)
 Модульный зонд отбора пробы, длина: 300 мм, D 8 мм, tмакс - 500 °C (0632 9761)
 Базовый системный кейс для прибора, зондов и принадлежностей (0516 3330)
 Комплект запасных фильтров к зонду (10 шт.) (0554 3385)

№ заказа 0563 3328

Технические данные	
Температура	-40 до +1200 °C
Измерение тяги	-9.99 до +40 гПа
Измерение давления	0 до 200 гПа
Концентрация O_2	0 до 21 об. %
Концентрация CO (без H_2 компенсации)	0 до 4000 ppm
КПД	0 до 120 %
Потери тепла	0 до 99.9 %
Расчет CO_2	Отображаемый диапазон 0 до CO_2 макс
Опция: концентрация $NO_{низ}$	0 до 300 ppm
Опция: концентрация NO	0 до 3000 ppm
Измерения CO в воздухе (с зондом определения CO в воздухе)	0 до 500 ppm
Поиск мест утечек горючих газов (с зондом-течеискателем)	Отображаемый диапазон 0 до 10 000 ppm CH_4 / C_2H_6
Концентрация CO_2 в воздухе (с зондом определения CO_2 в воздухе)	0 до 1 об. % 0 до 10000 ppm
Общие технические данные	
Память	200 блоков данных
Вес	600 г (без аккумулятора)
Габаритные размеры	270 x 90 x 65 мм
Температура хранения	-20 до +50 °C
Температура эксплуатации	-5 до +45 °C
Дисплей	Графический дисплей: 160 x 240 пикселей
Электропитание	Аккумулятор: 3.7В/2.2Ач Зарядное устройство: 6 В/1.2А
Гарантия	Анализатор/ячейки (O_2 , CO)/зонд: 4 года (для версии LL) 2 года для стандартной версии, Сенсор NO , $NO_{низ}$: 2 года Термопара и аккумулятор: 1 год

Профессиональный газоанализатор для сервисных специалистов

testo 330-2/330-2LL

Газоанализатор является вашим надежным помощником, как при поломках или авариях отопительного оборудования, во время проведения мониторинга лимитов выбросов, так и при выполнении ежедневных измерительных задач. При его использовании обеспечены короткие интервалы между проведением измерений и обслуживанием инструмента. Зонд может оставаться в газоходе во время обнуления измерительных ячеек. Для применения в экстремальных условиях, таких как сильно загрязненные горелки, запатентованная Testo технология гарантирует эффективное отображение содержания CO до 30,000 ppm.

- Диагностика инструмента
- Автоматический тест герметичности газового тракта
- ΔT измерения, подающая /обратная линии
- Измерение CO в воздухе
- Измерение CO₂ в воздухе
- Поиск мест утечек горючих газов зондом-течеискателем
- ΔP измерение (давление газа)
- Определение расхода газа/дизтоплива
- 400 блоков данных с адресом объекта и номером

- IRDA интерфейс для передачи данных на КПК или Ноутбук
- USB интерфейс для передачи данных на ПК
- Интерфейс для подключения к системам автоматки котлов
- Обнуление сенсоров измерения тяги с зондом, остающимся в газоходе (только для версии LL)
- Обнуление газовых сенсоров с зондом, остающимся в газоходе



Модели testo 330 и testo 330-LL внесены в Государственный Реестр Средств измерений РФ под номером 17271-05 и допущены к применению в Российской Федерации. Срок действия сертификата: до 01 января 2011 года. Межповерочный интервал - 1 год.

4 года гарантии на инструмент с сенсoram O₂, CO и зонд (testo 330-2 LL)



Более прочный, более долговечный, быстрый и надежный благодаря увеличенному сроку службы сенсоров



Удобный и быстрый мониторинг дымовых газов в системах отопления

testo 330-2 (O₂ +CO)

testo 330-2 анализатор дымовых газов с аккумулятором и заводским протоколом калибровки, сенсоры O₂ и CO установлены в прибор
№ заказа 0632 3302

testo 330-2 LL (O₂ +CO)

testo 330-2 LL анализатор дымовых газов с сенсорами LL (O₂+CO), встроенной функцией обнуления сенсоров газа и тяги, аккумулятором и протоколом калибровки, сенсоры O₂ и CO установлены в прибор
№ заказа 0632 3305

Технические данные	
Температура	-40 до +1200 °C
Измерение тяги	-9.99 до +40 гПа
Измерение давления	0 до 200 гПа
Концентрация O ₂	0 до 21 об. %
Концентрация CO (с N ₂ компенсацией)	0 до 8000 ppm
от 8000ppm отображаемый диапазон	8000 до 30,000 ppm (автоматическое разбавление)
Расчет КПД	0 до 120 %
Потери тепла	0 до 99.9 %
Расчет CO ₂	Отображаемый диапазон 0 до CO ₂ макс
Опция: концентрация NO _{ннк}	0 до 300 ppm
Опция: концентрация NO	0 до 3000 ppm
Измерения CO в воздухе (с зондом определения CO в воздухе)	0 to 500 ppm
Поиск мест утечек горючих газов (с зондом-течеискателем)	Отображаемый диапазон 0 до 10 000 ppm CH ₄ / C ₃ H ₈
Концентрация CO ₂ в воздухе (с зондом определения CO ₂ в воздухе)	0 до 1 об. % 0 до 10000 ppm
Общие технические данные	
Память	400 блоков данных
Вес	600 г (без аккумулятора)
Габаритные размеры	270 x 90 x 65 мм
Температура хранения	-20 до +50 °C
Температура эксплуатации	-5 до +45 °C
Дисплей	Графический дисплей: 160 x 240 пикселей
Электропитание	Аккумулятор: 3.7В/2.2Ач Блок питания: 6В/1.2А
Гарантия	Анализатор/ячейки (O ₂ , CO) /зонд: 2 года, аккумулятор: 4 года Сенсоры NO, NO _{ннк} : 2 года Термопара и батарея: 1 год

Комплект testo 330-2 для России для сервисных специалистов

testo 330-2 анализатор дымовых газов, вкл. аккумулятор и заводской протокол калибровки (O₂+CO) (№ заказа 0632 3302)
Блок питания 100-240 В для работы от сети или зарядки аккумулятора (№ заказа 0554 1086)
Модульный зонд отбора пробы, длина: 300 мм, D 8 мм, tмакс - 500 °C (№ заказа 0600 9761)
Базовый системный кейс для прибора, зондов и принадлежностей (№ заказа 0516 3330)
Комплект запасных фильтров к зонду (10 шт.) (№ заказа 0554 3385)

№ заказа 0563 3326

Профессиональный комплект testo 330-2 LL для России для инспекторов отопительных систем

testo 330-2 LL анализатор дымовых газов, вкл. аккумулятор и заводской протокол калибровки (O₂+CO) (№ заказа 0632 3305)
Блок питания 100-240 В для работы от сети или зарядки аккумулятора (№ заказа 0554 1086)
Модульный зонд отбора пробы, длина: 300 мм, D 8 мм, tмакс - 500 °C (№ заказа 0600 9761)
Базовый системный кейс для прибора, зондов и принадлежностей (№ заказа 0516 3330)
Комплект запасных фильтров к зонду (10 шт.) (№ заказа 0554 3385)

№ заказа 0563 3329

Удобное, портативное управление данными для анализа дымовых газов

Пакет программного обеспечения testo easyheat и easyheat.mobile

Впечатляет современное уникальное инженерное решение для анализа дымовых газов. Данные измерений могут передаваться с приборов testo 330 и testo 330 LL не только на стационарный ПК но и на Карманный ПК. Широкий выбор пакетов ПО дает пользователю возможность дооснащать приборы testo 330 / testo 330 LL согласно своим желаниям.

С использованием ПО easyheat для ПК данные пользователя, мест замеров, а также показания измерений можно с легкостью передавать на Ваш домашний ПК.

Программное обеспечение Карманного ПК easyheat.mobile служит для связи приборов, поддерживающих ОС Windows Mobile®.

Таким образом, становится возможной беспроводная передача данных он-лайн измерений на Ваш личный КПК. Данные могут быть распечатаны на месте на принтере с IrDA интерфейсом.

Системные требования:

для ПО easyheat ПК:
ОС Microsoft Windows 98, ME 2000, Service Pack 3 и выше, или XP

для ПО easyheat.mobile КПК:
Карманный ПК с IrDA интерфейсом и сенсорным дисплеем, ОС Windows Mobile 2003® и выше

Быстрый IrDA принтер:
Рекомендуется обратиться к списку совместимых Карманных ПК, протестированных компанией Testo на www.testo.ru или www.testo.de/downloads/easyheat.mobile



Новый комплект с ПО testo 330-1 LL

- testo 330-1 LL анализатор дымовых газов, вкл. аккумулятор и заводской протокол калибровки (№ заказа 0632 3304)
- Блок питания 100-240 В для работы от сети или зарядки аккумулятора (№ заказа 0554 1086)
- Модульный зонд отбора пробы, длина 300 мм, d 8 мм (№ заказа 0600 9761)
- Зонд температуры воздуха, идущего на горение, длина 190 мм (№ заказа 0600 9787)
- Комплект шлангов для измерения дифференциального давления (№ заказа 0554 1203)
- Быстродействующий IrDA принтер с аккумулятором (№ заказа 0554 0547)
- Полная версия: ПО easyheat и easyheat.mobile (№ заказа 0554 1210)
- USB кабель для подключения прибора к ПК (№ заказа 0449 0047)
- Базовый системный кей для прибора, зондов и принадлежностей (№ заказа 0516 3330)

№ заказа По запросу

Новый комплект с ПО testo 330-2 LL

- testo 330-2 LL анализатор дымовых газов, вкл. аккумулятор и заводской протокол калибровки (№ заказа 0632 3305)
- Блок питания 100-240 В для работы от сети или зарядки аккумулятора (№ заказа 0554 1086)
- Модульный зонд отбора пробы, длина 300 мм, d 8 мм (№ заказа 0600 9761)
- Зонд температуры воздуха, идущего на горение, длина 190 мм (№ заказа 0600 9787)
- Комплект шлангов для измерения дифференциального давления (№ заказа 0554 1203)
- Быстродействующий IrDA принтер с аккумулятором (№ заказа 0554 0547)
- Полная версия: ПО easyheat и easyheat.mobile (№ заказа 0554 1210)
- USB кабель для подключения прибора к ПК (№ заказа 0449 0047)
- Базовый системный кейс для прибора, зондов и принадлежностей (№ заказа 0516 3330)

№ заказа По запросу

Программное обеспечение	№ заказа
Демо версия ПО easyheat и ПО easyheat.mobile Демо версия для ПК и КПК, 30 дней	0554 1212
Полная версия ПО easyheat ПО для офисного ПК, отображает результаты измерений в форме диаграмм, таблиц и управляет данными клиентов	0554 3332
Дооснащение: ПО easyheat.mobile ПО для КПК для мобильного применения. Только для пользователей, используемых ПО easyheat для ПК	0554 1211
Полная версия: ПО easyheat и ПО easyheat.mobile Пакет ПО для ПК и КПК, для применения в офисе и во время работы с клиентами в сервисных центрах	0554 1210
Принадлежности	№ заказа
USB кабель для подключения прибора к ПК	0449 0047
Принтер Testo с бинаправленным IrDA интерфейсом, аккумулятором, для приема и печати данных с testo 330 LL и КПК	0554 0548
Запасная термобумага для принтера (6 рулонов), стойкие чернила	0554 0568



Принадлежности для testo 330-1/-2 LL

Приборы / Опции / Дооснащения	№ заказа
testo 330-1 Анализатор дымовых газов с аккумулятором и заводским протоколом калибровки (с сенсорами O ₂ +CO)	0632 3301
testo 330-2 Анализатор дымовых газов с аккумулятором и заводским протоколом калибровки (с сенсорами O ₂ +CO)	0632 3302
testo 330-1 LL анализатор дымовых газов с долговечными газовыми сенсорами, вкл. аккумулятор и заводской протокол калибровки (с сенсорами O ₂ +CO)	0632 3304
testo 330-2 LL анализатор дымовых газов с долговечными сенсорами газа, встроенной функцией обнуления сенсоров газа и тяги, аккумулятором и протокол. калибр. (O ₂ +CO)	0632 3305
Опция: NO модуль, измеряемый диапазон 0 до 3000 ppm, разрешение 1 ppm	0440 3922
Дооснащение: NO модуль, измеряемый диапазон 0 до 3000 ppm, разрешение 1 ppm	0554 3922
Опция: модуль NO _{низ} , измеряемый диапазон 0 до 300 ppm, разрешение 0.1 ppm	0440 3931
Дооснащение: NO _{низ} , измеряемый диапазон 0 до 300 ppm, разрешение 0.1 ppm	0554 3931
Дооснащение testo 330-1 до testo 330-1 LL (только сервисными специалистами Testo)	№ заказа
Дооснащение testo 330-1 до testo 330-1 LL состоит из:	Код опции дооснащения testo 330-1 до testo 330-1 LL
	Новый сенсор: O ₂ LL
	Новый сенсор: CO LL
	0450 1100
	0554 3938
	0554 3936
Дооснащение testo 330-2 до testo 330-2 LL (только сервисными специалистами Testo)	№ заказа
Дооснащение testo 330-2 до testo 330-2 LL состоит из:	Код опции дооснащения testo 330-1 до testo 330-1 LL
	Новый сенсор: O ₂ LL
	Новый сенсор: CO LL
	0450 1100
	0554 3938
	0554 3937
Принадлежности	№ заказа
Блок питания 100-240 В для работы от сети и зарядки аккумулятора	0554 1086
Запасной аккумулятор с зарядным устройством	0554 1087
Testo принтер с беспроводным инфракрасным интерфейсом IRDA, 1 рулон термобумаги и 4 круглых батарейки	0554 0547
Testo принтер с IrDA бинаправленным интерфейсом, аккумулятором, для передачи данных с 330 LL и КПК	0554 0548
Запасная термобумага для принтера (6 рулонов), долговечные чернила	0554 0568
Устройство для считывания штрих-кодов, для считывания данных об объекте на месте замера	0554 0461
Наклейки штрих-кода, самоклеющиеся (1200 шт)	0554 0411
Конверты на липкой основе (50 шт), лейблы для распечатки штрих-кодов и др.	0554 0116
Ручной насос для определения содержания сажи в дымовых газах	0554 0307
Набор шлангов для измерения давления газа	0554 1203
Набор для измерения дифференциальной температуры, два зонда с зажимами для труб и адаптер	0554 1204
Запасные (пылевые) фильтры для модульных зондов (10 шт)	0554 3385
USB соединительный кабель, для подключения прибора к ПК	0449 0047
ISO сертификат о калибровке / дымовые газы	0520 0003
Адаптер для считывания данных, для автоматических горелок	0554 1206
Программное обеспечение	№ заказа
Демо версия ПО easyheat и ПО easyheat.mobile	0554 1212
ПО easyheat для анализа в ПК, отображает результаты измерений в форме диаграмм, таблиц и управляет данными клиентов	0554 3332
Дооснащение: ПО easyheat mobile. ПО для КПК для мобильного применения.	0554 1211
Полная версия: ПО easyheat и ПО easyheat.mobile. Пакет ПО для ПК и КПК, для применения в офисе и во время работы с клиентами в сервисных центрах	0554 1210
Кейсы	№ заказа
Основной системный кейс для анализатора, зондов и принадлежностей	0516 3330
Системный двухуровневый кейс для анализатора, зондов и дополнительных принадлежностей	0516 3331
Дополнительный системный кейс с небольшими пластиковыми отделениями, без содержимого, прикрепляется к основному системному кейсу	0516 0328
Дополнительный системный кейс для инструментов, без содержимого, прикрепляется к основному системному кейсу	0516 0329
Универсальный системный кейс без отделений, прикрепляется к основному системному кейсу	0516 0331
Кожаный кейс с отделениями для прибора и принадлежностей	0516 0303

Принадлежности для testo 330-1/-2 LL

Запасные измерительные сенсоры	№ заказа
Запасной измерительный сенсор O ₂ для testo 330-1/-2	0390 0092
Запасной измерительный сенсор CO (без H ₂ компенсации) (для testo 330-1)	0390 0095
Запасной измерительный сенсор CO (с H ₂ компенсацией) (для testo 330-2)	0390 0109
Запасной сенсор O ₂ для testo 330-1 LL/-2 LL	0390 0061
Запасной сенсор NO _{низк} от 0 до 300 ппм (для testo 330-1/-2/-1LL/-2 LL)	0390 0094
Запасной сенсор NO от 0-3000 ппм (для testo 330-1/-2/-1LL/-2 LL)	0390 0074
Запасной сенсор CO (без H ₂ компенсации) для testo 330-1 LL	0390 0110
Запасной сенсор CO (с H ₂ компенсацией) для testo 330-2 LL	0390 0090
Дооснащение: Сенсор NO _{низк} , диап. изм. от 0 до 300 ппм, разрешение 0.1 ппм для testo 330-1 LL/-2 LL	0554 3931

Модульные зонды	№ заказа
Зонд отбора пробы, длина 180 мм, D 8 мм, Tmax 500 °C	0600 9760
Зонд отбора пробы, длина 300 мм, D 8 мм, Tmax 500 °C	0600 9761
Зонд отбора пробы, длина 300 мм, D 6 мм, Tmax 500 °C	0600 9762
Зонд отбора пробы, длина 300 мм, D 6 мм, Tmax 500 °C	0600 9763
Гибкий зонд, длина 330 мм, Tmax. 180 °C, краткосрочно до 200 °C, максимальный радиус наклона 90° для измерений в труднодоступных местах	0600 9764



Модульные зонды отбора пробы, 2 варианта длины наконечника, с фиксирующим конусом, NiCr-Ni термопарой, длина шланга 2.2 м и (пылевым) фильтром

Принадлежности для зондов	№ заказа
Трубка к зонду, длина 180 мм, диаметр 8 мм, Tmax. 500 °C	0554 9760
Трубка к зонду, длина 180 мм, диаметр 6 мм, Tmax. 500 °C	0554 9762
Трубка к зонду, длина 300 мм, диаметр 8 мм, Tmax. 500 °C	0554 9761
Трубка к зонду, длина 300 мм, диаметр 6 мм, Tmax. 500 °C	0554 9763
Трубка к зонду, длина 300 мм, диаметр 8 мм, Tmax. 1000 °C	0554 8764
Трубка к зонду, длина 700 мм, диаметр 8 мм, Tmax. 1000 °C	0554 8765
Гибкая трубка к зонду, длина 330 мм, диаметр 10 мм, Tmax. 500 °C	0554 9764
Трубка к зонду с множественными отверстиями, длина 180 мм, диаметр 8 мм, для измерения среднего значения CO	0554 5763
Трубка к зонду с множественными отверстиями, длина 300 мм, диаметр 8 мм, для измерения среднего значения CO	0554 5762
Удлинитель шланга зонда, 2.80 м, для увеличения расстояния между зондом и анализатором	0554 1202
Фиксирующий конус 6 мм, тефлон, с зажимом, Tmax. 200 °C	0554 3327
Фиксирующий конус 8 мм, тефлон, с зажимом, Tmax. 200 °C	0554 3328
Фиксирующий конус 6 мм, сталь, с зажимом, Tmax. 500 °C	0554 3329
Фиксирующий конус 8 мм, сталь, с зажимом, Tmax. 500 °C	0554 3330

Дополнительные зонды	Диап. изм.	Погрешность	№ заказа
Зонд O ₂ для межстенного пространства			0632 1260
Зонд-течеискатель	0 до +10000 ппм CH ₄ / C ₂ H ₆		0632 3330
Зонд CO в воздухе	0 до +500 ппм CO	±5% от изм. зн. (+100.1 до +500 ппм CO) ±5 ппм CO (0 до +100 ппм CO)	0632 3331
Зонд CO ₂ в воздухе	0 до +1 06. % CO ₂ 0 до +10000 ппм CO ₂	±(50 ппм CO ₂ ±2% от изм. зн.) (0 до +5000 ппм CO ₂) ±(100 ппм CO ₂ ±3% от изм. зн.) (+5001 до +10000 ппм CO ₂)	0632 1240
Соединительный кабель (для зонда 0632 1240)			0430 0143

Зонды температуры воздуха, идущего на горение	№ заказа
Зонд температуры воздуха, идущего на горение, длина 300 мм	0600 9791
Зонд температуры воздуха, идущего на горение, длина 190 мм	0600 9787
Зонд температуры воздуха, идущего на горение, длина 60 мм	0600 9797

Дополнительные зонды температуры	Диап. изм.	Погрешность	t ₉₉	№ заказа
Мини-зонд температуры воздуха				0600 3692
Зонд-зажим для труб диаметром до 2", для измерения температуры подающей/обратной линии в системах отопления	-60 до +130 °C	Класс 2	5 с	0600 4593
Быстродействующий поверхностный зонд	-200 до +300 °C	Класс 2	3 с	0604 0194
Соединительный кабель				0430 0143

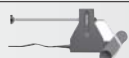

Разъем. соед.:
Требуются кабель 0430 0143 или 0430 0145.

testo 300 XXL – 4-х компонентный газоанализатор для систем отопления

testo 300 XXL

Используя измерительную систему testo 300 XXL возможно решать любые измерительные задачи в системах, работающих на любых видах газового, дизельного и твердого топлива (опциональное измерение CO до 30000 ppm).

Измерительная система состоит из анализатора для измерения характеристик дымовых газов и управляющего модуля, который также может служить в качестве самостоятельного портативного инструмента для измерения дополнительных параметров окружающей среды.

- Автоматическая продувка ячейки CO свежим воздухом
- Поиск точек максимальной температуры газового потока во время фазы обнуления сенсоров
- Память: 4000 блоков данных
- Встроенный принтер
- 8 задаваемых пользователем функциональных кнопок
- Таймер с сигнальной функцией
- Сенсорный дисплей (опция)
- NO_x (NO, NO₂) измерения

- с 2007 года специально для России прибор поставляется в версии с сенсором SO₂ для работы на твердотопливных котлах



Модель testo 300 XXL внесена в Государственный Реестр Средств измерений РФ под номером 17271-05 и допущена к применению в Российской Федерации.
Срок действия сертификата: до 01 января 2011 года.
Межповерочный интервал - 1 год.



Съемный управляющий модуль



Прочные соединения для измерения давления и скорости потока



Встроенный принтер



Принадлежности и запасные части	№ заказа
Блок питания 230В/ 8 В/ 1 А В для работы от сети и зарядки аккумулятора управляющего модуля	0554 1084
Сенсорный дисплей со стилусом (только при первоначальном заказе)	0440 0559
Кабель, 2 м, для соединения управляющего модуля и анализатора	0449 0052
NO измерительный модуль, 0 до 3000 ппм, встроенный в блок анализатора	0440 3935
NO ₂ измерительный модуль, встроенный в блок анализатора	0440 3926
Сенсор измерения SO ₂ (опция), для установки в анализатор дымовых газов	0440 3927
Комплект для измерения CO в твердотопливных системах состоит из блока подготовки газа, усиленного насоса и модуля расширения диапазона измерения	0440 0567
Дооснащение для измерения CO в твердотопливных системах (заказ через сервисные центры)	0554 0567
Комплект шлангов для измерения давления газов в отопительных системах, включая силиконовые шланги и Т-образные фиттинги	0554 0315
Комплект для определения падения давления 200 мбар, включая ручной насос, шланги, Т-образные фиттинги с клапанами, конические заглушки 1/2"	0554 3153
Насос для создания тестирующего давления	0554 3157
Запасная термобумага для принтера (6 рулонов)	0554 0569
Транспортировка и защита	№ заказа
Набор ремней для переноски анализатора	0554 0434
Кожаный кейс с отделениями для прибора и принадлежностей	0516 0307

Программное обеспечение и принадлежности	№ заказа
Аналитическое программное обеспечение для отображения результатов измерений в виде графиков и таблиц, а также для управления данными о заказчиках	0554 0841
RS232 кабель для подсоединения прибора к ПК	0409 0178

Зонды	№ заказа
Одобренный по стандартам TUV зонд отбора пробы, длина 180 мм, Tmax. +500°C, соотв. последним требованиям к испытаниям инструментов, также для измерения в атмосферных газовых системах, шланг 2.2 м	0600 9556
Одобренный по стандартам TUV зонд отбора пробы, длина 335 мм, Tmax. +500°C, соотв. последним требованиям к испытаниям инструментов, также для измерения в атмосферных газовых системах, шланг 2.2 м	0600 9557
Зонд отбора пробы, длина 335 мм, с фиксирующим конусом, NiCr-Ni термопара, Tmax. +500°C, специальный шланг NO ₂ 2.2 м	0600 8550
Зонд отбора пробы, длина 335 мм, с фиксирующим конусом, NiCr-Ni термопара, Tmax. +1000°C, специальный шланг NO ₂ 2.2 м	0600 8552
Зонд отбора пробы, длина 700 мм, с фиксирующим конусом, NiCr-Ni термопара, Tmax. +1000°C, специальный шланг NO ₂ 2.2 м	0600 8551

Технические данные	
O ₂ измерение	0 до +25 Об. % O ₂
CO ₂ расчет	0 до +1 Об. % CO ₂
CO измерение (с H ₂ комп.)	0 до +500 ппм CO
КПД	0 до +120 %
Потери тепла (qA)	-20 до +99.9 % qA
NO измерение (опционно)	0 до +3000 ппм NO
NO ₂ измерение (опционно)	0 до +500 ппм NO ₂
SO ₂ измерение (опционно)	0 до +5000 ппм SO ₂
Тяга	-40 до +40 гПа
Δ P 1	±80 гПа
Δ P 2	±1000 гПа
Измерение температуры	-40 до +1200 °C

testo 300 XXL управляющий модуль	testo 300 XXL-анализатор
°C, м/сек, %Об, гПа, CO, CO ₂ , об/мин, mA	O ₂ , CO ₂ , °C, CO, (NO), (NO ₂), (SO ₂)
testo 300 XXL управляющий модуль, отображает данные измерений и управляет анализатором, со встроенным принтером, подсвечивающимся дисплеем, измерение температуры и давления, 1 гнездо с определяемым пользователем типом зонда (зонд-течеискатель, зонд CO в воздухе, зонды окружающей среды), RS 232 интерфейс, память до 4000 блоков данных	testo 300 XXL анализатор, со встроенным блоком питания, конденсатороуловителем, заводским протоколом калировки, измеряет: температуру, точку росы дымовых газов, тягу, O ₂ , CO ₂ , CO (с H ₂ компенсацией), теплототери, КПД, коэффициент избытка воздуха
Номер заказа	0563 0354
Номер заказа	0563 0352

Рекомендуемый комплект: testo 300 XXL, для измерения O ₂ , CO, NO, NO ₂ (для прямого измерения NOx)	
testo 300 XXL анализатор, со встроенным блоком питания, конденсатороуловителем, заводским протоколом калировки, измеряет температуру, точку росы дымовых газов, тягу, O ₂ , CO (с H ₂ компенсацией), NO, NO ₂ , теплототери, КПД, коэффициент избытка воздуха	0563 0352
testo 300 XXL управляющий модуль, отображает данные измерений и управляет анализатором, со встроенным принтером, подсвечивающийся дисплей, измерение температуры и давления, 1 гнездо для определяемого пользователем типа зонда (зонд-течеискатель, зонд CO в воздухе, зонды окружающей среды), RS 232 интерфейс, память 4000 блоков данных	0563 0354
Встроенный модуль измерения NO	0440 3935
Одобренный по стандартам TUV зонд отбора пробы, длина 335 мм, Tmax. +500°C, соотв. последним требованиям к испытаниям инструментов, также для измерения в атмосферных газовых системах, шланг 2.2 м	0600 9557
Модуль измерения NO ₂ - дооснащение	0554 3926
Соединительный кабель, длина 2 м	0449 0052
Алюминиевый транспортировочный кейс для анализатора, зонда и принадлежностей	0516 0351

Рекомендуемый комплект: testo 300 XXL, для измерения O ₂ , CO, NO, SO ₂ (комплект для работы на твердотопливных котлах)	
testo 300 XXL анализатор, со встроенным блоком питания, конденсатороуловителем, заводским протоколом калировки, измеряет температуру, точку росы дымовых газов, тягу, O ₂ , CO (с H ₂ компенсацией), NO, SO ₂ , теплототери, КПД, избыток воздуха	0563 0352
testo 300 XXL управляющий модуль, отображает данные измерений и управляет анализатором, со встроенным принтером, подсвечивающийся дисплей, измерения температуры и давления, 1 гнездо для определяемого пользователем типа зонда (зонд-течеискатель, зонд CO в воздухе, зонды окружающего воздуха), RS 232 интерфейс, память 4000 блоков данных	0563 0354
Встроенный модуль измерения NO	0440 3935
Одобренный по стандартам TUV зонд отбора пробы, длина 335 мм, Tmax. +500°C, соотв. последним требованиям к испытаниям инструментов, также для измерения в атмосферных газовых системах, шланг 2.2 м	0600 9557
Модуль измерения SO ₂ - дооснащение	0554 3927
Соединительный кабель, длина 2 м	0449 0052
Алюминиевый транспортировочный кейс для анализатора, зонда и принадлежностей	0516 0351

testo 350-S, портативная система анализа дымовых газов

testo 350-S

testo 350 является гибкой портативной системой, состоящей, в базовой версии, из управляющего модуля, анализатора дымовых газов и газоотборного зонда и отвечает желаниям и требованиям пользователя.

Анализатор testo 350-S стандартно снабжен модулем измерения O_2 . Для работы прибора необходимо установить второй модуль измерения, максимально может быть подключено до 5 дополнительных модулей для NO (опция), NO_2 (опция), SO_2 (опция), $NO_{\text{низк}}$ (опция), CO (опция), $CO_{\text{низк}}$ (опция), H_2S (опция), HC (опция) или ИК модуль CO_2 (опция).

Температура и дифференциальное давление рассчитываются, также как CO_2 и q_d

- Макс. 6 измерительных модулей
- Встроенный перезаряжаемый аккумулятор
- Память (250,000 измерительных блоков)
- Подключение к шине данных Testo



Модель testo 350-S внесена в Государственный Реестр Средств измерений РФ под номером 14078-07 и допущена к применению в Российской Федерации.
Срок действия сертификата: до 01 мая 2012 года.
Межповерочный интервал - 1 год.

Измерительные ячейки могут быть заменены пользователем легко и быстро по месту замера

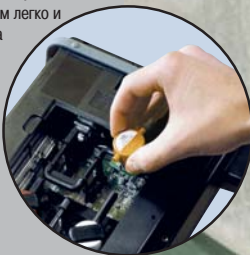

Конденсатосборник – Встроенный блок пробоподготовки Пельтье со шлангом для удаления конденсата во время долгосрочных измерений в течение нескольких часов



Инфракрасный измерительный модуль для прямого измерения концентрации CO_2

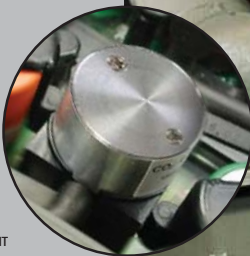

Подогреваемый элемент измерительной ячейки – защищает от повреждений вызванных конденсатом и увеличивает быстродействие сенсора при низких температурах окружающей среды

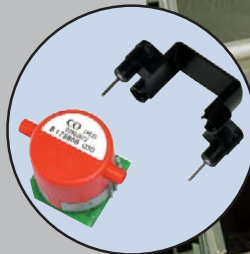

Универсальная система анализа дымовых газов testo 350-S

testo 350-S управляющий модуль	№ заказа
Управляющий модуль testo 350-S отображает данные измерения и управляет измерительной системой, со встроенным принтером, подключением к шине данных Testo и заглушкой разъема	0563 0369
testo 350-S анализатор дымовых газов	№ заказа
Анализатор дымовых газов testo 350-S, снабжен: сенсоров O ₂ , измерением дифференциального давления, 2 гнездами для зондов температуры, разъемом для соединения с шиной данных testo, встроенным аккумулятором, логгером данных, можно дооснастить макс. 6 модулями измерения (для NO, NO ₂ , CO, H ₂ S, HC, SO ₂ , CO ₂ NDIR)	0563 0368
Для работы прибора testo 350-S его необходимо оснастить вторым модулем измерения. Возможно подключение до 5 дополнительных модулей измерения.	
Опция: Измерительный модуль CO _{ник}	0440 3936
Опция: Измерительный модуль CO	0440 3988
Опция: Измерительный модуль CO ₂ (ИК измерение, измерение абсолютного давления и фильтр для CO ₂ с запасным комплектом.)	0440 0417
Опция: Измерительный модуль HC (остаточные углеводороды)	0440 3929
Опция: Измерительный модуль H ₂ S	0440 3930
Опция: Измерительный модуль NO	0440 3935
Опция: Измерительный модуль NO _{ник}	0440 3928
Опция: Измерительный модуль NO ₂	0440 3926
Опция: Измерительный модуль SO ₂	0440 3927
Опция: Комплект пробоподготовки Пельтье со шлангом насоса для извлечения конденсата автоматически	0440 0355
Клапан для свежего воздуха для долгосрочных измерений (расширение диапазона измерения с фактором разбавления 5 для всех сенсоров)	0440 0557
Расширение диапазона измерения для модуля измерения CO (разбавление), встроен в анализатор, фактор разбавления по выбору: 0, 2, 5, 10, 20, 40	0440 0555
Разъем для событийного триггера, для начала и завершения измерений извне, встроен в анализатор	0440 3932
Принадлежности	№ заказа
Блок питания 230 В/ 8 В/ 1 А, для прибора (Евростандарт), для работы и зарядки аккумуляторов	0554 1084
Соединительный кабель, 2 м, для управляющего модуля и анализатора	0449 0052
Комплект шлангов для измерения давления газа в системах отопления, вкл. силиконовые шланги Т-фиттинги	0554 0315
Запасная термобумага для принтера (6 рулонов)	0554 0569
Ремень для переноски анализатора и управляющего модуля	0554 0434
Кожанный кейс с отделениями для анализатора и принадлежностей	0516 0307
ПО "easyEmission" для testo 350-S/-XL, вкл. RS232 кабель для подключения прибора к ПК	0554 3335

Рекомендованный комплект: testo 350-S, для наладки и сервиса отопительных систем	
Анализатор дымовых газов testo 350-S, снабжен: сенсоров O ₂ , измерением дифференциального давления, 2 гнездами для зондов температуры, разъемом для соединения с шиной данных testo, встроенным аккумулятором, логгером данных, можно дооснастить макс. 6 модулями измерения (для NO, NO ₂ , CO, H ₂ S, HC, SO ₂ , CO ₂ NDIR)	0563 0368
Управляющий модуль testo 350-S отображает данные измерения и управляет измерительной системой, со встроенным принтером, подключением к шине данных Testo и заглушкой разъема	0563 0369
Опция: Измерительный модуль CO	0440 3988
Соединительный кабель, 2 м, для управляющего модуля и анализатора	0449 0052
Одобренный по TUV зонд отбора пробы, длина 335 мм, Tmax. +500°C, соотв. последним требованиям к испытаниям инструментов, также для измерения в атмосферных газовых системах, шланг 2.2 м	0600 9557
Сажевый насос для расчета сажевого числа в дымовых газах	0554 0307
Зонд температуры воздуха, идущего на горение, длина 60 мм	0600 9797
Транспортировочный кейс для анализатора, зондов и принадлежностей	0516 0351

Рекомендованный комплект: testo 350-S, для быстрого мониторинга выбросов промышленных горелок	
Анализатор дымовых газов testo 350-S, снабжен: сенсоров O ₂ , измерением дифференциального давления, 2 гнездами для зондов температуры, разъемом для соединения с шиной данных testo, встроенным аккумулятором, логгером данных, можно дооснастить макс. 6 модулями измерения (для NO, NO ₂ , CO, H ₂ S, HC, SO ₂ , CO ₂ NDIR)	0563 0368
Управляющий модуль testo 350-S отображает данные измерения и управляет измерительной системой, со встроенным принтером, подключением к шине данных Testo и заглушкой разъема	0563 0369
Опция: Измерительный модуль NO	0440 3935
Опция: Измерительный модуль CO	0440 3988
Основной зонд для отбора проб газа, длина 335 мм, с фиксирующим конусом, NiCr-Ni (Ti) Т/П, трубка зонда: нержавеющая сталь 1.4361 (Tmax: 500°C), шланг 2.2 м, надежное соединение	0600 7451
Термостойкая трубка зонда из нержавеющей стали 1.4841 с термостойкой пластиной, длина 335 мм, Tmax + 1000 °C	0440 7437
Соединительный кабель, 2 м, для шины данных Testo	0449 0042
Защитная крышка для анализатора (может использоваться с настенным держателем)	0554 0199
Ремень для переноски анализатора и управляющего модуля	0554 0434
Транспортировочный кейс для анализатора, зондов и принадлежностей	0516 0351
Комплект запасных фильтров, 20 шт.	0554 3381
Запасная термобумага для принтера (6 рулонов)	0554 0569

Технические характеристики	
Максимальное количество измерительных модулей	6
O ₂	0 – 25 Об. С
CO (H ₂)	0 – 10,000 ppm
CO _{ник} (H ₂)	0 – 500 ppm
NO	0 – 3,000 ppm (разрешение 0.1 ppm)
NO _{ник}	0 – 300 ppm (разрешение 0.1 ppm)
NO ₂	0 – 500 ppm (разрешение 0.1 ppm)
SO ₂	0 – 5,000 ppm
HC	0 – 4 Об. % (разрешение 0.001 %)
H ₂ S	0 – 300 ppm (разрешение 0.1 ppm)
CO ₂ (NDIR)	0 – 50 Об. %
Встроенный блок пробоподготовки (рекомендуется при высоком уровне влажности в дымовых газах и в случае досрочных замеров >2 ч время замера)	О
Клапан автоматической продувки свежим воздухом (вкл. расширение диапазона измерений с коэффициентом разбавления 5 для всех сенсоров)	О
Расширение диапазона измерений для модуля CO (с установленным коэффициентом разбавления)	О
Отключение измерительного модуля CO через настраиваемые предельные значения отключения	С
Триггерный вход – внешний запуск и завершение измерительной программы	О
Измерение дифференциального давления (-40 до +40 гПа / -200 до +200 гПа)	С
Встроенный аккумулятор	С
2 гнезда для зондов температуры (Тип K NiCr-Ni)	С
Логгер данных (250,000 измерительных блоков)	С
Соединение с шиной данных Testo	С
С = стандартно О = опция	

Зонды, Принадлежности

Стандартный зонд отбора пробы, длина 335 мм	№ заказа
Основной зонд для отбора пробы газа, длина 335 мм, с фиксирующим конусом, NiCr-Ni (Ti) T/П, трубка зонда: нержавеющая сталь 1.4361 (Тмакс 500°C), шланг 2.2 м, надежное соединение	0600 7451**
Опции:	
Наружная трубка с фильтром, Тмакс. +800 °С, длина 335 мм, для запыленных дымовых газов, размер пор 3 мкм, трубка зонда из нержавеющей стали 1.4841 или:	0440 7435
Термостойкая трубка зонда из нержавеющей стали 1.4841 с термостойкой пластиной, длина 335 мм, Тмакс + 1000 °С	0440 7437
Шланг, длина 5 м	0440 7443
Специальный шланг для измерений NO ₂ /SO ₂ , длина 2.2 м*	0440 7442
Специальный шланг для измерений NO ₂ /SO ₂ , длина 5 м*	0440 7445
Стандартный зонд отбора пробы, длина 700 мм	№ заказа
Основной зонд для отбора пробы газа, длина 335 мм, с фиксирующим конусом, NiCr-Ni (Ti) T/П, трубка зонда: нержавеющая сталь 1.4361 (Тмакс 500°C), шланг 2.2 м, надежное соединение	0600 7452**
Опции:	
Наружная трубка с фильтром, Тмакс. +1000 °С, длина 700 мм, для запыленных дымовых газов, размер пор 3 мкм, трубка зонда из нержавеющей стали 1.4841 или:	0440 7436
Термостойкая трубка зонда из нержавеющей стали 1.4841 с термостойкой пластиной, длина 700 мм, Тмакс + 1000 °С	0440 7438
Шланг, длина 5 м	0440 7444
Специальный шланг для измерений NO ₂ /SO ₂ , длина 2.2 м*	0440 7442
Специальный шланг для измерений NO ₂ /SO ₂ , длина 5 м*	0440 7446
Принадлежности для наружной трубки с фильтром	№ заказа
Запасной пористый фильтр (2 шт)	0554 3372
Зонды	№ заказа
Одобренный TUV зонд отбора пробы, длина 180 мм, до +500°C, соответствует последним рекомендациям для замеров в атмосферных газовых системах, длина шланга 2.2 м	0600 9556
Одобренный TUV зонд отбора пробы, длина 335 мм, до +500°C, соответствует последним рекомендациям для замеров в атмосферных газовых системах, длина шланга 2.2 м	0600 9557

* Используйте наружную трубку с фильтром для запыленных дымовых газов.

** Опционно возможен заказ данных зондов длиной - 1000 мм, 1500 мм, 2000 мм и 2500 мм с Т_{макс} до 1000 °С!

Кейсы

Система кейсов

- Система кейсов, присоединяемых друг к другу, облегчает транспортировку оборудования
- Системные кейсы особенно прочные, сделаны из ABS пластика, со вспененным наполнителем внутри
- Возможно неограниченное расширение системы кейсов Testo



Системный кейс для инструментов, с отделениями для инструментов, без содержимого, прикрепляется к основному системному кейсу

№ заказа 0516 0329



Дополнительный системный кейс с небольшими пластиковыми отделениями, без содержимого, прикрепляется к основному системному кейсу

№ заказа 0516 0328



Универсальный системный кейс без отделений, прикрепляется к основному системному кейсу

№ заказа 0516 0331

Монтаж и безопасность

Измерительные приборы для монтажа отопительных систем

Температура

Измерение поверхностной температуры	testo 905-T2	Стр. 24
Измерение дифференциальной температуры	testo 922	Стр. 24
Мониторинг температуры в помещениях – Эффективность	testo 174	Стр. 25
Мониторинг температуры – длительные измерения без перерывов	testo 175-T3	Стр. 25
Инфракрасное измерение температуры с переключаемым фокусом и встроенным модулем влажности	testo 845	Стр. 26
Бесконтактное измерение температуры с лазерным целеуказателем	testo 830-T1/ -T2/-T3/-T4	Стр. 28
Измерение температуры воздуха и ИК измерение поверхностной температуры – В одном приборе	testo 810	Стр. 30

Давление

Измерение давления - практично, эффективно и надежно	testo 506	Стр. 31
Измерение дифференциального давления от 0 до 100 гПа – Практичный и прочный	testo 510	Стр. 31
Измерение давления при монтаже газовых и гидравлических систем	testo 312-2/-3	Стр. 32
Комплексная измерительная система для измерения давления при монтаже газовых и гидравлических контуров	Test system	Стр. 33
Полная измерительная система для газовых и гидравлических трубопроводов	testo 314	Стр. 34

Эндоскопы / Влажность дерева

Измерение влажности и температуры материалов и древесины в одном приборе	testo 606-1/-2	Стр. 30
Гибкий эндоскоп – для быстрой диагностики	testo 319	Стр. 35

Измерительные инструменты для безопасности

Качество воздуха в помещениях

Детектор утечек для трубопроводов с природным газом	testo 316-1	Стр. 36
Детектор для поиска утечек газов	testo 317-2	Стр. 36
Детектор утечек дымовых газов	testo 317-1	Стр. 37
Монитор CO в воздухе	testo 317-3	Стр. 37
Измерение с помощью монитора эффективности работы отопительной системы		Стр. 38
Универсальное мониторинга решение в одном комплекте		Стр. 39



Измерение поверхностной температуры

testo 905-T2

Testo 905-T2 - инструмент измерения температуры стик-класса измеряет температуру в диапазоне до +500°C быстро и точно. Термопара с подпружиненной крестообразной насадкой гарантирует короткое время реакции и высокий уровень точности.

- Сверхбыстрые измерения
- Высокая точность
- Подпружиненная крестообразная термопара адаптируется к любой поверхности
- Данные замеров легко читаются на поворотном дисплее
- Удобное обращение
- Функция автоматического отключения

testo 905-T2

testo 905-T2: стик поверхностного измерения температуры с подпружиненной измерительной насадкой, держателем, батареей

№ заказа 0560 9056

Технические характеристики

Диапазон измерения	-50 до +350 °C Краткосрочно до +500 °C
Погрешность ±1 значение	±(1 °C ±1% от изм. знач.)
Разрешение	0.1 °C
Рабочая температура	0 до +50 °C
Температура хранения	-20 до +70 °C
Ресурс батареи	1000 ч



Дисплей на гибком шарнире

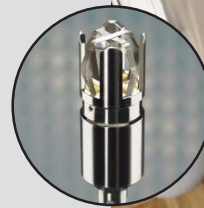

Гибкий наконечник зонда, D 12 мм, с подпружиненной насадкой адаптируется к любой поверхности



Измерение температуры поверхностей, напр. радиаторов

Измерение дифференциальной температуры? Мгновенно!

testo 922

Дифференциальный термометр фиксирует температурные значения двух подсоединенных зондов термопар и отображает их одновременно на дисплее. Установка звукового сигнала тревоги при превышении заданных пользователем предельных значений. Распечатка данных текущего измерения, также как и макс./мин. значений на месте замера с помощью Testo принтера.

- Отображает дифференциальную температуру
- Постоянное отображение макс./мин. значений
- Кнопка Hold для фиксации измеренного значения на дисплее
- Прочный защитный чехол TopSafe предохраняет прибор от грязи и повреждений
- Подсветка дисплея

testo 922

testo 922, 2-х каналный прибор измерения температуры, термопара тип К, с батареей и заводским протоколом калибровки

№ заказа 0560 9221

Технические данные

Диапазон измерений	-50 до +1000 °C
Тип зонда	Тип К (NiCr-Ni)
Габариты	182 x 64 x 40 мм
Вес	171 г

Данные для заказа принадлежностей

Чехол TopSafe, защищает от ударов и грязи	0516 0222
Принтер Testo с беспроводным инфракрасным портом IRDA, 1 рулон термобумаги и 4 круглых батарейки, для распечатки данных на месте замера	0554 0547
Кейс для транспортировки изм. прибора, 3 зондов и принадлежностей (430x310x85 мм)	0516 0200

Зонды

Зонд-зажим для труб диаметром от 5 до 65 мм, со сменной измерительной насадкой, диапазон измерения краткосрочно до +280°C, Термопара тип К	0602 4592
Водонепроницаемый погружной/проникающий зонд, Термопара тип К	0602 1293



Циклическая печать данных, например, раз в минуту



Модель testo 922 внесена в Государственный Реестр Средств Измерений РФ под номером 17272-06 и допущена к применению в Российской Федерации. Срок действия сертификата: до 01 сентября 2011 года. Межповерочный интервал - 1 год.



Измерения дифференциальной температуры (подающая/обратная линии)

Мониторинг температуры в помещениях – эффективно

testo 174

Testo 174, мини регистратор данных (логгер) может измерять температуру в помещении в течение длительных периодов времени; это означает, что он может использоваться для контроля работы термостатического клапана. Данные текущего замера отображаются на дисплее. Могут быть отображены также следующие показатели: сохраненное минимальное и максимальное значения, установленные предельные значения и ресурс батареи.

- Точная и эффективная регистрация температуры до 3900 значений
- Оптический сигнал дисплея при превышении предельных значений
- Программное обеспечение для экспорта и анализа данных и параметризации (опция)
- Сохранность данных даже при полной разрядке батареи



Модель testo 174 внесена в Государственный Реестр Средств измерений РФ под номером 32383-06 и допущена к применению в Российской Федерации. Срок действия сертификата: до 01 сентября 2011 года. Межповерочный интервал - 1 год

Большой дисплей



Перенос данных на ПК или ноутбук через интерфейс (опция)



Регистрация комнатной температуры с немедленным предупреждающим сигналом на дисплее при превышении предельных значений

Технические данные	
Диапазон измерения	-30 до +70 °C
Память	3900 значений
Измерительный цикл	1 мин... 4 часа
Ресурс батареи	500 дней (стандартно)
Аналитическое ПО	MS Windows 95b / 98 / ME / NT4-Sp4 / 2000 / XP
Габаритные размеры	55 x 35 x 14 мм
Вес	24 г

testo 174

Мини логгер температуры, 1 канал, вкл. настенный держатель, замок и батарейку

№ заказа 0563 1741

testo 174, Базовый комплект

Мини логгер температуры, 1 канал, ПО ComSoft 3 основная версия, настенный держатель, замок, интерфейс, вкл. соединительный кабель для ПК, батарейка

№ заказа 0563 1742

testo 174, Комплект с USB

Мини логгер температуры, 1 канал, ПО ComSoft 3 основная версия, настенный держатель, USB интерфейс, вкл. соединительный кабель ПК и батарейку

№ заказа 0563 1743

Мониторинг температуры – долгосрочно и непрерывно

testo 175-T3

Testo 175-T3 - температурный логгер регистрирует температуру в 2-х различных точках одновременно в течение нескольких дней, недель или даже месяцев. Таким образом, Вы можете, например, контролировать разницу температуры подающей и обратной линии в отопительной системе в течение длительного периода времени.

- Регистрация температуры до 16000 значений
- Оптический сигнал дисплея при превышении предельных значений
- Программное обеспечение для экспорта данных и анализа (опция)

Данные для заказа принадлежностей	Номер заказа
Скоростной testo 575 принтер, включая 1 рулон термобумаги и батареек	0554 1775
Запасная термобумага для принтера (6 рулонов), стойкие чернила, Данные измерений отчетливо читаются до 10 лет	0554 0568
Замок настенного держателя для testo 175/177 логгеров	0554 1755
Программное обеспечение ComSoft 3 - основная версия с RS 232 интерфейсом для testo 175	0554 1759
Зонды	Номер заказа
Зонд-зажим для труб диаметром от 5 до 65 мм, со сменным измерительным наконечником, диапазон измерения краткосрочно до +280°C,	0602 4592

Технические данные			
Диапазон измерений	-50 до +400 °C	Ресурс батареи	> 2.5 года*
	-50 до +1000 °C		Аналитическое программное обеспечение
Память	16000 значений	Габаритные размеры	82 x 52 x 30 мм
Измерительный цикл	10 сек...24 часа	Вес	90 г

* При измерительном цикле 15 мин (-10 до +50°C)



Данные замеров переносятся на ПК или ноутбук с помощью специального коллектора данных (опция)



Модель testo 175-T3 внесена в Государственный Реестр Средств измерений РФ под номером 32383-06 и допущена к применению в Российской Федерации. Срок действия сертификата: до 01 сентября 2011 года. Межповерочный интервал - 1 год



Проверка температуры подающей и обратной линий

testo 175-T3

2-х каналный логгер температуры, настенный держатель и заводской протокол калибровки

№ заказа 0563 1756



testo 845 – инфракрасная измерительная технология со встроенным модулем влажности

Testo 845 – знаменательное событие в бесконтактном измерении температуры. Впервые, может быть измерена поверхностная температура с размером измерительной точки 1 мм. Небольшой размер измерительной точки гарантирован даже на больших расстояниях от измеряемой поверхности. Переключаемая оптика для измерений на длинном и коротком фокусе делает это возможным.

testo 845 имеет оптическое разрешение 75:1 для измерения на длинном фокусе. Поверхностная температура может быть измерена точно даже на больших дистанциях от объекта измерений. На расстоянии 1.2 метра диаметр измерительной точки только 16 мм. Перекрестный лазерный целеуказатель отмечает точку проведения замера во время проведения измерений. Вы можете быть уверены в результате замеров, так как всегда видите точку измерения.

Короткофокусная оптика позволяет проводить измерения температуры на небольших поверхностях диаметром до 1 мм, с расстояния 70 мм! Двухточечный лазерный целеуказатель точно выделяет место замера.

- Переключаемая оптика для измерений на длинном фокусе (75:1) и коротком фокусе (1 мм, на расстоянии 70 мм)
- Яркий перекрестный целеуказатель точно указывает точку проведения замера
- Эталонная погрешность ± 0.75 °C со сверхбыстрой измерительной технологией (сканирование 100 мсек)
- Подсвечивающийся дисплей (3-строчный), отображает °C, мин./макс. значения, сигнальные значения и коэффициент излучения; в дополнение для прибора с модулем влажности отображаются: %ОВ, °Стр
- Оптический и акустический сигналы при превышении сигнальных значений
- Память инструмента на 90 измерительных протоколов
- Программное обеспечение для ПК для архивирования и документирования данных (включено в поставку)
- Возможность установки на треногу для проведения измерений в режиме онлайн через USB кабель

Модель testo 845 вносится в Государственный Реестр Средств измерений РФ. Ожидаемое получение сертификата IV квартал 2007 года.

Новинка!



Переключаемая оптика 1: для длинных дистанций 75:1 (16 мм, 1200 мм расстояние до объекта) с лазерным перекрестным целеуказателем



Переключаемая оптика 2: Для коротких дистанций (1 мм, 70 мм расстояние до объекта) с двухточечным лазерным целеуказателем



testo 845 с дополнительным модулем влажности для измерения влажности воздуха и расчета удаленности от точки росы



Быстрое документирование благодаря ИК принтеру



Инфракрасный термометр с переключаемой оптикой

testo 845

testo 845, инфракрасный термометр с крестообразным лазерным целеуказателем, переключаемой оптикой для измерений на близких и дальних дистанциях, разъемом для контактного зонда терморпары, оптическим/акустическим сигналом тревоги, памятью измеренных значений, ремнем для переноски, ПО для ПК, USB-кабелем для передачи данных, алюминиевым кейсом, батареей и заводским протоколом о калибровке

№ заказа 0563 8450

testo 845 со встроенным модулем влажности

testo 845, инфракрасный термометр с крестообразным лазерным целеуказателем и модулем влажности, с переключаемой оптикой для измерений на близких и дальних дистанциях, разъемом для контактного зонда терморпары, оптическим/акустическим сигналом тревоги, памятью измеренных значений, ремнем для переноски, ПО для ПК, USB-кабелем для передачи данных, алюминиевым кейсом, батареей и заводским протоколом о калибровке

№ заказа 0563 8451



Разъем для зондов терморпар для определения коэффициента излучения



Алюминиевый кейс для инструмента и аксессуаров (включен в комплект поставки)



Проверка температуры радиаторов

Описание	Диап. измерений	№ заказа
Быстродействующий зонд с подпружиненной терморпарой, диапазон измерений для неровных поверхностей, диапазон измерений краткосрочно до +500°C, терморпара Тип К	-60 до +300 °C	0602 0393
Прочный зонд воздуха, ТП Тип К	-60 до +400 °C	0602 1793

Данные для заказа принадлежностей	№ заказа
Модуль влажности для дооснащения testo 845 (0563 8450)	0636 9784
Блок питания, 5 В DC 500 мА с Европейским адаптером	0554 0447
Зарядное устройство для 1-4 AA аккумуляторов, вкл. 4 Ni-MH заряжаемых аккумулятора, 100-240 В, 300 мА, 50/60 Hz	0554 0610
Testo принтер с инфракрасным интерфейсом, 1 рулон термобумаги и 4 AA батарейки	0554 0547
Запасная термобумага для принтера (6 рулонов), долговечные чернила данные измерений отчетливо читаются до 10 лет	0554 0568
Набор для калибровки влажности 11.3 %ОВ / 75.3 %ОВ	0554 0660
Самоклеющаяся пленка для полированных поверхностей (рулон, Д.: 10 мм, д.: 25 мм), E=0.93, температурное сопротивление до +300 °C	0554 0051
Силиконовая паста (14г), Tmax = +260 °C, для улучшения теплопроводности	0554 0004
ISO протокол о калибровке температуры, инфракрасные термометры, точки калибровки +60 °C, +120 °C, +180 °C	0520 0002
ISO протокол о калибровке температуры, инфракрасные термометры, точки калибровки -18 °C, 0 °C, +60 °C	0520 0401

Измерения на длинном фокусе

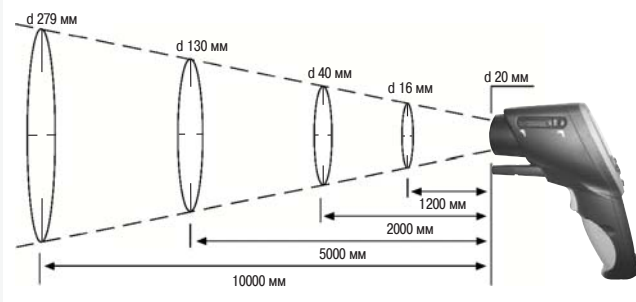

Технические характеристики			
Диапазон измерений °C:	Инфракрасный -35 до +950 °C	Контактный (тип К) -35 до +950 °C	Модуль влажности 0 до +100 %ОВ 0 до +50 °C -20 до +50 °C тр
Погрешность ±1 цифра	±2.5 °C (-35 -20.1 °C) ±1.5 °C (-20 до +19.9 °C) ±0.75 °C (+20 до +99.9 °C) ±0.75% от изм.вел. (+100 до +950 °C)	±0.75 °C (-35 до +75 °C) ±1%от изм.вел. (+75.1 до +950 °C)	±2 %ОВ (2 до 98 %ОВ) ±0.5 °C (-20 до +50 °C)
Разрешение	0.1 °C	0.1 °C	0.1 °C td
Коэффициент излучения	Настраиваемый от 0,1 до 1,0		
Оптическое разрешение	Длинный фокус: 75:1 (16 мм, 1200мм расстояние) Короткий фокус: 1 мм, на расстоянии 70 мм)		
Быстродействие	t95: 250 мсек ; Сканирование Макс/Мин/Тревога: 100 мсек		
Габаритные размеры	155 x 58 x 195 мм		
Тип батареи	2 AA батареи		
Ресурс батареи	25ч (без лазера), 10 ч (с лазером без подсветки), 5 ч (с лазером и 50% подсветкой)		
Материал/Корпус	ABS черный/серый, металлический обод вокруг дисплея		
Рабочая температура	-20 до +50 °C		
Температура хранения	-40 до +70 °C		

Измерения на коротком фокусе

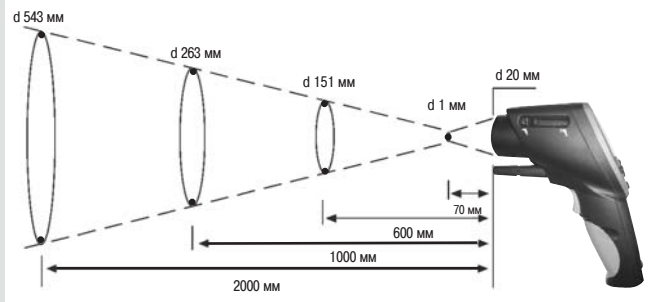

Бесконтактное измерение температуры с лазерным целеуказателем

testo 830-T1

Быстродействующий и универсальный инфракрасный термометр разностороннего применения с односточечным лазерным целеуказателем

- 10:1 фокус
- Подсветка дисплея
- Акустический/оптический сигнал тревоги
- Настраиваемый коэффициент излучения 0.2 до 1.0

testo 830-T2

testo 830-T2 имеет дополнительные преимущества в виде двухточечного лазерного целеуказателя и разъема для подключения внешних зондов для контактного измерения температуры.

- Точная 12:1 оптика позволяет проводить эффективные измерения даже на больших дистанциях

testo 830-T3

Инфракрасный термометр с 2-х точечным лазерным целеуказателем идеально подходит для измерения температуры небольшой точки на поверхности.

- Размер измерительной точки 2 мм, на расстоянии 25 мм
- Контактные измерения °C с помощью подсоединяемого зонда - термопары

testo 830-T1

Инфракрасный термометр с 1 точечным лазерным целеуказателем, настраиваемыми предельными значениями и функцией сигнала тревоги

№ заказа 0560 8301

testo 830-T2

Инфракрасный термометр с 2-х точечным лазерным целеуказателем, настраиваемыми предельными значениями, функцией сигнала тревоги и разъемом для подсоединения дополнительных зондов

№ заказа 0560 8302

testo 830-T3

Инфракрасный термометр с короткофокусной оптикой, 2-х точечным лазерным целеуказателем, настраиваемыми предельными значениями, функцией сигнала тревоги и гнездом для подсоединения дополнительных зондов

№ заказа 0560 8303

testo 830-T2 Комплект

Измерительный инструмент, быстродействующий контактный зонд температуры и кожанный защитный кейс

Стоимость комплекта ниже, чем при заказе отдельно всех комплектующих

№ заказа 0563 8302

Данные для заказа

№ заказа

Принадлежности для testo 830-T1/-T2/-T3

Самоклеющаяся пленка например для полированных поверхностей (рулон, 10 м длина, 25 мм ширина) 0554 0051

Кожаный чехол для защиты измерительного инструмента с держателем для ремня 0516 8302

ISO сертификат о калибровке/температура, инфракрасные термометры; точки калибровки +60°C; +120°C; +180°C 0520 0002

Принадлежности только для testo 830-T2/-T3

Водонепроницаемый погружной/проникающий зонд термопары тип K 0602 1293

Быстродействующий поверхностный зонд с подпружиненной насадкой термопары, для ровных поверхностей, изм. диапазон краткосрочно до +500°C, термопары тип K 0602 0393

Прочный зонд воздуха, термопары тип K 0602 1793

ISO сертификат о калибровке/температура, инфракрасные термометры; точки калибровки +60°C 0520 0063

ISO сертификат о калибровке/температура, инфракрасные термометры; точки калибровки -18°C; 0°C; +60°C 0520 0001

ISO ертификат о калибровке/температура, инфракрасные термометры; точки калибровки +60°C; +120°C; +180°C 0520 0071



830-T2, 2-х точечный лазерный целеуказатель (реальная точка замера)



830-T2/-T3, возможность подсоединения внешнего зонда



Проверка температуры в отопительных системах

Технические характеристики	Инфракрасные измерения	Контактные измерения (Тип K)
Изм. диапазон	-30 до +400 °C (830-T1/T2) -25 до +400 °C (830-T3)	-50 до +500 °C (830-T2/-T3)
Погрешность ±1 значение при температуре окр. среды +23 °C	830-T1/-T2: ±1.5 °C или 1.5 % от изм. вел. (+0.1 до +400 °C) ±2 °C или ±2 % от изм. вел. (-30 до 0 °C) 830-T3: ±1 °C (-20 до +100 °C) ±2 °C или ±2% от изм. вел. (в ост. диапазоне)	±(0.5 °C + 0.5% от изм. вел.)
Разрешение	0.5 °C	0.1 °C
Рабочая температура	-20 до +50 °C	Тип батареи 9В блочная типа "Крона"
Температура хранения	-40 до +70 °C	Ресурс батареи 15 ч
Вес	200 г	

testo 830-T1, односточечный лазерный целеуказатель

10:1 стандартная оптика

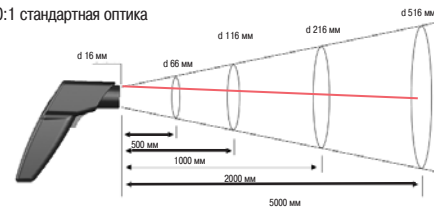

1-лазерный луч для определения точки измерения

testo 830-T2, 2-х точечный лазерный целеуказатель

Точная 12:1 оптика

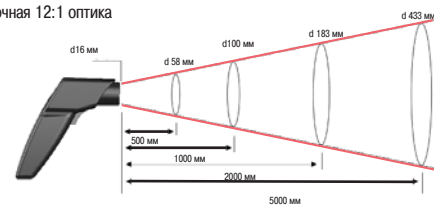

2 лазерных луча для определения точки измерения

testo 830-T3, короткофокусная оптика с 2-х точечным лазерным целеуказателем

2.5:1 короткофокусная оптика

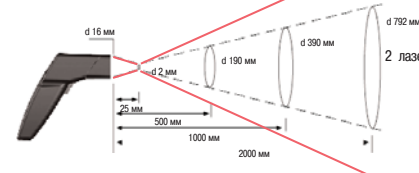

2 лазерных луча для определения точки измерения

testo 830-T4, бесконтактное измерение температуры небольших поверхностей на дальнем расстоянии

testo 830-T4

Универсальный ИК термометр с точной оптикой 30:1 позволяет проводить эффективные измерения на дальнем расстоянии от небольших объектов измерения. Точка диаметра на расстоянии 1 м всего 3.6 см.

2-точечный лазер указывает диаметр области измерения, исключая, тем самым, измерение температуры не надлежащей области.

С разрешением 0.1 °C, даже малая разница в температуре может быть обнаружена, а динамические температурные процессы проанализированы.

- 30:1 оптика для измерения температуры небольшой точки на расстоянии
- 2-х точечный лазерный целеуказатель
- Отображение текущего значения и функция фиксации значения
- Измерение коэффициента излучения с помощью внешнего зонда температуры
- Акустический и оптический сигнал тревоги при превышении предельных значений
- Быстрое сканирование данных - 2 измерения в секунду
- Подсветка дисплея



Измерение температуры внешним зондом



Проверки, напр. температуры компрессора

testo 830-T4

testo 830 T4, ИК измерительный прибор температуры с оптикой 30:1 и 2-х точечным лазерным целеуказателем, вкл. батарею и заводской сертификат о калибровке в точках +80 °C и +350 °C

№ заказа 0560 8304

Модель testo 830-T4 вносится в Государственный Реестр Средств измерений РФ.
Ожидаемое получение сертификата IV квартал 2007 года.

Комплект testo 830-T4

Комплект testo 830-T4 , вкл. прибор testo 830-T4 в защитном кожаном чехле, крестообразный зонд температуры поверхности, батарею и заводской сертификат о калибровке в точках +80 °C и +350 °C

№ заказа 0563 8304



Технические данные	ИК термометр	Контактное измерение (Тип К)
Диап. изм.	-30 до +400 °C	-50 до +500 °C
Погрешность ±1 знач. при окруж. температуре +23 °C	±1,5 °C (-20 до 0 °C) ±2 °C (-30 до -20,1 °C) ±1 °C или 1% от изм. зн. (в ост. диап.)	±0,5 °C или 0,5% от изм. зн.
Разрешение	0,1 °C	0,1 °C
Период. измерений	0,5 с	
Раб. температура	-20 до +50 °C	
Темп. хранения	-40 до +70 °C	
Кoeffиц. излучения	Настраиваемый от 0.2 до 1.0	
Диап. спектра	8 до 14 мкм	
Тип батареи	9В батарея	
Ресурс батареи	15 ч	
Габариты	190 x 75 x 38 мм	
Оптическое разрешение D:S	30:1 (стандарт. на расстоянии 0.7 м до объекта измерения) 24 мм @ 700 мм (90 %)	

Принадлежности

Самоклеющаяся пленка, напр. для полированных поверхностей (рулон, длина 10 м, ширина 25 мм), E = 0.95, термостоек до +300°C

№ заказа 0554 0051

Кожаный чехол для защиты прибора, вкл. держатель для ремня

0516 8302

Быстродействующий поверхностный зонд с подпружиненной насадкой термометра, для ровных поверхностей, изм. диапазон краткосрочно до +500°C, термометра тип К

0602 0393

ISO сертификат о калибровке/температура, ИК термометры, точки калибровки +60°C; +120°C; +180°C

0520 0002

ISO сертификат о калибровке/температура воздуха, точки калибровки -8 °C; 0 °C; +40 °C

0520 0071

testo 830-T4, 2-точечный лазерный целеуказатель

30:1 оптика

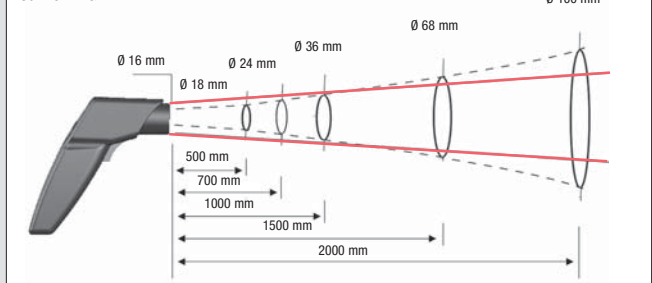

testo 810, температура воздуха и ИК измерение поверхностной температуры – В одном приборе

testo 810

testo 810 обеспечивает измерение температуры воздуха и температуры поверхности инфракрасным способом. Например, температуру поверхности радиатора можно легко сравнить с температурой воздуха в помещении.

testo 810

testo 810; 2-х каналный измерительный прибор температуры с функцией ИК измерения, лазерным целеуказателем и встроенным термометром воздуха NTC, вкл. защитную крышку, батареи и заводской протокол калибровки

№ заказа 0560 0810

- ИК измерение с 1-точечным лазерным целеуказателем и оптикой 6:1
- Отображение дифференциальной температуры, напр. между температурой окна и воздуха
- Функция Hold для фиксации значения и отображение макс./мин. значений
- С настройкой коэффициента излучения
- Подсветка дисплея
- Вкл. протокол калибровки
- Модель вносится в Государственный Реестр Средств Измерений РФ. Срок внесения - IV квартал 2007 г.

Автоматическое отображение дифференциальной температуры



Безопасное хранение с помощью защитной крышки, ремешок на запястье и чехол для крепления на ремень, для надежной транспортировки



Проверка температуры поверхности радиатора одновременно с измерением температуры окружающей среды

Принадлежности	№ заказа
Самоклеющаяся пленка, напр. для полированных поверхностей (рулон, длина 10 м, ширина 25 мм), E = 0.95, термолпрочен до +300°C	0554 0051
ISO сертификат о калибровке/температура, ИК термометры, точки калибровки -18°C, 0°C, +60°C	0520 0401
ISO сертификат о калибровке/температура, ИК термометры, точки калибровки +60°C, +120°C, +180°C	0520 0002
ISO сертификат о калибровке/температура воздуха, точки калибровки -8°C, 0°C, +40°C	0520 0171

Технические характеристики		
Тип зонда	Инфракрасный	NTC
Диап. изм.	-30 до +300 °C	-10 до +50 °C
Погрешность ±1 знач.	±2.0 °C (-30 до +100 °C) ±2% от изм. зн. (в ост. диап.)	±0.5 °C
Разрешение	0.1 °C	0.1 °C
Рабочая температура	-10 до +50 °C	
Тип батареи	2 батареи Тип AAA	
Ресурс батареи	50 ч (в среднем, без подсветки)	
Габариты	119 x 46 x 25 мм (вкл. защитный колпачок)	
Вес	90 г (вкл. батарею и защитный колпачок)	

Измерение влажности материалов, влажности и температуры воздуха в одном приборе

testo 606

testo 606-1 измеряет уровень влажности материала. Прибор отображает влажность материалов в процентах по весу, используя заложенные в память характеристические кривые для разных видов древесины и строительных материалов.

Наряду с влажностью материалов testo 606-2 измеряет также влажность и температуру воздуха. Таким образом, происходит мониторинг процессов осушки.

- Точное измерение влажности древесины благодаря заложенным в прибор характеристическим кривым для разных видов древесины, напр. бук, ель, лиственница,

дуб, сосна, клен

- Дополнительные характеристические кривые для обнаружения влажных мест в строительных материалах, напр. цементного бетона, штукатурного раствора, ангидритного маяка, цементного раствора, известкового раствора, кирпича

- Функция Hold для легкого считывания данных измерений

Дополнительные преимущества testo 606-2

- Измерение температуры и влажности окружающего воздуха
- Вкл. расчет °C точки росы и °C шарика смоченного термометра



Безопасное хранение с помощью защитной крышки, ремешок на запястье и чехол для крепления на ремень, для надежной транспортировки



Быстрое и легкое измерение влажности древесины

testo 606-1

testo 606-1; прибор для измерения влажности древесины и стройматериалов, вкл. защитную крышку, батарейки и заводской протокол калибровки

№ заказа 0560 6060

testo 606-2

testo 606-2; прибор для измерения влажности древесины и стройматериалов со встроенным сенсором влажности и NTC термометром воздуха, вкл. защитную крышку, батарейки и заводской протокол калибровки

№ заказа 0560 6062

Принадлежности	№ заказа
Для testo 606-1: Запасные электроды (1 пара)	0192 5358
Для testo 606-2: Запасные электроды (1 пара)	0192 5348

Технические данные	606-1/-2	606-2	
Тип зонда	Влажность материала, основанная на проводимости	NTC	Testo сенсор влажности, колп.
Диап. изм.	0 до 90 %	-10 до +50 °C	0 до 100 %ОВ
Погрешность ±1 знач.	±1 % (Проводимость)	±0.5 °C	±2.5 %ОВ (5 до 95 %ОВ)
Разрешение	0.1	0.1 °C	0.1 %ОВ
Рабочая температура	-10 до +50 °C		
Ресурс батареи	testo 606-1: 200 ч (в среднем, без подсветки дисплея) testo 606-2: 130 ч (в среднем, без подсветки дисплея)		
Габариты	119 x 46 x 25 мм (вкл. защитную крышку)		

Измерение давления – Практично, эффективно и надежно

testo 506

Мини-измеритель дифференциального давления Testo 506 идеально подходит для измерения давления при настройке газовых отопительных котлов. Автоматическое переключение диапазона измерений. Измеряет тягу или дифференциальное давление в камере сгорания по сравнению с окружающей средой, с высоким уровнем точности в диапазоне малых величин, а также давление в диапазоне больших величин. Управление нажатием одной кнопки. Магнит на задней стенке корпуса и петля для подвешивания обеспечивают легкое крепление. Таким образом, руки остаются свободными при проведении настройки системы.

- Автоматически переключаемый диапазон измерения 10 / 200 гПа/мбар
- 5 переключаемых единиц измерения: гПа/мбар, ммН₂О, мм Нг, дюйм Н₂О, фунт/дюйм²
- Магнитный держатель и петля для подвешивания
- Мягкий резиновый корпус защищает от повреждений
- 4/6 мм соединительные шланги

testo 506

0 до 10/200 гПа/мбар

Измеритель дифференциального давления, включая соединительные шланги и батарейку

№ заказа 0560 5063

Модель testo 506 внесена в Государственный Реестр Средств измерений РФ под номером 17270-06 и допущена к применению в Российской Федерации. Срок действия сертификата: до 01 марта 2011 года. Межповерочный интервал - 1 год.



Электронный манометр

Переключаемый диапазон измерений; измерение давления газов и тяги

Технические данные

Диапазон измерения	0 до +10 гПа +10 до +200 гПа
Ресурс батарейки	150 часов
Габаритные размеры	86 x 48 x 24 мм
Вес	55 г

Данные для заказа принадлежностей

Данные для заказа принадлежностей	№ заказа
Соединительные шланги, силиконовые, длина 5м, Максимальная нагрузка 700 гПа (мбар)	0554 0440
Комплект для измерения давления газов в отопительных системах	0554 0449
Набор изм. давления с зондом для измерения тяги, состоит из: 2-х силиконовых шлангов D 4 мм и D 6 мм соответственно, 4 мм и 6 мм Т-образных фитингов	0554 3150

Измерение дифференциального давления от 0 до 100 гПа – Практичный и прочный

testo 510

Прибор testo 510 измеряет дифференциальное давление с температурной компенсацией для более точных результатов замеров. Данные могут отображаться в Паскалях по всему измерительному диапазону. Магниты на задней части корпуса позволяют Вам работать, не держа прибор в руках, напр., при настройке газовых систем отопления. testo 510 может измерять скорость потока с помощью трубки Пито. Прибор проводит компенсацию плотности воздуха для более точных результатов замеров.

- Магниты на задней части корпуса позволяют Вам работать, не держа прибор в руках
- Измерение скорости потока трубкой Пито (не включена в комплект поставки)
- Отображение данных в Паскалях по всему измерительному диапазону
- Модель вносится в Государственный Реестр Средств Измерений РФ. Срок внесения - I квартал 2008 г.

testo 510

testo 510; прибор для измерения дифференциального давления, вкл. защитную крышку, батарейки и заводской протокол калибровки
№ заказа 0560 0510

Безопасное хранение с помощью защитной крышки, ремешок на запястье и чехол для крепления на ремень, для надежной транспортировки



Измерение дифференциального давления в системах газового отопления

Технические данные

Тип зонда	Зонд дифференциального давления
Диап. изм.	0 до 100 гПа
Погрешность ±1 знач.	±0.03 гПа (0 до 0.30 гПа) ±0.05 гПа (0.31 до 1.00 гПа) ±(0.1 гПа + 1.5 % от изм. знач.) (1.01 до 100 гПа)
Разрешение	0.01 гПа
Размерность по выбору	гПа, мбар, Па, ммН ₂ О, дюймН ₂ О, дюймНг, ммНг, фут/дюйм ² , м/с, фут/мин
Рабочая температура	0 до +50 °С
Тип батареи	2 батареи Тип ААА
Ресурс батареи	50 ч (в среднем, без подсветки дисплея)
Габариты	119 x 46 x 25 мм (вкл. защитную крышку)

Принадлежности	№ заказа
Соединительный шланг, силиконовый, длина 2 м, макс. нагрузка 700 гПа (мбар)	0554 0448
Набор для измерения давления с зондом тяги, вкл. 2 силиконовых шланга D 4 мм и D 6 мм, 4 мм и 6 мм Т-фитинги	0554 3150
Трубка Пито, длина 350 мм, нерж. сталь, для измерения скорости потока	0635 2145
Трубка Пито, длина 500 мм, нерж. сталь, для измерения скорости потока	0635 2045
ISO сертификат о калибровке/давление, дифференциальное давление; 3 точки по всему изм. диапазону	0520 0095
ISO сертификат о калибровке/давление, дифференциальное давление; 5 точки по всему изм. диапазону	0520 0005

Измерение давления для монтажа газовых и гидравлических трубопроводов

testo 312-2/-3

Манометры testo 312-2 и -3 одобрены по стандартам DVGW и соответствуют требованиям TRGI для настройки давления и инспекции давления в отопительных котлах. Используйте точный манометр testo 312-2 для проверки тяги, дифференциального давления в камере сгорания по сравнению с окружающей средой или давления газов с высоким разрешением. Давление с разрешением 0.01 гПа может быть измерено в диапазоне от 0 до 40 гПа. Манометр разнообразного применения testo 312-3 обеспечивает быстрые и эффективные предварительные и основные тесты в газовых и гидравлических системах до 6000 гПа (6 бар).

- Переключаемые диапазоны измерения, идеальное разрешение
- Температурная компенсация для контроля отклонения показаний
- Предупреждающий сигнал на дисплее при превышении предельных значений
- Четкий дисплей с часами



Модель testo 312 внесена в Государственный Реестр Средств измерений РФ под номером 17270-06 и допущена к применению в Российской Федерации. Срок действия сертификата: до 01 марта 2011 года. Межповерочный интервал - 1 год.



Распечатка данных



Сигнал тревоги



Измерение дифференциального давления на отопительных агрегатах

testo 312-2

до 40/200 гПа

Точный манометр до 40/200 гПа, одобрен по стандартам DVGW, включая сигнализацию на дисплее, батарейку и заводской протокол калибровки

№ заказа 0632 0313

testo 312-3

до 300/600 гПа

Манометр широкого спектра применения 300/6000 гПа, одобрено DVGW, включая сигнализацию на дисплее, батарейку и заводской протокол калибровки

№ заказа 0632 0314

Зонды

№ заказа

Набор измерения давления с зондом для измерения тяги, состоит из: 2-х силиконовых шлангов D 4 мм и D 6 мм соответственно, 4 мм и 6 мм и Т-образных фитингов

0554 3150

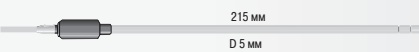

Принтер и принадлежности

№ заказа

Принтер Testo с беспроводным инфракрасным портом IRDA, 1 рулон термобумаги и 4 круглых батарейки, для распечатки данных на месте замера

0554 0547

Зарядное устройство для принтера (с 4 стандартными перезаряжаемыми аккумуляторами), зарядка аккумуляторов отдельно от инструмента

0554 0610

Запасная термобумага для принтера (6 рулонов)

0554 0569

Запасная термобумага для принтера (6 рулонов), стойкие чернила, Данные замеров отчетливо читаются до 10 лет

0554 0568

Технические характеристики testo 312-2

Диапазон измерения	-40 до +40 гПа	-200 до +200 гПа
Погрешность	±1.5% от изм. вел. (+3 до +40 гПа)	±0.5 гПа (0 до +50 гПа)
±1 цифра	±0.03 гПа (0 до +3 гПа)	±2 гПа (+50 до +200 гПа)
Разрешение	0.01 гПа	0.1 гПа
Перегрузка	±1000 гПа	±1000 гПа

Технические характеристики testo 312-3

Диапазон измерения	-300 до +300 гПа	-6000 до +6000 гПа
Погрешность	±0.5 гПа (0 до +50 гПа)	±2% от изм. вел. (+400 до +2000 гПа)
±1 цифра	±1.5 гПа (+50 до +300 гПа)	±4% от изм. вел. (+2000 до +6000 гПа)
Разрешение	0.1 гПа	1 гПа
Перегрузка	±8000 гПа	±8000 гПа

Основные характеристики testo 312-2/-3

Габаритные размеры	215 x 68 x 47 мм
Вес	300 г

Дополнительные принадлежности и запасные части

№ заказа

Зарядное устройство 9В, для зарядки аккумулятора 0515 0025

0554 0025

Трансмиттер давления 1-1000 мбар для измерения давления в заполненных водой трубах

0554 3168

Трансмиттер давления 1-6 бар для измерения давления в заполненных водой трубах

0554 3159

Соединительный шланг для подключения трансмиттера к системе (1шт)

0554 3170

Транспортировка и защита

№ заказа

Чехол TopSafe (защитный кейс), с подставкой, защищает инструмент от грязи и повреждений

0516 0443

Магнитный держатель подходит к TopSafe 0516 0443, для закрепления инструмента на металлических поверхностях

0554 0407

Кейс для безопасного хранения инструмента

0516 0191

Транспортировочный кейс (пластик), для транспортировки и безопасного хранения инструмента и принадлежностей

0516 3120

Полная измерительная система для монтажа отопительных систем и трубопроводов

Комплект для тестирования давления

Все, что Вам нужно для проверки герметичности газовых и гидравлических трубопроводов: проверьте перепад давления, используя электронный измеритель давления testo 312-3. Данные замеров распечатываются на принтере. Используя логарифмическую линейку, Вы можете быстро определить количество утечки и принять решение о необходимых сервисных работах. Утечки газа быстро определяются с помощью testo 316-1.

- Предварительные и основные тесты газовых трубопроводов
- Проверка давления в гидравлических трубопроводах
- Быстрая количественная оценка утечки газа
- Эффективное определение утечек

Данные для заказа принадлежностей	№ заказа
Набор для измерения падения давления 200 мбар, включая ручной насос, шланги, Т-образные фиттинги с клапаном, конический установочный фиттинг 1/2"	0554 3153
Тестирующий насос для создания давления	0554 3157
Одинарный фиттинг	0554 3156
Двухходовой клапан (латунь) для подсоединения двух и более труб, может быть заблокирован вручную	0554 3161
Одинарный клапан для блокировки трубопровода, напр., при замене шлангов в течение проведения тестов	0554 3162
LW 6 соединительный шланг, для подсоединения Т-фиттингов/одинарных фиттингов или для использования в качестве удлинителя	0554 3158
Конический установочный фиттинг 1/2" для подсоединения измерительной системы к газовому трубопроводу 16-32 мм,	0554 3151
Конический установочный фиттинг 3/4" для подсоединения измерительной системы к газовому трубопроводу 32-44 мм, соединяет фиттинги с трубопроводом	0554 3155
Конический установочный фиттинг 1" для соединения фиттингов с газовым трубопроводом 35-65 мм, соединяет фиттинги с трубопроводом	0554 3152
Конический установочный фиттинг для высокого давления 3/8"-3/4", соединяет фиттинги с газовым трубопроводом	0554 3163
Конический установочный фиттинг для высокого давления 1/2"-1", соединяет фиттинги с газовым трубопроводом	0554 3164
Спрей для поиска мест утечек газов в трубопроводах, показывает места утечек в местах образования пузырьков,	0554 3166
Системный кейс для измерительной системы, гарантирует упорядоченное хранение содержимого	0554 3165
Логарифмическая линейка для быстрой количественной оценки утечек	0554 3169
DKD калибровочный сертификат/давление, дифференциальное и положительное; 6 измерительных точек распределенных по измеряемому диапазону (> 0.6% от полной измеряемой шкалы)	0520 0225



Дисплей с отображаемыми данными замеров



Распечатка данных с указанием даты



Измерение давления в гидравлических системах (3-5 бар тестирующее давление)



Комплект для проверки давления

testo 312-3 измеритель давления

TopSafe для testo 312

Принтер

testo 316-1 детектор утечек

TopSafe для testo 316-1

Принадлежности:
Набор для измерения падения давления 200 мбар, тестирующий насос, однотрубный фиттинг для соединения с газовым счетчиком, Т-образный фиттинг

с двумя клапанами, одинарный блокирующий клапан, соединительный шланг LW 6, конические установочные фиттинги 1/2", 3/4", конические установочные фиттинги высокого давления 3/8"-3/4", 1/2"-1", спрей для обнаружения мест утечек, логарифмическая линейка, системный кейс

№ заказа 0563 0314

Комплект для высокого давления с кейсом (без инструмента)

Набор для измерения падения давления 200 мбар

Тестирующий насос, больше чем 500 мбар

Однотрубный фиттинг для соединения с газовым счетчиком

Т-образный фиттинг с двумя клапанами

Одинарный блокирующий клапан

Пожалуйста закажите testo 312-3 или testo 312-2 подходящие для ваших требований (см. противоположную страницу)

Соединительный шланг LW

Конические патрубки 1/2" и 3/4"

Конические фиттинги высокого давления

3/8", 1/2", 3/4", и 1"

Спрей для поиска утечек

Системный кейс

№ заказа 0554 3160



Полная система тестирования газовых и гидравлических труб

1 Уникальность

Эффективные измерения благодаря компенсации абсолютного давления

testo 314 независимо компенсирует колебания абсолютного давления во время измерения объемного расхода через компенсацию абсолютного давления.

2 Быстрота

Обнуление сенсора при подключении системы к трубопроводу

Для эффективного и быстрого определения ΔP , обнуление по давлению в окружающей среде происходит одновременно с процессом измерения. Это позволяет избежать перерывов в измерениях и отсоединения от труб.

testo 314

Измеритель давления со встроенным принтером, от -1000 мбар до +1000 мбар

№ заказа 0560 3140

3 Эффективность

Измерения с использованием стандартной проверочной компенсации по давлению. Независимый от подачи газа тест потока имеет преимущество в том, что отклонения давления в трубах могут быть скомпенсированы. Встроенный контроллер потока (устройство для создания и поддержания тестирующего давления) компенсирует все отклонения. Окончательно настроенное значение отображается на дисплее testo 314 отдельно от значения утечки.

- Предварительная и основная проверка давления в газовых трубопроводах
- Тесты перепадов давления в гидравлических трубопроводах (измерения в диапазоне высокого давления до 30 бар)
- Быстрая количественная оценка утечки газа
- Эффективное определение утечек газов с помощью testo 316-1
- Аналитическое программное обеспечение для отображения хода измерений



Встроенный принтер с большим, четким подсвечиваемым дисплеем

Стандартная компенсация тестирующего давления с питающим устройством

Полная система тестирования в кейсе

Полная система тестирования для газовых и гидравлических трубопроводов

testo 314, измеритель давления со встроенным принтером, от -1000 мбар до +1000 мбар

Зарядное устройство 230 В/8 В/1 А для отдельного использования с контрольным блоком

Системный кейс, включая набор шлангов для подсоединения к газовым трубам

testo 316-1, электронный детектор утечек с гибким зондом

TopSafe для testo 316, прочный кейс с подставкой защищает от грязи и ударов

Спрей для определения мест утечек в газовых трубопроводах, пузырьки показывают точное место утечки

Конический установочный фиттинг 1/2" для подсоединения измерительной системы к газовым трубам 16–32 мм

Конический установочный фиттинг 3/4" для подсоединения измерительной системы к газовым трубам 24–44 мм

Патрубок высокого давления 3/8"-3/4" для подсоединения измерительной системы к газовым трубам

Патрубок высокого давления 1/2"-1" для подсоединения измерительной системы к газовым трубам

Клапан для сброса давления

Одиночный блокирующий клапан для блокировки трубопровода

Тестирующий насос для создания тестирующего давления

Двухтрубный клапан (латунь) для подсоединения двух и более труб, может быть заблокирован вручную

№ заказа 0563 3140 70

Технические данные

Диапазон измерения давления 0 до 1000 мбар

Разрешение 0.1 мбар

Точность ± 0.5 мбар; $\pm 3\%$ от измеряемой величины

Диапазон измерения объемного расхода 0 до 8 л/ч

Разрешение 0.1 л/ч

Погрешность ± 0.2 л/ч; $\pm 5\%$ от изм. вел.

Ресурс батареи > 5 ч

Габаритные размеры 252 x 115 x 58 мм

Вес Приблизительно 728 г

Данные для заказа принадлежностей	№ заказа
Устройство создания тестирующего давления testo 314, для измерений с питанием от батарейки	0554 3142
Зарядное устройство 230 В/8 В/1 А, для инструмента (евро-штекер), для работы от сети и зарядки аккумулятора	0554 1084
testo 316-1, электронный детектор утечек с гибким зондом и батарейкой	0632 0316
Набор шлангов для подсоединения к газовым трубопроводам с тестирующим насосом и коническими заглушками 1/2"	0554 3141
Однотрубный фиттинг для соединения с газовым счетчиком, соединяет тестирующие фиттинги с трубами	0554 3156
Патрубок с двумя клапанами (латунь) для подсоединения двух и более труб, может быть заблокирован вручную	0554 3161
Одиночный клапан для блокировки трубопровода	0554 3162
LW 6 соединительный шланг, для подсоединения Т-фиттингов/однотрубного фиттинга для соед. с газ. счет. или для использования в качестве удлинителя	0554 3158
Конический установочный фиттинг 1/2" для подсоединения измерительной системы к газовому трубопроводу 16–32 мм	0554 3151
Конический установочный фиттинг 3/4" для подсоединения измерительной системы к газовому трубопроводу 32–44 мм	0554 3155
Конический установочный фиттинг 1" для соединения фиттингов с газовым трубопроводом 35–65 мм	0554 3152
Конический установочный фиттинг для высокого давления 3/8"-3/4", соединяет фиттинги с газовым трубопроводом	0554 3163
Конический установочный фиттинг для высокого давления 1/2"-1", соединяет фиттинги с газовым трубопроводом	0554 3164
Спрей для поиска мест утечек газов в трубопроводах, показывает места утечек в местах образования пузырьков	0554 3166
Запасная термобумага для принтера (6 рулонов)	0554 0569
Набор для измерения давления в отопительных системах	0554 0449
Тестирующий насос для создания контрольного давления	0554 3157
Клапан для сброса давления	0554 3171
ISO калибровочный сертификат/поступающих газов, 5 измерительных точек	0520 0084
Транспортировка и защита	№ заказа
TopSafe для testo 316, защитный кейс с подставкой, защищает от грязи и повреждений	0516 0189
Системный кейс с набором шлангов, тестирующим насосом и коническими фиттингами 1/2"	0516 3140
Программное обеспечение и аксессуары	№ заказа
Аналитическое программное обеспечение, отображает данные замеров в виде диаграмм, таблиц и систематизации данных о заказчиках	0554 3332
RS232 кабель, соединяет инструмент с ПК (1.8 м) для переноса данных	0409 0178
Зонды и принадлежности	№ заказа
Зонд высокого давления из нержавеющей стали, до 30 бар, включая соединительную линию	0632 1842
Зонд-обкрутка для труб диаметром до 2", для измерения температуры подающей/обратной линии в гидравлических системах	0600 4593
Быстродействующий поверхностный зонд-термомпара с подпружиненной насадкой, краткосрочные измерения до +500 °С	0604 0194
Соединительный кабель для быстродействующего поверхностного зонда	0440 0143

см. стр. 36 с техническими характеристиками testo 316-1

Гибкий эндоскоп для диагностики

testo 319

Эндоскоп testo 319 позволяет проводить инспекции в труднодоступных местах, таких как воздуховоды, вентиляторы, станки, моторы и т.п. Диагностирование коррозии, износа частей, состояния сварных швов, и многое другое может проводиться легко и очень быстро с использованием эндоскопии.

Гибкий testo 319 может помещаться в полости, высверленные отверстия и изгибы. Вы можете легко настроить фокус с использованием фокусирующего кольца. Таким образом, поврежденные участки могут быть осмотрены без необходимости в разборке агрегата.

Высокая гибкость с радиусом наклона всего 50мм; средняя гибкость с гибкой трубкой; экстраординарно широкое применение благодаря насадкам различной гибкости. •

Высокая гибкость с радиусом наклона всего 50мм; средняя гибкость с гибкой трубкой; экстраординарно широкое применение благодаря насадкам различной гибкости. •
Оптика: 6,000 пикселей с полем зрения 50°

- Небольшой радиус наклона (50 мм), небольшой диаметр (6 мм)
- Стабильность благодаря декарбонированной трубке
- Гибкая трубка со средней уровнем гибкости
- Держатель "3-я рука": для захвата небольших предметов



LED подсветка, высококонтрастный дисплей

Инспекция воздуховода с подсоединенной гибкой трубкой для обеспечения средней гибкости зонда



Документирование: Адаптер для мобильного телефона Nokia 6600 и MDA VPA

Проверка изоляции с использованием стабильной декарбонированной трубки

testo 319	testo 319 комплект
testo 319 эндоскоп	Набор эндоскопа, состоит из эндоскопа testo 319, гибкой трубки, магнита, прикрепляемого зеркала и чехла
№ заказа 0632 3191	№ заказа 0563 3191

Данные для заказа принадлежностей	№ заказа
Гибкая подсоединяемая трубка	0554 3196
Декарбонированная подсоединяемая трубка	0554 3191
Двухканальный подсоединяемый шланг	0554 3190
Магнитное крепление	0554 3195
Прикрепляемое зеркало 45° угол поворота	0554 3194
Зонд температуры для двухканального шланга	0554 3193
Держатель "3-я рука", для двухканального шланга	0554 3192
Сумка для комплекта testo 319, гибкая трубка, магнит и прикрепляемое зеркало	0516 3192
Кейс для testo 319 и полного набора принадлежностей	0516 3191

Технические характеристики	
Кол-во пикселей:	6,000
Область обзора фиброоптики:	50°
Угол зрения:	45° +/- 5°
Минимальное фокусное расстояние:	15 мм (короткий фокус)
Максимальное фокусное расстояние:	150 мм (с подсветкой)
Температура эксплуатации и хранения:	-20° до + 60°C
Рабочая температура/Зонд:	-20° до + 80°C
Диаметр зонда:	6.5 мм
Длина зонда:	1247 мм +/- 6
Максимальный радиус наклона:	50 мм
Источник подсветки:	LED 2-х точечная подсветка
Ресурс батареи:	Стандартно 50,000 ч
Сопротивление зонда:	Наконечник зонда водонепроницаем до рукоятки. Краткосрочное сопротивление к силиконовым маслам, бензину, керосину. Масла или бензин должны быть немедленно вытерты насухо после измерения.
Корпус:	Черный
Тип батареи:	3 AA, 1.5 В
Ресурс батареи:	4 ч

Детектор утечек природного газа в отопительных системах

testo 316-1

Детектор утечек testo 316-1 быстро определяет даже малейшие утечки.

- Гибкий зонд для труднодоступных мест в трубопроводах
- Оптический и звуковой сигнал при превышении предельных значений
- Чехол TopSafe защищает от грязи и повреждений (опция)

testo 316-1

Электронный детектор утечек с гибким зондом и батарейкой

№ заказа 0632 0316

Технические характеристики

Измеряемый диапазон	0 до 10,000 ппм CH ₄	
1-ое сигнальное значение	от 200 ппм CH ₄	
2-ое сигнальное значение	10,000 ппм CH ₄	
Ресурс батареи	> 5 ч	
Габаритные размеры	190 x 57 x 42 мм	

Данные для заказа принадлежностей

Данные для заказа принадлежностей	№ заказа
Чехол TopSafe для testo 316, защитный кейс с подставкой, защищает от грязи и повреждений	0516 0189
Чехол из синтетического материала для инструмента и зондов, для безопасного хранения	0516 0210



Чехол TopSafe защищает от грязи и повреждений (опция)



Проверка возможных утечек в трубопроводах

Детектор утечки газа

testo 317-2

Практичный детектор утечек для быстрой проверки герметичности соединений в газовых трубопроводах, с отображением на дисплее.

- Самодиагностика сенсора сразу после включения прибора
- Звуковой сигнал о готовности к работе
- Возрастающий звуковой сигнал при увеличении концентрации газа

- Непрерывающийся звуковой сигнал при превышении сигнальных значений

- Проверка состояния батарейки с отображением уровня заряда на дисплее

testo 317-2

Детектор утечки с чехлом для крепления к ремню и петлей для подвешивания, функцией самодиагностики и батарейками

Номер заказа 0632 3172

Технические характеристики

Измеряемый диапазон	0 до 20.000 ппм CH ₄	0 до 10.000 ппм C ₃ H ₈
Дисплей	8 сегментный дисплей	
Сигнальные значения	10.000 ппм CH ₄	5000 ппм C ₃ H ₈
Нижний предел сигнальных значений	100 ппм CH ₄ 50 ппм C ₃ H ₈	
t ₉₀	<5 сек	Время прогрева 60 сек
Тип батарейки	2 батарейки типа микро AAA 1.5 В (LR03)	
Ресурс батарейки	4 ч (LR03)	
Температура эксплуатации	-5 до +45 °C	Температура хранения -20 до +50 °C
Звуковой сигнал	85 дБ(А)	



Показывает концентрацию газов на дисплее с помощью графической диаграммы



Звуковой сигнал, предупреждающий об опасных концентрациях газов, например, при утечке через места соединений в трубопроводе

Детектор утечек дымовых газов

testo 317-1

Testo 317-1 - детектор утечек дымовых газов эффективно определяет утечки. Практичный инструмент моментально оповещает с помощью звукового и оптического сигналов об обнаружении утечки, снимая необходимость в визуальной проверке. Изгибаемый зонд делает идеальным использование прибора в труднодоступных местах.

- Надежное определение утечек дымовых газов
- Изгибаемый зонд для определения утечек в труднодоступных местах
- Звуковой и оптический сигнал при обнаружении утечки

testo 317-1

Детектор утечек дымовых газов с гибким зондом, включая батарейку

№ заказа 0632 3170

Технические характеристики	
Быстродействие	2 сек
Длина наконечника зонда	200 мм
Диаметр/наконечника зонда	10 мм
Габаритные размеры	128 x 46 x 18 мм
Вес	300 г



Устанавливает, полностью ли дымовые газы удаляются из камеры сгорания

Монитор CO в атмосфере

testo 317-3

Монитор CO testo 317-3 определяет присутствие угарного газа в окружающей среде и предупреждает пользователя с помощью акустического и оптического сигналов об опасных концентрациях CO, например, при наладке и обслуживании газовых отопительных агрегатов.

- 3 года гарантия на ячейку CO
- Без подготовительной фазы, инструмент готов к работе моментально
- Установка предельных значений через меню
- Обнуление ячейки CO на месте замера

testo 317-3

CO монитор testo 317-3, включая кожаную чехол, наушники, ремешок на запястье, с функцией самодиагностики, сэмплер

№ заказа 0632 3173

Технические данные	
Диапазон измерения	0 до +1999 ppm
Разрешение	1 ppm
Точность	±10 ppm (0 до +99 ppm) ±10 % (+100 до +499 ppm) ±20 % (>+500 ppm)
Быстродействие (t ₉₀)	40 сек
Ресурс батарейки	150 ч (с отключенным звуковым сигналом)
Температура эксплуатации	-5 до +45°C
Гарантия	2 года на инструмент 3 года на CO сенсор



Оптический и акустический сигнал



Предупреждает об опасных концентрациях CO, например, во время установки газовых отопительных агрегатов и их сервиса

Проверьте Вашу систему отопления с помощью монитора энергоэффективности

Мобильный 24-х часовой анализ эффективности отопительной системы

Система проводит диагностику текущего состояния и режима работы отопительной системы.

Вы можете получить детальную картину о параметрах энергоэффективности системы с помощью измеренных данных.

С помощью монитора энергоэффективности рассчитываются параметры, теплотеря в здании, коэффициент утилизации тепла, а также потенциал сохранения энергии в зависимости от влияния самой системы, здания и пользователя.

Благодаря результатам измерений могут предприниматься меры по оптимизации работы всей системы.

Монитор энергоэффективности отвечает требованиям, выдвигаемым для инспекций отопительных систем.

Могут быть обнаружены вмешательства в работу системы, а также возможные повреждения в системе.

Таким образом, можно повлиять на эффективность работы отопительной системы.



Измерение с помощью монитора энергоэффективности

Отопительный агрегат используется в данном измерении.

Измерение включает в себя следующие шаги:

- Запись данных энергоэффективности работы здания и отопительного агрегата с использованием перечня технических характеристик системы
- Монтаж и установка регистраторов данных квалифицированным персоналом
- Независимая регистрация различных данных монитором энергоэффективности работы на предустановленное время 24 часа.

Измеряются следующие параметры:

Температура окружающего воздуха	TeRa	°C
Влажность окружающего воздуха	FeRa	%ОВ
Внешняя температура	TeAu	°C
Котел/подающая линия	VoKe	°C
Котел/обратная линия	RbKe	°C
Отопление/подающая линия	VoHz	°C
Отопление/обратная линия	RbHz	°C
Бойлер ГВС/подающая линия	VoSp	°C
Бойлер ГВС/обратная линия	RbSp	°C
Концентрация O ₂ в дымовых газах	O ₂	%
Концентрация CO в дымовых газах	CO	ппм
Температура горения	AT	°C
Температура дымовых газов	FT	°C

После регистрации данные анализируются экспертом с использованием следующей информации:

- **Среднее значение эффективности в % за период измерения**
Эффективность определяется для стационарного режима эксплуатации и включает уровень потери тепла с эмиссией и потери с дымовыми газами. Потеря тепла с эмиссией - это энергия, которая теряется при передаче тепла через котел или его компоненты. Потеря тепла с дымовыми газами - это энергия, которая не сохраняется и выходит с горячими газами отопительного котла через дымоход. Таким образом, данное потерянное тепло не используется для отопления здания.
- **Значение коэффициента утилизации в % за период измерения**
Значение коэффициента утилизации также включает потери, возникшие в результате синхронизации работы горелки, в дополнение к потерям энергии с эмиссией и с дымовыми газами.
- **Максимальная отопительная нагрузка в кВт**
Максимальная отопительная нагрузка соответствует требованиям для отопления здания при статистически самой низкой температуре вне здания (расчетная температура).
- **Мощность горелки для настройки в кВт**
Данный фактор определяет, на какую мощность необходимо настроить горелку, чтобы обеспечить здание достаточно эффективным теплом и теплой водой.
- **Потенциал сохранения энергии системы в %**
Потенциал сохранения энергии системы указывает на то, сколько кВт/ч можно сэкономить при эффективной настройке, напр., горелки, насосов, смесителя или через замену котла.

Анализ

Соответствующие данные измерений отображаются в графической форме или табличной форме для более точного исследования различных сторон работы отопительной системы (напр., синхронизация, распределение, время переключений, значения дымовых газов и т.д.)

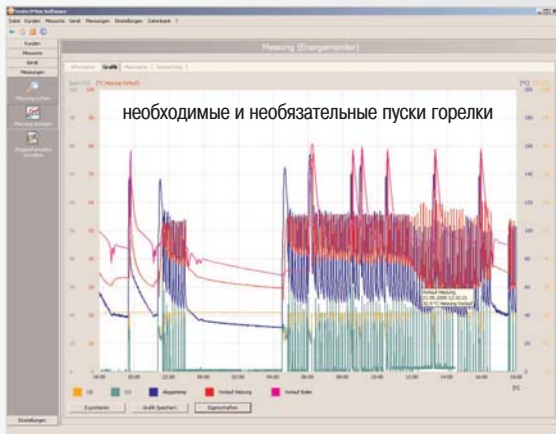

Заводская установка: Расход тепла согласно энергии, которая была произведена, но не использована.

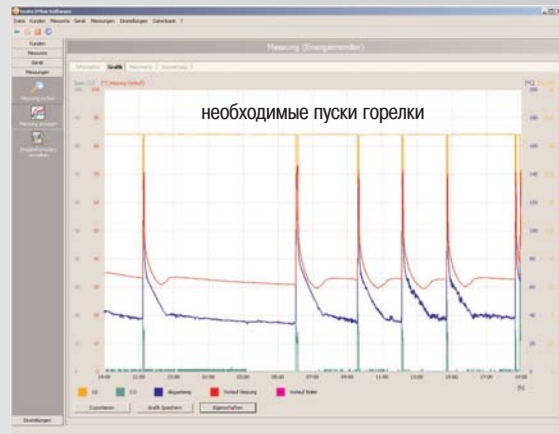

Оптимизация: Потребление энергии соответствует потребности

Вышеприведенный пример показывает оптимизацию настройки и регулирования отопительной системы в частном доме, построенном в 1997 году, с максимальной отопительной нагрузкой 8 кВт, со стандартным отопительным устройством 18 кВт и бойлером вместимостью 120 литров воды, см. ниже:

	Номинальная нагрузка бойлера	Летнее/Зимнее время	Число пусков горелки в течение 24 часов	Средняя продолжительность работы
Заводская установка	18 кВт	20 °C	88	2.6 мин/цикл
После оптимизации работы	10 кВт	15 °C	7	5.4 мин/цикл

Экономия средств после оптимизации approx. 300 Евро в год.

Универсальное решение в одном комплекте



Комплект монитора энергоэффективности Testo для оптимизации работы отопительных систем

Управляющий модуль энергомонитора отопительной системы с аккумулятором и протоколом калибровки

testo 350 анализатор, снабженный сенсорами O₂, CO, версия для энергомонитора

ПО для считывания/конверсии с функциями анализа и графического отображения и он-лайн измерения

Мини зонд температуры окружающего воздуха, длина 60 мм, Tmax. +100 °C

Газоотборный зонд, длина 180 мм, 500 °C, D 8 мм

Держатель для газоотборного зонда

Шланг с конденсатосборником, длина 2 м

Кожаный кейс с отделениями для приборов измерения и принадлежностей

USB кабель, для подключения прибора к ПК

Серийный соединительный кабель для testo 350

testo 175-T2 логгер температуры для измерений внешней температуры

testo 175-T3 логгер температуры для измерений температуры радиатора котла и бойлера, 3 шт.

testo 175-H2 логгер влажности/температуры для измерений внутренней температуры и окружающей влажности

USB интерфейс с соединительным кабелем ПК для testo 175 с настольными держателями

Зонд-обкрутка с липучкой Velcro для температуры труб диаметром до 120 мм, 2 шт.

Зонд-зажим для измерения температуры труб диаметром от 5 мм до 65 мм, для измерений температуры подающей и обратной линии, 4 шт

Замок для testo 175/177

№ заказа

0563 0359



Вы можете заказать каталоги на русском языке:



Каталог
Измерительные технологии для систем вентиляции и кондиционирования воздуха



Каталог
Измерительные решения для контроля выбросов и процессов сгорания



Каталог
Измерительные приборы для мониторинга в пищевой промышленности, при транспортировке и хранении продуктов



Каталог
Измерительные инструменты для наладки и обслуживания систем отопления



Ценовой каталог
Измерительные приборы для измерения давления



Ценовой каталог
Анализаторы дымовых газов



Ценовой каталог
Измерительные приборы для измерения температуры



Ценовой каталог
Измерительные приборы для измерения влажности



Ценовой каталог
Регистраторы данных

Дополнительная информация на www.testo.ru

e-mail: info@testo.ru

- 50 лет компании Testo
- Больше инноваций, чем когда-либо
- 50 инноваций в юбилейный год



INNOVATION 2007

Российское отделение Testo - ООО "Тэсто Рус"
117105, Москва Варшавское ш., д. 17, стр.1, оф.Э-4-6
Телефон: +7(495)788-98-11
Факс: +7(495) 788-98-49
E-Mail: info@testo.ru
<http://www.testo.ru>