

Thorsman Minikanaler DMT

*Ett komplett sortiment för snabb,
säker och snygg installation*



Thorsman DMT – ett byggbart system



Minikanal
Komplett kanal i 1-, 2- och 3-facksutförande med botten del och lock. Finns i PVC och halogenfri PC/ABS samt vitlackad eller anodiserad aluminium.



Innerhorn
Monteras med snäppfäste på minikanalen.



Ytterhorn
Monteras med snäppfäste på minikanalen.



T-stycke
För T-koppling av minikanaler i samma storlek. Monteras med snäppfäste på minikanalen.



L-stycke
För L-koppling av minikanaler i samma storlek. Monteras med snäppfäste på minikanalen.



Ändstycke
Avslutar minikanal. Monteras med snäppfäste på minikanalen.

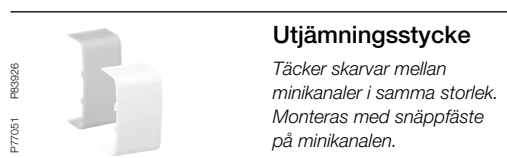

Utjämningsstycke
Täcker skarvar mellan minikanaler i samma storlek. Monteras med snäppfäste på minikanalen.

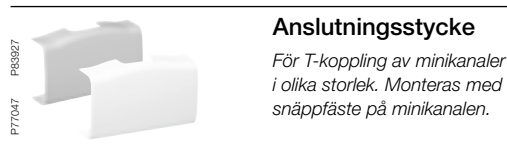

Anslutningsstycke
För T-koppling av minikanaler i olika storlek. Monteras med snäppfäste på minikanalen.

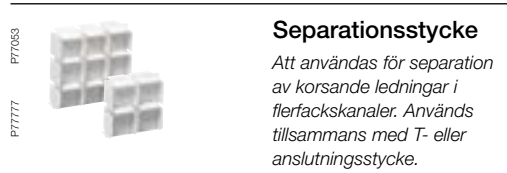

Separationsstycke
Att användas för separation av korsande ledningar i flerfackskanaler. Används tillsammans med T- eller anslutningsstycke.



Klammer
Används för att hålla kablar på plats i kanaler med mellanvägg.

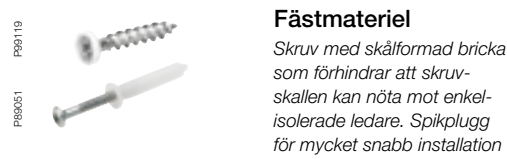

Fästmateriel
Skruv med skålförmad bricka som förhindrar att skruvskallen kan nöta mot enkel-isolerade ledare. Spikplugg för mycket snabb installation



Kapsax
För PVC och PC/ABS. Används i stället för såg för att kapa minikanaler, lock, mellan väggar eller andra långa delar.

Komponentöversikt

1. Lock
2. Kanalunderdel
3. T-stycke
4. Ändstycke
5. Anslutningsstycke
6. Innerhorn
7. Utjämningsstycke
8. Ytterhorn
9. L-stycke
10. Separationsstycke

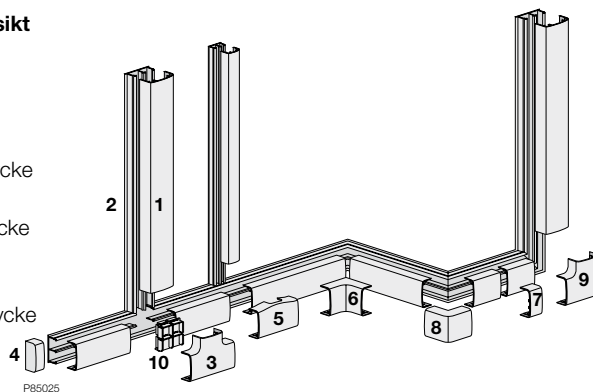

Material, design och dimensioner

1220	1820	1230	1835	1845	2560
A	A	P	A	P	P
P*	P*		P		P
PC/ABS*	PC/ABS*		PC/ABS		PC/ABS
			TTM-KL26	TTM-KL26	TTM-KL36



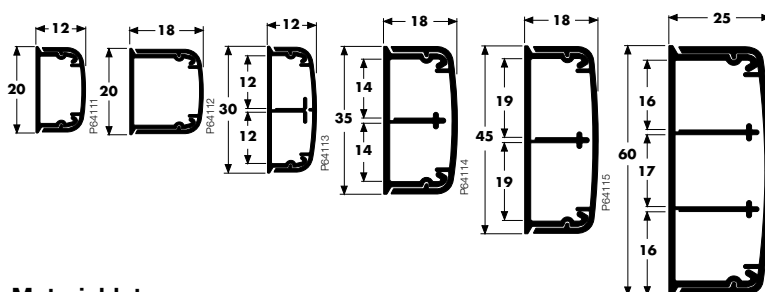



A=Aluminium, P=PVC, PC=PC/ABS (Halogenfri), * Även med tejp, TTM-KL=Klammer



Materialdata

	Material	Ytbehandling	Färg
Minikanal (Botten och lock)	Aluminium	Naturanodiserad eller pulverlackad	Naturanod Vit NCS 0502-Y81R
Minikanal (Botten och lock)	PVC		Vit RAL 9016
Minikanal, tillbehör utom separationsstycke	PC/ABS		Vit RAL 9016 Ljusgrå
Separationsstycke	ABS		Vit

Kabelkapacitet

	Antal	Max. kabel diam.	Snitt area mm ²	Kabelkapacitet mm ²		
				40%	50%	60%
1220	1	10	148	59	74	89
						
1820	1	15	246	98	123	148
						
1230	1	9	115	46	57	69
	2	9	115	46	57	69
						
1835	1	12.5	201	80	100	120
	2	12.5	201	80	100	120
						
1845	1	14	278	111	139	167
	2	14	278	111	139	167
						
2560	1	15	339	135	170	203
	2	17	389	135	170	203
	3	15	339	135	170	203
						

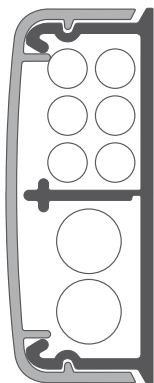

P85177

Thorsman DMT

En säkrare och smartare minikanal

Thorsman DMT är marknadens bredaste erbjudande med 6 kanalstorlekar i 17 varianter samt en mängd tillbehör. Materialen är aluminium, PVC eller halogenfri PC/ABS plast. 1-, 2- och 3-fackskanaler kan kombineras genom en rad tillbehör.

Thorsman DMT sätter också en ny säkerhetsnivå för minikanaler genom att kanalöverdelen inte kan avlägsnas utan verktyg. Det gör DMT extra lämplig i t ex skolor och trapphus.

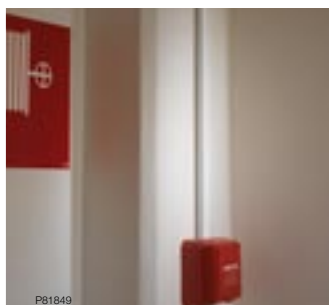

P81849



P81834



P81818



P81848



P81802



P81784

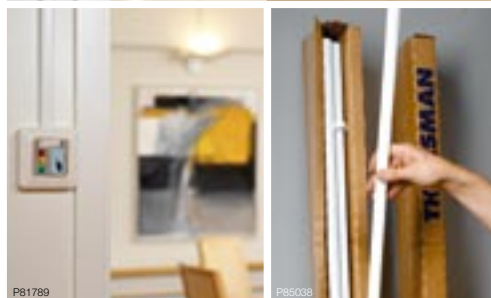

P81789



P85038

Både kraft och data

Genom att använda 2- och 3-fackskanaler kan stark- och svagström hållas åtskilda i samma kanal. Med hjälp av smarta tillbehör görs sedan avgrening utan att äventyra elsäkerheten.

I plastkanalen kan enkelisolerad tråd användas med full säkerhet även för 240V spänning.

Enkel hantering

DMT levereras med lock och kanalunderdel tillsammans i tvåmeterslängder. De båda profilerna är U-formade och därför stabila att hantera.

Förpackningen har smart "ZipUp"-öppning som gör den enkel att öppna längs långsidan.

1. Lock
2. Kanalunderdel
3. T-stycke
4. Ändstycke
5. Anslutningsstycke
6. Innerhörn
7. Utjämningsstycke
8. Ytterhörn
9. L-stycke
10. Separationsstycke

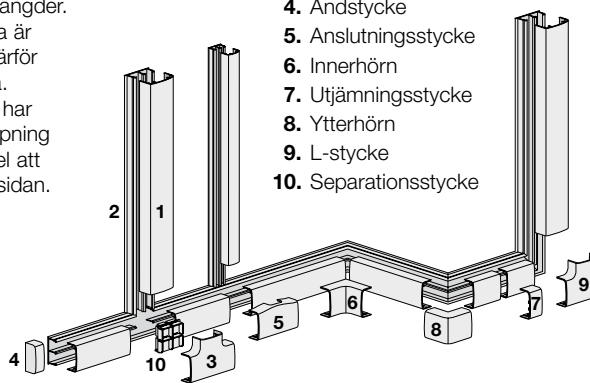

P85025



P85175

T-stycket används när de anslutna kanalerna har samma dimension. Är de olika används anslutningsstycke.

DMT levereras i tvåmeterslängder. Det gör dem enkla att hantera och underlättar vid transporter.



15 starka skäl att välja Thorsman DMT

1. Valfrihet

Marknadens mest omfattande system. 17 kanalvarianter med många tillbehör.

2. Integrerat system

Olika DMT-kanaler kan anslutas mot varandra.

3. "Säkerhetskanal"

Öppning kan bara ske med verktyg.

4. Mjuk design

Det rundade locket omsluter hela kanalunderdelen utan skarvar.

5. Lätt att rengöra

Hög ytfinish och dold fog.

6. Både ute och inne

Högvärdiga, UV- och färgbäständiga material.

7. Enkel att hantera

U-formade profiler ger stadga.

8. Slagtålig design

Aluminiumkanalen är extra motståndskraftig.

9. Kapas på fri hand

Tillbehör och skarvstycken döljer snedkapning.

10. Enkelt montage

Förstansade skruvhål eller tejp. Hörnen har inbyggd byggtolerans +/- 5°.

11. Samma bredd

Kanalunderdelen har samma bredd som locket så att montering kan ske ända in i hörn.

12. Mellanvägg

Avlägsnas enkelt vid brottanvisning.

13. Hög skyddsklass

IP40 samt klassad för enkelisolerad tråd.

14. Brandsäker

Aluminium eller själv-slocknande PVC.

15. Halogenfri

Fyra av kanalstorlekarna och alla tillbehör är halogenfria.

DMT – Design byggd på erfarenhet



Mer än 40 års erfarenhet av att utveckla kanaler för elinstallation ligger bakom DMT-systemet. Målet var att utveckla en "snygg brukskanal" för att täcka en mängd olika installationsbehov. Kanalen skulle vara smidig att installera, mer byggbar, ha högre elsäkerhet och vara mer sabotagesäker än övriga kanaler på marknaden.

Framförallt – den skulle vara snygg att se på. Resultatet är en mjukt formad kanal med så många varianter och tillbehör att den redan från start är marknadens bredaste minikanalsystem. För extra utsatta eller "designkrävande" miljöer finns DMT också i aluminium. Både naturanodiserad och vitlackerad.

Anslutningsstycke

Kombinera genom att mata fram via en 2- eller 3-facks plastkanal och anslut en aluminiumkanal där extra slagåliggighet eller ett exklusivare intryck önskas. Det praktiska anslutningsstycket gör dimensionsväxling enkel.



P85169



P85042



P85039

Både ute och inne



Genom sin täta och stabila konstruktion uppnår DMT kapslingsklass IP40, vilket gör kanalen lämplig för montage både ute och inne. Både plast- och aluminiumkanalerna är beständiga under många år mot UV-strålning, värme och kyla.

Mycket slagtålig

Samtliga DMT-kanaler är mycket sabotagesäkra genom sin utformning och väl tilltagna godstjocklek. Aluminiumversionen av DMT ger extra högt sabotageskydd. Den kan i många fall ersätta förfullande plåtskydd.



Miljövänligt

DMT finns i tre olika material: aluminium, blyfri-kadmiumfri PVC samt halogenfri PC/ABS-plast. Tillbehör som hörn och ändrar är alltid av halogenfri PC/ABS.

Lättstädad

Hög ytfinish och dolda skarvar gör DMT mycket lätt att hålla ren.

Separationsstycke

Vid installation i 2- och 3-fackskanaler uppstår behovet att skilja stark- och svagström när dessa möter/korsar varandras väg. Vid avgrening används då separationsstycket. Det kan anpassas efter behov genom att man bryter bort icke önskade mellanväggar.



P85176

Kabelhållare

För att hålla kablarna på plats under installationsfasen finns kabelhållare som tillbehör. De snäpps enkelt fast och kan sedan sitta kvar när locket monterar.



P85170



P85037



P85171



P85172



P85043



P99126



P99129

Mellanväggar

Mellanväggarna i plastkanalerna kan brytas bort med fingrarna. Kapa först med avbitartång till rätt längd.

Kabelseparation

Mixade installationer med framledning av stark- och svagström till samma punkt blir allt vanligare. Därför finns DMT i flerfacksutförande så att en kanal fyller hela installationsbehovet. Flera fack gör det också möjligt att dra längre matningar i samma kanal, parallellt med lokal installation.

Enkelisolerad tråd

Att installera i minikanal med enkelisolerad tråd kräver att kanalen uppfyller högt ställda elsäkerhetskrav. DMT i plastutförande uppfyller dessa krav.

Några av fördelarna med enkelisolerad tråd är att förläggningen går smidigt och att det ryms mer i kanalen. Det är också en fördel vid matning till eller från infälld installation.

Skruva eller tejsa

Alla DMT-kanaler har förborrade hål i täta intervall för att underlätta installationen. Till svagströmsinstallation finns också den mest snabbinstallerade DMT-kanalen med dubbelhäftande tejsa. En oöverträffat snabb och mycket säker installationsmetod på tejsbart underlag.

Sabotagesäker

Kanalerna och tillbehör har "snäpp-in-fästen" för snabb och enkel installation. Att få bort lock och tillbehör är mycket svårt utan rätt verktyg. Denna konstruktion är medveten och speciellt värdefull i offentliga miljöer eller för att skydda bredbandskabel och fiberoptik mot sabotage.







Specialskruv

Denna skruv är försedd med skålförmad bricka så att enkelisolerade ledare kan läggas i facket. Skruven kan sättas i de flesta material som gipsskiva, trä och betong – utan plugg.

Starkström, koppar- och fibernät i samma kanal. Så ser framtiden ut!



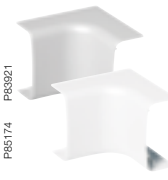

Thorsman DMT – produktöversikt

	Typ	Utförande	Färg	Material	Dimension (mm)	Antal/förp	E-nr
 <small>P83321</small> <small>P83318</small>	Minikanal 12x20 mm	DMT-1220	Vit	PVC	20/12/2000	20	11 590 00
	DMT-1220BT	dubbelhäftande tejp	Vit	PVC	20/12/2000	20	11 590 34
	DMT-A-1220	aluminium	Naturanod	Al	20/12/2500	10	11 590 20
	DMT-A-1220	aluminium	Vitlack	Al	20/12/2500	10	11 590 22
	DMT-1220	Vit	PC/ABS	20/12/2000	20	11 590 01	
	DMT-1220BT	dubbelhäftande	Vit	PC/ABS	20/12/2000	20	11 590 35
 <small>P83322</small> <small>P83319</small>	Minikanal 18x20 mm	DMT-1820	Vit	PVC	20/18/2000	20	11 590 04
	DMT-1820BT	dubbelhäftande tejp	Vit	PVC	20/18/2000	20	11 590 36
	DMT-A-1820	aluminium	Naturanod	Al	20/18/2500	10	11 590 24
	DMT-A-1820	aluminium	Vitlack	Al	20/18/2500	10	11 590 26
	DMT-1820	Vit	PC/ABS	20/18/2000	20	11 590 05	
	DMT-1820BT	dubbelhäftande	Vit	PC/ABS	20/18/2000	20	11 590 37
 <small>P83323</small>	Minikanal 12x30 mm	DMT-1230	Vit	PVC	30/12/2000	20	11 590 02
 <small>P83324</small> <small>P83320</small>	Minikanal 18x35 mm	DMT-1835	Vit	PVC	35/18/2000	20	11 590 06
	DMT-1835	halogenfri	Vit	PC/ABS	35/18/2000	20	11 590 12
	DMT-A-1835	aluminium	Naturanod	Al	35/18/2500	10	11 590 28
	DMT-A-1835	aluminium	Vitlack	Al	35/18/2500	10	11 590 30
 <small>P83325</small>	Minikanal 18x45 mm	DMT-1845	Vit	PVC	45/18/2000	20	11 590 08
 <small>P83326</small>	Minikanal 25x60 mm	DMT-2560	Vit	PVC	60/25/2000	10	11 590 10
	DMT-2560	Vit	PC/ABS	60/25/2000	10	11 590 11	
 <small>P83921</small> <small>P85174</small>	Innerhorn	DMT-IH1220	Vit	PC/ABS	20/40/40	10	11 590 40
	DMT-IH1220	Alu-metallic	PC/ABS	20/40/40	10	11 590 41	
	DMT-IH1230	Vit	PC/ABS	32/40/40	10	11 590 42	
	DMT-IH1820	Vit	PC/ABS	20/45/45	10	11 590 43	
	DMT-IH1820	Alu-metallic	PC/ABS	20/45/45	10	11 590 44	
	DMT-IH1835	Vit	PC/ABS	37/45/45	10	11 590 45	
	DMT-IH1835	Alu-metallic	PC/ABS	37/45/45	10	11 590 46	
	DMT-IH1845	Vit	PC/ABS	47/45/45	10	11 590 47	
DMT-IH2560	Vit	PC/ABS	62/53/53	10	11 590 48		
 <small>P83922</small> <small>P77050</small>	Ytterhorn	DMT-YH1220	Vit	PC/ABS	22/36/36	10	11 590 50
	DMT-YH1220	Alu-metallic	PC/ABS	22/36/36	10	11 590 51	
	DMT-YH1230	Vit	PC/ABS	32/36/36	10	11 590 52	
	DMT-YH1820	Vit	PC/ABS	22/42/42	10	11 590 53	
	DMT-YH1820	Alu-metallic	PC/ABS	22/42/42	10	11 590 54	
	DMT-YH1835	Vit	PC/ABS	37/42/42	10	11 590 55	
	DMT-YH1835	Alu-metallic	PC/ABS	37/42/42	10	11 590 56	
	DMT-YH1845	Vit	PC/ABS	47/42/42	10	11 590 57	
DMT-YH2560	Vit	PC/ABS	62/49/49	10	11 590 58		

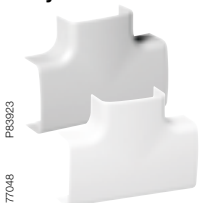
	Typ	Utförande	Färg	Material	Dimension (mm)	Antal/förp	E-nr
 P83924 P77046	L-stycke	DMT-LS1220	Vit	PC/ABS	12/40/40	10	11 590 60
	DMT-LS1220	Alu-metallic	PC/ABS	12/40/40	10	11 590 61	
	DMT-LS1230	Vit	PC/ABS	12/50/50	10	11 590 62	
	DMT-LS1820	Vit	PC/ABS	18/40/40	10	11 590 63	
	DMT-LS1820	Alu-metallic	PC/ABS	18/40/40	10	11 590 64	
	DMT-LS1835	Vit	PC/ABS	18/55/55	10	11 590 65	
	DMT-LS1835	Alu-metallic	PC/ABS	18/55/55	10	11 590 66	
	DMT-LS1845	Vit	PC/ABS	18/65/65	10	11 590 67	
	DMT-LS2560	Vit	PC/ABS	24/80/80	10	11 590 68	

 P83923 P77048	T-stycke	DMT-TS1220	Vit	PC/ABS	12/40/58	10	11 590 70
	DMT-TS1220	Alu-metallic	PC/ABS	12/40/58	10	11 590 71	
	DMT-TS1230	Vit	PC/ABS	12/50/68	10	11 590 72	
	DMT-TS1820	Vit	PC/ABS	18/40/58	10	11 590 73	
	DMT-TS1820	Alu-metallic	PC/ABS	18/40/58	10	11 590 74	
	DMT-TS1835	Vit	PC/ABS	18/55/73	10	11 590 75	
	DMT-TS1835	Alu-metallic	PC/ABS	18/55/73	10	11 590 76	
	DMT-TS1845	Vit	PC/ABS	18/65/83	10	11 590 77	
	DMT-TS2560	Vit	PC/ABS	24/80/98	10	11 590 78	

 P83925 P77052	Ändstycke	DMT-ES1220	Vit	PC/ABS	22/15/13	10	11 590 90
	DMT-ES1220	Alu-metallic	PC/ABS	22/15/13	10	11 590 91	
	DMT-ES1230	Vit	PC/ABS	32/15/13	10	11 590 92	
	DMT-ES1820	Vit	PC/ABS	22/15/19	10	11 590 93	
	DMT-ES1820	Alu-metallic	PC/ABS	22/15/19	10	11 590 94	
	DMT-ES1835	Vit	PC/ABS	37/15/19	10	11 590 95	
	DMT-ES1835	Alu-metallic	PC/ABS	37/15/19	10	11 590 96	
	DMT-ES1845	Vit	PC/ABS	47/15/19	10	11 590 97	
	DMT-ES2560	Vit	PC/ABS	62/17/26	10	11 590 98	

 P83926 P77051	Utjämningsstycke	DMT-US1220	Vit	PC/ABS	22/22/13	10	11 590 80
	DMT-US1220	Alu-metallic	PC/ABS	22/22/13	10	11 590 81	
	DMT-US1230	Vit	PC/ABS	32/22/13	10	11 590 82	
	DMT-US1820	Vit	PC/ABS	22/22/19	10	11 590 83	
	DMT-US1820	Alu-metallic	PC/ABS	22/22/19	10	11 590 84	
	DMT-US1835	Vit	PC/ABS	37/22/19	10	11 590 85	
	DMT-US1835	Alu-metallic	PC/ABS	37/22/19	10	11 590 86	
	DMT-US1845	Vit	PC/ABS	47/22/19	10	11 590 87	
	DMT-US2560	Vit	PC/ABS	62/22/26	10	11 590 88	

 P83927 P77047	Anslutningsstycke	DMT-AS1835/1220	Vit	PC/ABS	58/40/17	10	11 591 00
	DMT-AS1835/1220	Alu-metallic	PC/ABS	58/40/17	10	11 591 01	
	DMT-AS1845/1220	Vit	PC/ABS	64/50/17	10	11 591 02	
	DMT-AS2560/1835	Vit	PC/ABS	79/65/24	10	11 591 03	

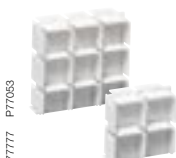
 P77053 P77777	Separationsstycke	DMT-FO1835	Vit	PC/ABS	13/30/30	10	11 591 08
	DMT-FO2560	Vit	PC/ABS	20/55/55	10	11 591 10	

 P83933 P85708	Klammer	TTM-KL26	Svart	PA	26/22/7,5	10	11 603 80
	TTM-KL36	Svart	PA	36/25/9,5	10	11 601 68	

 P98119	Fästmateriel	TFT-IS			5 X 32	100	15 349 09
---	---------------------	--------	--	--	--------	-----	-----------

Schneider Electric Sverige AB

Box 1009
611 29 Nyköping
Tel: 0155-26 54 00
Fax: 0155-21 42 86
info@se.schneider-electric.com
www.schneider-electric.se

