

русский

theben®

LUXA
SPHINX



Датчики движения

Датчики присутствия

ОБЗОР

Серия LUXA 101 Датчики движения

Датчики движения в белом или черном корпусе

Страница 8



настенный датчик
накладной монтаж



настенный / потолочный датчик
накладной монтаж

Серия LUXA 102 Прожектор со встроенным датчиком движения

Прожекторы со встроенным датчиком движения в белом или черном корпусе

Страница 16



настенный датчик
накладной монтаж



настенный датчик
накладной монтаж

Серия LUXA 103 Датчики движения

Датчики движения в белом корпусе

Страница 20



потолочный датчик
врезной монтаж
(в подвесной потолок)



потолочный датчик
накладной монтаж

Серия LUXA 103-200 Датчики движения

Датчики движения. Установка в монтажную коробку. Цвет белый.

Страница 28



настенный датчик
врезной монтаж

Серия SPHINX 104 Датчики присутствия

Датчик присутствия повышенной чувствительности. Большая зона обнаружения.

Страница 32



потолочный датчик
врезной монтаж



потолочный датчик
накладной монтаж

Серия SPHINX 105 Датчик движения









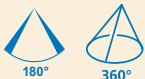

Датчик движения для наружной установки.

Страница 36



настенный / потолочный датчик
накладной монтаж

УСЛОВНЫЕ ОБОЗНАЧЕНИЯ

	Настенный датчик, накладной монтаж.
	Потолочный датчик, накладной монтаж.
	Настенный датчик. Врезной монтаж (в монтажную коробку).
	Потолочный датчик, врезной монтаж (в монтажную коробку - SPHINX 104; в подвесной потолок - LUXA 103).
	Угол зоны обнаружения датчика.
	Размеры зоны обнаружения, при указанной высоте установки.
	Канал 1: выходы для управления освещением. Канал 2: выходы для управления HVAC (только присут.)
	Повышенная коммутационная способность контактов. Активная-Реактивная. (AX: $\cos\phi = 0.3$ / люминесцентные лампы)
	Коммутационная способность контактов. Активная-Реактивная. (AX: $\cos\phi = 0.3$ / люминесцентные лампы)
	Максимальная мощность ламп накаливания и галогенных ламп
	Освещенность естественным светом для установки порогового значения освещенности. Реле срабатывает, если освещенность ниже порогового значения.
	Диапазон настраиваемой задержки отключения освещения после последней регистрации движения датчиком
	Диапазон настраиваемой задержки включения HVAC после последней регистрации движения датчиком
	Выход "Присутствие / HVAC" (отопление, вентиляция, кондиционирование) Реагирует только на присутствие. Коммутационная способность при 230В.
	Степень защиты прибора
	Возможность управления освещением и/или настройка датчика с помощью пульта дистанционного управления

Сравнение моделей датчиков

LUXA

Настенный датчик	Потолочный датчик	Угол зоны обнаружения	Размеры зоны обнаружения	Кол-во каналов	Коммутационная способность	Максимальная мощность ламп	Диапазон освещенности	Задержка отключения	Коммутационная способность HVAC	Задержка HVAC	Степень защиты	Дистанционное управление	Артикул	Номер страницы
------------------	-------------------	-----------------------	--------------------------	----------------	----------------------------	----------------------------	-----------------------	---------------------	---------------------------------	---------------	----------------	--------------------------	---------	----------------

LUXA 101

Датчики движения настенного или потолочного монтажа

LUXA 101-150					1 CHANNEL	10A-3AX 230V~	1000 W	5-1000 Lux	5 sec-12 min		IP 55		101 0 963	8-11
LUXA 101-150					1 CHANNEL	10A-3AX 230V~	1000 W	5-1000 Lux	5 sec-12 min		IP 55		101 0 964	8-11
LUXA 101-180					1 CHANNEL	10A-3AX 230V~	1000 W	5-1000 Lux	5 sec-12 min		IP 55		101 0 961	8-11
LUXA 101-180					1 CHANNEL	10A-3AX 230V~	1000 W	5-1000 Lux	5 sec-12 min		IP 55		101 0 962	8-11
LUXA 101-360					1 CHANNEL	10A-3AX 230V~	1000 W	5-1000 Lux	5 sec-12 min		IP 55		101 0 460	12-15

LUXA 102

Прожекторы со встроенным датчиком движения

LUXA 102-150/150W					1 CHANNEL		150W 230V	5-1000 Lux	5 sec-12 min		IP 55		102 0 961	16-19
LUXA 102-150/150W					1 CHANNEL		150W 230V	5-1000 Lux	5 sec-12 min		IP 55		102 0 962	16-19
LUXA 102-150/500W					1 CHANNEL		500W 230V	5-1000 Lux	5 sec-12 min		IP 55		102 0 963	16-19
LUXA 102-150/500W					1 CHANNEL		500W 230V	5-1000 Lux	5 sec-12 min		IP 55		102 0 964	16-19

LUXA 103

Датчики движения потолочного монтажа

LUXA 103-360					1 CHANNEL	10A-3AX 230V~	1000 W	10-2000 Lux	1 sec-20min		IP 40		103 0 010	20-23
LUXA 103-360/2					2 CHANNEL	10A-3AX 230V~	1000 W	10-2000 Lux	1 sec-20min	HKL 10A time 2 10sec-60 min	IP 40		103 0 011	20-23
LUXA 103-360 AP					1 CHANNEL	10A-3AX 230V~	1000 W	10-2000 Lux	1 sec-20min		IP 40		103 0 020	24-27
LUXA 103-360/2 AP					2 CHANNEL	10A-3AX 230V~	1000 W	10-2000 Lux	1 sec-20min	HKL 10A time 2 10sec-60 min	IP 40		103 0 021	24-27

LUXA 103-200

Настенные датчики движения, установка в монтажную коробку

LUXA 103-200					1 CHANNEL	10A-3AX 230V~	1000 W	10-2000 Lux	20sec-30min		IP 40		103 0 030	28-31
LUXA 103-200 T					1 CHANNEL	Triac 2A 230V	25-400W	10-2000 Lux	20sec-30min		IP 40		103 0 031	28-31

Сравнение моделей датчиков

SPHINX

Настенный датчик	Потолочный датчик	Угол зоны обнаружения	Размеры зоны обнаружения	Кол-во каналов	Коммутационная способность	Максимальная мощность ламп	Диапазон освещенности	Задержка отключения	Коммутационная способность HVAC	Задержка HVAC	Степень защиты	Дистанционное управление	Артикул	Номер страницы
------------------	-------------------	-----------------------	--------------------------	----------------	----------------------------	----------------------------	-----------------------	---------------------	---------------------------------	---------------	----------------	--------------------------	---------	----------------

SPHINX 104

Потолочные датчики присутствия

SPHINX 104-360							8A-8AX 230V~		1800 W		10-2000 Lux		1 sec-20min		IP 41		104 0 370	32-35
SPHINX 104-360/2							8A-8AX 230V~		1800 W		10-2000 Lux		1 sec-20min	HKL 3A	time 2		104 0 372	32-35
SPHINX 104-360 AP							16A-8AX 230V~		2000 W		10-2000 Lux		1 sec-20min		IP 41		104 0 360	32-35
SPHINX 104-360/2 AP							16A-8AX 230V~		2000 W		10-2000 Lux		1 sec-20min	HKL 5A	time 2		104 0 362	32-35

SPHINX 105

Потолочные и настенные датчики движения

SPHINX 105-110							16A-8AX 230V~		2300 W		2-2000 Lux		5 sec-20min		IP 55		105 0 110	36-39
SPHINX 105-220							16A-8AX 230V~		2300 W		2-2000 Lux		5 sec-20min		IP 55		105 0 220	36-39
SPHINX 105-300							16A-8AX 230V~		2300 W		2-2000 Lux		5 sec-20min		IP 55		105 0 300	36-39

Аксессуары к датчикам движения и присутствия

Фильтр помехоподавляющий RC-fiter (250 V AC / 47Ω , 0,1 μF), размеры: 24 x 13 x 6 mm

907 0 523

theben HTS®

Датчики присутствия premium-класса в каталоге Автоматика 2008 Theben

Серия Presence light

Серия Compact

Серия ECO-IR

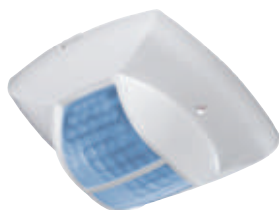

Полный спектр устройств для энергоэффективного управления освещением

Premium-класс

- Решения для жилых и общественных зданий
- Квадратная зона обнаружения - надежное обнаружение в углах, точная состыковка зон обнаружения нескольких датчиков
- Микропроцессор автоматически настраивает чувствительность. Обнаружение мельчайших движений без ложных срабатываний
- Комбинированное управление - датчиком, пультом, выключателем (8 режимов!)
- Одно- или двухканальные датчики
- Датчики для сетей напряжения 24В
- Датчики присутствия стандарта EIB/KNX



Информация по данной линейке датчиков присутствия в каталоге Автоматика 2008 Theben

Comfort-класс

- Круговая зона обнаружения
- Управлять проще, благодаря пульту дистанционного управления
- Большая зона обнаружения
- Внешняя установка для дворов, дорог, парковых дорожек и т.д.
- Внутренняя установка для офисов, торговых залов, коридоров и т.д.
- Одно- или двухканальные датчики
- Надежное бюджетное решение



Страницы 28 – 35

Standard-класс

- Датчики движения для жилых и общественных зданий, складских и коммерческих помещений
- Идеальны для управления освещением в проходных зонах (коридор, лестница и т.д.)
- Датчики движения с прожектором и без, для освещения парковок, дворов, и т.д.
- Одно- или двухканальные датчики



Страницы 8 – 27

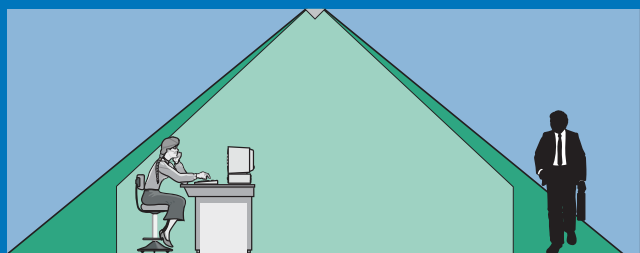

В связи с ограниченными природными ресурсам, особое значение придается ответственному отношению к энергии.

Для компании Theben AG тема энергосбережения стоит на первом месте при разработке новой продукции.

Предлагаем Вашему вниманию комплексную программу для экономного управления освещением.

thebenHTS Настенные и потолочные датчики присутствия

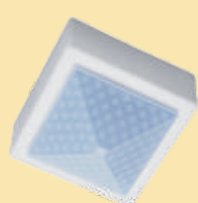

ECO-IR 360 A



Compact Office



Presence Light 180

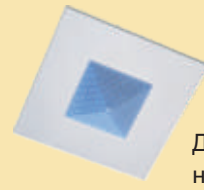

Декоративная накладка



ECO-IR 180 A



Compact Passage



Presence Light 360



QuickSafe
антивандальная
решетка

SPHINX: Настенные и потолочные датчики движения и присутствия. Врезной или накладной монтаж. Монтаж на угол. Для установки как в помещениях, так и на улице.



SPHINX 104-360
SPHINX 104-360/2



SPHINX 104-360 AP
SPHINX 104-360/2 AP



SPHINX 105-110, SPHINX 105-220,
SPHINX 105-300

LUXA: Настенные и потолочные датчики движения. Врезной или накладной монтаж. Монтаж на угол. Для установки как в помещениях, так и на улице.



LUXA 101-150
LUXA 101-180



LUXA 103-200
LUXA 103-200 T



LUXA 102-150/150 W
LUXA 102-150/500 W



LUXA 103-360
LUXA 103-360/2



LUXA 101-360



LUXA 103-360 AP
LUXA 103-360/2 AP

LUXA 101 Настенный датчик движения
Накладной монтаж

Острый глаз заметит всё вокруг

LUXA 101-180

LUXA 101 предназначен специально для установки на стены

Корпус белого или черного цвета

Сенсорная головка с шаровым шарниром обеспечивает вращение в горизонтальной и вертикальной плоскостях

Датчик высокой чувствительности

Дополнительная линза для обнаружения движения под датчиком - идеально для установки над дверью

Цоколь со штекерным соединением для быстрого и удобного монтажа

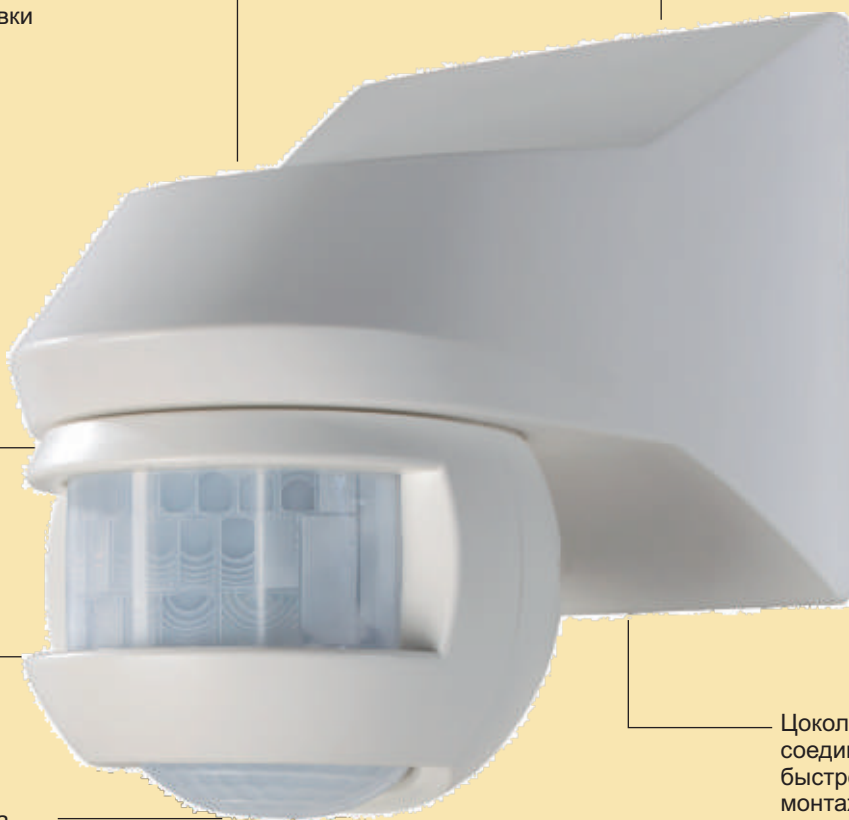



Освещение двора и подземной парковки обеспечивают комфорт и безопасность. Датчики движения LUXA включают свет только при обнаружении движения человека или машины. Затраты на электроэнергию снижаются на 30-40%

Датчики LUXA 101-150 и LUXA 101-180 идеальны для управления наружным и внутренним освещением. Шаровый шарнир сенсорной головки обеспечит легкую установку зоны обнаружения.



LUXA 101-150 и LUXA 101-180 изготавливаются в белом и черном корпусах.



Легкую установку и настройку зоны обнаружения обеспечит шарнир сенсорной головки. Поворот на 180° и наклон от 0 до 40°.



Настройка датчика при помощи трёх потенциометров, расположенных на задней части сенсорной головки. Порог срабатывания по освещенности (LUX), Задержка отключения (Time), Дальность контроля (Meter).



Дополнительная линза для обнаружения движения под датчиком. Контроль входа и выхода из дверей здания. Зона обнаружения 360°



Штекерный цоколь обеспечивает быстрое, легкое и надежное подключение. Кабельный ввод снизу или сзади прибора.



Специальное крепление для монтажа датчика на внешнем или внутреннем углу здания или помещения.

LUXA 101 Настенный датчик движения

Накладной монтаж



LUXA 101-150 (белый)



LUXA 101-180 (черный)



LUXA оснастка для крепления на угол стены

LUXA 101-150 зона обнаружения:
Высота установки 2.5 м



LUXA 101-180 зона обнаружения:
Высота установки 2.5 м



■ Описание

- Чувствительность датчика можно понизить, чтобы ограничить размеры зоны обнаружения.
 - Корпус белого или черного цвета.
 - Штекерный цоколь с установленными винтовыми клеммами.
 - Заводская предустановка настроек для обычных условий работы. После установки датчика он сразу готов к работе. В 90% случаев заводских настроек достаточно.
 - Выход 230В для ламп накаливания, галогеновых и люминесцентных ламп.
 - Контроль внешней естественной освещенности - свет включается только в сумерки и ночью.
 - При установке на высоте 2,5 м, максимальная дальность датчика 12 м.
 - Дополнительная зона обнаружения 360° под датчиком.
 - Сенсорная головка может поворачиваться +/- 90° в горизонтальной плоскости и от 0° до 40° в вертикальной (вниз).
- Дополнительное крепление для установки на внешний или внутренний угол здания или помещения.
- Подходит для использования внутри зданий и на улице.

■ LUXA 101-150 датчик движения

- Зона обнаружения 150° по горизонтали

■ LUXA 101-180 датчик движения

- Зона обнаружения 180° по горизонтали

- Зона, в которой датчик видит только объекты, движущиеся по диагонали по отношению к нему
- Зона, в которой датчик видит все движущиеся объекты
- Зона особой чувствительности датчика - радиус 2,5 м непосредственно под датчиком.

■ Схема подключения:

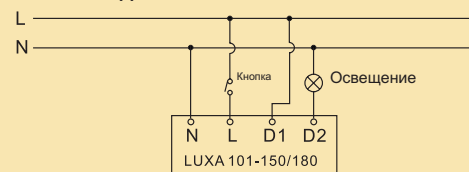

LUXA 101-150, LUXA 101-180 с внешним выключателем

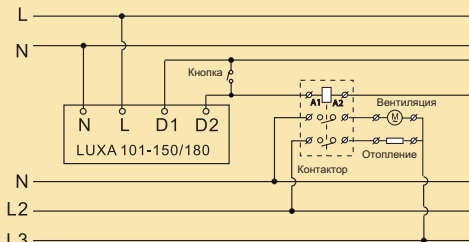

LUXA 101-150, LUXA 101-180 подключение к разным фазам, например, для HVAC



IP 55

Технические характеристики:	LUXA 101-150	LUXA 101-180
Рабочее напряжение	230 В~ +10% / -15 %	230 В~ +10% / -15 %
Частота	50 – 60 Гц	50 – 60 Гц
Диапазон значений освещенности	5 – 1000 Люкс (настраивается)	5 – 1000 Люкс (настраивается)
Собственное потребление	8 ВА	8 ВА
Количество каналов	1	1
Тип контактов	Нормально-разомкнутый	Нормально-разомкнутый
Коммутационная способность ($\cos\varphi = 1$)	10 А	10 А
Коммутационная способность ($\cos\varphi = 0,6$)	6 А	6 А
Коммутационная способность ($\cos\varphi = 0,3$)	3 А	3 А
Лампы накаливания	1000 Вт	1000 Вт
Галогенные лампы	1000 Вт	1000 Вт
Люминесцентные (VVG) некомпенсированные ①	900 ВА (100 μ F)	900 ВА (100 μ F)
Люминесцентные (VVG) последовательно компенсированные ①	900 ВА	900 ВА
Люминесцентные (VVG) параллельно компенсированные ①	200 ВА (18 μ F)	200 ВА (18 μ F)
Люминесцентные (VVG) (lead-lag circuit) ①	400 ВА	400 ВА
Люминесцентные (EVG) ②	400 ВА	400 ВА
Угол обзора датчика	150°	180°
Дальность, при установке на высоте 2.5 м	3 – 12 м (настраивается)	3 – 12 м (настраивается)
Зона особой чувствительности датчика	Ø 5 м	Ø 5 м
Диапазон задержки отключения	5 сек – 12 мин (настраивается)	5 сек – 12 мин (настраивается)
Степень защиты (по EN 60529)	IP 55	IP 55
Класс защиты (по EN 60669-2-1)	II, при правильном подключении	II, при правильном подключении
Диапазон температуры окружающей среды	-15 °C ... + 45 °C	-15 °C ... + 45°C
Тип установки	Настенный монтаж, внутренний или внешний угол	Настенный монтаж, внутренний или внешний угол
Артикул, белый цвет (включая крепеж)	101 0 963	101 0 961
Артикул, черный цвет (включая крепеж)	101 0 964	101 0 962
Аксессуары:		
Оснастка для установки на внешний или внутренний угол, бел.	907 0 626	907 0 626
Оснастка для установки на внешний или внутренний угол, чер.	907 0 625	907 0 625

① Индукционные балласты, ② Электронные балласты

Габаритные размеры (мм):
LUXA 101-150/LUXA 101-180

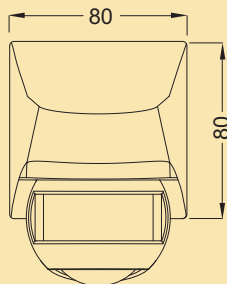
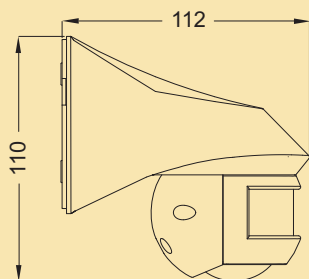

LUXA оснастка для установки на угол

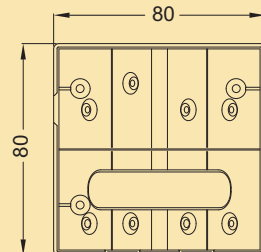

LUXA 101 Настенный или потолочный датчик движения
Накладной монтаж

Обнаружит любого

LUXA 101-360

Поворачивающаяся
сенсорная головка.
Датчик может быть
установлен или на
стену или на
потолок.

Корпус белого цвета



Датчик повышенной чувствительности.
Чувствительность регулируется
потенциометром для изменения
дальности обнаружения идущего
человека - от 5 до 16 м.

Штекерный цоколь с
установленными винтами и
крепежом значительно упрощает
монтаж и подключение.



Для контроля за периметром дома, как правило, требуется четыре датчика движения (по одному на каждую стену). Однако, применяя датчики Theben вы сможете обойтись меньшими затратами на оборудование! Всего два датчика LUXA 101-360 с креплениями на внешний угол здания решат задачу, которая ранее была под силу только четырем датчикам движения.

Датчики LUXA 101-360 предназначены для контроля и управления освещением на больших пространствах внутри и снаружи зданий.

Всего два датчика смогут “следить” за периметром здания размером 16x16 м.



Датчик LUXA 101-360 сконструирован таким образом, чтобы обеспечивать зону обнаружения размером 22x22 м в помещении или на улице, независимо от того, на стену установлен датчик или на потолок.



Установка уровня освещенности (LUX), Задержка отключения (Time) и Дальности контроля (Meter) производится тремя потенциометрами, расположенными на нижней стороне датчика.

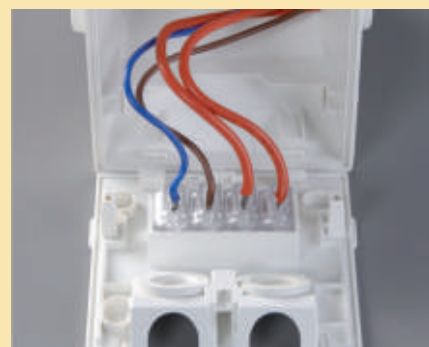

Цоколь с пружинными клеммами обеспечивает быстрое, легкое и надежное подключение. Кабельный ввод снизу или сзади прибора.



Угловой монтаж позволяет контролировать 2 фасада здания одним датчиком.



Одно и то же крепление позволяет монтировать датчик на внешний или внутренний угол здания или помещения.



Зону контроля для исключения ненужных срабатываний можно ограничить установкой непрозрачных сегментов.

LUXA 101 Настенный или потолочный датчик движения

Накладной монтаж



LUXA 101-360



LUXA крепление на внешний или внутренний угол здания

LUXA 101-360 датчик движения

- ИК датчик движения для настенного или потолочного монтажа.
- Установка на стену или на угол (требуется специальное крепление).
- Автоматическое управление освещением по фактору движения и уровню внешней освещенности.
- Максимальная зона обнаружения 32 м в диаметре.
- Сенсорная головка может быть максимально поднята на 90° или опущена 70° - это обеспечивает дополнительную свободу в выборе места установки датчика.
- Дополнительная зона обнаружения повышенной чувствительности (360°, 5 м в диаметре, при установке датчика на высоте 2,5 м).
- Зона обнаружения может быть ограничена с помощью установки специальных сегментов - это позволяет избежать ненужных срабатываний датчика.
- Подходит для следующих типов ламп - лампы накаливания, галогенных, люминесцентных.
- Заводские установки освещенности и задержки отключения подходят для большинства случаев, но могут быть изменены пользователем в любой момент.
- Простое и быстрое подключение с помощью штекерного цоколя.
- Чувствительность датчика может быть понижена, чтобы ограничить зону обнаружения.

Схема подключения:

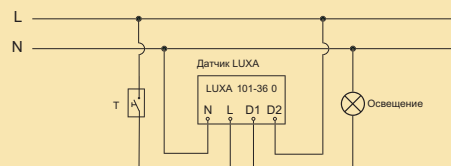

LUXA 101-360 с выключателем-кнопкой

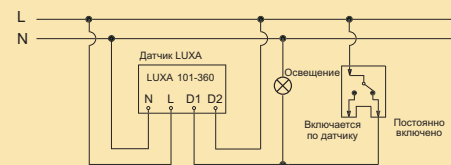

LUXA 101-360 с обычным выключателем

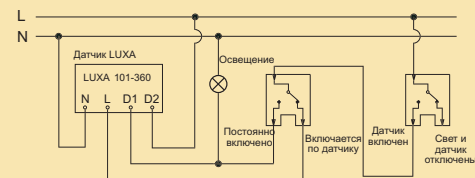

LUXA 101-360 с двумя выключателями

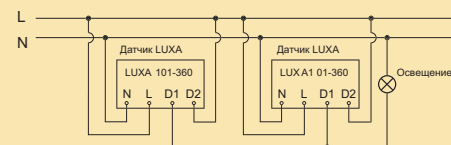

2 датчика LUXA 101-360

LUXA 101-360 зона обнаружения:
Высота установки 2.5 м

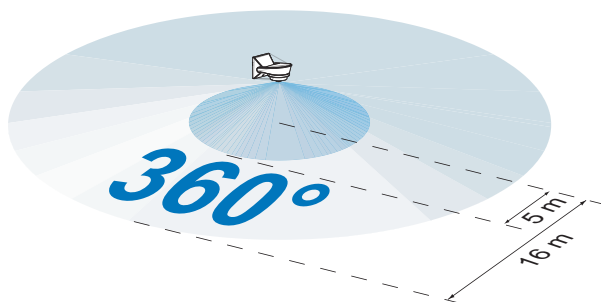

- Зона, в которой датчик видит только объекты, движущиеся по диагонали по отношению к нему
- Зона, в которой датчик видит все движущиеся объекты

**IP 55**

Технические характеристики:	LUXA 101-360
Рабочее напряжение	230 В ~ +10 % / -15 %
Частота	50 – 60 Гц
Диапазон значений освещенности	5 – 1000 Люкс (настраивается)
Собственное потребление	8 ВА
Тип контактов	Нормально-разомкнутые
Коммутационная способность ($\cos\varphi = 1$)	10 А
Коммутационная способность ($\cos\varphi = 0,6$)	6 А
Коммутационная способность ($\cos\varphi = 0,3$)	3 А
Лампы накаливания	1000 Вт
Галогенные лампы	1000 Вт
Люминесцентные (VVG) некомпенсированные	900 ВА
Люминесцентные (VVG) последовательно компенсированные	900 ВА
Люминесцентные (VVG) параллельно компенсированные ①	200 ВА (18 μ F)
Люминесцентные (VVG) (lead-lag circuit) ①	400 ВА
Люминесцентные (EVG) ②	400 ВА
Угол обзора датчика	360°
Зона чувствительности, при установке на высоте 2.5 м	Ø 6 м – Ø 32 м (настраивается)
Диапазон задержки отключения	5 сек – 12 мин (настраивается)
Степень защиты (по EN 60529)	IP 55
Класс защиты (по EN 60669-2-1)	II, при правильном подключении
Диапазон температуры окружающей среды	-15 °C ... + 45 °C
Тип установки	Настенный или потолочный монтаж, монтаж на внешний или внутренний угол
Артикул, белый цвет (включая крепеж)	101 0 460
Аксессуары:	
Оснастка для установки на внешний или внутренний угол, бел.	907 0 626

① Индукционные балласты, ② Электронные балласты

Габаритные размеры (мм):
LUXA 101-360

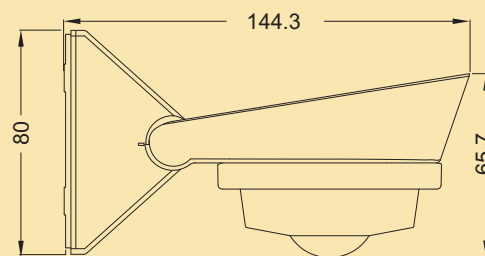
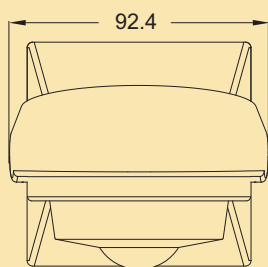

LUXA крепление на угол

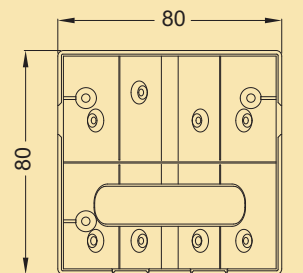

Для освещения дворов, подъездов, стоянок

LUXA 102-150/150W или
LUXA 102-150/500W

Корпус белого
или черного цвета

Пржектор 150 Вт или
500 Вт может
поворачиваться

Идеален для
установки на стене

Сенсорная головка поворачивается
с помощью шарового шарнира

Версия с прожектором 150 Вт

Версия с прожектором
мощностью 500 Вт

Штекерный цоколь с
установленными
винтами и крепежом
значительно
упрощает монтаж и
подключение.

Дополнительная зона
особой чувствительности
направлена вниз для того,
чтобы обеспечивать
постоянный контроль зоны
под датчиком - идеально
для установки над дверью

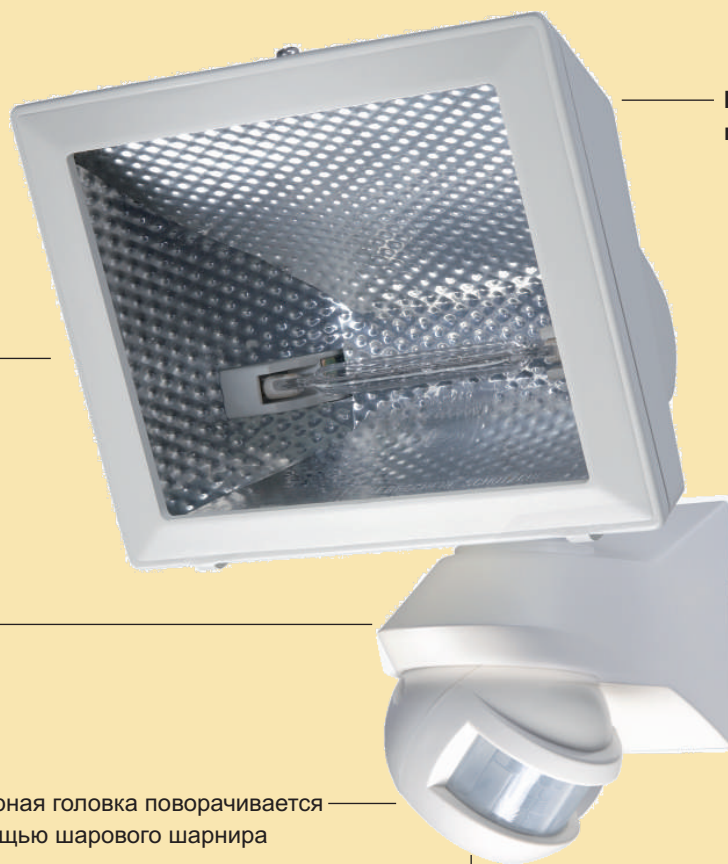

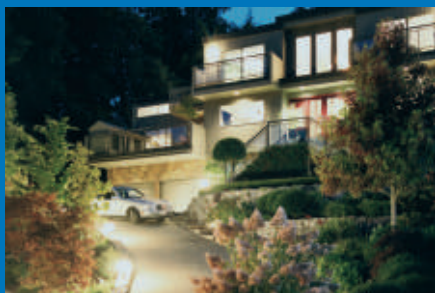

Прожектор со встроенным датчиком движения обеспечит безопасность и комфортное освещение в каждом углу вашего двора. Любое движение будет обнаружено!

Приборы LUXA 102-150/150W и LUXA 102-150/500W идеальны для освещения дворов частных домов, прилегающий территорий компаний и т.д. Обеспечивают безопасность и комфорт. Поворотные шарниры прожектора и сенсора позволяют гибко настраивать освещаемую зону территории и зону в которой необходимо обнаружение движения.



Приборы LUXA 102-150/150W и LUXA 102-150/500W выпускаются в белом и черном корпусе.



Легкую установку и настройку зоны обнаружения обеспечит шарнир сенсорной головки. Поворот на 180° и наклон от 0 до 40°.



Настройка датчика при помощи трёх потенциометров, расположенных на задней части сенсорной головки. Порог срабатывания по освещенности (LUX), Задержка отключения (Time), Дальность контроля (Meter).



Дополнительная линза для обнаружения движения под датчиком. Контроль входа и выхода из дверей здания. Зона обнаружения 360°



Штерекный цоколь обеспечивает быстрое, легкое и надежное подключение. Кабельный ввод снизу или сзади прибора.



Мощные галогенные прожектора 150 Вт и 500 Вт со встроенным отражателем. Прожектор поворачивается на: +/-45° поперечно, 60° вверх и 30° вниз.

LUXA 102 Прожектор со встроенным датчиком движения



LUXA 102-150/150W, белый



LUXA 102-150/500W, чёрный

■ Описание:

- ИК датчик движения наружной или внутренней установки. Монтаж на стену или на угол.
- Прожекторы с зеркальными отражателями. Мощность: 150 Вт и 500 Вт.
- Поворачивающийся прожектор: +/- 45° в горизонтальной плоскости; 60° вверх; 30° вниз. Фиксация положения винтами.
- Корпус прожектора алюминиевый.
- Дополнительные выходы 230В.
- Автоматическое управление по фактору наличия движения и уровню внешней освещенности.
- Угол зоны обнаружения 150°
- Максимальный радиус зоны - 12 м.
- Поворачивающаяся сенсорная головка: +/- 90° в горизонтальной плоскости; 40° в вертикальной плоскости (вниз).
- Зона обнаружения повышенной чувствительности 360°. Максимальный диаметр 5 м при высоте установки 2,5 м.
- Настраиваемые порог срабатывания по освещенности и задержка на включение.
- Встроенный предохранитель.
- Подходит для следующих типов ламп - накаливания, галогенных, люминесцентных.
- Дополнительный выход для выключателя.
- Заводские установки датчика движения подходят для большинства случаев.
- Простое и быстрое подключение с помощью штекерного цоколя.
- Исполнение в белом или черном корпусе.
- Чувствительность датчика может быть понижена, чтобы ограничить зону обнаружения.

■ LUXA 102-150/150W прожектор с датчиком

- мощностью прожектора 150 Вт.

■ LUXA 102-150/500W прожектор с датчиком

- мощностью прожектора 500 Вт.

■ Схема подключения:

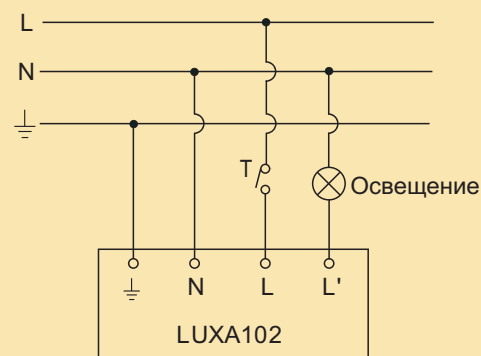

LUXA 102 с выключателем-кнопкой

LUXA 102-150 зона обнаружения:
Высота установки 2,5 м.



- Зона, в которой датчик видит только объекты, движущиеся по диагонали по отношению к нему
- Зона, в которой датчик видит все движущиеся объекты
- Зона особой чувствительности датчика - радиус 2,5 м непосредственно под датчиком.

**IP 55**

Технические характеристики:	LUXA 102-150/150W	LUXA 102-150/500W
Рабочее напряжение	230 В~ +10% / -15 %	230 В~ +10% / -15 %
Частота тока	50 – 60 Гц	50 – 60 Гц
Диапазон значений освещенности	5 – 1000 Люкс (настраивается)	5 – 1000 Люкс (настраивается)
Собственное потребление	8 ВА	8 ВА
Количество каналов	1	1
Тип контактов	Нормально-разомкнутые	Нормально-разомкнутые
Коммутационная способность ($\cos \varphi = 1$)	10 А	10 А
Коммутационная способность ($\cos \varphi = 0,6$)	6 А	6 А
Коммутационная способность ($\cos \varphi = 0,3$)	3 А	3 А
Лампы накаливания (дополн. к прожектору)	1000 Вт	500 Вт
Галогенные лампы (дополн. к прожектору)	6 x 150 Вт или 2 x 500 Вт	4 x 150 Вт или 1 x 500 Вт
Люминесцентные (EVG) ②	400 ВА	400 ВА
Угол обзора датчика	150°	150°
Зона чувствительности, при установке на высоте 2,5 м	3 – 12 м (настраивается)	3 – 12 м (настраивается)
Зона повышенной чувствительности датчика	Ø 5 м	Ø 5 м
Диапазон задержки отключения	5 сек – 12 мин (настраивается)	5 сек – 12 мин (настраивается)
Угол поворота прожектора	+/- 45° поперечно, 60° вверх, 30° вниз	+/- 45° поперечно, 60° вверх, 30° вниз
Мощность встроенного прожектора	150 Вт	500 Вт
Степень защиты (по EN 60529)	IP 55	IP 55
Класс защиты (по EN 60669-2-1)	I, при правильном подключении	I, при правильном подключении
Диапазон температуры окружающей среды	-15 °C ...+ 45 °C	-15 °C ...+ 45°C
Тип установки	Настенный монтаж, монтаж на внешний или внутренний угол	
Артикул, белый цвет (включая крепеж)	102 0 961	102 0 963
Артикул, черный цвет (включая крепеж)	102 0 962	102 0 964
Аксессуары:		
Оснастка для установки на внешний или внутренний угол, бел.	907 0 626	907 0 626
Оснастка для установки на внешний или внутренний угол, чер.	907 0 625	907 0 625

② Электронные балласты

Габаритные размеры (мм):

LUXA 102-150/150 W

LUXA 102-150/500 W

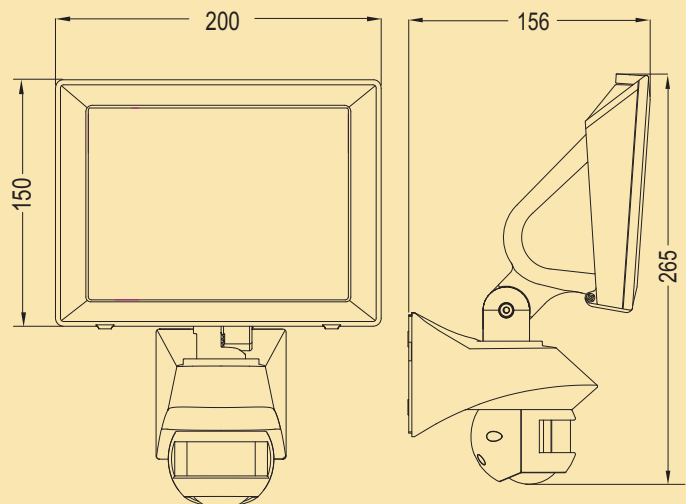
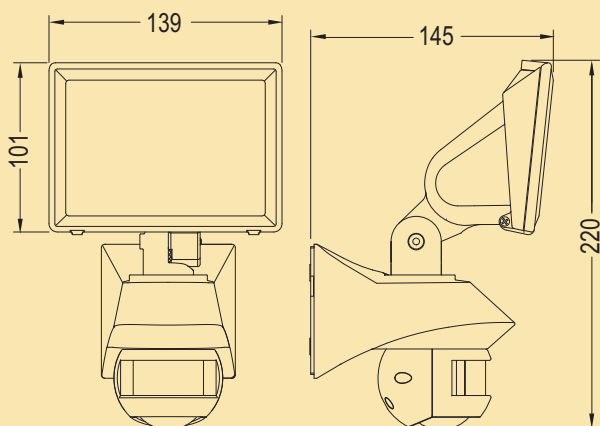

Незаметный прибор следящий за всей комнатой

LUXA 103-360

Пружина надежно крепит датчик на потолке

Врезной монтаж (в подвесной потолок).
Цвет корпуса - белый.



Все переключатели настроек спрятаны от глаз во избежание несанкционированных изменений.

Двухканальная версия датчика для управления вентиляцией, отоплением, кондиционированием.



Релейный модуль в отдельном блоке, соединенным с сенсором посредством коннектора.



Датчик LUXA 103-360/2 не только включает свет, когда в помещении темнеет; он также может включать кондиционирование воздуха, когда обнаруживает присутствие людей в помещении или выключать отопление, когда в помещении никого нет, экономя при этом энергозатраты владельцам здания.

Датчики движения LUXA 103-360 созданы для автоматического управления освещением в больших помещениях офисного типа.



Одноканальный датчик LUXA 103-360. Настраивается тремя потенциометрами, находящимися под корпусом: Освещенность (LUX). Задержка отключения (TIME). Дальность контроля (METERS).



Силовой блок (реле) соединяется с сенсорным блоком посредством коннектора, входящего в комплект поставки.



Сенсор крепится на потолке посредством пружинного зажима. Диаметр отверстия 65 мм, толщина потолочной панели до 25 мм.



Двухканальный датчик LUXA 103-360/2. Настраивается четырьмя потенциометрами, находящимися под корпусом: Освещенность (LUX). Задержка отключения канала 1 (TIME1). Задержка отключения канала 2 (TIME2). Дальность контроля (METERS).



Двухканальный силовой блок (реле) соединяется с сенсорным блоком посредством коннектора (30 см), входящего в комплект поставки. Второй канал реагирует только на присутствие и не зависит от уровня освещенности.



Отдельный силовой блок (реле) с коннектором может быть установлен позже (после завершения строительно-отделочных работ). Силовой блок вставляется через отверстие для сенсора диаметром 65 мм и кладется на потолочную плиту рядом с сенсором.

LUXA 103 Потолочный датчик движения

Врезной монтаж



LUXA 103-360



LUXA 103-360/2

LUXA 103-360 датчик движения

- Небольшой, незаметный датчик движения врезного потолочного монтажа.
- Автоматическое управление освещением по фактору присутствия и уровню освещенности.
- Зона обнаружения 7 метров при установке датчика на высоте 2,5 метра.
- Сенсор может быть повернут на 45° по вертикали и на 15° по горизонтали, чтобы более точно настроить зону обнаружения. Это исключит ненужные срабатывания датчика.
- Датчик различает искусственный и естественный спектр, поэтому подходит для всех типов ламп.
- Заводские настройки позволяют использовать датчик без дополнительной настройки.
- Настраиваемые порог срабатывания по освещенности и задержка отключения.
- Чувствительность может быть понижена.
- Установка в отверстие диаметром 65 мм.
- Установленный датчик имеет степень защиты IP40.
- Простое крепление двумя пружинными зажимами.
- Силовой блок и сенсорная головка соединяются посредством коннектора.
- Сенсор может быть заменен в процессе эксплуатации.
- Корпус прибора закрывает потенциометры, которыми настраивается датчик.
- Быстрый и удобный монтаж датчика и силового блока.
- Дополнительная функция "Импульс" позволяет использовать датчик с лестничными таймерами (ELPA), в системах автоматизации зданий или SPS.

LUXA 103-360/2 датчик движения

- Дополнительный канал для управления отоплением, вентиляцией, кондиционированием.
- Второй канал не зависит от уровня освещенности: реагирует только по фактору присутствия.
- Отдельная настройка задержка отключения канала.

Схема подключения:

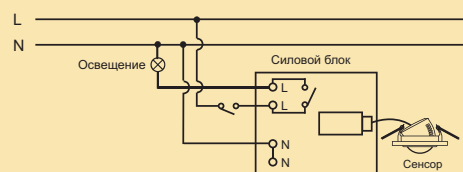

LUXA 103-360 с выключателем

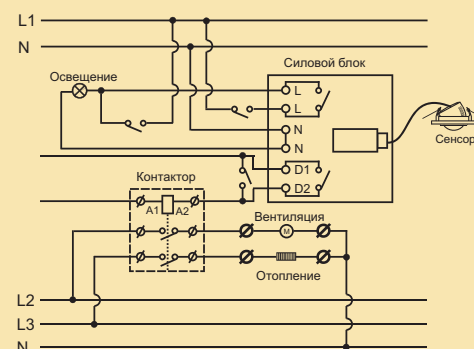

LUXA 103-360/2 с выключателями ручного выключения отопления и вентиляции в зависимости от времени года

LUXA 103-360 зона обнаружения:
Высота установки 2,5 м.

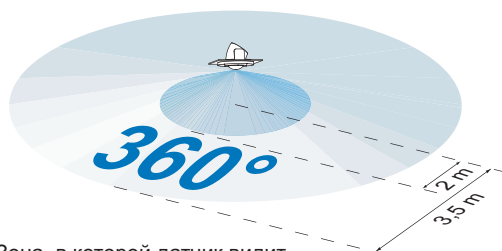

- Зона, в которой датчик видит только объекты, движущиеся по диагонали по отношению к нему
- Зона, в которой датчик видит все движущиеся объекты



Технические характеристики:	LUXA 103-360	LUXA 103-360/2
Рабочее напряжение	230 В~ +10% / -15 %	230 В~ +10% / -15 %
Частота	50 – 60 Гц	50 – 60 Гц
Диапазон значений освещенности	10 – 2000 Люкс	10 – 2000 Люкс
Собственное потребление	8 ВА	12 ВА
Количество каналов	1	2
Тип контактов	Нормально-разомкнутый	Нормально-разомкнутый
Коммутационная способность ($\cos \varphi = 1$)	10 А	10 А
Коммутационная способность ($\cos \varphi = 0,3$)	3 А	3 А
Лампы накаливания	1000 Вт	1000 Вт
Галогенные лампы	1000 Вт	1000 Вт
Люминесцентные (VVG) corrected ①	400 ВА (42 μ F)	400 ВА (42 μ F)
Контакты "HVAC", плавающие (D1-D2)		5 А ($\cos \varphi = 1$), 250 В~ или 24 В=
Угол обзора, при установке на высоте 2,5 м	360°	360°
Дальность обнаружения движения	примерно \varnothing 4 – 7 м (настраивается)	примерно \varnothing 4 – 7 м (настраивается)
Диапазон высоты установки	2.0 – 3.0 м	2.0 – 3.0 м
Диапазон значений освещенности	10-2000 (настраивается)	10-2000 (настраивается)
Диапазон задержки отключения (для контактов "освещение")	Импульс (1 сек)/TEST (2 сек)/5 сек – 20 мин	Импульс (1 сек)/TEST (2 сек)/5 сек – 20 мин
Диапазон задержки отключения (для контактов "HVAC")		10 сек/15 мин/30 мин/60 мин (настраивается)
Степень защиты (по EN 60529)	датчик IP 40, реле IP 20	датчик IP 40, реле IP 20
Класс защиты (по EN 60669-2-1)	II, при правильном подключении	II, при правильном подключении
Диапазон температуры окружающей среды	0 °C ...+ 45 °C	0 °C ...+ 45 °C
Тип установки	Потолочный монтаж, врезной	Потолочный монтаж, врезной
Артикул	103 0 010	103 0 011

① Индукционные балласты

Габаритные размеры (мм):

LUXA 103-360 и LUXA 103-360/2

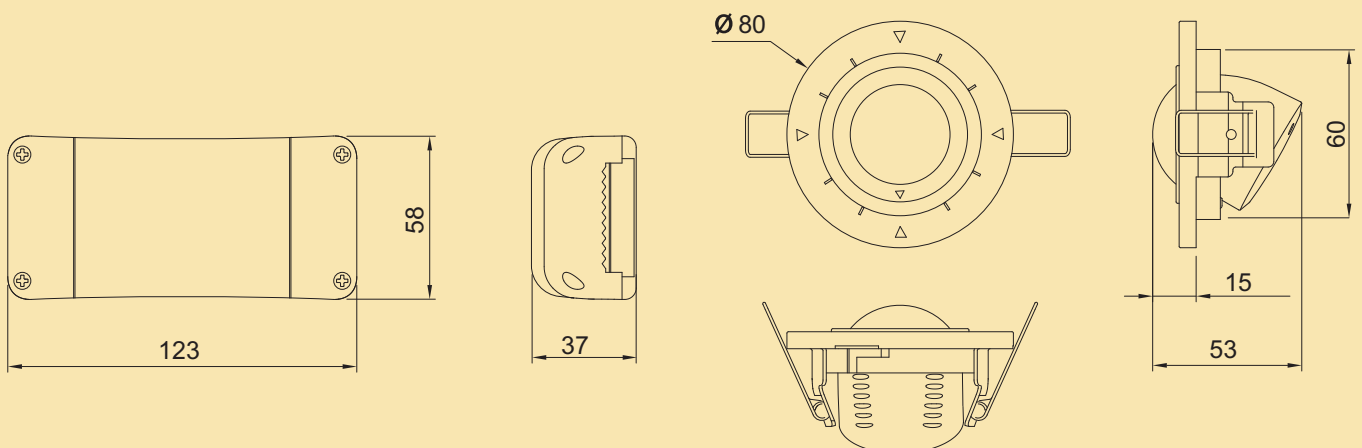

Легко внедрить в уже существующую электроразводку

LUXA 103-360 AP

LUXA 103-360 AP
для установки на потолок

Корпус белого цвета.
Все крепежные элементы
скрыты от глаз.

Все потенциометры
настройки скрыты под
корпусом для
исключение
несанкционированной
перенастройки датчика

Чувствительный датчик движения
идеально подходит для управления
освещением в офисах, коридорах,
примерочных, санитарных
комнатах и т.д.

Двухканальная версия датчика
для управления вентиляцией,
отоплением, кондиционированием.





В больших складских комплексах некоторые зоны помещения используются постоянно, другие же зоны могут использоваться реже - в подобном случае идеально подойдут датчики движения LUXA 130-360AP. Датчики обеспечат энергоэффективное управление освещением, сделают работу людей комфортной и снизят затраты на электроэнергию.

Датчики движения LUXA 103-360 AP предназначены для управления освещением в больших помещениях. Двухканальная версия датчика позволяет управлять также отоплением, вентиляцией и кондиционированием.



Одноканальный LUXA 103-360 AP. Потенциометры закрыты корпусом во избежание несанкционированной перенастройки параметров датчика.



Точная настройка порога срабатывания по Освещенности (LUX). Задержка отключения (TIME). Размеры зоны обнаружения (METERS).



Быстрая, легкая установка и подключение датчика благодаря штекерному цоколю. Кабельный ввод сбоку или сзади.



Двухканальный датчик LUXA 103-360/2AP.



Точная настройка порога срабатывания по Освещенности (LUX). Задержка отключения (TIME) с функциями ИМПУЛЬС и ТЕСТ. Размеры зоны обнаружения (METERS). Второй канал для управления отоплением, вентиляцией и кондиционированием настраивается отдельно (TIME2).



Быстрая, легкая установка и подключение датчика. Кабельный ввод сбоку или сзади. Дополнительные крепежные отверстия увеличивают варианты установки и помогают избежать дополнительного сверления в месте установки датчика.

LUXA 103 Потолочный датчик движения

Накладной монтаж



LUXA 103-360 AP



LUXA 103-360/2 AP

LUXA 103-360 AP датчик движения

- Потолочный ИК датчик движения. Накладной монтаж.
- Автоматическое управление освещением по фактору присутствия и уровню внешней освещенности.
- Большая зона обнаружения. Макс. 7 м при высоте установки 2,5 м.
- Датчик различает искусственный и естественный спектр, поэтому подходит для всех типов ламп.
- Заводские настройки позволяют использовать датчик без дополнительной настройки.
- Настраиваемые порог срабатывания по освещенности и задержка отключения.
- Чувствительность может быть понижена.
- Потенциометры скрыты под корпусом.
- Быстрый и легкий монтаж.
- Дополнительная функция "Импульс" позволяет использовать датчик с лестничными таймерами (ELPA), в системах автоматизации зданий или SPS.

LUXA 103-360/2 AP датчик движения

- Двухканальная версия датчика
- Второе реле для управления отоплением, освещением, кондиционированием.
- Настраиваемая задержка включения систем HVAC.

Схема подключения:

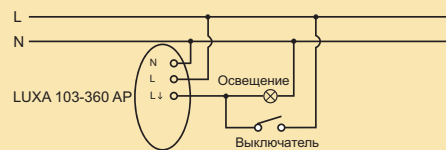

LUXA 103-360 AP с выключателем

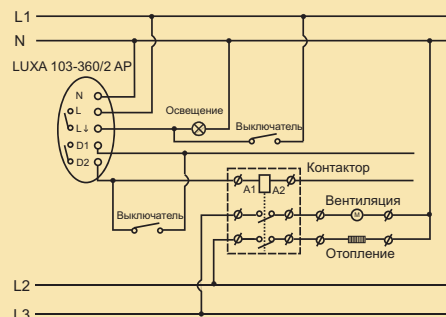

LUXA 103-360/2 AP с выключателями ручного выключения отопления и вентиляции в зависимости от времени года

LUXA 103-360 AP, зона обнаружения:
Высота установки 2,5 м.

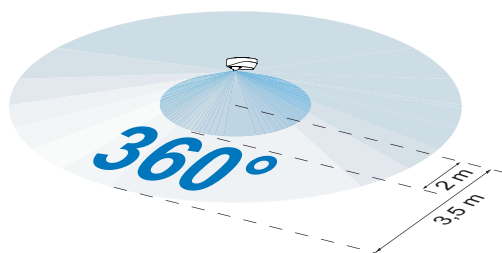

- Зона, в которой датчик видит только объекты, движущиеся по диагонали по отношению к нему
- Зона, в которой датчик видит все движущиеся объекты



Технические характеристики:	LUXA 103-360 AP	LUXA 103-360/2 AP
Рабочее напряжение	230 В~ +10 % / -15 %	230 В~ +10 % / -15 %
Частота	50 – 60 Гц	50 – 60 Гц
Диапазон значений освещенности	10 – 2000 Люкс (настраивается)	10 – 2000 Люкс (настраивается)
Собственное потребление	5 ВА	8 ВА
Количество каналов	1	2
Тип контактов	Нормально-разомкнутый	Нормально-разомкнутый
Коммутационная способность (cos φ = 1)	10 А	10 А
Коммутационная способность (cos φ = 0,3)	3 А	3 А
Лампы накаливания	1000 Вт	1000 Вт
Галогенные лампы	1000 Вт	1000 Вт
Люминесцентные (VVG) corrected ①	400 ВА (42 μF)	400 ВА (42 μF)
Контакты "HVAC", плавающие (D1-D2)		5 А (cos φ = 1), 250 В~ или 30 В=
Угол обзора, при установке на высоте 2,5 м	360°	360°
Дальность обнаружения движения	примерно Ø 4 – 7 м (настраивается)	примерно Ø 4 – 7 м (настраивается)
Диапазон высоты установки	2.0 – 3.0 м	2.0 – 3.0 м
Диапазон значений освещенности	10 – 2000 Люкс (настраивается)	10 – 2000 Люкс (настраивается)
Диапазон задержки отключения (для контактов "освещение")	Импульс (1 сек)/TEST (2 сек)/5 сек-20 мин	Импульс (1 сек)/TEST (2 сек)/5 сек-20 мин
Диапазон задержки отключения (для контактов "HVAC")		10 сек-60 мин (настраивается)
Степень защиты (по EN 60529)	IP 40	IP 40
Класс защиты (по EN 60669-2-1)	II, при правильном подключении	II, при правильном подключении
Диапазон температуры окружающей среды	0 °C ...+ 45 °C	0 °C ...+ 45 °C
Тип установки	Потолочный, накладной	Потолочный, накладной
Артикул	103 0 020	103 0 021

① Индукционные балласты

Габаритные размеры (mm): LUXA 103-360 AP и LUXA 103-360/2 AP

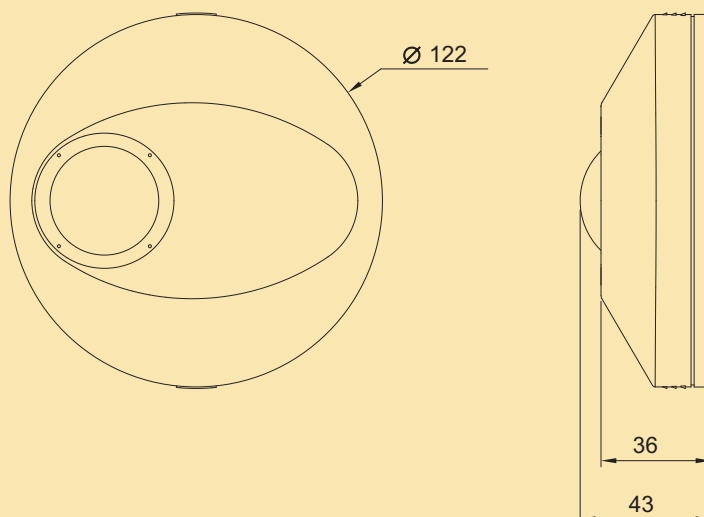

Идеален для коридоров, лестниц, туалетной или ванной комнаты

LUXA 103-200

Датчик LUXA 103-200 для
врезного настенного
монтажа

Корпус и рамка 50x50 мм
белого цвета.

Встроенный переключатель
ON / OFF / AUTOMATIC

Потенциометры для
настройки легко доступны,
под съемной верхней
крышкой.

Сенсор высокой чувствительности.
Зону обнаружения можно ограничить,
путем установки непрозрачных
сегментов.

Установленные в помещении
выключатели, легко заменить
функциональными датчиками
LUXA 103-200

Легкое двухпроводное
подключение датчика версии
LUXA 103-200 T (для случая,
когда к выключателю не
подведен "нулевой" провод).





Не нужно беспокоиться о безопасности и комфорте - даже если ваши руки заняты, вы не окажетесь в темноте.

Интеллектуальный датчик LUXA 130-200 знает точно, когда включить свет.

Датчик может быть установлен в обычную монтажную коробку, вместо настенного выключателя.

Датчики LUXA 103-200 идеальны для того, чтобы заменить ими обычные настенные выключатели в коридорах, на лестницах, в туалетных или ваннных комнатах, мест для курения и т.д.



LUXA 103-200. Настройки датчика тремя потенциометрами: порог срабатывания по освещенности (LUX), задержка отключения (TIME), дальность обнаружения (METERS). Также можно настроить предупреждение о выключении (звуковой сигнал).



LUXA 103-200 T (Triac). Настройки датчика тремя потенциометрами: порог срабатывания по освещенности (LUX), задержка отключения (TIME), дальность обнаружения (METERS). Предупреждение о выключении функцией ступенчатого понижения яркости ламп.



Установив сегменты на сенсорную линзу, можно ограничить зону обнаружения.



Удобное ручное включение и выключение освещения (ON/OFF/AUTO). Для того чтобы включить свет отведите верхнюю часть датчика влево.



Выключите свет, отведя верхнюю часть датчика вправо. Среднее положение для автоматического режима.



Быстрая и легкая установка датчика вместо штатного выключателя в обычную монтажную коробку.

LUXA 103 Настенный датчик движения

Врезной монтаж



LUXA 103-200



LUXA 103-200 T

Function

- Совместим со всеми выключателями. Может заменять обычные выключатели.
- Управление освещением по фактору присутствия и уровню внешней освещенности
- Угол зоны обнаружения 200°, максимальный диаметр 8 м, при высоте установки 1,2 м.
- Зона обнаружения может быть ограничена с помощью сегментов. Это помогает избежать ненужные срабатывания датчика.
- Регулируемые порог срабатывания по внешней освещенности и задержка отключения.
- Чувствительность может быть понижена.
- Функция "Импульс" для управления лестничными таймерами и пр.
- Потенциометры спрятаны под корпусом.
- Ручное включение и выключение нажатием на сам датчик. В среднем положении - режим AUTO.
- Заводские настройки для большинства случаев.
- Двойные винтовые зажимы обеспечивают легкий монтаж.
- Цвет корпуса белый.

LUXA 103-200 датчик движения

- Выходы для освещения 230В.
- Звуковое предупреждение об отключении освещения включается за 15 сек.
- Возможно включать в режиме Master-Slave до 10 датчиков движения.
- Смешанный тип мониторинга уровня внешней освещенности, поэтому подходит для всех типов ламп - накаливания, галогенные, люминесцентные.

LUXA 103-200 T датчик движения

- Двухпроводное подключение.
- Канал освещения 230 В (Triac).
- Предназначен для управления лампами накаливания и галогенными лампами.

Схема подключения:

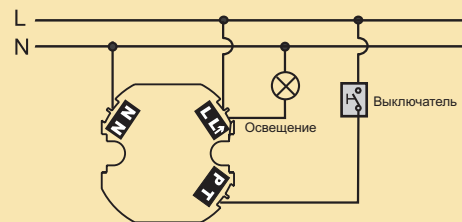

LUXA 103-200 с выключателем-кнопкой

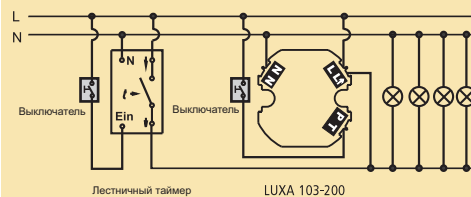

LUXA 103-200 в комбинации с лестничным выключателем (ELPA)

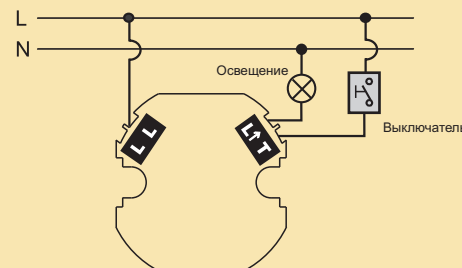

LUXA 103-200 T. Двухпроводное подключение

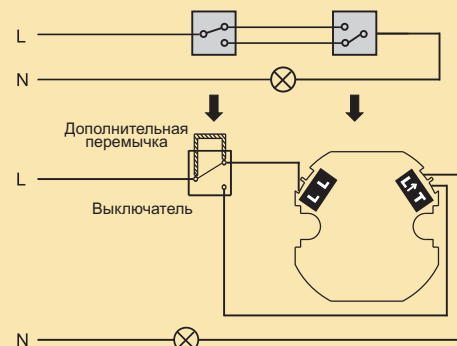

LUXA 103-200 T. Схема для случая, когда требуется ручное управление из разных мест помещения.

LUXA 103-200: зона обнаружения
LUXA 103-200 T
Высота установки 1.2 м – 2.0 м



- Зона, в которой датчик видит только объекты, движущиеся по диагонали по отношению к нему
- Зона, в которой датчик видит все движущиеся объекты



Технические характеристики:	LUXA 103-200	LUXA 103-200 T
Рабочее напряжение	230 В~ +10% / -10 %	230 В~ +10 % / -10 %
Частота	50 Гц	50 Гц
Диапазон значений освещенности	10 – 1000 Люкс (настраивается)	10 – 1000 Люкс (настраивается)
Собственное потребление	6 ВА	6 ВА
Количество каналов	1	1
Тип контактов	Нормально-разомкнутый	Triac
Коммутационная способность ($\cos \varphi = 1$)	10 А	2 А/230 В
Коммутационная способность ($\cos \varphi = 0,3$)	3 А	
Лампы накаливания	1000 Вт	25 – 400 Вт
Галогенные лампы	1000 Вт	25 – 400 Вт
Люминесцентные (VVG) corrected ①	400 ВА / 42 μ F	
Угол обзора, при установке на высоте 1,2-2,0 м	200°	200°
Дальность обнаружения движения	примерно 1 – 8 м (настраивается)	примерно 1 – 8 м (настраивается)
Диапазон высоты установки	1.2 – 2.0 м	1.2 – 2.0 м
Диапазон задержки отключения (для контактов “освещение”)	Импульс (1 сек)/TEST (2 сек)/20 сек – 30 мин	Test (2 сек)/20 сек – 30 мин
Степень защиты (по EN 60529)	IP 40	IP 40
Класс защиты (по EN 60669-2-1)	II, при правильном подключении	II, при правильном подключении
Диапазон температуры окружающей среды	0 °C ...+ 45 °C	0 °C ...+ 45°C
Тип установки	Настенный, врезной	Настенный, врезной
Артикул	103 0 030	103 0 031

① Индукционные балласты

Габаритные размеры (mm): LUXA 103-200 и LUXA 103-200 T

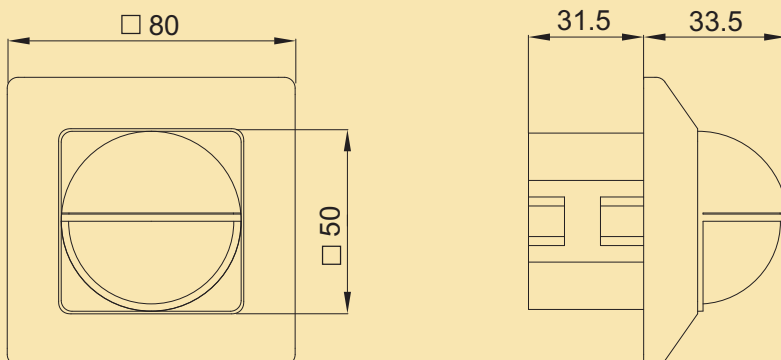

Острый глаз заметит всё вокруг

SPHINX 104-360

Белый корпус без
видимых установочных
винтов и т.д.

Сенсор повышенной
чувствительности, чтобы
обнаруживать малейшие движения.

Настройка датчика и
управление освещением
с помощью пульта
дистанционного
управления (опция).

ИК приемник

Потенциометры
управления
скрыты



Защитный корпус скрывает
потенциометры

Размер зоны обнаружения может
быть уменьшен с помощью
непрозрачных сегментов.



Поскольку аудитории используются только в определенное время, нет необходимости в том, чтобы в них постоянно были включены освещение и вентиляция. Все мы прекрасно понимаем, что в общественных местах люди не всегда ответственно относятся к экономии энергоресурсов. Датчики присутствия SPHINX 104 помогут учебному заведению сэкономить на электроэнергии. Освещение и вентиляция будут работать только тогда, когда в помещении находятся люди.

С помощью датчика SPHINX 104 возможно раздельное управление освещением с учетом разного уровня естественного освещения в разных зонах помещения (например, около окна и в глубине помещения).



Датчик SPHINX 104 для установки в монтажную коробку.



Быстрое подключение благодаря пружинным клеммам.



Потенциометры закрываются защитным корпусом. Для системы HVAC настраиваются задержки включения и выключения.



Датчик SPHINX 104 AP накладного монтажа. Крепеж входит в комплект поставки.



Простой и быстрый монтаж благодаря штекерному цоколю. Кабельный ввод снизу или сбоку.



Легкая настройка датчиков и управление освещением, благодаря пультам дистанционного управления и настройки (опция).

SPHINX 104 Потолочный датчик присутствия

Врезной или накладной монтаж



SPHINX 104-360
SPHINX 104-360/2



SPHINX 104-360 AP
SPHINX 104-360/2 AP

SPHINX 104-360 датчик присутствия

- ИК датчик присутствия потолочного врезного монтажа.
- Управление освещением по фактору присутствия и уровню внешней освещенности.
- Угол зоны обнаружения 360°.
- Зона обнаружения может быть ограничена путем установки непрозрачных сегментов. Это исключает ненужные срабатывания датчика.
- Подходит для следующих типов ламп: накаливания, галогенных, люминесцентных.
- Заводские установки подходят для большинства случаев.
- Настраиваемые порог срабатывания по освещенности и задержка отключения.
- Дополнительная функция "ИМПУЛЬС" позволяет использовать датчик в лестничными таймерами ЕЛРА и в системах автоматизации зданий.
- Управление с кнопки или выключателя.
- В режиме Master/Slave можно подключить до 10 приборов. Это значительно увеличивает зону охвата помещения. Датчики Slave передают информацию о движении/присутствии в своей зоне датчику Master.
- Корпус предохраняет прибор от несанкционированных изменений настроек.
- Пружинные клеммы для быстрого подключения.
- RC 104 Pro - пульт ДУ для настройки датчика.
- RC 104 - пульт ДУ пользователя (только управление)
- Возможно запоминание текущего уровня освещенности с помощью пульта ДУ

SPHINX 104-360/2 датчик присутствия

- Двухканальная версия датчика SPHINX 104-360.
- Второе реле для систем HVAC.
- Для второго канала настройка задержки включения и выключения.

SPHINX 104-360 AP датчик присутствия

- Версия датчика SPHINX 104-360 только в исполнении "для накладного монтажа".

SPHINX 104-360/2 AP датчик присутствия

- Двухканальная версия датчика SPHINX 104-360 AP.
- Второе реле для систем HVAC.
- Для второго канала настройка задержки включения и выключения.

Схема подключения:

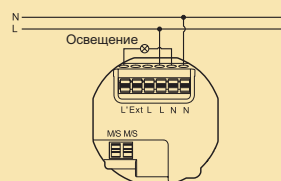

SPHINX 104-360. Один канал.

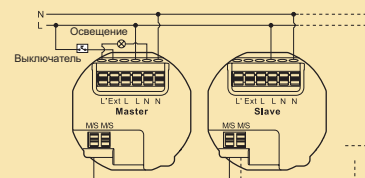

Два датчика SPHINX 104-360 - Master / Slave

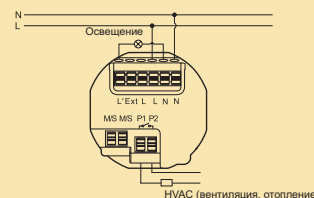

SPHINX 104-360-2. Два канала.

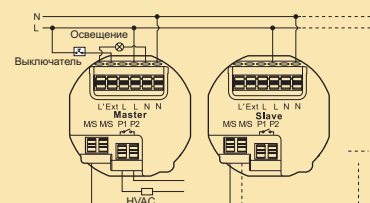

Два датчика SPHINX 104-360-2 - Master / Slave

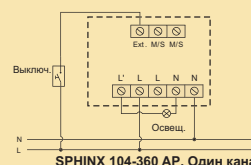

SPHINX 104-360 AP. Один канал.

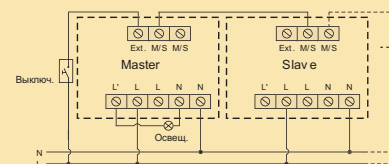

Два датчика SPHINX 104-360 AP Master/Slave

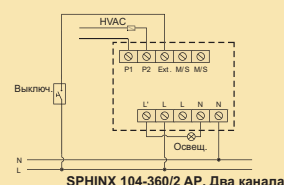

SPHINX 104-360/2 AP. Два канала.

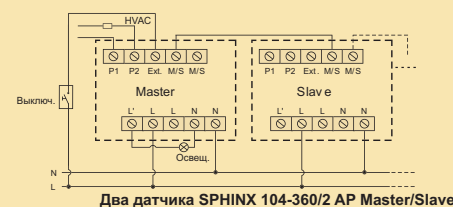

Два датчика SPHINX 104-360/2 AP Master/Slave

SPHINX 104-360 зона обнаружения
Высота установки 2.5 м

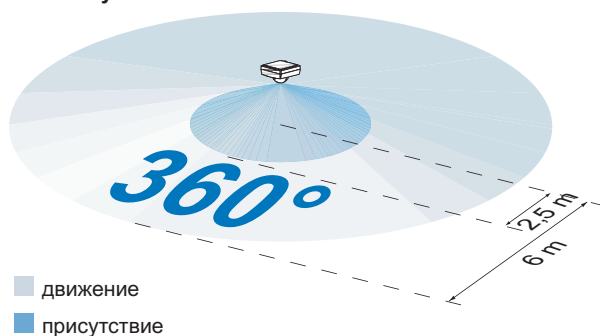



Технические характеристики:	SPHINX 104-360	SPHINX 104-360/2	SPHINX 104-360 AP	SPHINX 104-360/2 AP
Рабочее напряжение	230 В~ +10 % /-15%	230 В~ +10 % /-15%	230 В~ +10 % /-15%	230 В~ +10 % /-15%
Частота	50 – 60 Гц	50 – 60 Гц	50 – 60 Гц	50 – 60 Гц
Диапазон значений освещенности	10 – 2000 Люкс	10 – 2000 Люкс	10 – 2000 Люкс	10 – 2000 Люкс
Собственное потребление	8 ВА	9 ВА	8 ВА	9 ВА
Количество каналов	1	2	1	2
Тип контактов	Нормально-разомкнутый	Нормально-разомкнутый	Нормально-разомкнутый	Нормально-разомкнутый
Коммутационная способность (cos φ = 1)	8 А	8 А	16 А	16 А
Коммутационная способность (cos φ = 0,3)	8 А	8 А	8 А	8 А
Лампы накаливания	1800 Вт	1800 Вт	2000 Вт	2000 Вт
Галогенные лампы	1800 Вт	1800 Вт	2000 Вт	2000 Вт
Люминесцентные VVG (uncorrected) ①	900 ВА	900 ВА	900 ВА	900 ВА
Люминесцентные VVG (series-corrected) ①	900 ВА	900 ВА	900 ВА	900 ВА
Люминесцентные VVG (parallel-corrected) ①	400 ВА(42 μF)	400 ВА (42 μF)	400 ВА(42 μF)	400 ВА(42 μF)
Люминесцентные VVG (lead-lag circuit) ①	900 ВА	900 ВА	900 ВА	900 ВА
Люминесцентные EVG ②	400 ВА	400 ВА	400 ВА	400 ВА
Компактные энергосберегающие – EVG ②	4 x7Вт, 3x11Вт, 3x15Вт, 3x20Вт, 3x23Вт	4 x7Вт, 3x11Вт, 3x15Вт, 3x20Вт, 3x23Вт	4 x7Вт, 3x11Вт, 3x15Вт, 3x20Вт, 3x23Вт	4 x7Вт, 3x11Вт, 3x15Вт, 3x20Вт, 3x23Вт
Контакты “HVAC”, плавающие (D1-D2)		3 А max. (cos φ = 1), 250 В AC или 30 В DC		5 А max. (cos φ = 1), 250 В AC или 30 В DC
Угол обзора, при установке на высоте 2,5-3,5 м	360°	360°	360°	360°
Дальность обнаружения движения	примерно Ø 12 – 14 м	примерно Ø 12 – 14 м	примерно Ø 12 – 14 м	примерно Ø 12 – 14 м
Дальность обнаружения присутствия	5 м	5 м	5 м	5 м
Высота установки	2.5 – 3.5 м	2.5 – 3.5 м	2.5 – 3.5 м	2.5 – 3.5 м
Диапазон задержки отключения (“освещение”)	1 сек – 20 мин	1 сек – 20 мин	1 сек – 20 мин	1 сек – 20 мин
Диапазон задержки включения (“HVAC”)		0 – 60 мин		0 – 60 мин
Продолжительность работы (HVAC)		1 – 120 мин		1 – 120 мин
Степень защиты (по EN 60529)	IP 41	IP 41	IP 41	IP 41
Класс защиты (по EN 60669-2-1)	II, при правильном подключении	II, при правильном подключении	II, при правильном подключении	II, при правильном подключении
Диапазон температуры окружающей среды	- 10 °C ... +55 °C	- 10 °C ... +55 °C	- 10 °C ... +55 °C	- 10 °C ... +55 °C
Дистанционное управление (опция)	Настройка, Управление	Настройка, Управление	Настройка, Управление	Настройка, Управление
Тип установки	Потолочный монтаж, врезной	Потолочный монтаж, врезной	Потолочный монтаж, накладной	Потолочный монтаж, накладной
Артикул датчика	104 0 370	104 0 372	104 0 360	104 0 362
Пульт ДУ (настройка и управление)	907 0 536	907 0 536	907 0 536	907 0 536
Пульт ДУ (только управление)	907 0 538	907 0 538	907 0 538	907 0 538

① Индукционные балласты, ② Электронные балласты

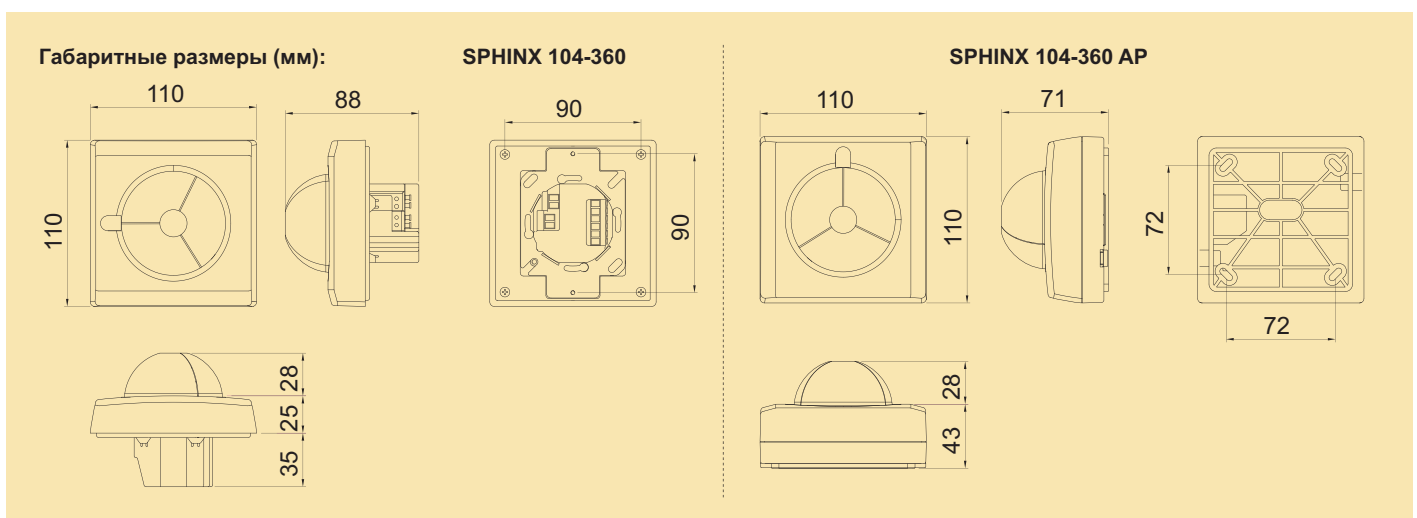

SPHINX 105 Датчик движения

Установка на стену, потолок, на внешний угол или во внутренний угол

Полная свобода в выборе места установки датчика

SPHINX 105

Потенциометры надежно спрятаны от постороннего вмешательства

Корпус белого цвета. Установка на стену, потолок или угол.

Сенсор повышенной чувствительности.

Степень защиты IP55. Идеально подходит для установки во влажных помещениях: гараже, подвале или на улице.

Настроить датчик можно дистанционно с помощью пульта ДУ.

Установка возможна как на стену, так и на потолок, а с помощью специального крепления на угол здания.

15 положений сенсорной головки даёт огромную степень свободы в выборе места установки датчика.





Количество краж в Германии за 7 месяцев 2008-го года:

160,707 Это одна кража каждые 2 минуты.

Количество раскрытых краж:

31,016 Раскрыта всего лишь каждая пятая кража.

Убытки потерпевших (euro):

335,413,242 Эта цифра увеличивается каждые две минуты на 2 442 евро.

Элегантный датчик движения SPHINX 105 обеспечит комфорт и безопасность.



Накладка корпуса скрывает потенциометры от посторонних глаз. Установкой сегментов можно ограничить зону обнаружения, чтобы исключить ненужные срабатывания.



Настройка датчика двумя потенциометрами: Освещенность (LUX) и Задержка отключения (TIME). Датчик освещенности различает искусственный и естественный спектры освещения.



Быстрая установка обеспечивается откидным основанием с клеммными зажимами. Кабельный ввод сбоку или сзади прибора.



С датчиком SPHINX 105–300 поставляется специальное крепление на внешний или внутренний угол здания или помещения.



К датчикам SPHINX 105–110 и SPHINX 105–220 крепление заказывается отдельно.



С помощью пультов дистанционного управления датчики легко настраиваются. Один пульт для настройки и управления освещением; второй пульт только для управления.

SPHINX 105 Датчик движения

Установка на стену, потолок, на внешний угол или во внутренний угол



SPHINX 105

SPHINX 105 датчик движения

- ИК датчик движения для установки на стену, на потолок или угол здания или помещения.
- Управление освещением в зависимости от уровня освещенности и по фактору движения.
- Сенсорная головка может быть повернута на $\pm 90^\circ$ в горизонтальной плоскости; 90° вверх или 25° вниз в вертикальной плоскости.
- Дополнительная зона обнаружения особой чувствительности: угол 360° , диаметр 5 м.
- Зону обнаружения можно ограничить, путем установки непрозрачных сегментов.
- Датчик освещенности различает естественны и искусственный спектры.
- Заводские настройки подходят для большинства случаев установки датчика.
- Настраиваемые порог срабатывания по освещенности и задержка отключения.
- Специальная функция ИМПУЛЬС позволяет использовать датчик с лестничными таймерами (ELPA).
- Защитная накладка скрывает потенциометры.
- Пружинные клеммы для быстрого монтажа.
- RC 105 Pro - пульт ДУ для настройки датчика и управления освещением (опция).
- RC 105 - пульт ДУ для управления освещением (опция).
- Запись текущего уровня освещенности с пульта ДУ.

Схема подключения:

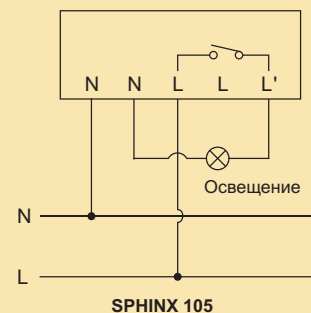

SPHINX крепление на угол

SPHINX 105-110 датчик движения

- Угол зоны обнаружения 110° .
- Примеры использования:
 - узкие проходы во дворе, вход в подвал, дорожки, крыльцо и т.д.
- Установка в угол с помощью крепления (опция).

SPHINX 105-220 датчик движения

- Угол зоны обнаружения 220° .
- Примеры использования:
 - фасады зданий, подъезд к зданию, гараж и т.д.

SPHINX 105-300 датчик движения

- Угол зоны обнаружения 300° .
- Крепление на внешний или внутренний угол входит в поставку.
- Примеры применения:
 - углы здания, для слежения за двумя фасадами здания, большие внутренние дворы и т.д.

SPHINX 105-110 зона обнаружения
Высота установки: 2.5 м

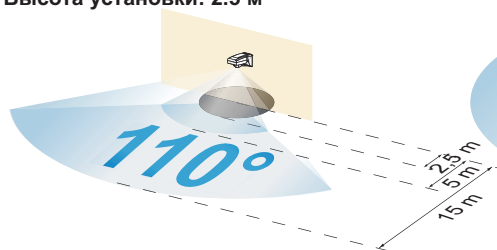

SPHINX 105-220

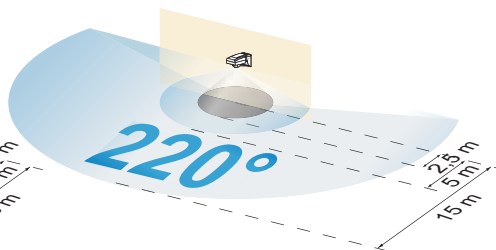

SPHINX 105-300

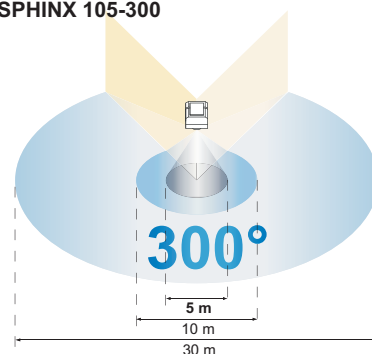

■ Зона, в которой датчик видит только объекты, движущиеся по диагонали по отношению к нему

■ Зона, в которой датчик видит все движущиеся объекты

■ Зона особой чувствительности датчика - радиус 2,5 м непосредственно под датчиком.

**IP 55**

Технические характеристики:	SPHINX 105-110	SPHINX 105-220	SPHINX 105-300
Рабочее напряжение	230 В~ +10% / -15 %	230 В~ +10% / -15 %	230 В~ +10% / -15 %
Частота	50 – 60 Гц	50 – 60 Гц	50 – 60 Гц
Диапазон значений освещенности	2 – 2000 Люкс	2 – 2000 Люкс	2 – 2000 Люкс
Собственное потребление	8 ВА	8 ВА	8 ВА
Количество каналов	1	1	1
Тип контактов	Нормально-разомкнутый	Нормально-разомкнутый	Нормально-разомкнутый
Коммутационная способность ($\cos \varphi = 1$)	16 А	16 А	16 А
Коммутационная способность ($\cos \varphi = 0,6$)	10 А	10 А	10 А
Коммутационная способность ($\cos \varphi = 0,3$)	8 А	8 А	8 А
Лампы накаливания	2300 Вт	2300 Вт	2300 Вт
Галогенные лампы	2300 Вт	2300 Вт	2300 Вт
Люминесцентные VVG (uncorrected) ①	900 ВА	900 ВА	900 ВА
Люминесцентные VVG (series-corrected) ①	900 ВА	900 ВА	900 ВА
Люминесцентные VVG (parallel-corrected) ①	400 ВА (42 μ F)	400 ВА (42 μ F)	400 ВА (42 μ F)
Люминесцентные VVG (lead-lag circuit) ①	900 ВА	900 ВА	900 ВА
Люминесцентные EVG ②	400 ВА	400 ВА	400 ВА
Компактные энергосберегающие – EVG ②	9 x 7 Вт, 7 x 11 Вт, 7 x 15 Вт, 7 x 20 Вт, 7 x 23 Вт	9 x 7 Вт, 7 x 11 Вт, 7 x 15 Вт, 7 x 20 Вт, 7 x 23 Вт	9 x 7 Вт, 7 x 11 Вт, 7 x 15 Вт, 7 x 20 Вт, 7 x 23 Вт
Угол обзора датчика	до 110 °	до 220°	до 300°
Зона обнаружения, при высоте установки 2,5 м	2,5 – 15 м	2,5 – 15 м	2,5 – 15 м
Зона обнаружения повышенной чувствительности	Ø 5 м	Ø 5 м	Ø 5 м
Угол поворота сенсорной головки	+/-90° в горизонт., 90° вверх, 25° вниз	+/-90° в горизонт., 90° вверх, 25° вниз	+/-90° в горизонт., 90° вверх, 25° вниз
Диапазон задержки отключения (“освещение”)	1 сек – 20 мин	1 сек – 20 мин	1 сек – 20 мин
Степень защиты (по EN 60529)	IP 55	IP 55	IP 55
Класс защиты (по EN 60669-2-1)	II, при правильном подключении	II, при правильном подключении	II, при правильном подключении
Диапазон температуры окружающей среды	-25 ° ... +55 °С	-25 ° ... +55 °С	-25 ° ... +55 °С
Дистанционное управление (опция)	Настройка, Управление	Настройка, Управление	Настройка, Управление
Тип установки	Настенный или потолочный, На угол (с креплением, опция)	Настенный или потолочный, На угол (с креплением, опция)	Настенный или потолочный, На угол (крепление)
Артикул датчика	105 0 110	105 0 220	105 0 300
Оснастка для установки на угол	907 0 535	907 0 535	907 0 535 (включено в поставку)
Пульт ДУ (настройка и управление)	907 0 537	907 0 537	907 0 537
Пульт ДУ (только управление)	907 0 539	907 0 539	907 0 539

① Индукционные балласты, ② Электронные балласты

Габаритные отдели (мм):

SPHINX 105

SPHINX оснастка для установки на угол

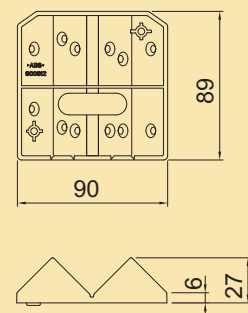
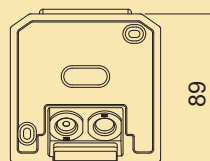
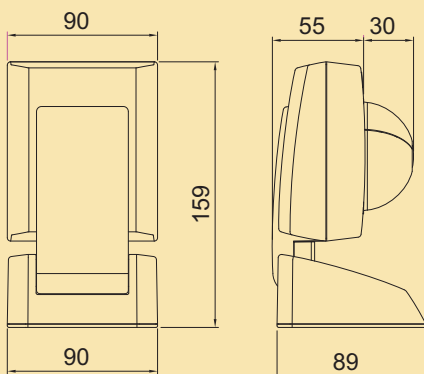

theben®

