

PAUSPICIOUS

Индикаторы

Кнопки

Переключатели

Кнопочные посты

Кнопочные пульты

Педали

Рычажные
переключатели

Сирены

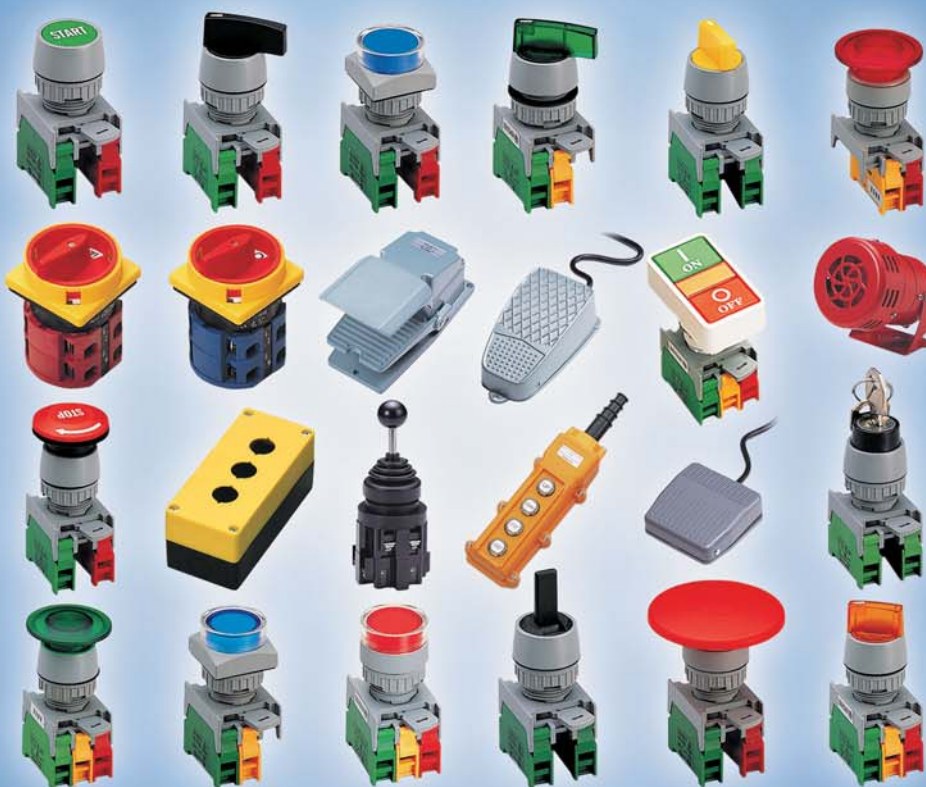

↓ Индикаторы Ø 22мм, IP65

Схема заказа

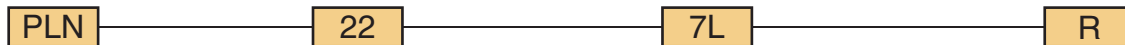

Тип	Посадочный диаметр	Напряжение	Цвет головки
PLN22 PLNS22 L22	22: Ø22мм	2 220В (лампа накаливания) 2L 220В (LED – светодиодная лампа) 7 24В (лампа накаливания) 7L 24В (LED – светодиодная лампа)	● R: Красный ● G: Зеленый ● Y: Желтый ● BL: Синий ○ W: Белый

PLN22 (круглый)

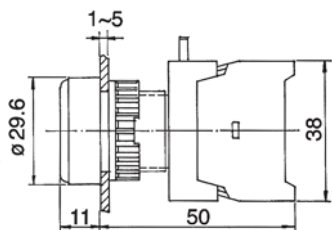

PLNS22 (с квадратной рамкой)

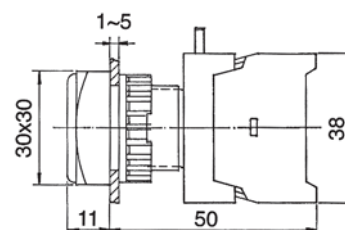

L22, Ø22

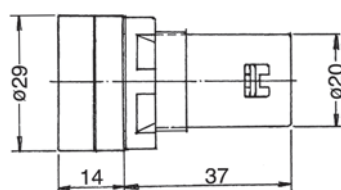

• **Примечание:**

Также возможен заказ индикаторов с посадочным диаметром 25мм, 30мм, а также с лампами 6В, 12В, 30В, 110В, 380В, 440В (по запросу).

↓ Кнопки, IP65

Схема заказа



Тип	Посадочный диаметр	Кол-во контактов	Тип контактов	Цвет головки
GBF22 XBS22, XBG22 XGS22 GEB22, GLEB22 EKS22	22: Ø22	1 2 3 4	О: нормально открытый С: нормально закрытый О/С: нормально открытый + нормально закрытый	● R: Красный ● G: Зеленый ● Y: Желтый ● BL: Синий ● BK: Черный

Кнопки без фиксации:

GBF22-1/O GBF22-10/C
GBF22-1/C (утопленная головка)

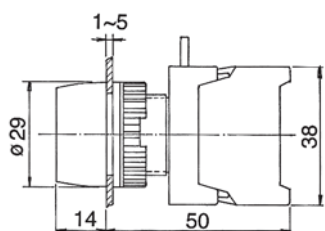

XBS22-1/O XBS22-10/C
XBS22-1/C (утопленная головка, квадратная рамка)

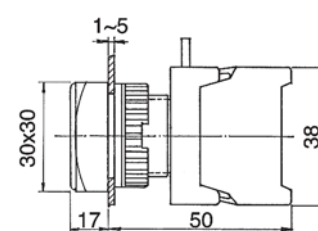

Кнопки без фиксации:

XBG22-1/O XBG22-10/C
 XBG22-1/C (утопленная головка, защитный ободок)

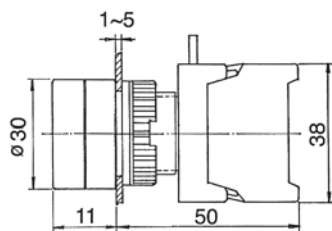

XGS22-1/O XGS22-10/C (выступающая головка, защитный ободок, квадратная рамка)
 XGS22-1/C

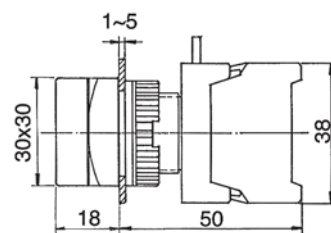

Грибовидные кнопки:

GEB22-1/O GEB22-10/C
 GEB22-1/C (без фиксации)

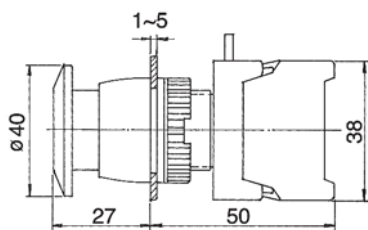

GLEB22-1/O GLEB22-10/C
 GLEB22-1/C (аварийная кнопка с фиксацией)

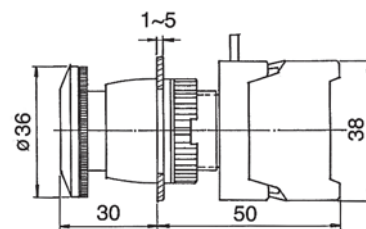

EKS-22-1/O EKS-22-10/C
 EKS-22-1/C (с ключом)

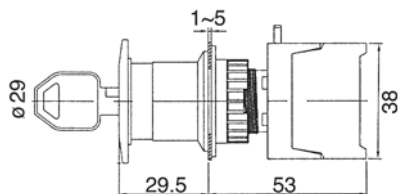
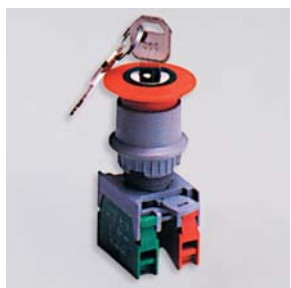

- **Примечание:** Также возможен заказ кнопок диаметром 30мм (по запросу).

↓ Кнопки с подсветкой, IP65

Схема заказа

Тип	Посадочный диаметр	Напряжение	Кол-во контактов	Тип контактов	Цвет головки
LXB22, LBS22 LXG22, LXGS22 GEBL22 LXES22 MBL22	22: Ø22мм	2 220В (лампа накаливания) 2L 220В (LED – светодиодная лампа) 7 24В (неоновая лампа) 7L 24В (LED – светодиодная лампа)	1 2 3 4	О: нормально открытый С: нормально закрытый О/С: нормально открытый + нормально закрытый	● R: Красный ● G: Зеленый ● Y: Желтый ● BL: Синий ● BK: Черный ○ W: Белый

Кнопки без фиксации:

LXB22-1/O LXB22-1O/C
LXB22-1/C (утопленная головка)

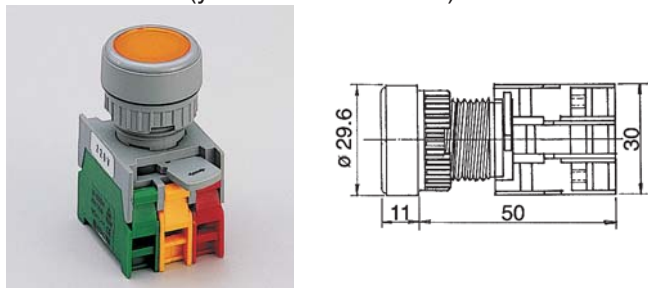

LBS22-1/O LBS22-1O/C
LBS22-1/C (утопленная головка, квадратная рамка)

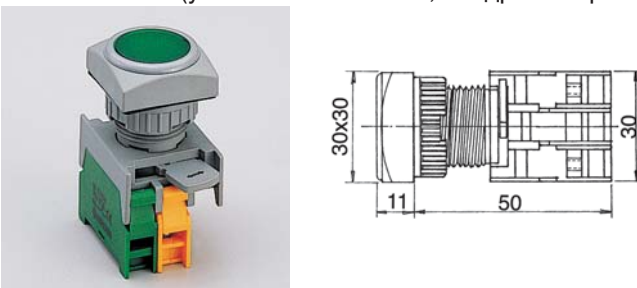

LXG22-1/O LXG22-1/C
LXG22-1O/C (выступающая головка, защитный ободок)

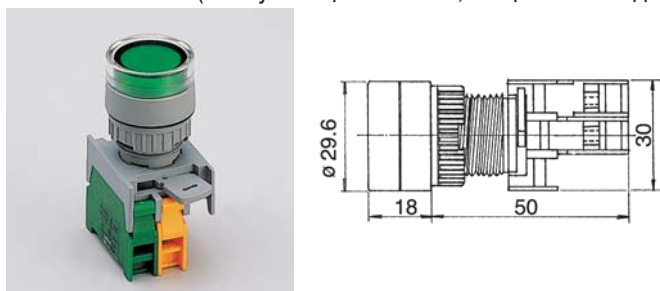

LXGS22-1/O LXGS22-1O/C
LXGS22-1/C (выступающая головка, защитный ободок, квадратная рамка)

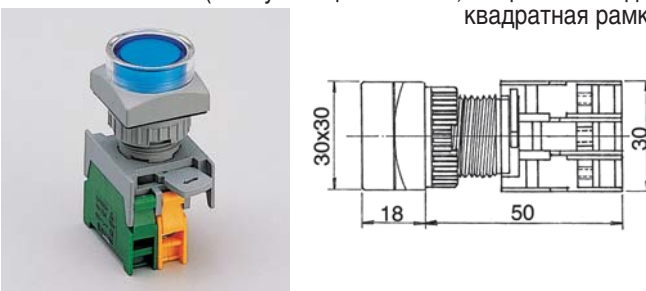

Грибовидные кнопки:

GEBL22-1/O GEBL22-1O/C
GEBL22-1/C (без фиксации)

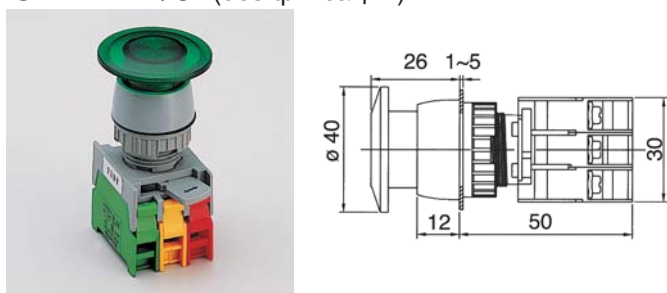

LXES22-1/O LXES22-1O/C
LXES22-1/C (без фиксации, квадратная рамка)

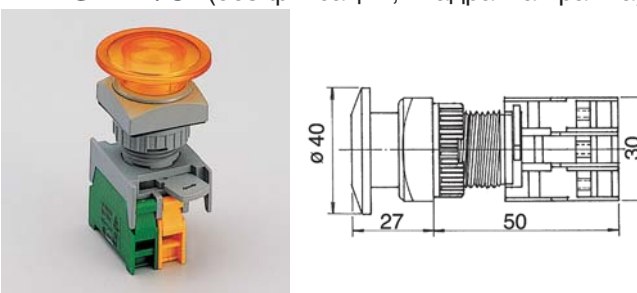

MBL22-1/O MBL22-1/C
MBL22-1O/C (аварийная кнопка с фиксацией)

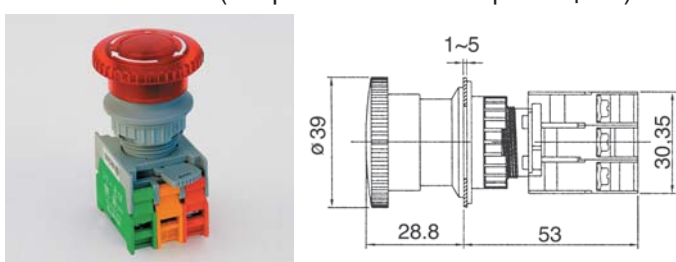

• **Примечание:**
Также возможен заказ кнопок с подсветкой с диаметром 30мм, а также лампами 6В, 12В, 30В, 110В, 380В, 440В (по запросу).

↓ Переключатели, IP65

Схема заказа



Тип	Посадочный диаметр	Кол-во положений	Кол-во контактов	Тип контактов	Цвет головки
GCS22, GLCS22 GLS22, GKS22 GRS22, GLRS22 GLUS22, GKSR22	22: Ø 22мм	2-двухпозиционный 3-трехпозиционный	1 2 3 4	О: нормально открытый С: нормально закрытый О/С: нормально открытый + нормально закрытый	● R: Красный ● G: Зеленый ● Y: Желтый ● BK: Черный

Переключатели с фиксацией:

GCS22-2-1/O, 0-1 GCS22-2-1/C, 1-0
GCS22-2-1O/C, 1-2 GCS22-3-2/O, 1-0-2
(короткий рычаг)

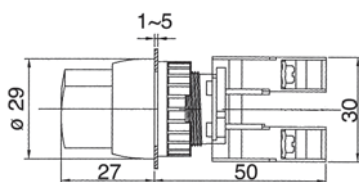

GLCS22-2-1/O, 0-1 GLCS22-2-1/C, 1-0
GLCS22-2-1O/C, 1-2 GLCS22-3-2/O, 1-0-2
(удлиненный рычаг)

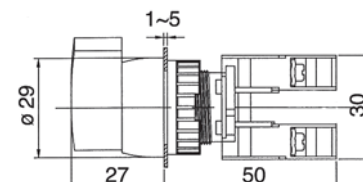

GLS22-1O/C, 1-2 (лепестковый)
GLS22-2/O, 1-2

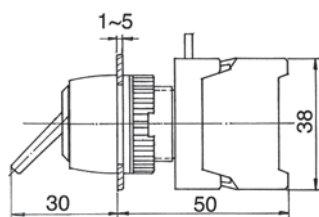

GKS22-2-1/O, 0-1 GKS22-2-1O/C, 1-2
GKS22-2-1/C, 0-1 GKS22-3-2/O, 1-0-2
(с ключом, цвет: черный)

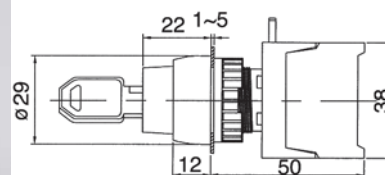

Переключатели без фиксации (с автовозвратом):

GRS22-2-1/O, 0-1 GRS22-2-1/C, 1-0
GRS22-2-1O/C, 1-2 GRS22-3-2/O, 1-0-2
(короткий рычаг)

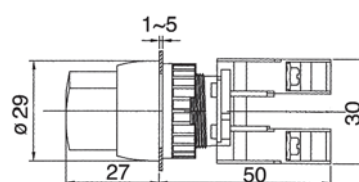

GLRS22-2-1/O, 0-1 GLRS22-2-1/C, 1-0
GLRS22-2-1O/C, 1-2 GLRS22-3-2/O, 1-0-2
(удлиненный рычаг)

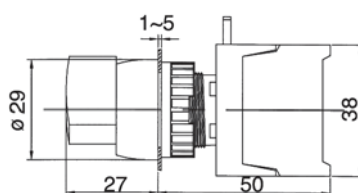

GLUS22-3-2/O, 1-0-2 GLUS22-3-1O/C, 1-0-2
GLUS22-3-2/C, 1-0-2 (лепестковый)

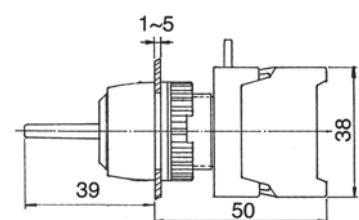

GKSR22-3-2/O, 1-0-2 GKSR22-3-1O/C, 1-0-2
GKSR22-3-2/C, 1-0-2 (с ключом)

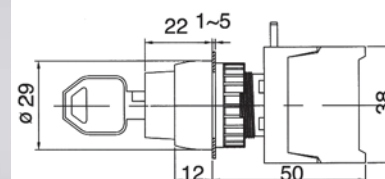

Схемы переключения для моделей GCS, GLCS, GLS, GKS, GRS, GLRS, GLUS, GKSR

<p>Двухпозиционный с фиксацией</p> <p>один контакт два контакта</p>	<p>Двухпозиционный без фиксации (автовозврат)</p>	<p>Трехпозиционный с фиксацией</p>	<p>Трехпозиционный без фиксации (автовозврат)</p>
--	---	------------------------------------	---

• **Примечание:** Также возможен заказ переключателей с диаметром 30мм (по запросу)

↓ Переключатели с подсветкой, IP65

Схема заказа

GSL	22	2L	2	1	O/C	R
Тип	Посадочный диаметр	Напряжение	Кол-во положений	Кол-во контактов	Тип контактов	Цвет головки
GSL22 GLSL22 GSRL22 GLSRL22	22: Ø22мм	2 220В (лампа накаливания) 2L 220В (LED-светодиодная лампа) 7 24В (лампа накаливания) 7L 24В (LED-светодиодная лампа)	2-двух-позиционный 3-трех-позиционный	1 2 3 4	O: нормально открытый C: нормально закрытый O/C: нормально открытый + нормально закрытый	● R: Красный ● G: Зеленый ● Y: Желтый ○ W: Белый

Переключатели с фиксацией:

GSL22-2-1/O, 0-1 GSL22-2-1/C, 1-0
GSL22-2-1O/C, 1-2 GSL22-3-2/O 1-0-2
(Короткий рычаг)

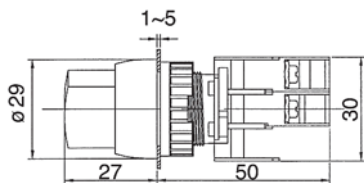

GLSL22-2-1/O, 0-1 GLSL22-2-1/C, 1-0
GLSL22-2-1O/C, 1-2 GLSL22-3-2/O 1-0-2
(Удлиненный рычаг)

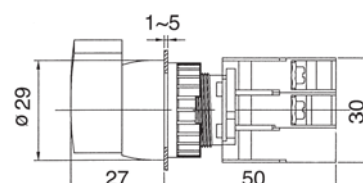

Переключатели без фиксацией (с автовозвратом):

GSRL22-2-1/O, 1←0 GSRL22-2-1/C, 0←1
GSRL22-2-1O/C, 1←2 GSRL22-3-2/O, 1→0←2
(Короткий рычаг)

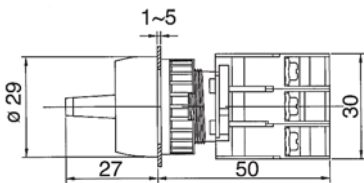

GLSRL22-2-1/O, 0←1 GLSRL22-2-1/C, 1-0
GLSRL22-2-1O/C, 1←2 GLSRL22-3-2/O, 1-0←2
(Удлиненный рычаг)

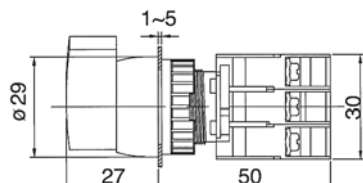

• **Примечание:** Переключатели с диаметром 25мм и 30мм, с лампами 6В, 12В, 30В, 110В, 380В, 440В – по запросу.

Схемы переключения для моделей GSL, GLSL, GSRL, GLSRL

<p>Двухпозиционный с фиксацией</p> <p>один контакт два контакта</p>	<p>Двухпозиционный без фиксации (автовозврат)</p>	<p>Трехпозиционный с фиксацией</p>	<p>Трехпозиционный без фиксации (автовозврат)</p>
--	---	------------------------------------	---

↓ Сдвоенные кнопки

Схема заказа

ЗАЩИТНЫЙ КОЛПАЧОК



Тип	Посадочный диаметр	Напряжение	Тип контактов
DPB-22 DPB-22N	22: Ø22мм 22N: Ø22мм с подсветкой	2 220В (лампа накаливания) 7 24В (неоновая лампа)	О/С: нормально открытый + нормально закрытый

DPB-22-10/C

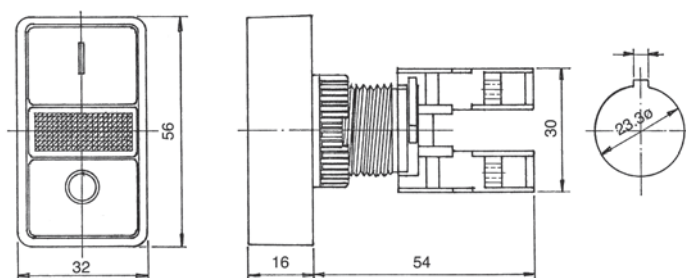

DPB-22N-2-10/C (220В) DPB-22N-7-10/C (24В)

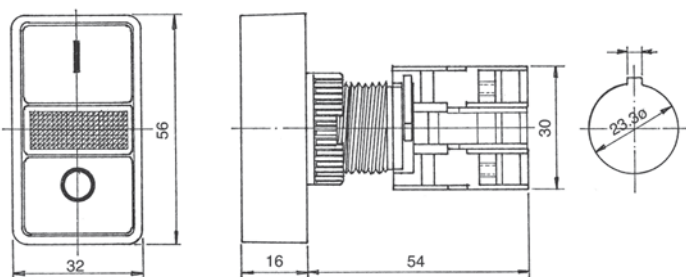

• **Примечание:**

Также возможен заказ кнопок с посадочным диаметром 25мм и 30мм, с лампами 6В, 12В, 110В, 380В, 440В (по запросу).

↓ Кнопочные посты

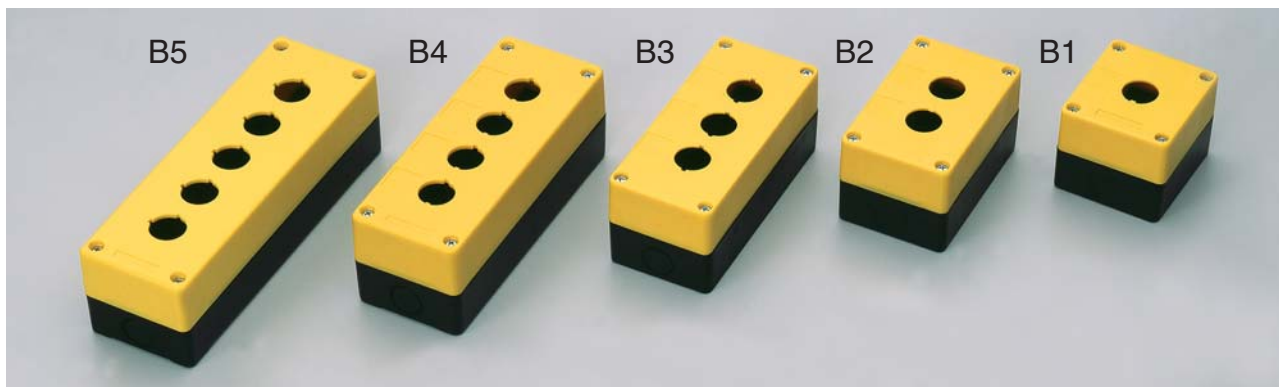

	A	B
1 кнопка	78	67
2 кнопки	111	89
3 кнопки	151	130
4 кнопки	185	150
5 кнопок	222	184

Диаметр отверстия – 22 мм
Материал – пластик

↓ Кнопочные пульты



Количество кнопок	Тип пульта	Номинальные характеристики	Диаметр кабеля
4	HS-62	24В~ 5А 500В~ 5А	8 ~ 16 мм
6	HS-63	120В~ 5А 24В= 2А	
2*	HS-61*	250В~ 5А 120В= 0,4А	

- **Примечание:**
Модель HS-61 – по запросу.

HS-61

HS-62

HS-63

↓ Педальные выключатели

Тип	Номинальные характеристики	Тип контакта	Контакт	Технические характеристики провода	Материал корпуса	Степень защиты IP
FS-1	10A 250В~	Перекидной Н.О. + Н.З.	1А 1В	ПВХ, 0,75мм ² , трехжильный	Сталь, окрашено	IP40
FS-2	10A 250В~	Перекидной Н.О. + Н.З.	1А 1В	ПВХ, 0,75мм ² , трехжильный	Поликарбонат	IP40
FS-3	10A 250В~	Перекидной Н.О. + Н.З.	1А 1В, 2А 2В	ПВХ, 0,75мм ² , трехжильный	Алюминий	IP40
FS-4	15A 250В~	Перекидной Н.О. + Н.З.	1А 1В, 2А 2В	Термоввод без кабеля	Алюминий	IP40

FS-1

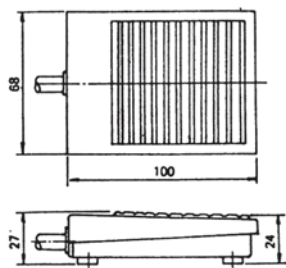

FS-3

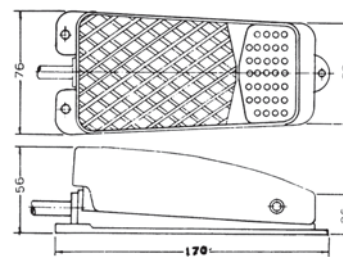

FS-2

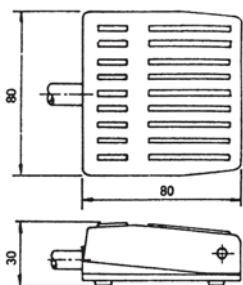

FS-4

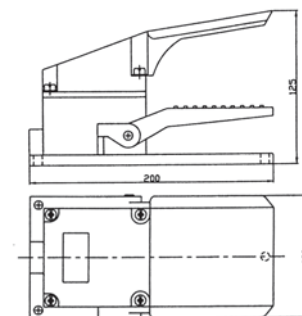

↓ Сирены

Схема заказа

Тип	Напряжение
SA-80	24В=
SA-140	220В~

SA-80

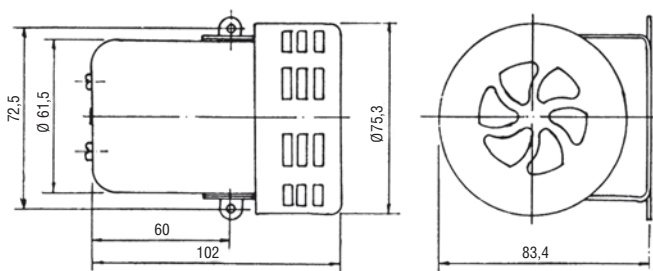

Сопротивление изоляции:
100МОм при 500В
Диэлектрическая прочность:
150В~, 50/60Гц, 1мин
Громкость: SA-80 100дБ
SA-140 120дБ
Срок службы: свыше 100ч
постоянной работы

SA-140

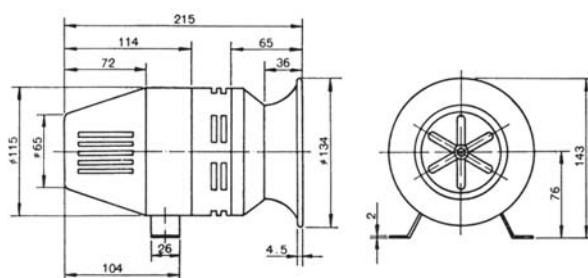

• **Примечание:**
Также возможен заказ
сирен с напряжением
12В=, 110В~ (по запросу).

→ Рычажный выключатель → Пакетные переключатели (cam switch)

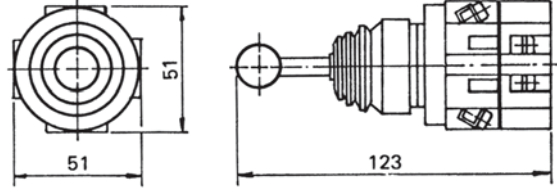

↓ Четырехнаправленный рычажный выключатель MS 304

	Режим работы	1 (вкл) 2 (с автовозвратом) 3 (с принудительной блокировкой)		
	Контакт	4 x Н.О. 4 x Н.З.	4a 4b	
	Номинальные характеристики	110В, 5А 220В, 3А 440В, 1А		

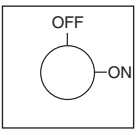
↓ Пакетные переключатели (cam switch)

Модель	Кол-во фаз	Панель	Схема соединений		
PS23	3		Каскад 1		Каскад 2
PS24	4		1 3		5 7
PS33	3		2 4		6 8
PS64	4				

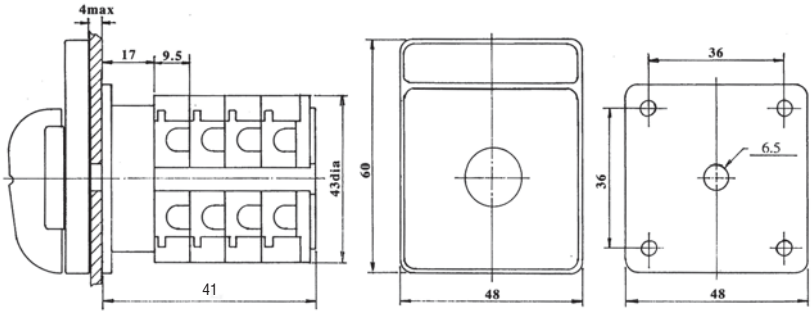
Габаритные размеры

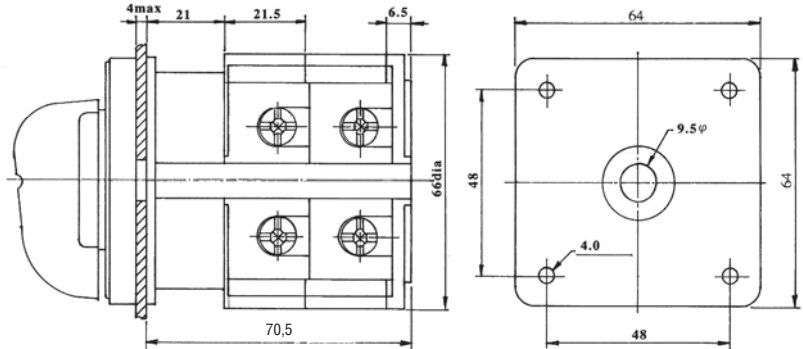
PS23; PS24		
		
PS33; PS64		
		

Автоматизация сегодня

Визуальная и звуковая
сигнализация



Низковольтная аппаратура



Программируемые логические
контроллеры



Продукция

Компания ПневмоЭлектроСервис – поставщик полного спектра продукции для автоматизации промышленного производства на российском рынке.

Поставляемое оборудование применяется в различных отраслях промышленности: нефтегазовой, деревообрабатывающей, упаковочной, пищевой промышленности, машиностроении (подъемно-транспортном оборудовании) и др.

Современные технологии, лучшие мировые достижения в области промышленной электроники и средств автоматизации, а также знания и опыт технических специалистов, позволяют компании ПневмоЭлектроСервис занимать одну из лидирующих позиций на рынке электротехники.

Компоненты
локальной автоматики



Частотные преобразователи



Мотор-редукторы
Асинхронные двигатели



Операторские панели





www.auspicious.ru

ООО "ПневмоЭлектроСервис" - официальный дистрибьютор
Auspicious в России



д. 9, этаж 4

ТРК "Гулливвер"
Торфяная дорога
м "Старая деревня"



Схема проезда

197374, Россия
г. Санкт-Петербург,
Торфяная дорога, 9
тел.: +7 (812) 326-31-00
факс: +7 (812) 326-31-08
E-mail: info@pes-rus.ru

www.pes-rus.ru

Официальное издание ООО "ПневмоЭлектроСервис"

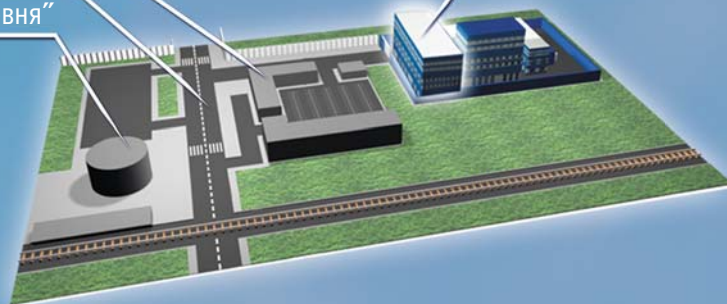
© ООО "ПневмоЭлектроСервис", 2010

Версия 1. 07.2010

ПневмоЭлектроСервис