

Rittal – The System.

Faster – better – everywhere.

► Больше чем цоколь: система цоколей Flex-Block



ENCLOSURES

POWER DISTRIBUTION

CLIMATE CONTROL

IT INFRASTRUCTURE

SOFTWARE & SERVICES

FRIEDHELM LOH GROUP



Rittal – The System.

Faster – better – everywhere.

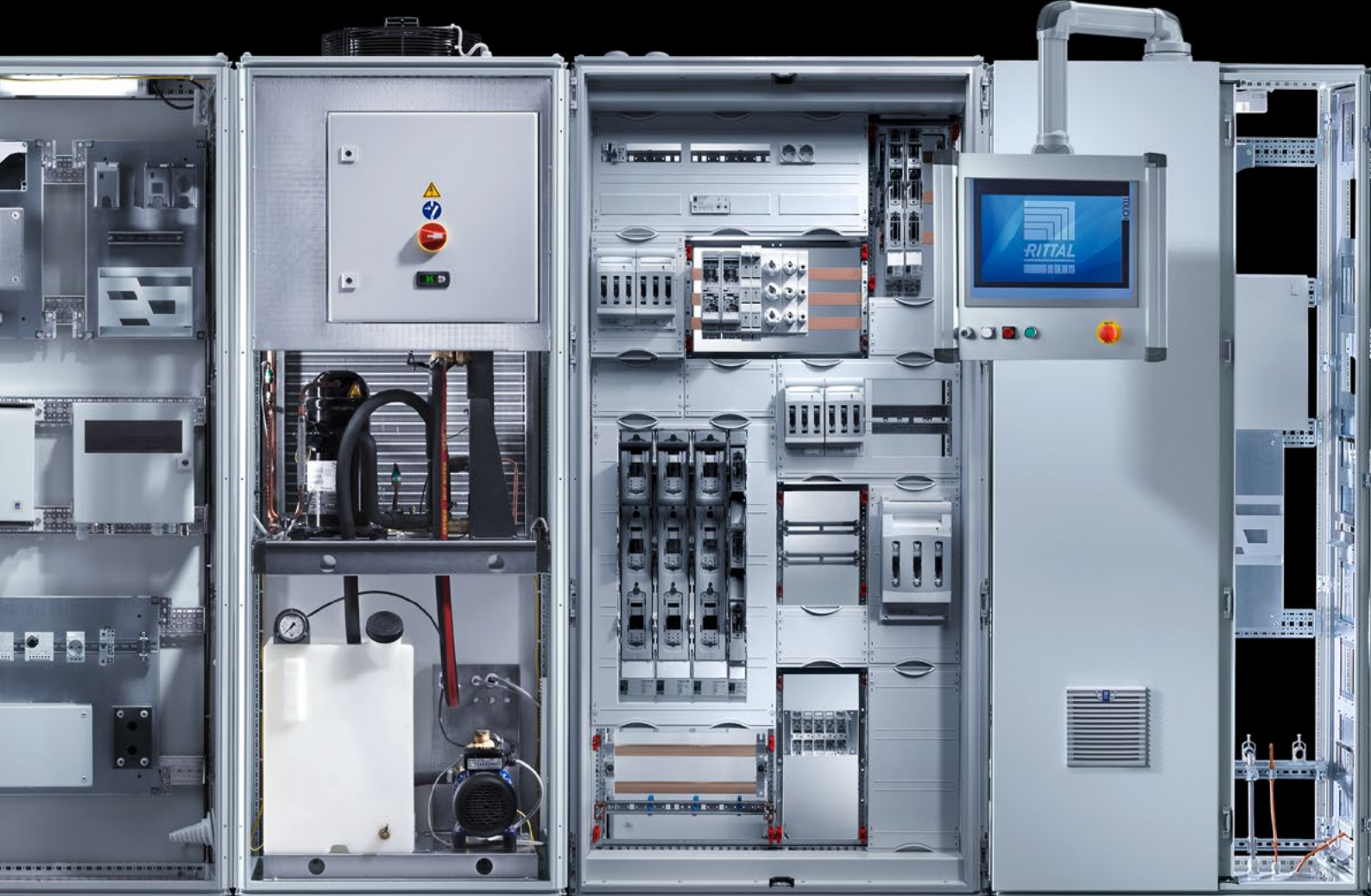

ENCLOSURES

POWER DISTRIBUTION

CLIMATE CONTROL

FRIEDHELM LOH GROUP

Система

Ваша выгода всегда является для нас приоритетом. Мы разработали для Вас идеально согласованную системную платформу, объединяющую инновационную продукцию, перспективные инженеринговые решения и обширный сервис.

В дополнение имеется универсальная программа комплектующих. Убедитесь в преимуществах

Система цоколей Flex-Block:

- **Быстрота** – уменьшение времени монтажа шкафа благодаря сборке без инструментов
- **Удобство** – комфортная транспортировка и установка
- **Эффективность** – монтаж и логистика значительно экономят время и средство
- **Модульность** – для систем шкафов TS 8, SE 8, TS IT и PC

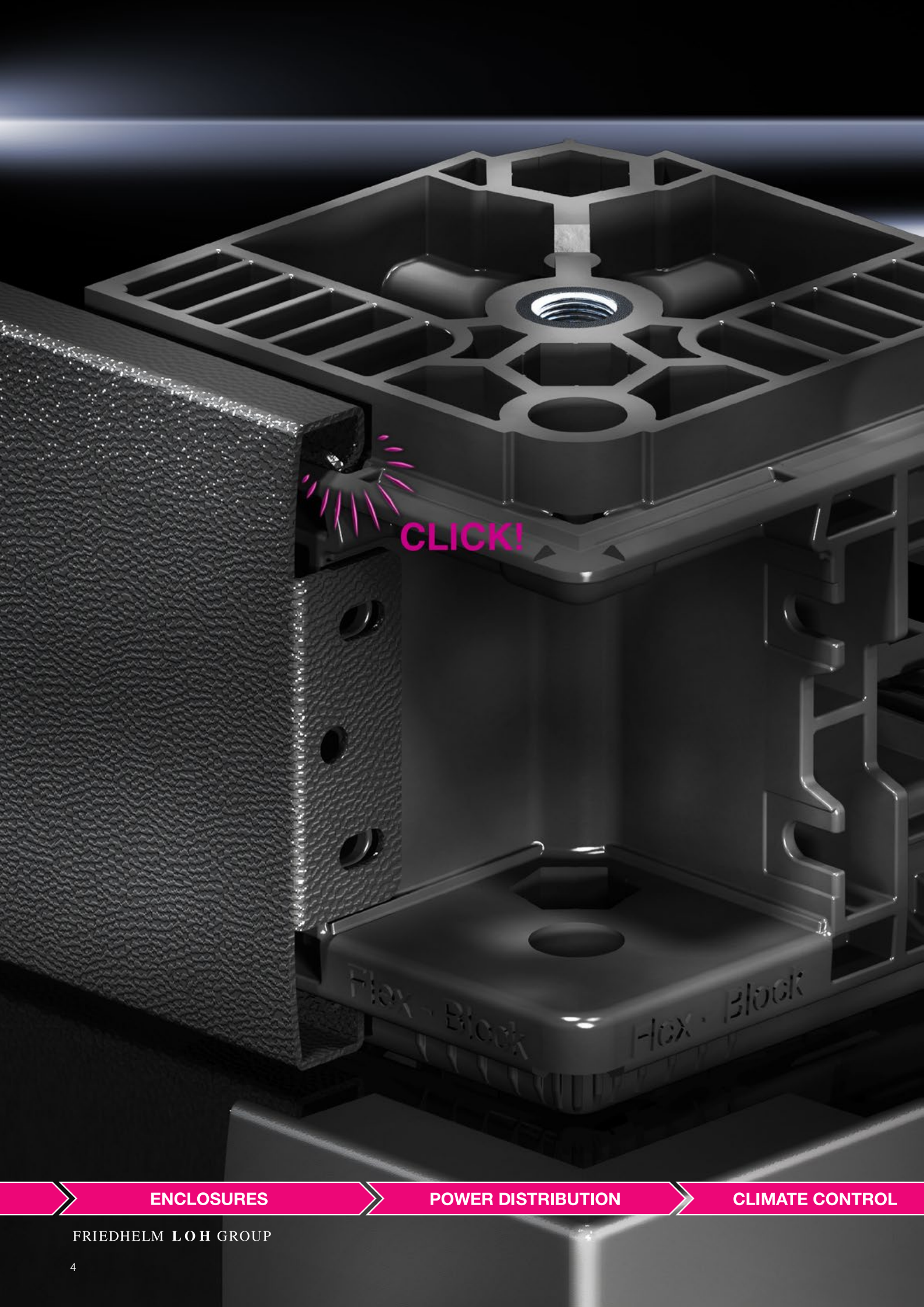

CLICK!

Hex-Block

Hex-Block

ENCLOSURES

POWER DISTRIBUTION

CLIMATE CONTROL

FRIEDHELM LOH GROUP



Скорость

Монтаж без инструментов

- **Без инструментов** – монтаж цоколя занимает менее 30 секунд
- **Простота** – передние, задние и боковые панели просто защелкиваются
- **Удобство** – простое соединение между собой
- **Защита от проворота** – простое крепление к шкафу благодаря вспомогательному элементу
- **Быстрота** – установка монтажных шин для фиксации кабеля

IT INFRASTRUCTURE

SOFTWARE & SERVICES





ENCLOSURES

POWER DISTRIBUTION

CLIMATE CONTROL

FRIEDHELM LOH GROUP



Мобильность

Транспортировка из пункта А в пункт В без паллеты

- **Удобство** – снять панели с противоположных сторон и заехать под раму шкафа вилочным погрузчиком или тележкой
- **Практичность** – высота транспортируемой конструкции уменьшается на высоту паллеты
- **Безупречность** – панели монтируются в месте окончательной установки, поэтому избегаются царапины и другие повреждения

IT INFRASTRUCTURE

SOFTWARE & SERVICES



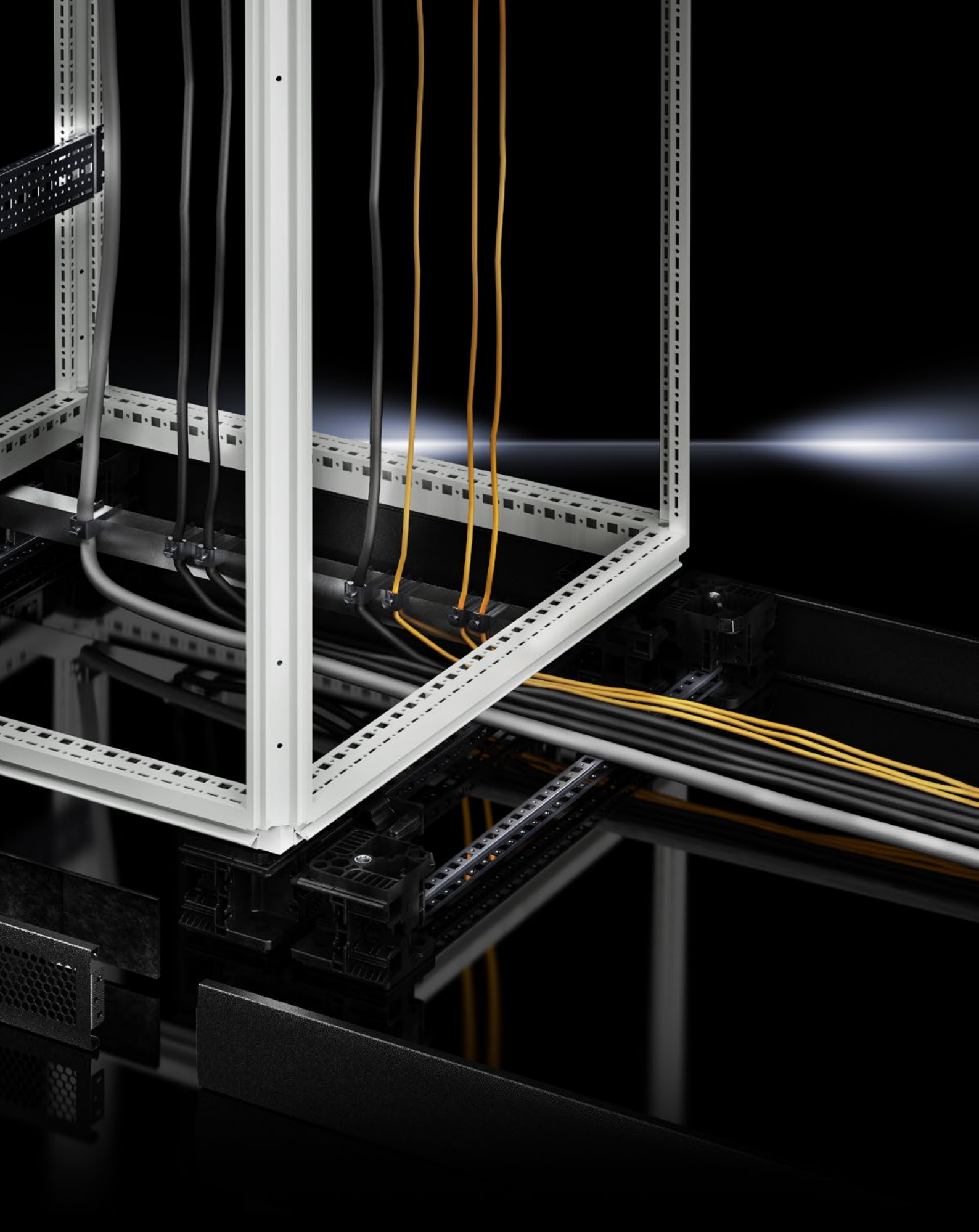

ENCLOSURES

POWER DISTRIBUTION

CLIMATE CONTROL

FRIEDHELM LOH GROUP

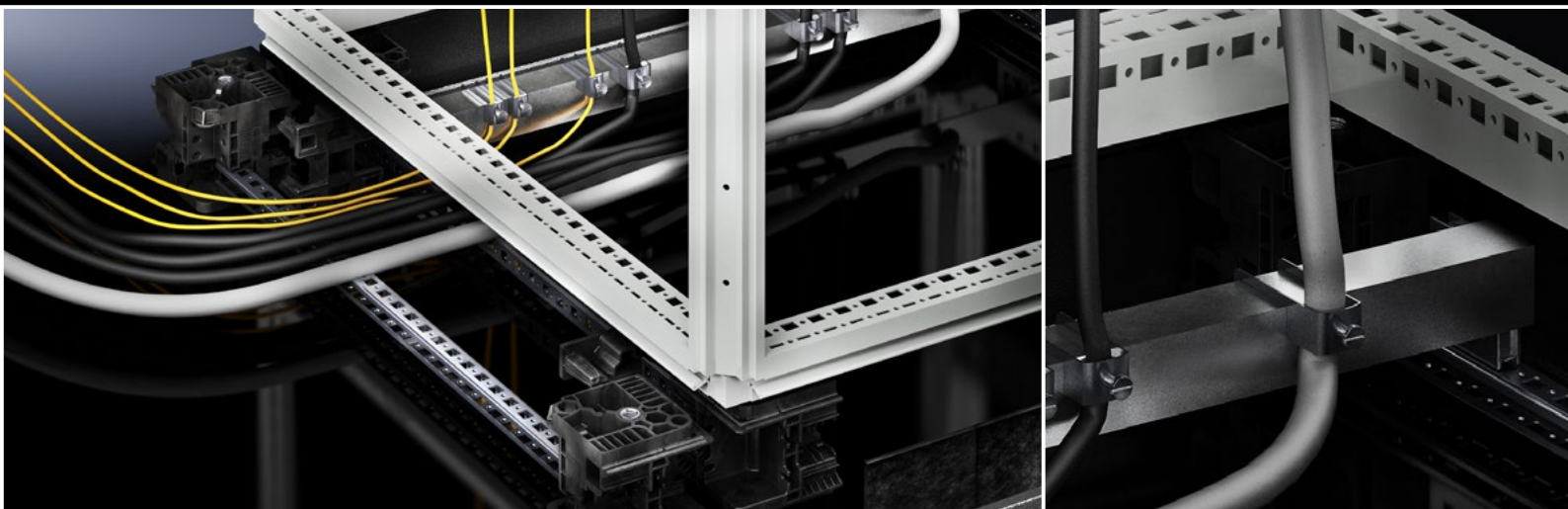

Кабели

Все под полным контролем

- **Индивидуальность** – любая из панелей может быть демонтирована для ввода кабеля
- **Без инструментов** – установка монтажных шин для крепления кабеля без инструментов
- **Системность** – при соединенных цоколях отдельные цоколя могут быть оборудованы кабельными шинами – при помощи комплектующих, без механической доработки



ENCLOSURES

POWER DISTRIBUTION

CLIMATE CONTROL

FRIEDHELM LOH GROUP



Соединение

Рост в соответствии с требованиями

- **Индивидуальность** – доступная высота 100 мм и 200 мм
- **Независимость** – цоколь может быть доустановлен в месте окончательной установки
- **Гибкость** – угловые элементы и панели заказываются по-отдельности
- **Компактность** – малый объем при складировании
- **Единство** – панели по ширине и глубине имеют идентичную конструкцию
- **Возможность выбора** – при необходимости панели можно не использовать

IT INFRASTRUCTURE

SOFTWARE & SERVICES





ENCLOSURES

POWER DISTRIBUTION

CLIMATE CONTROL

FRIEDHELM LOH GROUP

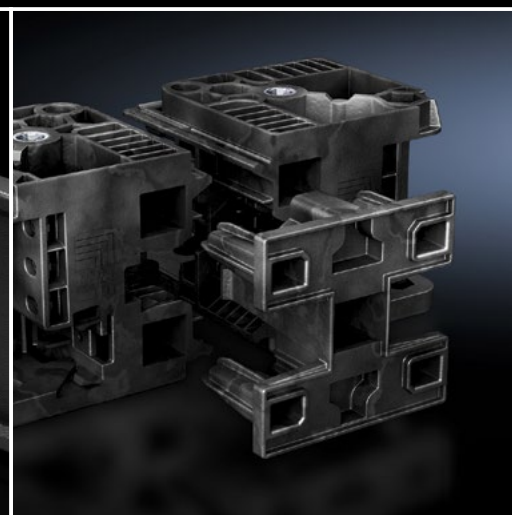

Нагрузка

Не боится высоких нагрузок

- **Надежность** – благодаря большой опорной поверхности углового элемента Flex-Block между полом и шкафом (панели могут быть установлены при смонтированном шкафу)
- **Нагрузка** – возможная нагрузка до 15 000 Н
- **Долговечность** – благодаря высококачественным материалам

Система цоколей Flex-Block



Система цоколей Rittal Flex-Block

Flex-Block

Свободно комбинируемая система цоколей практически для любого случая применения. Благодаря отдельной поставке угловых элементов и панелей, цоколь может быть адаптирован к любому случаю применения.

Нагрузка от шкафа приходится на угловые элементы, поэтому панели можно монтировать или демонтировать в любое время. Панели цоколя симметричны и могут без проблем монтироваться как по ширине, так и по глубине. Это обеспечивает максимальное удобство и потенциал экономии при монтаже цоколя.

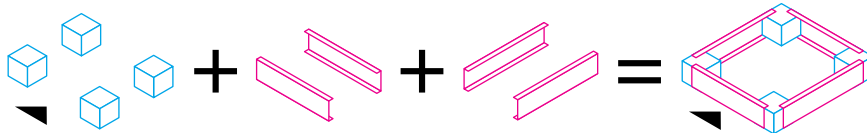

Один Арт. № для угловых элементов Flex-Block

Один Арт. № для панелей Flex-Block передних и задних

Один Арт. № для панелей Flex-Block боковых

Готовый цоколь Flex-Block

Цоколь, высота 100 мм

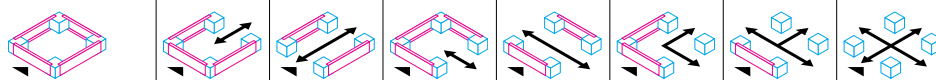

Цоколь, высота 200 мм с панелями 200 мм

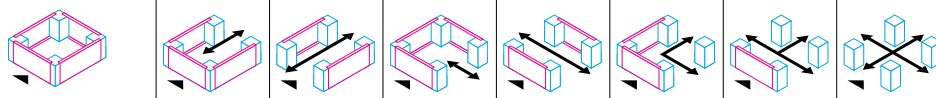

Цоколь, высота 200 мм. Комбинация панелей 100 мм и 200 мм

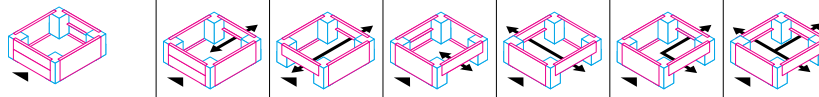

Функциональные и ценовые преимущества

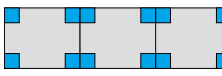
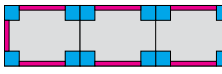
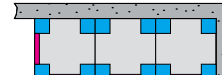
Объем заказа	Функциональные преимущества	Потенциал экономии для Flex-Block высотой 100 мм по сравнению с цоколем Flex-Block в сборе
3 комплекта угловых элементов Flex-Block	Шкафы надежно устанавливаются на угловые элементы. Возможна транспортировка с помощью вилочного погрузчика или тележки.	12 панелей 
3 комплекта угловых элементов Flex-Block 4 комплекта панелей Flex-Block	Полностью закрытый ряд цоколей, панели между шкафами отсутствуют. Больше пространства для монтажа и ввода кабеля.	4 панели 
3 комплекта угловых элементов Flex-Block 2 комплекта панелей Flex-Block	Панели используются только в области видимости, панели между шкафами отсутствуют. Больше пространства для монтажа и ввода кабеля.	8 панелей 

Другие возможности:

- Фиксация кабеля в каждом шкафу должна быть оборудована индивидуально с помощью комплектующих
- При угловых элементах Flex-Block 200 мм при необходимости можно использовать панели высотой как 100 мм, так и 200 мм

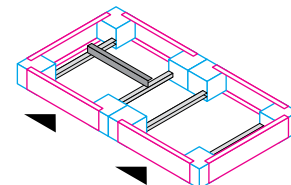

Система цоколей Flex-Block

Угловые элементы Flex-Block для TS, TS IT, SE, PC

Высокопрочные пластиковые угловые элементы для индивидуального монтажа совместно с панелями Flex-Block и комплектующими.

Материал:

- Угловые элементы: Пластик, усиленный стекловолокном
- Заглушки: ABS

Цвет:

- RAL 9005

Комплект поставки:

- 1 комплект = 4 угловых элемента, 4 заглушки
- вкл. крепежный материал для монтажа к шкафу

Высота углового элемента мм	Арт. №
100	8100.000
200	8200.000



Комплектующие:

- Панели Flex-Block, см. страницу 15
- Монтажная шина TS 23 x 17 мм, см. Каталог 34, страница 611
- Соединитель 8000.100, см. страницу 15
- Адаптерная втулка 8000.500, см. Каталог 34, страница 522
- Кронштейн для крепления к полу 2817.000, см. Каталог 34, стр. 516

Панели Flex-Block

для угловых элементов Flex-Block

Для монтажа без инструментов. При симметричных размерах шкафа панели по ширине и глубине идентичны.

Материал:

- Листовая сталь

Цвет:

- RAL 9005

Комплект поставки:

- 1 комплект = 2 панели

Высота 100 мм, закрытые

Для ширины и глубины шкафа в мм	Арт. №
300	8100.300
400	8100.400
500	8100.500
600	8100.600
800	8100.800
1000	8100.010
1200	8100.120
1600	8100.160
1800	8100.180

Высота 200 мм, закрытые

Для ширины и глубины шкафа в мм	Арт. №
300	8200.300
400	8200.400
500	8200.500
600	8200.600
800	8200.800
1000	8200.010
1200	8200.120

Высота 100 мм, с вентиляцией

Для ширины и глубины шкафа в мм	Арт. №
600	8100.602
800	8100.802



Комплектующие:

- Фильтрующие прокладки для панелей Flex-Block с вентиляцией 7583.500, см. Каталог 34, страница 517.

Соединитель

для соединения угловых элементов Flex-Block в линейку

Соединение цоколей Flex-Block в линейку без инструментов при помощи простой системы зажимов.

Материал:

- Пластик, усиленный стекловолокном

Цвет:

- RAL 9005

Кол-во	Арт. №
12 шт.	8000.100

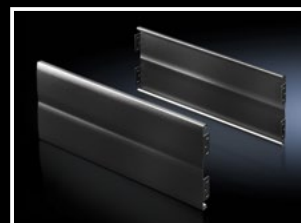
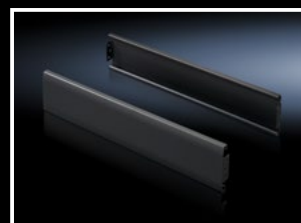
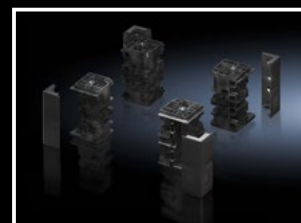

Rittal – The System.

Faster – better – everywhere.

- Корпуса
- Электрораспределение
- Контроль микроклимата
- IT-инфраструктура
- ПО и сервис

ООО "Риттал"

Россия · 125252 · г. Москва, ул. Авиаконструктора Микояна, д. 12 (4-й этаж)

Тел.: +7 (495) 775 02 30 · Факс: +7(495) 775 02 39

E-mail: info@rittal.ru · www.rittal.ru

ENCLOSURES

POWER DISTRIBUTION

CLIMATE CONTROL

IT INFRASTRUCTURE

SOFTWARE & SERVICES



FRIEDHELM LOH GROUP