

Каталог

Светодиодные энергосберегающие светильники



АО «Протон»

302040, г. Орел, ул. Лескова, 19

Тел./факс: (4862) 41-01-20, 41-84-57

E-mail: vadim@proton-orel.ru,

svet@proton-orel.ru

<http://www.proton-orel.ru>



2016

Содержание

О предприятии. Преимущества светодиодных светильников.....	4
------------------------------------------------------------------	---

Реализация проекта по замене источников света	5
-----------------------------------------------------	---

Наши проекты	6
--------------------	---

Наружное освещение

Серия светодиодных светильников «Спектр»	8
------------------------------------------------	---

Серия светодиодных светильников «Трасса»	10
------------------------------------------------	----

Серия светодиодных светильников «Проспект»	12
--------------------------------------------------	----

Серия светодиодных светильников «Парк».....	14
---------------------------------------------	----

Серия светодиодных светильников «Луч»	16
---------------------------------------------	----

Серия светодиодных подсветок «ПЛ-220, ПЛ-12»	18
----------------------------------------------------	----

Внутреннее освещение

Серия светодиодных светильников «Люмен»	20
-----------------------------------------------	----

Светодиодный светильник «Простор-3»	22
-------------------------------------------	----

Серия светодиодных светильников «Спектр А».....	24
-------------------------------------------------	----

Серия светодиодных светильников «Трасса А».....	26
-------------------------------------------------	----

Светодиодный светильник «Трасса-5В»	28
-------------------------------------------	----

Светодиодный светильник «Визирь-1»	30
------------------------------------------	----

Светодиодный светильник «Атлант».....	32
---------------------------------------	----

Светодиодные светильники «Люкс», «Люкс-36»	34
--------------------------------------------------	----

Серия светодиодных светильников «Линия»	36
-----------------------------------------------	----

Серия светодиодных светильников «Линия» для торговых залов	39
------------------------------------------------------------------	----

Серия светодиодных светильников «Армстронг»	41
---------------------------------------------------	----

Серия светодиодных светильников «Бонус»	44
-----------------------------------------------	----

Расшифровка пиктограмм	47
------------------------------	----

О предприятии



АО «Протон» является ведущим производителем оптоэлектронной техники в России. Предприятие успешно работает на рынке с 1972 года и владеет современными технологиями по производству оптоэлектронных приборов, осуществляет полный цикл производства от кристаллов до законченных изделий.

Предприятие специализируется на производстве:

- ярких светодиодов, модулей и индикаторов;
- светодиодных светильников, ламп и подсветок;
- светодиодных светофоров и табло; заградительных огней, изделий автоэлектроники.
- оптронов и твердотельных реле.

Высококвалифицированный персонал предприятия не только выпускает качественную продукцию, но и занимается постоянными разработками новых изделий по собственным эскизам и заказам клиентов.

При необходимости технические специалисты проектно-расчетной группы АО «Протон» готовы выехать на объект заказчика для проведения светового аудита. Осуществляется сбор данных о типе и количестве имеющегося осветительного оборудования для подготовки технико-экономического обоснования с указанием срока окупаемости данного проекта, проведение замеров уровня освещенности с целью выявления существующего уровня освещения и учета пожеланий заказчика, предоставление светотехнических расчетов в программе «DIALux».

Предприятие сертифицировано по международной системе менеджмента качества ISO 9001:2008 и ГОСТ РВ 15.002-2003, что подтверждено сертификатами и лицензиями, имеет систему технической приемки продукции Представительством Заказчика Минобороны России.

Продукция предприятия успешно эксплуатируется во многих регионах России, поставляется на экспорт в страны ближнего и дальнего зарубежья.

Преимущества светодиодных светильников

- **снижение энергопотребления до 10 раз** в сравнении со светильниками на основе традиционных ламп;
- **высокий срок службы – до 100 тысяч часов**, что эквивалентно 10 годам непрерывной работы или 20 годам работы в режиме реально-необходимого освещения;
- **экологическая безопасность** и отсутствие необходимости специальной утилизации: светильники не содержат ртути, ее производных и других вредных составляющих;
- **отсутствие затрат на обслуживание**, так как светильник не нуждается в техническом обслуживании на протяжении всего срока службы;
- **высокая механическая прочность, виброустойчивость и надежность** вследствие отсутствия стеклянной колбы и нити накала;
- **мгновенное включение** при подаче питающего напряжения и независимость работоспособности от **низких температур (до - 50°C)**, в отличие от широко используемых в настоящее время ртутных и натриевых ламп;
- **отсутствие ультрафиолетового или инфракрасного излучений**;
- **отсутствие вредного эффекта низкочастотных пульсаций** (стробоскопического эффекта), свойственного люминесцентным и газоразрядным источникам света.
- **индекс цветопередачи 80-85, близкий к солнечному** (очень хорошая цветопередача соответствует значениям Ra=80 и более, хорошая – от 60 до 79, удовлетворительная – от 40 до 59), стандартные люминесцентные лампы имеют Ra=70;
- **защита от перепадов напряжения.**

АО «Протон» предлагает совместную с Заказчиком реализацию проекта по замене источников света

Цель: получение максимального эффекта при минимальных затратах

Этапы	1 этап	2 этап	3 этап	4 этап	5 этап	6 этап
Исполнитель	Анализ объекта	Разработка проекта, подбор светильников	Доработка светильников под объект при необходимости	Производство и поставка светильников	Установка	Гарантийное обслуживание
	Проектная группа АО «Протон» совместно с Заказчиком	Проектная группа АО «Протон»	Конструкторское бюро АО «Протон»	АО «Протон»	АО «Протон» совместно с Заказчиком	АО «Протон»
Финансирование	АО «Протон»	АО «Протон»	АО «Протон»	Заказчик	Заказчик	АО «Протон»

Наши проекты



Мост через реку Ока



Центральная площадь



Железнодорожный
переезд



Торговый центр



Цех ремонта дрезин



Освещение автодороги



Мусорперерабатывающий завод



Горнолыжная трасса

Наши проекты

- производственные помещения атомных станций ОАО «Концерн Росэнергоатом»;
- помещения ОАО «ИНТЕР РАО-Электрогенерация», ОАО «ТГК-11», ООО «БГК»;
- космодром «Плесецк», Космические войска РФ;
- мусороперерабатывающий завод в г. Сочи;
- улицы г. Абинска, Краснодарский край;
- мемориал в г. Хвалынский;
- улицы, площади, мосты г. Орла;
- офисные помещения ФГУ «Управление дорог Москва-Харьков», г. Орел;
- торговые залы ТЦ «Атолл», г. Орел;
- улицы г. Санкт-Петербурга;
- улицы г. Апатиты, Мурманская область;
- улицы г. Тюмени;
- улицы городов и сел Ямало-Ненецкого АО;
- офисные помещения Многофункционального центра в г. Орел;
- офисные помещения Департамента транспорта в г. Тюмень;
- офисные помещения Почты РФ, Сбербанка РФ в г. Саратов;
- помещения медицинских институтов в г. Саратов, г. Курск;
- производственные помещения ОАО «Воркутауголь», Республика Коми;
- офисные помещения Пензенского филиала ОАО «Ростелеком», г. Пенза;
- производственные помещения хлебозавода в г. Липецк;
- производственные помещения Базы строительных товаров в г. Казань;
- территории детских садов и школ в г. Норильск;
- территории в/ч МВД РФ и в/ч ФСБ РФ в г. Москва;
- освещение прилегающей территории санатория Усть-Качка;
- освещение улиц в г. Губаха;
- освещение перекрестка на территории Белорецкого металлургического комбината, г. Магнитогорск;
- освещение дороги в г. Тюмень, (Пышмаавтодор);
- освещение горнолыжной трассы Иван-Гора, г. Пермь.

Серия СВЕТОДИОДНЫХ СВЕТИЛЬНИКОВ Спектр

5 лет
гарантия



Предназначены для наружного освещения улиц, тротуаров, перронов, пешеходных переходов, автомобильных стоянок и заправок.

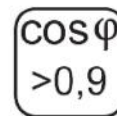

Основные параметры светильников

Наименование	Световой поток, лм	Потребляемая мощность, Вт	Степень защиты	Габаритные размеры (L _{max} ×Ш×В), мм	Масса, кг
Спектр-30 (ССОР-А-220-003-Н,Т-УХЛ1)	3250	26	IP65	310×180×107	3
Спектр-50 (ССОР-Б-220-004-Н,Т-УХЛ1)	7440	62		635×180×107	5,5
Спектр-70 (ССОР-А-220-010-Н,Т-УХЛ1)	11250	90		715×180×107	6,0
Спектр-100 (ССОР-Б-220-005-Н,Т-УХЛ1)	15000	125		1228×180×107	10

Общие параметры светильников

Напряжение питания переменного тока, В	от 140 до 265
Номинальная частота, Гц	50±10%
Напряжение питания постоянного тока, В	от 200 до 370
Диапазон рабочих температур, °С	от - 40 до + 60
Цвет свечения	белый
Цветовая температура свечения, К	Т- 3000÷4000, Н- 4000÷6000
Климатическое исполнение по ГОСТ 15150	УХЛ1
Гарантийный срок эксплуатации, лет	5
Срок службы, лет	10

Кривые силы света

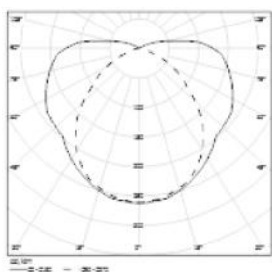

Спектр-30

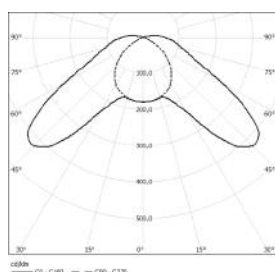

Спектр-50

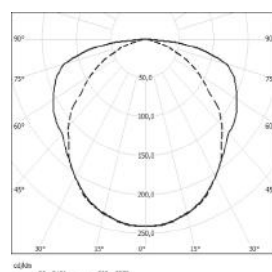

Спектр-70

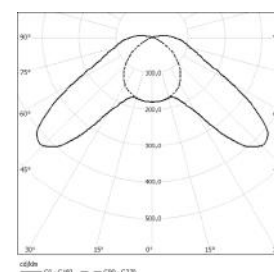

Спектр-100

Габаритные размеры светильника	Крепление светильника

Серия СВЕТОДИОДНЫХ СВЕТИЛЬНИКОВ Трасса

5 лет
гарантия



Предназначены для наружного освещения автомагистралей, улиц и дорог.

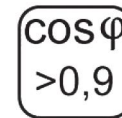

Основные параметры светильников

Наименование	Световой поток, лм	Потребляемая мощность, Вт	Степень защиты	Габаритные размеры (АхВхС), мм	Масса, кг
Трасса-1 (СКСР-А,Б,В-220-001-Н,Т-УХЛ1)	3750	30	IP67	245x209x105	3,2
Трасса-2 (СКСР- А,Б,В-220-002-Н,Т-УХЛ1)	7500	60		340x209x105	5,5
Трасса-3 (СКСР- А,Б,В-220-003-Н,Т-УХЛ1)	11250	90		462x209x105	7,5
Трасса-4 (СКСР- А,Б,В-220-004-Н,Т-УХЛ1)	15000	120		580x209x105	9,7
Трасса-5 (СКСР- А,Б,В-220-005-Н,Т-УХЛ1)	18750	150		720x209x105	11,3
Трасса-6 (СКСР- А,Б,В-220-006-Н,Т-УХЛ1)	22500	180		840x209x105	13,2

Общие параметры светильников

Напряжение питания переменного тока, В	от 140 до 265
Частота, Гц	50 ± 10%
Напряжение питания постоянного тока, В	от 200 до 370
Диапазон рабочих температур, °С	от - 63 до + 60
Тип кривой силы света	А - косинусная, Б - широкая, В - глубокая
Цвет свечения	белый
Цветовая температура свечения, К	Т - 3000÷4000, Н - 4000÷6000
Климатическое исполнение по ГОСТ 15150	УХЛ1
Гарантийный срок эксплуатации, лет	5
Срок службы, лет	10

Кривые силы света

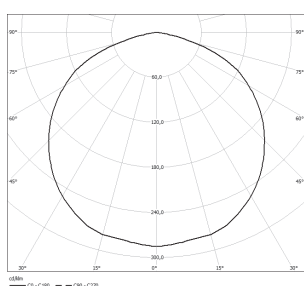

Косинусная

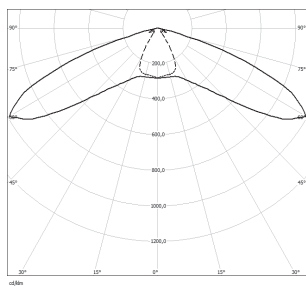

Широкая

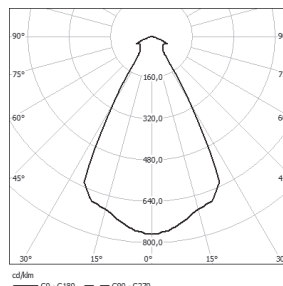

Глубокая

Габаритные размеры светильника

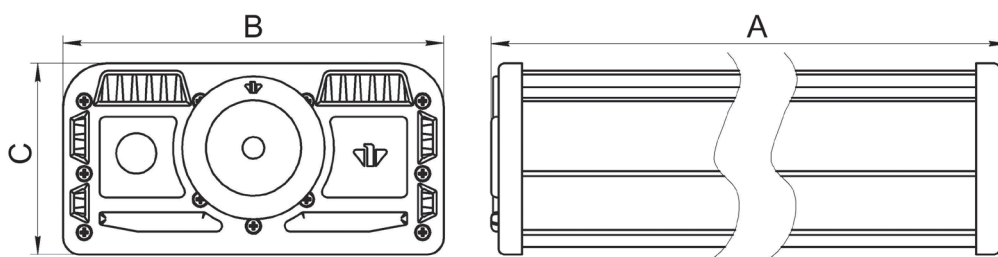

Серия СВЕТОДИОДНЫХ СВЕТИЛЬНИКОВ Проспект



Предназначены для наружного освещения автомагистралей, улиц и дорог.



Основные параметры светильников

Наименование	Световой поток, лм	Потребляемая мощность, Вт	Степень защиты	Габаритные размеры (АхВхС), мм	Масса, кг
Проспект-1 (СКСР-А,Б-220-011-Н-УХЛ1)	28 800	240	IP65	906х282х163	12
Проспект-2 (СКСР-А,Б-220-012-Н-УХЛ1)	25 200	210		776х282х163	10
Проспект-3 (СКСР-А,Б-220-014-Н-УХЛ1)	31 500	300		910х285х170	14,3

Общие параметры светильников

Напряжение питания переменного тока, В	от 140 до 265
Частота, Гц	50 ± 10%
Напряжение питания постоянного тока, В	от 200 до 370
Диапазон рабочих температур, °С	от - 63 до + 60
Тип кривой силы света	А- косинусная, Б – широкая
Цвет свечения	белый
Цветовая температура свечения, К	Н - 4000÷6000
Климатическое исполнение по ГОСТ 15150	УХЛ1
Гарантийный срок эксплуатации, лет	5

Кривые силы света

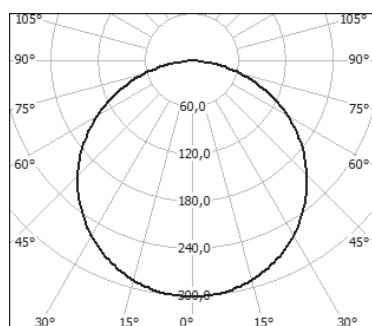

cd/km
 — C0 - C180 - - C90 - C270

Косинусная

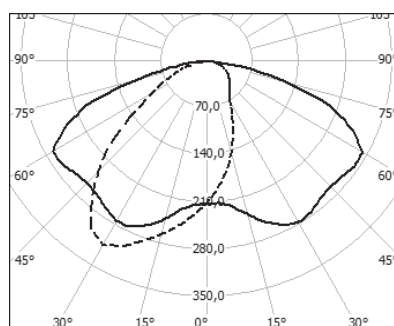

cd/km
 — C0 - C180 - - C90 - C270

Широкая

Габаритные размеры светильников

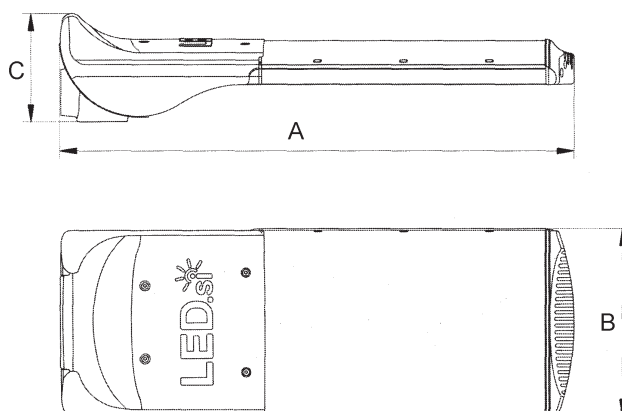

Серия СВЕТОДИОДНЫХ СВЕТИЛЬНИКОВ Парк



Предназначен для функционально-декоративного освещения скверов, парков, бульваров, коттеджных поселков.

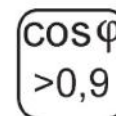

Основные параметры светильников

Наименование	Световой поток, лм	Потребляемая мощность, Вт	Степень защиты	Габаритные размеры, мм	Масса, кг
Парк-4 (ССОР-А-220-033-Н,Т-УХЛ1)	4000	42	IP44	Ø440×410	3,0
Парк-6 (ССОР-А-220-035-Н,Т-УХЛ1)	2100	30	IP44	Ø453×678	6,0

Общие параметры светильников

Напряжение питания переменного тока, В	от 140 до 265
Номинальная частота, Гц	50±10%
Напряжение питания постоянного тока, В	от 200 до 370
Диапазон рабочих температур, °С	от - 40 до + 60
Цвет свечения	белый
Цветовая температура свечения, К	Т- 3000÷4000, Н- 4000÷6000
Климатическое исполнение по ГОСТ 15150	УХЛ1
Гарантийный срок эксплуатации, лет	5
Срок службы, лет	10

Кривые силы света

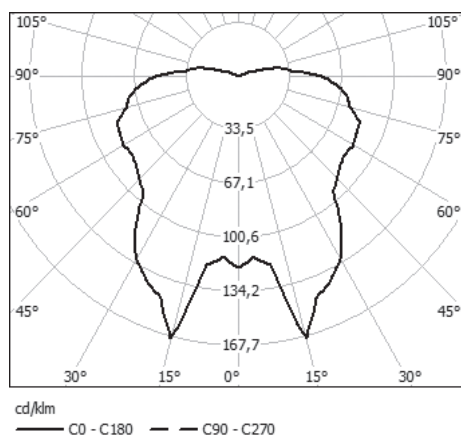

Габаритные размеры светильников

Парк-4	Парк-6

Серия светодиодных светильников

Луч



Предназначены для освещения, ландшафтов, фасадов зданий.

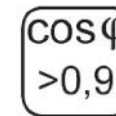

Основные параметры светильников

Наименование	Угол свечения, град	Световой поток, лм, не менее	Потребляемая мощность, Вт, не более	Степень защиты, не хуже	Габаритные размеры (АхВхС), мм	Масса, кг, не более
Луч-24 (СПСР-В-220-016-Н-УХЛ1)	25х25	10500	88	IP65	340х209х245	5,2
Луч-48 (СПСР-Г-220-017-Н-УХЛ1)	130х68	7200	60			5,5
Луч-50 (СПСР-В-220-012-Н-УХЛ1)	25х25	11500	96		580х350х105	8,3
Луч-75 (СПСР-В-220-015-Н-УХЛ1)	25х25	10800	90			454х350х140

Общие параметры светильников

Напряжение питания переменного тока, В	от 140 до 265
Частота, Гц	50 ± 10%
Напряжение питания постоянного тока, В	от 200 до 370
Диапазон рабочих температур, °С	от - 40 до + 60
Цвет свечения	белый
Цветовая температура свечения, К	4000÷6000
Климатическое исполнение по ГОСТ 15150	УХЛ1
Гарантийный срок эксплуатации, лет	5
Срок службы, лет	10

Кривые силы света

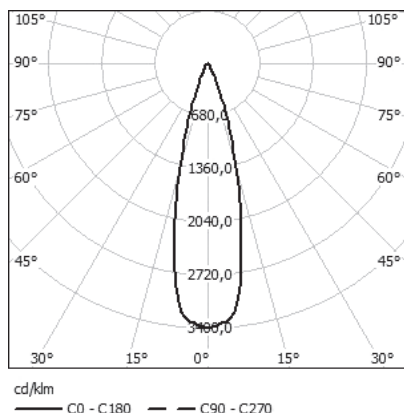

Луч-24, Луч-50, Луч-75

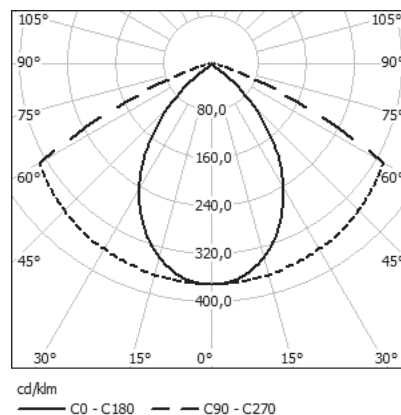

Луч-48

Луч-24, Луч-48

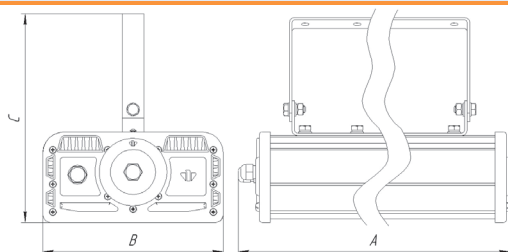

Луч-50

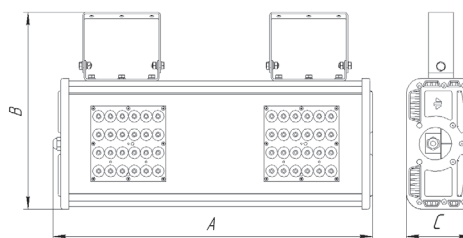

Луч-75

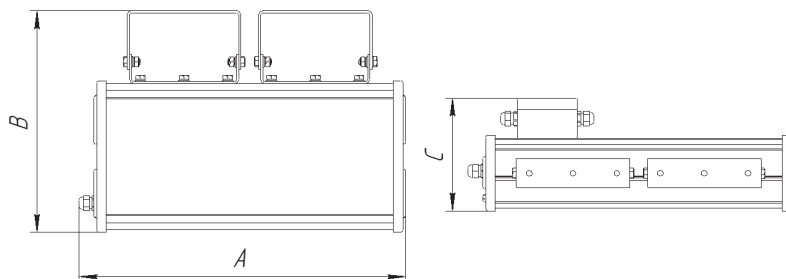

Серия светодиодных ландшафтных подсветок и прожекторов

ПЛ-220, ПЛ-12

3 года
гарантия



Предназначены для рекламного освещения, архитектурной и другой подсветки различных объектов.



Основные параметры светильников

Наименование	Цвет свечения	Световой поток, лм	Потребляемая мощность, Вт	Степень защиты	Габаритные размеры (АхВхС), мм	Масса, кг
ПЛ-220Б-8	белый	1200	12	IP54	140x190x110	0,6
ПЛ-220Б-15		2200	26		150x185x120	1,7
ПЛ-12Б-15		2000	20		150x185x120	1,7
ПЛ-220Б-40		5800	53		345x370x190	3,0

Общие параметры светильников

Напряжение питания переменного тока ПЛ-220Б, В	от 140 до 265
Частота, Гц	50 ± 10%
Напряжение питания постоянного тока ПЛ-220Б, В	от 200 до 370
Напряжение питания постоянного тока ПЛ-12Б, В	12 ± 10%
Диапазон рабочих температур, °С	от - 40 до + 50
Угол свечения, град.*	120
Климатическое исполнение по ГОСТ 15150	УХЛ1
Гарантийный срок эксплуатации, лет	3
Срок службы, лет	10

* - по желанию заказчика подсветка может быть с углами свечения 10, 30, 45 и 60 градусов.

Кривые силы света

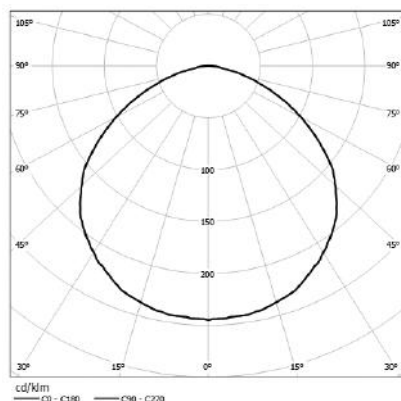

Габаритные размеры светильника

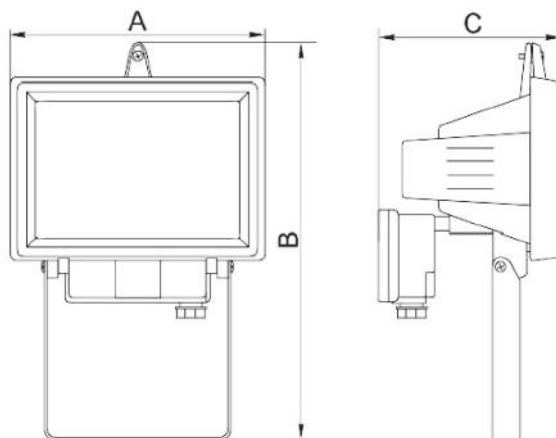

Серия СВЕТОДИОДНЫХ СВЕТИЛЬНИКОВ Люмен

5 лет
гарантия



Предназначен для внутреннего освещения производственных, промышленных, складских и сельскохозяйственных помещений, спортивных сооружений.

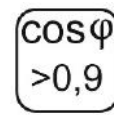

Основные параметры светильников

Наименование	Световой поток, лм	Угол излучения, град	Потребляемая мощность, Вт	Степень защиты	Габаритные размеры, мм	Масса, кг
Люмен-4 (СПСР-В-220-036-Н,Т-УХЛ1)	26500	90	240	IP54	630×285×165	12,0
Люмен-4М (СПСР-В-220-037-Н,Т-УХЛ1)	26500		240			13,0
Люмен-5 (СПСР-В-220-038-Н,Т-УХЛ1)	23000		210		12,0	
Люмен-5М (СПСР-В-220-039-Н,Т-УХЛ1)	23000		210		14,0	

Общие параметры светильников

Напряжение питания переменного тока, В	от 140 до 265
Номинальная частота, Гц	50±10%
Напряжение питания постоянного тока, В	от 200 до 370
Диапазон рабочих температур «Люмен-4», «Люмен-5», °С	от - 10 до + 60
Диапазон рабочих температур «Люмен-4М», «Люмен-5М», °С	от - 10 до + 70
Тип кривой силы света	В - глубокая
Цвет свечения	белый
Цветовая температура свечения, К	Т- 3000÷4000, Н- 4000÷6000
Климатическое исполнение по ГОСТ 15150	УХЛ1
Гарантийный срок эксплуатации, лет	5
Срок службы, лет	10

Кривые силы света

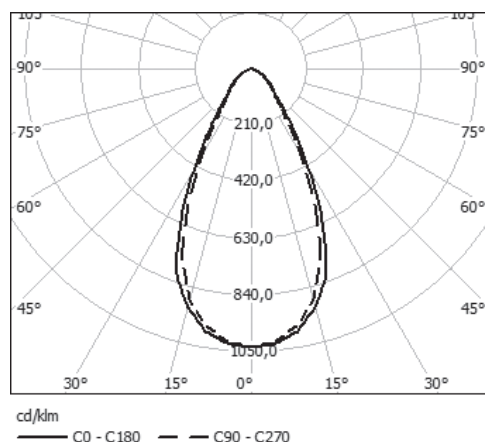

Габаритные размеры светильников

Люмен-4, 5М	Люмен-4М	Люмен-5
 	 	 

Внутреннее освещение

Светодиодный светильник

Простор-3

5 лет
гарантия



Предназначен для внутреннего освещения производственных и общественных помещений.

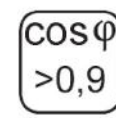
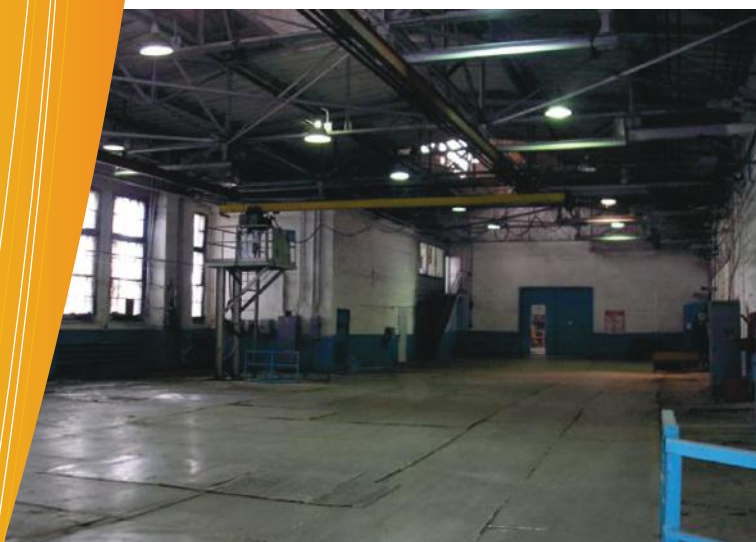

Основные параметры светильника

Наименование	Световой поток, лм	Потребляемая мощность, Вт	Степень защиты	Габаритные размеры, мм	Масса, кг
Простор-3 (ССПР-А-220-031-Н,Т-УХЛ)	8500	87	IP33	Ø465x590	5,5

Общие параметры светильника

Напряжение питания переменного тока, В	от 140 до 265
Частота, Гц	50 ± 10%
Напряжение питания постоянного тока, В	от 200 до 370
Диапазон рабочих температур, °С	от - 30 до + 60
Цвет свечения	белый
Цветовая температура свечения, К	4000÷6000
Угол излучения, град	90
Климатическое исполнение по ГОСТ 15150	УХЛ
Гарантийный срок эксплуатации, лет	5
Срок службы, лет	10

Кривые силы света

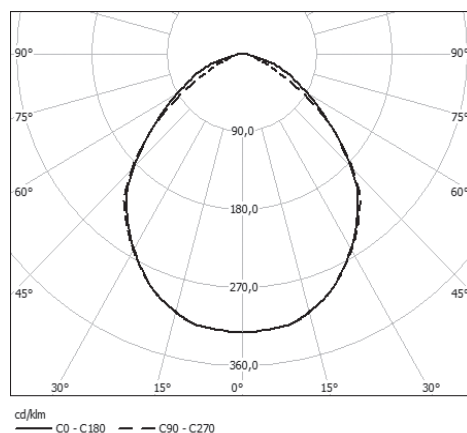

Габаритные размеры светильника

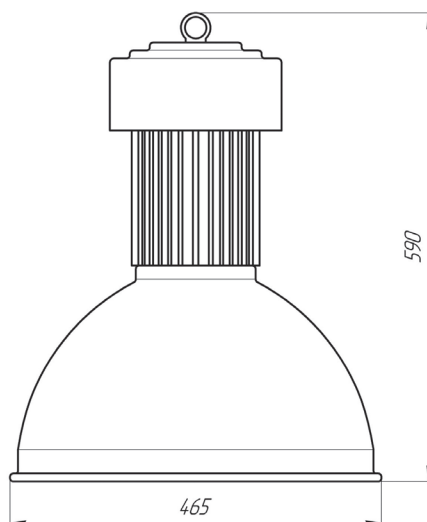

Серия СВЕТОДИОДНЫХ СВЕТИЛЬНИКОВ Спектр А

5 лет
гарантия



Предназначены для внутреннего освещения общественных и производственных территорий, в том числе складов, ангаров, подземных переходов, входов в здания, коридоров, подсобных помещений, лестничных площадок.

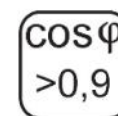

Основные параметры светильников

Наименование	Световой поток, лм	Потребляемая мощность, Вт	Степень защиты	Габаритные размеры (L _{max} ×Ш×В), мм	Масса, кг
Спектр-30А (ССОР-А-220-003-01-Н,Т-УХЛ1)	3250	26	IP65	310×180×107	3
Спектр-50А (ССОР-А-220-004-01-Н,Т-УХЛ1)	7750	62		635×180×107	5,5
Спектр-70А (ССОР-А-220-010-01-Н,Т-УХЛ1)	11250	90		715×180×107	6,0
Спектр-100А (ССОР-А-220-005-01-Н,Т-УХЛ1)	15620	125		1228×180×107	10

Общие параметры светильников

Напряжение питания переменного тока, В	от 140 до 265
Номинальная частота, Гц	50±10%
Напряжение питания постоянного тока, В	от 200 до 370
Диапазон рабочих температур, °С	от - 40 до + 60
Цвет свечения	белый
Цветовая температура свечения, К	Т- 3000÷4000, Н- 4000÷6000
Климатическое исполнение по ГОСТ 15150	УХЛ1
Гарантийный срок эксплуатации, лет	5
Срок службы, лет	10

Кривые силы света

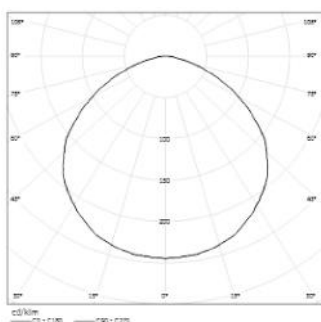

Спектр-30А

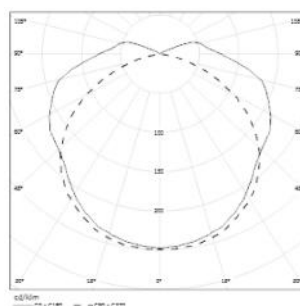

Спектр-50А

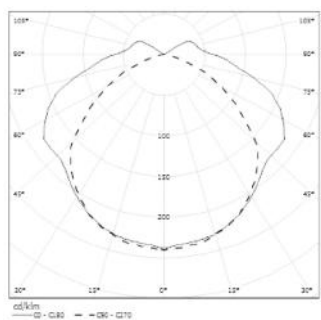

Спектр-70А

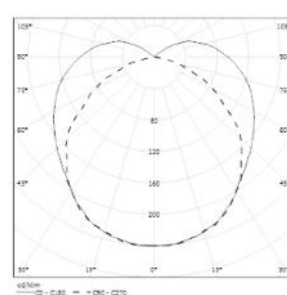

Спектр-100А

Габаритные размеры светильника

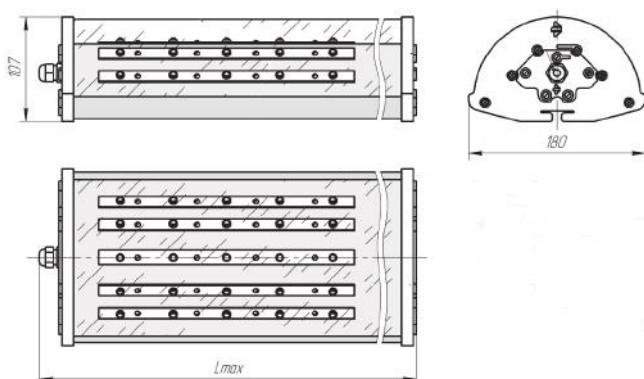

Крепление светильника

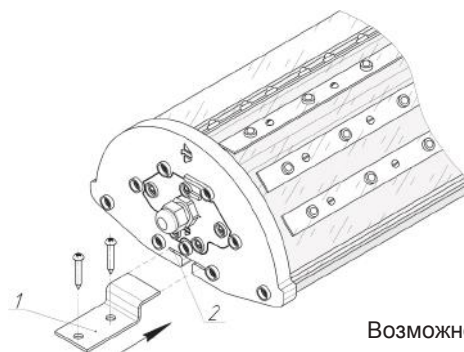

Возможно крепление на растяжках

Серия светодиодных светильников Трасса А

5 лет
гарантия

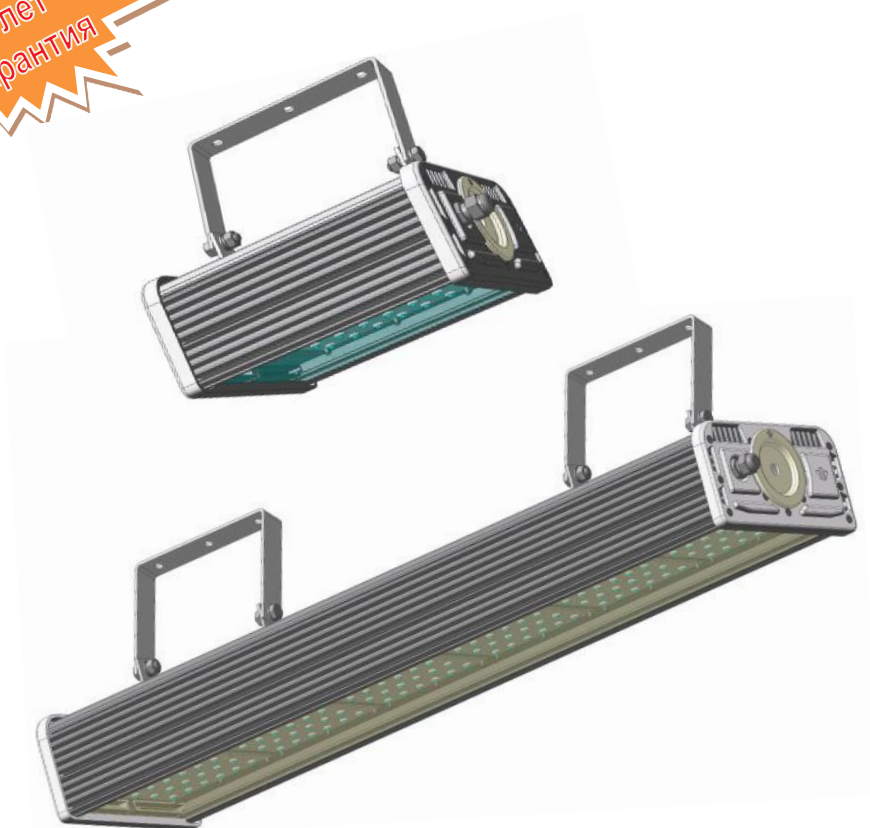

Предназначены для внутреннего освещения производственных, промышленных, складских и сельскохозяйственных помещений.



Основные параметры светильников

Наименование	Световой поток, лм, не менее	Потребляемая мощность, Вт, не более	Степень защиты, не хуже	Габаритные размеры (АхВхС), мм	Масса, кг, не более
Трасса-1А (СПСР-А,Б,В-220-001-Н,Т-УХЛ1)	3750	30	IP65	245x209x245	3,6
Трасса-2А (СПСР-А,Б,В-220-002-Н,Т-УХЛ1)	7500	60		340x209x245	5,9
Трасса-3А (СПСР-А,Б,В-220-003-Н,Т-УХЛ1)	11250	90		462x209x245	7,9
Трасса-4А (СПСР-А,Б,В-220-004-Н,Т-УХЛ1)	15000	120		580x209x245	10,5
Трасса-5А (СПСР-А,Б,В-220-005-Н,Т-УХЛ1)	18750	150		720x209x245	12,1
Трасса-6А (СПСР-А,Б,В-220-006-Н,Т-УХЛ1)	22500	180		840x209x245	14

Общие параметры светильников

Напряжение питания переменного тока, В	от 140 до 265
Частота, Гц	50 ± 10%
Напряжение питания постоянного тока, В	от 200 до 370
Диапазон рабочих температур, °С	от - 40 до + 60
Тип кривой силы света	А - косинусная, Б - широкая, В - глубокая
Цвет свечения	белый
Цветовая температура свечения, К	Т- 3000÷4000, Н- 4000÷6000
Климатическое исполнение по ГОСТ 15150	УХЛ1
Гарантийный срок эксплуатации, лет	5
Срок службы, лет	10

Кривые силы света

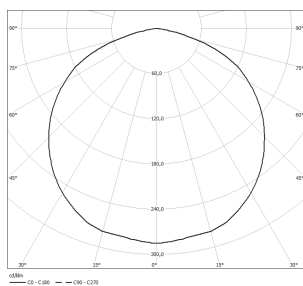

Косинусная

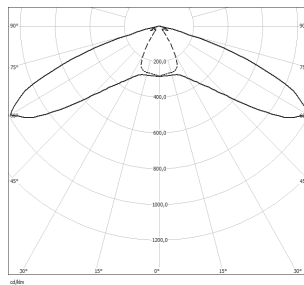

Широкая

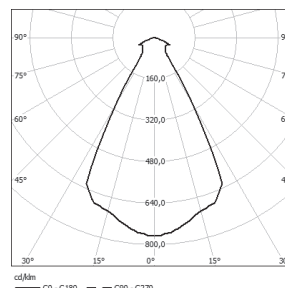

Глубокая

Габаритные размеры светильника

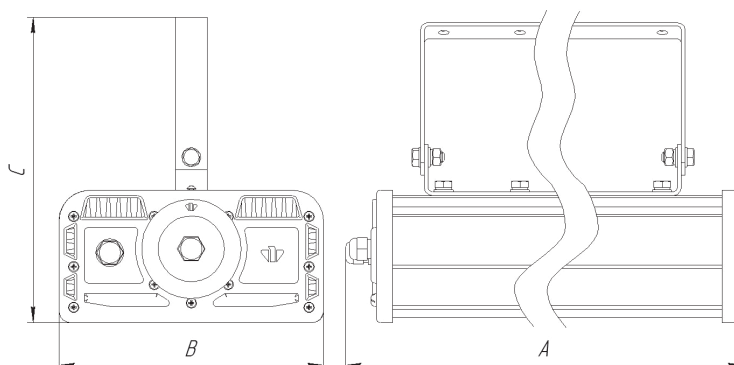

Светодиодный светильник Трасса-5В

5 лет
гарантия



Предназначен для внутреннего освещения залов, ангаров, помещений.

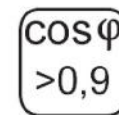

Основные параметры светильников

Наименование	Световой поток, лм	Потребляемая мощность, Вт	Степень защиты	Габаритные размеры, мм	Масса, кг
Трасса-5В (СПСР-А-220-011-Н,Т-УХЛ1)	37500	300	IP55	700x432x138	23

Общие параметры светильников

Напряжение питания переменного тока, В	от 140 до 265
Частота, Гц	50 ± 10%
Напряжение питания постоянного тока, В	от 200 до 370
Диапазон рабочих температур, °С	от - 40 до + 60
Цвет свечения	белый
Тип кривой силы света	косинусная
Цветовая температура свечения, К	Т- 3000÷4000, Н- 4000÷6000
Климатическое исполнение по ГОСТ 15150	УХЛ1
Гарантийный срок эксплуатации, лет	5
Срок службы, лет	10

Кривые силы света

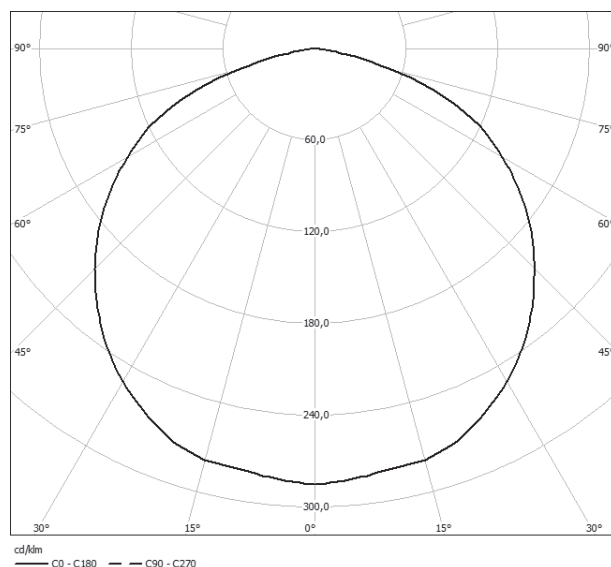

Габаритные размеры светильника

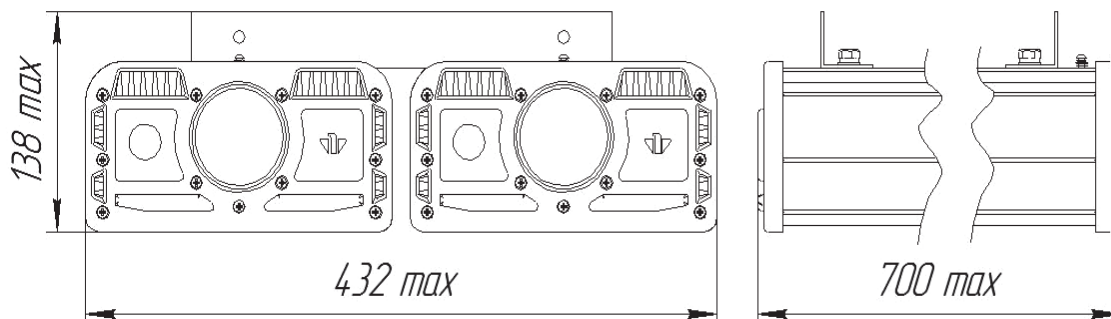

Светодиодный светильник

Визирь-1



Предназначен для внутреннего освещения промышленных зданий, складов, и коридоров.

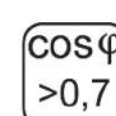

Основные параметры светильника

Наименование	Световой поток, лм	Потребляемая мощность, Вт	Степень защиты	Габаритные размеры, мм	Масса, кг
Визирь-1 (ССОР-А-220-046- Н,Т- УХЛ4)	1440	12	IP54	200x155x155	1,5

Общие параметры светильника

Напряжение питания переменного тока, В	от 140 до 265
Частота, Гц	50 ± 10%
Напряжение питания постоянного тока, В	от 200 до 370
Диапазон рабочих температур, °С	от - 10 до + 60
Цвет свечения	белый
Цветовая температура свечения, К	Т- 3000÷4000, Н- 4000÷6000
Климатическое исполнение по ГОСТ 15150	УХЛ4
Гарантийный срок эксплуатации, лет	5
Срок службы, лет	10

Кривые силы света

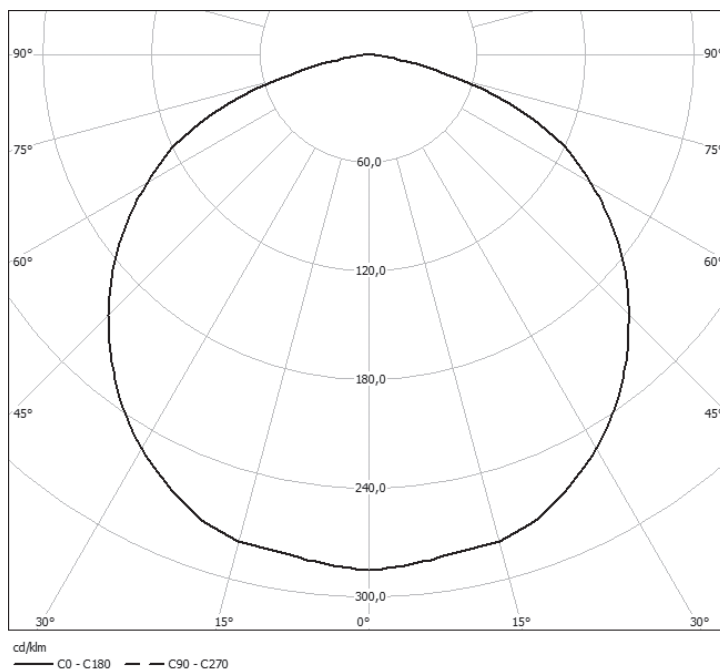

Габаритные размеры светильника

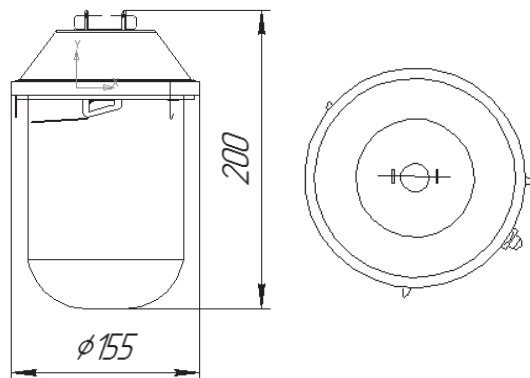

Светодиодный светильник

Атлант



Предназначен для внутреннего освещения помещений, промышленных зданий, складов, и коридоров, подземных переходов, а также для наружного (под навесом) освещения входов в подъезды зданий, автостоянок и заправок.



Основные параметры светильников

Наименование	Световой поток, лм	Потребляемая мощность, Вт	Степень защиты	Габаритные размеры, мм	Масса, кг
Атлант (ССОР-А-220-001-Н,Т-УХЛ1)	4800	40	IP54	410x330x180	3,8

Общие параметры светильников

Напряжение питания переменного тока, В	от 140 до 265
Частота, Гц	50 ± 10%
Напряжение питания постоянного тока, В	от 200 до 370
Диапазон рабочих температур, °С	от - 40 до + 60
Цвет свечения	белый
Цветовая температура свечения, К	Т - 3000±4000, Н - 4000±6000
Климатическое исполнение по ГОСТ 15150	УХЛ1
Гарантийный срок эксплуатации, лет	5
Срок службы, лет	10

Кривые силы света

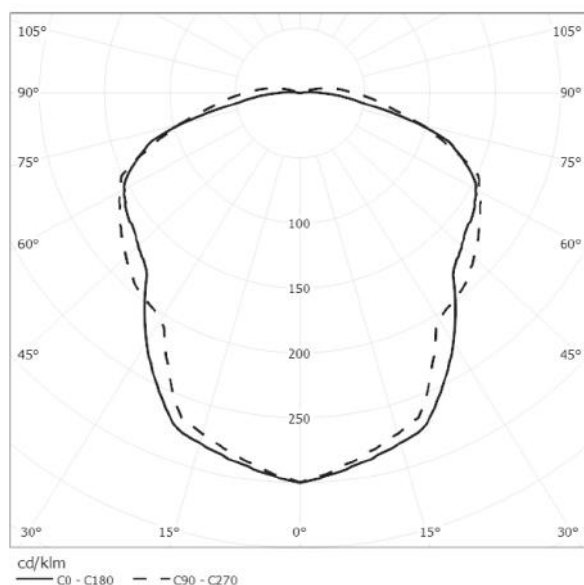

Габаритные размеры светильника	Крепление светильника
<p>Technical drawing of the fixture showing dimensions: 330 mm height, 410 mm width, and 180 mm depth. The drawing includes a top view and a side view.</p>	<p>Technical drawing of the fixture showing mounting dimensions: 340 mm width, 250 mm height, and 4 mounting holes with a diameter of 8.2 mm. The drawing includes a top view and a side view.</p>

Светодиодные светильники

Люкс, Люкс-36



Предназначен для внутреннего освещения помещений, складов, офисов и коридоров, подземных переходов, а также для наружного (под навесом) освещения входов в подъезды зданий.



Основные параметры светильников

Наименование	Световой поток, лм	Потребляемая мощность, Вт	Степень защиты	Габаритные размеры, мм	Масса, кг
Люкс (ССОР-А-220-007-Н,Т-УХЛ4)	2300	20	IP42	385x156x70	2,5
Люкс-36 (ССОР-А-36-007-Н,Т-УХЛ4)	1800	16			

Общие параметры светильников

Напряжение питания переменного тока «Люкс», В	от 140 до 265
Напряжение питания переменного тока «Люкс-36», В	от 32 до 40
Частота, Гц	50 ± 10%
Напряжение питания постоянного тока, В	от 200 до 370
Напряжение питания постоянного тока «Люкс-36», В	от 45 до 56
Диапазон рабочих температур, °С	от - 40 до + 60
Цвет свечения	белый
Цветовая температура свечения, К	Т- 3000÷4000, Н - 4000÷6000
Климатическое исполнение по ГОСТ 15150	УХЛ
Гарантийный срок эксплуатации, лет	5
Срок службы, лет	10

Кривые силы света

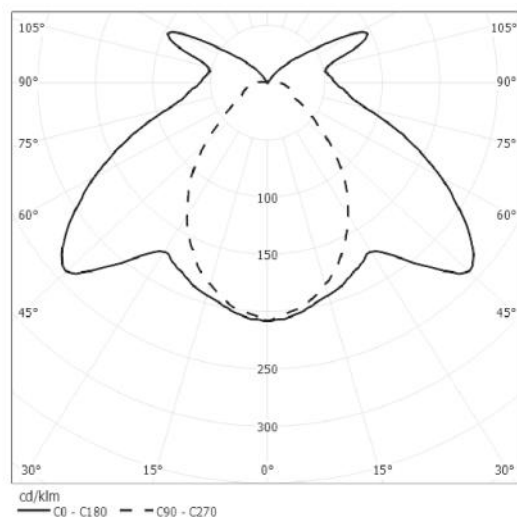

Габаритные размеры светильника

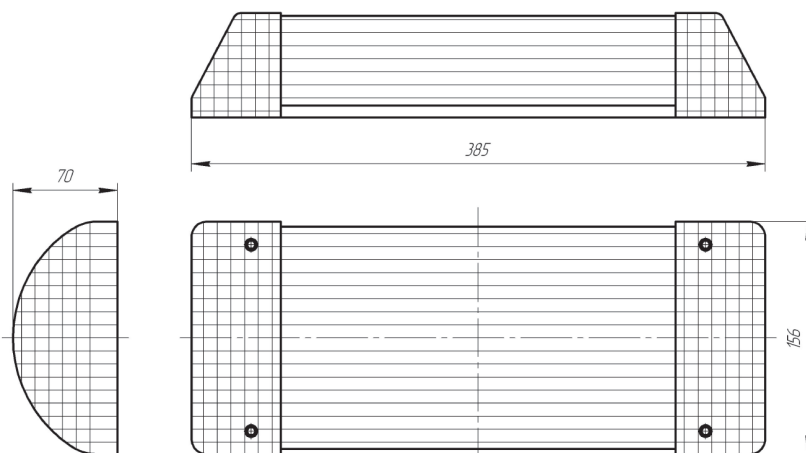

Серия СВЕТОДИОДНЫХ СВЕТИЛЬНИКОВ Линия

5 лет
гарантия



Предназначены для внутреннего освещения жилых, общественных и производственных помещений в том числе складов, ангаров, подземных переходов, входов в здания, коридоров, подсобных помещений, лестничных площадок.

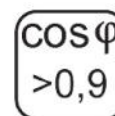

Основные параметры светильников

Наименование	Световой поток, лм	Потребляемая мощность, Вт	Степень защиты	Габаритные размеры, мм	Масса, кг
Линия-1-П (ССПР-А-220-034-П-Н,Т-УХЛ)	5700	48	IP40	1200x200x40	3,3
Линия-1-О (ССПР-А-220-034-О-Н,Т-УХЛ)	5300	48	IP40	1200x200x40	3,3
Линия-1-П-1 (ССПР-А-220-034-П-1-С,Н,Т-УХЛ)	4300	36	IP40	1200x235x40	2,5
Линия-1-О-1 (ССПР-А-220-034-О-1-С,Н,Т-УХЛ)	3900	36	IP40	1200x235x40	2,5
Линия-12 (ССПР-А-220-012-Н,Т-УХЛ)	5700	48	IP20	1245x166x66	3,2
Линия-12-1 (ССПР-А-220-043-Н,Т-УХЛ1)	4800	40	IP20	1245x166x66	3,2
Линия-16 (ССПР-А-220-011-Н,Т-УХЛ)	2700	25	IP40	1263x68x36	1,2
Линия-18 (ССПР-А-220-021-Н,Т-УХЛ1)	2600	24	IP65	1279x97x108	2,0
Линия-19 (ССПР-А-220-022-Н,Т-УХЛ1)	4300	36	IP65	1279x147x108	2,7
Линия-20 (ССПР-А-220-023-Н,Т-УХЛ1)	4400	40	IP20	1245x150x64	4,0
Линия-21 (ССПР-А-220-029-Н,Т-УХЛ1)	5700	48	IP65	1279x147x108	2,7

Общие параметры светильников

Напряжение питания переменного тока, В	от 140 до 265
Частота, Гц	50 ± 10%
Напряжение питания постоянного тока, В	от 200 до 370
Диапазон рабочих температур, °С	от - 30 до + 60
Цвет свечения	белый
Цветовая температура свечения, К	Т- 3000÷4000, Н- 4000÷6000
Климатическое исполнение по ГОСТ 15150	УХЛ, УХЛ1
Гарантийный срок эксплуатации, лет	5
Срок службы, лет	10

Кривые силы света

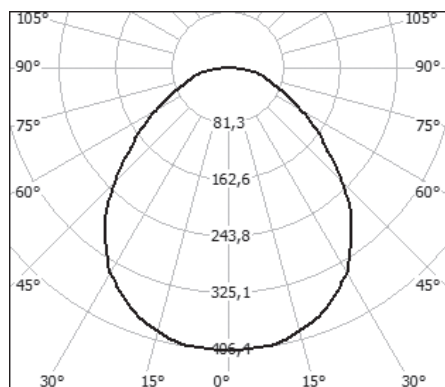

cd/km
 — C0 - C180 — C90 - C270

Линия-1-П, 1-О, 1-П-1, 1-О-1

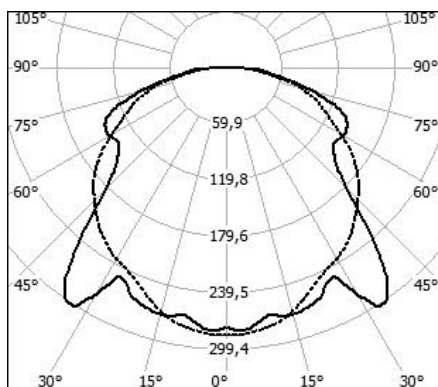

cd/km
 — C0 - C180 — C90 - C270

Линия-12, 12-1, 16, 18, 19, 21

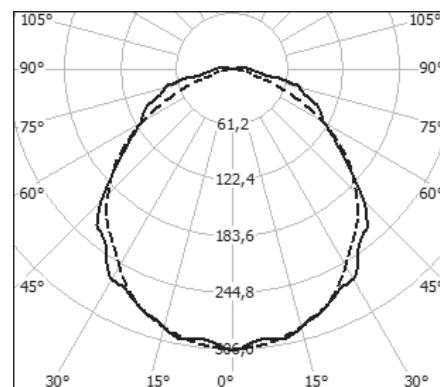

cd/km
 — C0 - C180 — C90 - C270

Линия-20

Габаритные размеры светильников

Линия-1-О, Линия-1-П	Линия-1-О-1, Линия-1-П-1
Линия-12, Линия-12-1	Линия-16
Линия-18	Линия-19
Линия-21	Линия-20

Серия СВЕТОДИОДНЫХ СВЕТИЛЬНИКОВ Линия

для торговых залов



Предназначены для освещения офисных помещений, торговых залов. Возможно соединение светильников в световую линию.

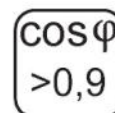

Основные параметры светильников

Наименование	Световой поток, лм	Потребляемая мощность, Вт	Степень защиты	Габаритные размеры, мм	Масса, кг
Линия-3-П-1 (ССП-А-220-051-П-1-Н,Т-УХЛ4)	5500	54	IP40	1500x170x80	4,0
Линия-3-КЛ-1 (ССП-А-220-051-КЛ-1-Н,Т-УХЛ4)	5500	54	IP40	1500x170x80	4,0
Линия-4-П (ССП-А-220-053-П-Н,Т-УХЛ)	5500	53	IP40	1500x72x72	4,5
Линия-4-КЛ (ССП-А-220-053-КЛ-Н,Т-УХЛ)	5500	53	IP40	1500x72x72	4,5
Линия-5 (ССП-А-220-054-Н,Т-УХЛ)	5500	53	IP40	1500x155x66	3,7

К светильникам Линия-3, Линия-4, Линия-5 торцевые крышки и кронштейны крепления поставляются отдельно.

К светильнику Линия-5 рассеиватель поставляется отдельно.

Общие параметры светильников

Напряжение питания переменного тока, В	от 140 до 265
Частота, Гц	50 ± 10%
Напряжение питания постоянного тока, В	от 200 до 370
Диапазон рабочих температур, °С	от - 30 до + 60
Цвет свечения	белый
Цветовая температура свечения, К	Т- 3000÷4000, Н- 4000÷6000
Климатическое исполнение по ГОСТ 15150	УХЛ, УХЛ4
Гарантийный срок эксплуатации, лет	5
Срок службы, лет	10

Кривая силы света

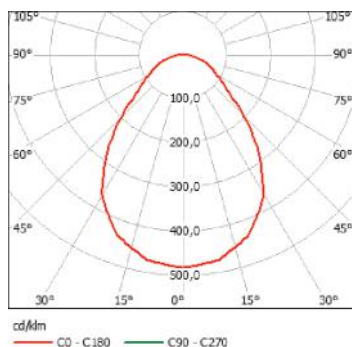

Линия-3, 4, 5

Габаритные размеры светильников		
Линия-3 3-П-1, Линия-3-КЛ-1		
Линия-4-П, Линия-4-КЛ		
Линия-5		

Серия светодиодных светильников Армстронг

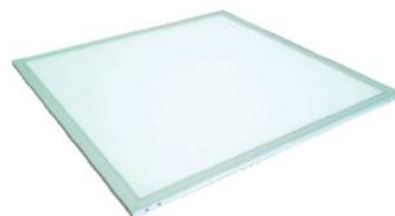

Предназначены для внутреннего освещения общественных и производственных помещений, офисов.



Основные параметры светильников с матовым (опаловым) стеклом

Наименование	Световой поток, лм	Потребляемая мощность, Вт	Степень защиты	Габаритные размеры, мм	Конструктивное исполнение	Масса, кг
Армстронг-14-О (ССПР-А-220-014-О-Н,Т-УХЛ)	5700	48	IP40	595x595x40	Встраиваемый/ Накладной	4,5
Армстронг-15-О (ССПР-А-220-015-О-Н,Т-УХЛ)	4700	39				
Армстронг-16-О (ССПР-А-220-016-О-Н,Т-УХЛ)	3600	30				
Армстронг-14-О-1 (ССПР-А-220-014-О-1-Н,Т-УХЛ)	5700	48				3
Армстронг-15-О-1 (ССПР-А-220-015-О-1-Н,Т-УХЛ)	4700	39				
Армстронг-16-О-1 (ССПР-А-220-016-О-1-Н,Т-УХЛ)	3600	30				
Армстронг-17-О (ССПР-А-220-019-О-Н,Т-УХЛ2)	5700	48	IP54	620x595x115	Встраиваемый	8,0
Армстронг-Т (ССП-А-220-044-Н,Т-УХЛ1)	5200	50	IP40	597x597x15	Встраиваемый	3

Основные параметры светильников с призматическим стеклом

Наименование	Световой поток, лм	Потребляемая мощность, Вт	Степень защиты	Габаритные размеры, мм	Конструктивное исполнение	Масса, кг
Армстронг-14-П (ССПР-А-220-014-П-Н,Т-УХЛ)	5700	48	IP40	595x595x40	Встраиваемый/ Накладной	4,5
Армстронг-15-П (ССПР-А-220-015-П-Н,Т-УХЛ)	4700	39				
Армстронг-16-П (ССПР-А-220-016-П-Н,Т-УХЛ)	3600	30				
Армстронг-14-П-1 (ССПР-А-220-014-П-1-Н,Т-УХЛ)	5700	48				3
Армстронг-15-П-1 (ССПР-А-220-015-П-1-Н,Т-УХЛ)	4700	39				
Армстронг-16-П-1 (ССПР-А-220-016-П-1-Н,Т-УХЛ)	3600	30				

Общие параметры светильников

Напряжение питания переменного тока, В	от 140 до 265
Частота, Гц	50 ± 10%
Напряжение питания постоянного тока, В	от 200 до 370
Диапазон рабочих температур, °С	от - 30 до + 60
Цвет свечения	белый
Цветовая температура свечения, К	Т - 3000÷4000, Н - 4000÷6000
Климатическое исполнение по ГОСТ 15150	УХЛ
Гарантийный срок эксплуатации, лет	5
Срок службы, лет	10

Кривые силы света

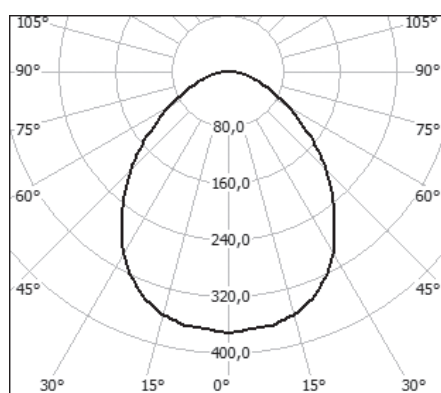

cd/km
— C0 - C180 - - C90 - C270

Армстронг-14-П, 15-П, 16-П, 14-П-1,
15-П-1, 16-П-1

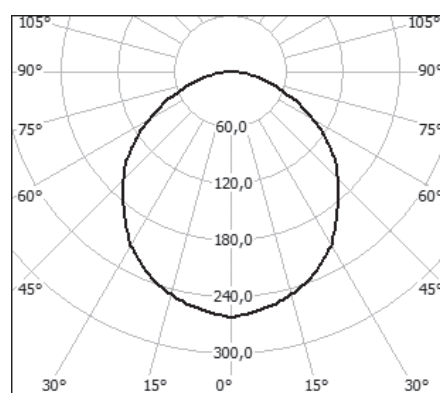

cd/km
— C0 - C180 - - C90 - C270

Армстронг-14-О, 15-О, 16-О,
14-О-1, 15-О-1, 16-О-1, 17-О,
Армстронг-Т

Габаритные размеры светильников

Армстронг-17-О

Армстронг-14-О/П, 14-О/П-1, 15-О/П, 15-О/П-1, 16-О/П,
16-О/П-1

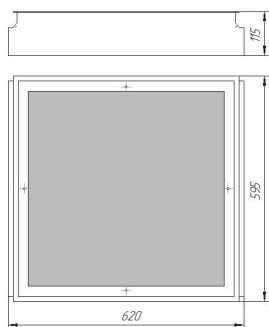

Армстронг-Т

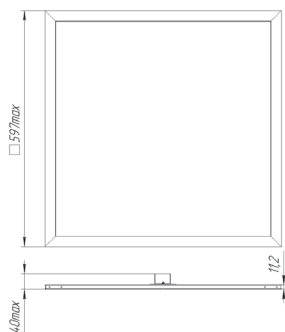

Серия СВЕТОДИОДНЫХ СВЕТИЛЬНИКОВ Бонус

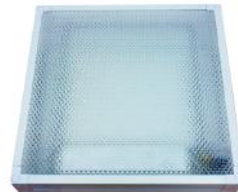

Предназначены для внутреннего освещения лифтовых холлов, лестничных площадок, коридоров, входов в подъезды зданий.

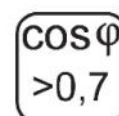
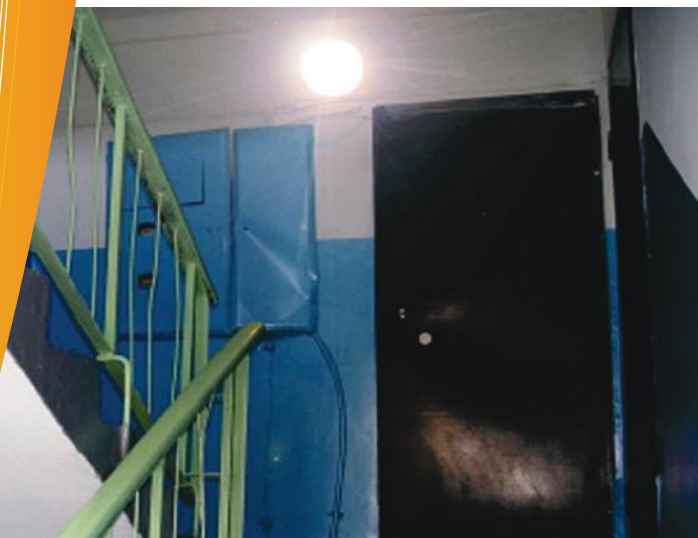

Основные параметры светильников

Наименование	Световой поток, лм	Потребляемая мощность, Вт	Степень защиты	Габаритные размеры, мм	Масса, кг
Бонус (ССОР-А-220-002-Н,Т-УХЛ1)	990	9	IP65	192x178x100	1,5
Бонус-1 (ССОР-А-220-032-Н,Т-УХЛ1)	1400	13			
Бонус-8 (ССОР-А-220-020-Н,Т-УХЛ1)	990	9		187x175x80	1,0
Бонус-8М (ССОР-А-220-036-Н,Т-УХЛ1)	990	9	IP54	347x80x58	0,55
Бонус-8М-1 (ССОР-А-220-047-Н,Т-УХЛ1)	990	9			
Бонус-8М-1-36 (ССОР-А-036-047-Н,Т-УХЛ1)	990	9			
Бонус-10 (ССОР-А-220-021-Н,Т-У2)	900	9		315x72x68	0,4
Бонус-11 (ССОР-А-220-022-Н,Т-У2)	990	9	IP20	Ø226x100	1,5
Бонус-16 (ССОР-А-220-027-Н,Т-УЗ.1)*	1200	12			
Бонус-17 (ССОР-А-220-028-Н,Т-УХЛ2)	990	9	IP54	240x119x110	0,55
Бонус-17-36 (ССОР-А-36-028-Н,Т-УХЛ2)	1650	17			
Бонус-18 (ССОР-А-220-049-П-Н,Т-УХЛ)	1650	15	IP40	250x250x40	1,2

* - Светильник «Бонус-16» имеет встроенный датчик присутствия.

Общие параметры светильников

Напряжение питания переменного тока, В	от 140 до 265
Напряжение питания переменного тока «Бонус-8-М-1-36», «Бонус-17-36», В	от 32 до 40
Частота, Гц	50 ± 10%
Напряжение питания постоянного тока, В	от 200 до 370
Напряжение питания постоянного тока «Бонус-8-М-1-36», «Бонус-17-36», В	от 45 до 56
Диапазон рабочих температур, °С	от - 40 до + 60
Цвет свечения	белый
Цветовая температура свечения, К	Т- 3000÷4000, Н - 4000÷6000
Гарантийный срок эксплуатации, лет	5
Срок службы, лет	10

Кривые силы света

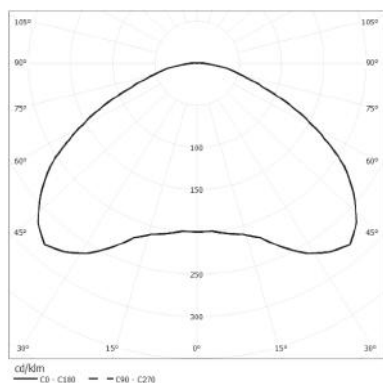

Бонус, Бонус-1

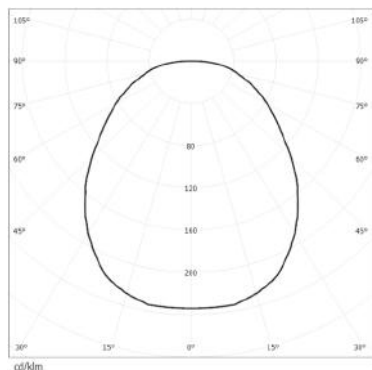

Бонус-8, 8М, 8М-1, 8М-1-36, 16, 18

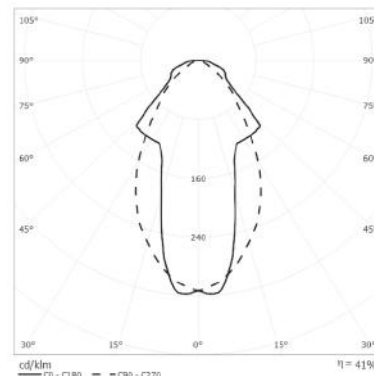

Бонус-10

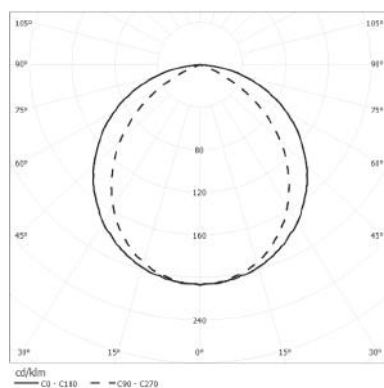

Бонус-17, 17-36

Габаритные размеры светильников

Бонус, Бонус-1

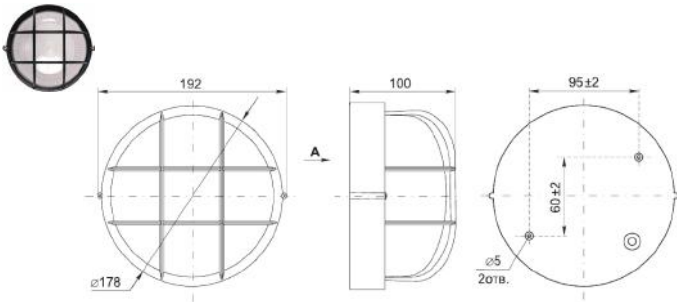

Бонус-8, Бонус-8М

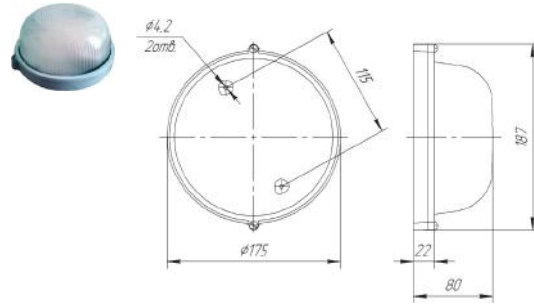

Бонус-8М-1, Бонус-8М-1-36

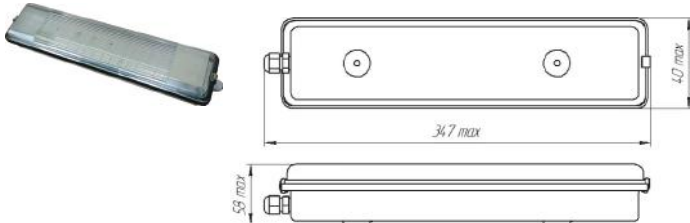

Бонус-10

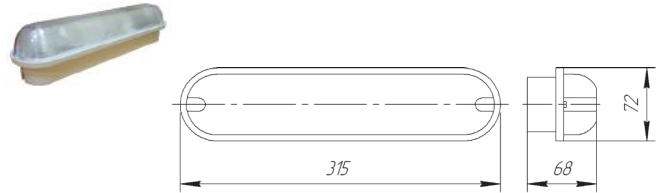

Бонус-11

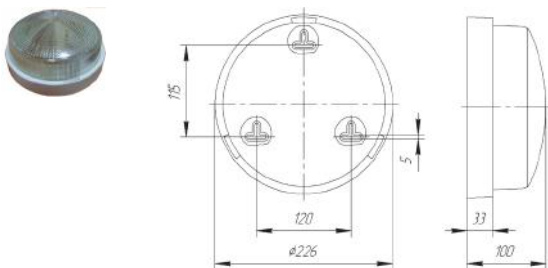

Бонус-16

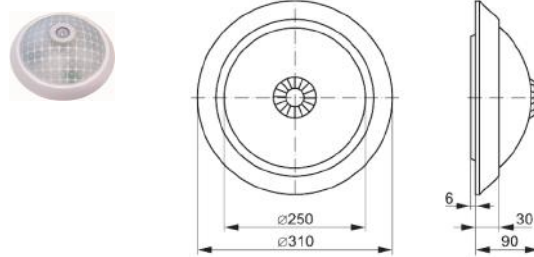

Бонус-17, Бонус-17-36

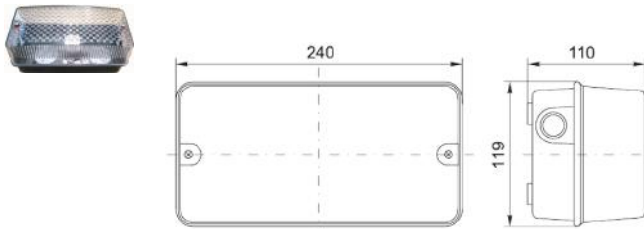

Бонус-18

