

Установки питания постоянного тока

2015



2015

КАТАЛОГ ПРОДУКЦИИ

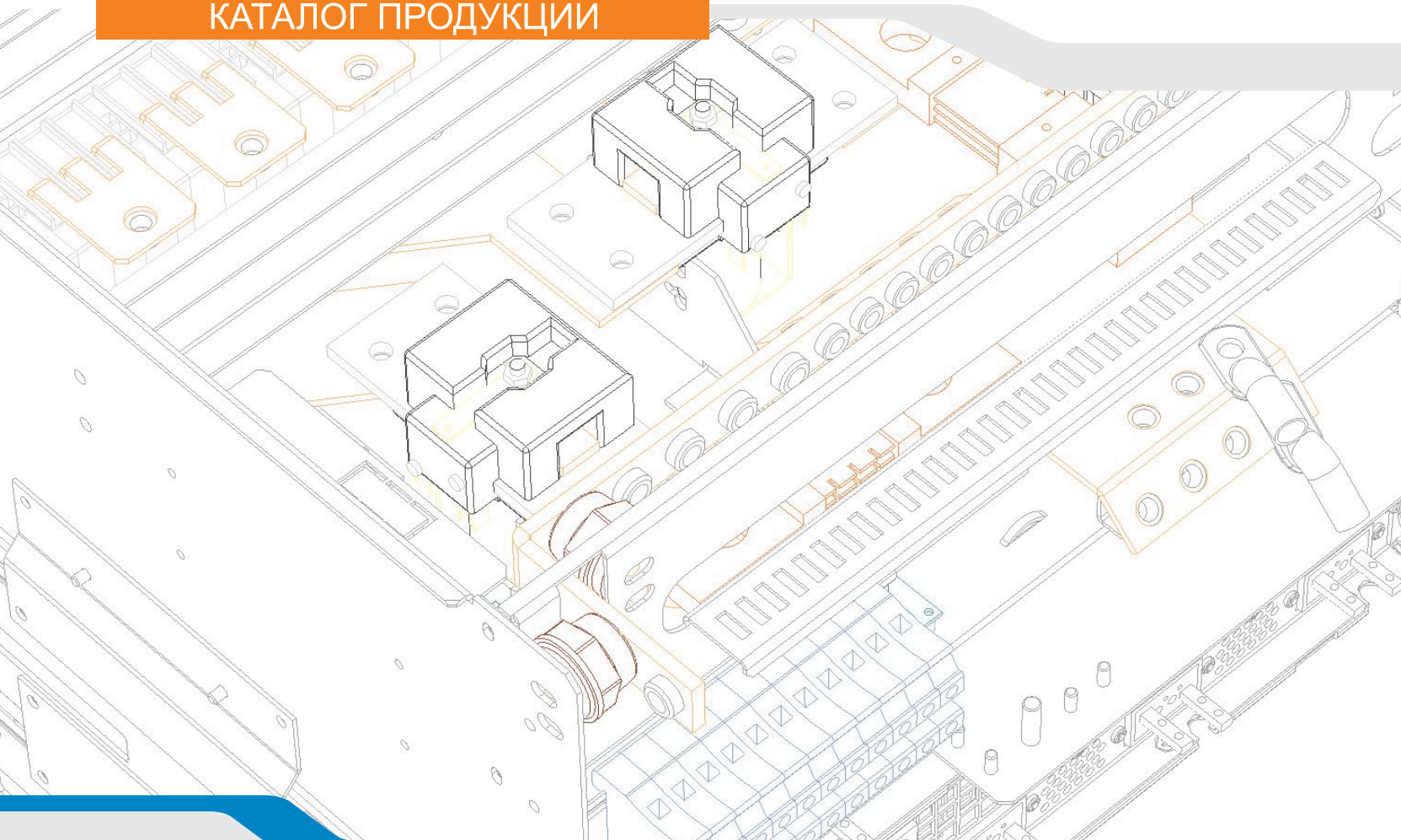

Установки питания постоянного тока Штиль

Содержание

№	Разделы каталога	Номер стр.
1.	Структура наименования установок питания Штиль	2
2.	Базовая комплектация и функциональная схема установок питания Штиль:	3
2.1.	Компактные УП:	3
2.1.1.	Базовая комплектация	3
2.1.2.	Функциональная схема	4
2.2.	Встраиваемые УП:	5
2.2.1.	Базовая комплектация	5
2.2.2.	Функциональная схема	6
2.3.	Шкафные решения:	7
2.3.1.	Базовая комплектация	7
2.3.2.	Функциональная схема	8
3.	Установки питания с номинальным выходным напряжением =48В	9
3.1.	PS48-0020	9
3.2.	PS48-0040-1U	12
3.3.	PS48-0080-2U	14
3.4.	PS48-0100-2U	18
3.5.	PS48-0080-3U	21
3.6.	PS48-0040-4U	25
3.7.	PS48-0160-4U	28
3.8.	PS48-0160	31
3.9.	PS48-0200-6U	36
3.10.	PS48-0400-9U	39
3.11.	PS48-0800	44
3.12.	PS48-1200	47
3.13.	ИБП постоянного тока Штиль PS48042T-2.01	50
4.	Установки питания с номинальным выходным напряжением =60В	53
4.1.	PS60-0015	53
4.2.	PS60-0120-2U	56
4.3.	PS60-0240	60
4.4.	PS60-0600	65
5.	Установки питания с номинальным выходным напряжением =24В	67
5.1.	PS24-0036	67
5.2.	PS24-0300	70
5.3.	PS24-0600	73
5.4.	PS24-0900	76

Установки питания постоянного тока Штиль

Установки питания (УП) постоянного тока Штиль

Модельный ряд установок питания Штиль

Типология	Характеристика
По номинальному выходному напряжению постоянного тока	24В 48В 60В
По максимальной выходной мощности УП	от 0,35 кВт до 100 кВт
По мощности применяемых выпрямительных модулей	<div style="display: flex; align-items: center;"> <div style="flex: 1;"> <p><u>48В:</u> 350 Вт 1000 Вт 2000 Вт</p> <p><u>24В:</u> 350 Вт 2700 Вт</p> <p><u>60В:</u> 350 Вт 2000 Вт</p> </div> <div style="flex: 2; text-align: center;">  </div> </div>
По высоте	1U – 3U – компактные УП 5U - 10U – встраиваемые УП 18U - 48U – шкафные решения
По доступу к подключениям и интерфейсам	с фронтальным доступом; с тыльным доступом

Структура наименования установок питания постоянного тока Штиль

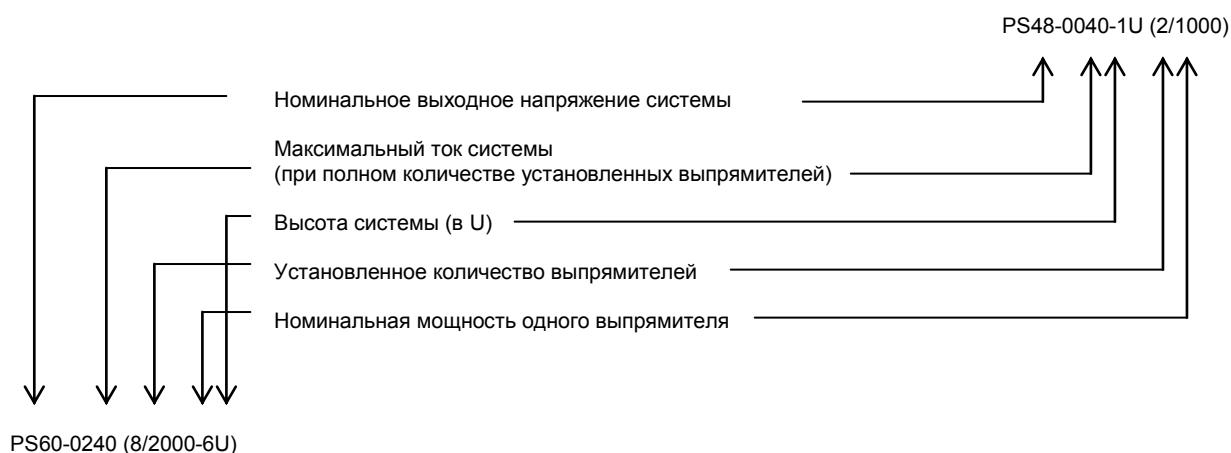

Установки питания постоянного тока Штиль

Базовая комплектация установок питания постоянного тока Штиль

1. Компактные УП

	№ п.п.	Наименование	Значение
	1	Корзина для установки выпрямителей (силовых модулей)	1 шт.
	2	Выпрямитель (силовой модуль)	от 1 до 5 шт.
	3	Модуль распределения DC (1U), в составе:	1 компл.
	3.1.	Автоматические выключатели защиты нагрузки	до 6 шт. (от 6А до 63А)
	3.2.	Автоматические выключатели защиты АБ	до 2 шт. (от 30А до 100А)
	3.3.	Контактор защиты АБ от «глубокого» разряда (LVD)	1 шт. (стандарт) или 2 шт. (доп.опция) номиналом 30А или 80А
3.4.	Контактор отключения неприоритетной нагрузки (PLD)	1 шт. (80А) – доп.опция	
4	Контроллер Штиль (управляющий модуль), с TCP/IP адаптером (доп.опция)	1 компл.	

К компактным УП относятся следующие модели установок электропитания постоянного тока Штиль:

- 1.1. PS48-0020 (3/0350-1U)
- 1.2. PS48-0040-1U (2/1000)
- 1.3. PS48-0080-2U (4/1000)
- 1.4. PS48-0100-2U (5/1000)

- 1.5. PS60-0015 (3/0350-1U)
- 1.6. PS60-0120-2U (4/2000)

- 1.7. PS24-0036 (3/0350-1U)

Установки питания постоянного тока Штиль

Функциональная схема компактных установок питания постоянного тока Штиль

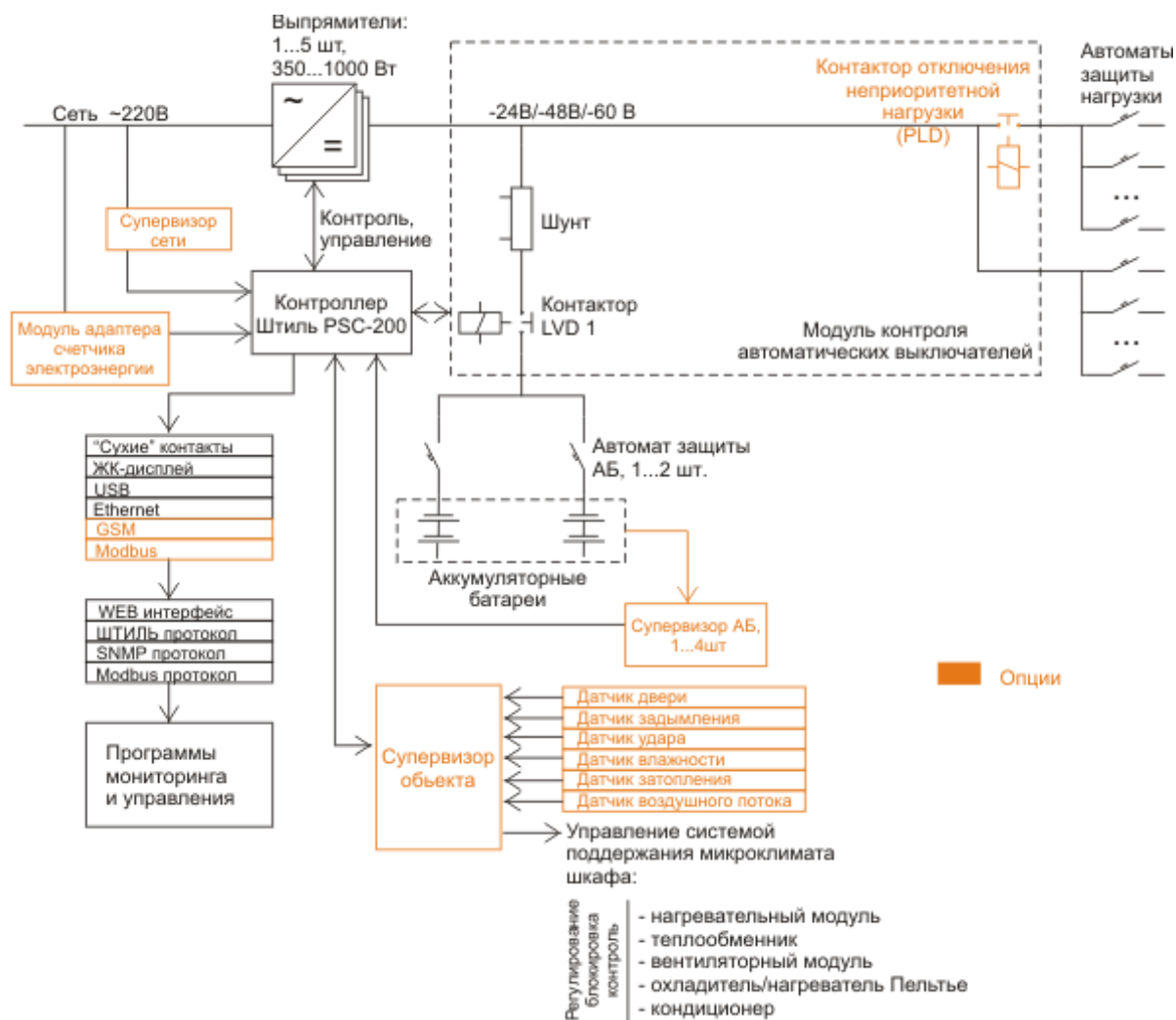

Установки питания постоянного тока Штиль

2. Встраиваемые УП

	№ п.п.	Наименование	Значение
	1	Корзина для установки выпрямителей (силовых модулей)	от 1 до 10 шт.
	2	Выпрямитель (силовой модуль)	от 1 до 20 шт.
	3	Модуль распределения DC (4-5U), в составе	1 компл.
	3.1.	Автоматические выключатели защиты нагрузки	до 20 шт. (от 6А до 250А)
	3.2.	Автоматические выключатели защиты АБ	до 4 шт. (от 63А до 250А)
	3.3.	Контактор защиты АБ от «глубокого» разряда (LVD)	1 шт. (стандарт) или 2 шт. (доп.опция) номиналом 250А или 500А
	3.4.	Контактор отключения неприоритетной нагрузки (PLD)	1 шт. (250А) – доп.опция
	3.5.	Подключение сети	клеммная колодка (стандарт) или автоматический выключатель (доп.опция)
	3.6.	Защита от перенапряжения	доп.опция
	4	Контроллер Штиль (управляющий модуль), с ТСР/IP адаптером (доп.опция)	1 компл.

К встраиваемым УП относятся следующие модели установок электропитания постоянного тока Штиль

2.1. PS48-0080-3U (4/1000)
 2.2. PS48-0160-4U (4/2000)
 2.3. PS48-0160 (8/1000-6U)
 2.4. PS48-0200-6U (5/2000)
 2.5. PS48-0400-9U (10/2000)

2.6. PS60-0240 (8/2000-6U)
 2.7. PS24-0300 (3/2700-5U)
 2.8. PS24-0600 (6/2700-7U)

Установки питания постоянного тока Штиль

Функциональная схема встраиваемых установок питания постоянного тока Штиль

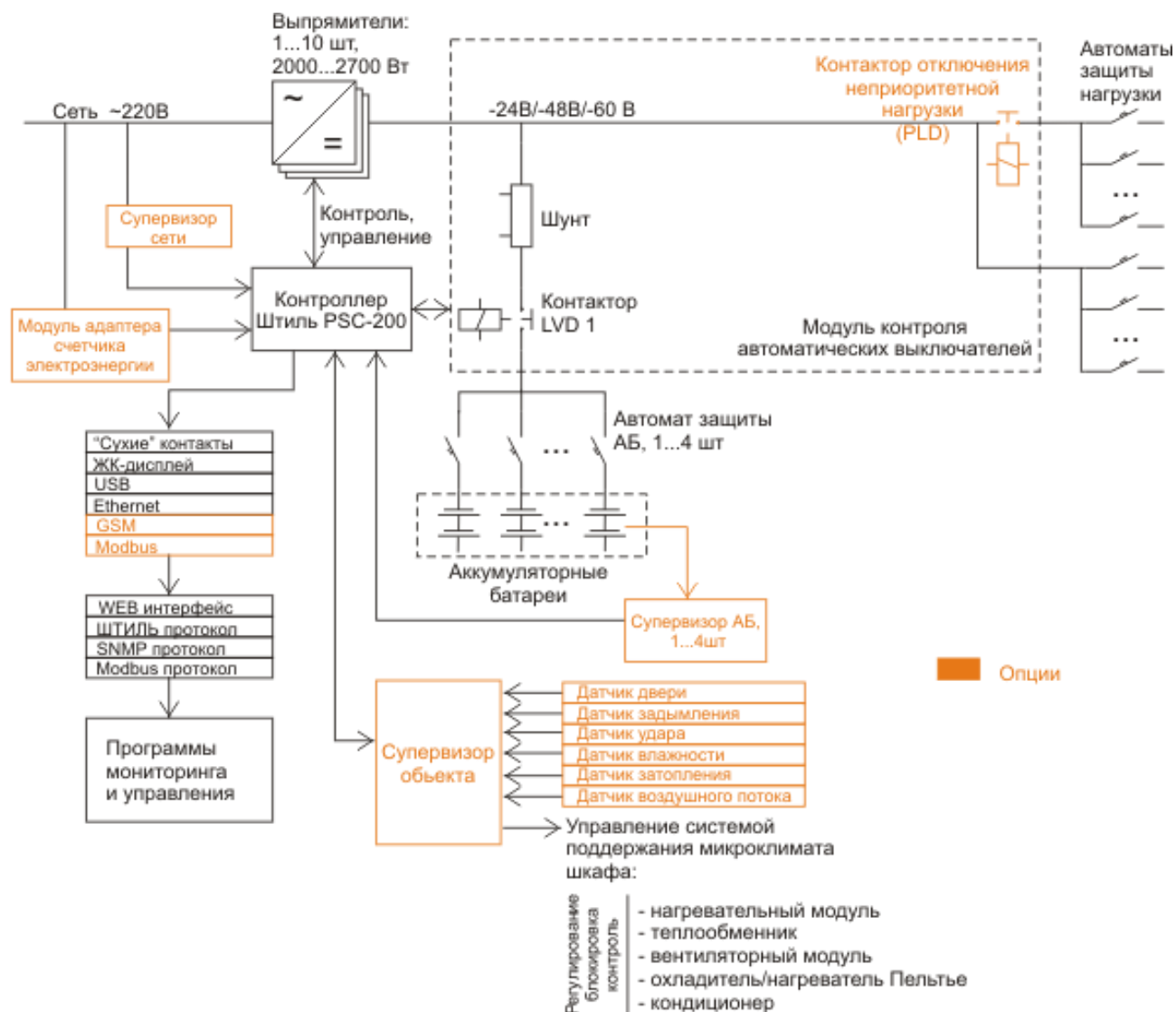

Установки питания постоянного тока Штиль

3. Шкафные решения

№ п.п.	Наименование	Значение
1	Корзина для установки выпрямителей (силовых модулей)	от 1 до 6 шт.
2	Выпрямитель (силовой модуль)	от 1 до 30 шт.
3	Модуль распределения DC (4U), в составе	1 компл. (2 компл.)
3.1.	Автоматические выключатели защиты нагрузки	до 20 (40) шт. (от 6А до 250А)
4	Модуль LVD (4-10U), в составе:	1 компл.
4.1.	Автоматические выключатели (либо предохранители) защиты АБ	до 4 шт. (от 63А до 1000А)
4.2.	Контактор защиты АБ от «глубокого» разряда (LVD)	1 шт. (стандарт) или 2 шт. (доп.опция) номиналом от 250А до 1500А
4.3.	Контактор отключения неприоритетной нагрузки (PLD)	1 шт. (250А или 500А) (доп.опция)
5	Модуль входного распределения (4-8U), в составе:	
5.1.	Подключение сети	клеммная колодка (стандарт) или автоматический выключатель (доп.опция)
5.2.	Автоматические выключатели защиты выпрямителей	до 30 шт.
5.3.	Защита от перенапряжения	доп.опция
6	Контроллер Штиль (управляющий модуль), с TCP/IP адаптером (доп.опция)	1 компл.
7	Шкаф сварной, стальной, с перфорированной (или с стеклянной) передней дверью и съемной задней стенкой (или дверью), габариты основания – 600x600 мм, 600x800 мм, 800x800 мм; высота – 12U, 18U, 24U, 36U, 42U, 45U, 48U	1 шт.
8	Полки для АБ (грузоподъемность – до 230 кг)	В зависимости от высоты и комплектности шкафа

К шкафным решениям относятся следующие модели установок электропитания постоянного тока Штиль

3.1. PS48-0800 (20/2000) в шкафу 42 U (36U)

3.2. PS48-1200 (30/2000) в шкафу 42U

3.3. PS60-0600 (20/2000) в шкафу 42U

3.4. PS24-0900 (9/2700) в шкафу 36U (42U)

Установки питания постоянного тока Штиль

Функциональная схема установок питания постоянного тока Штиль

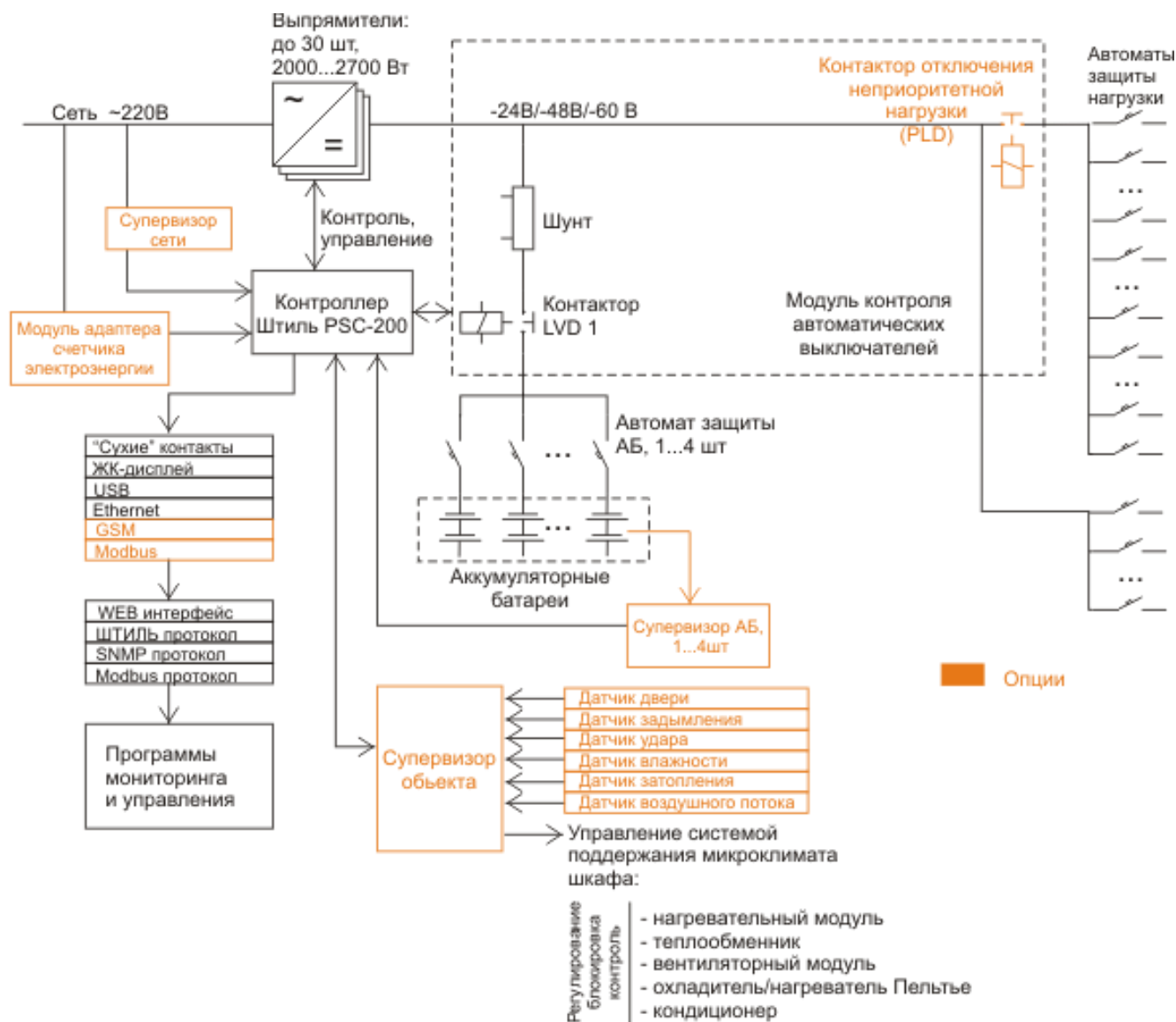

Установки питания постоянного тока Штиль

Установка питания Штиль PS48-0020

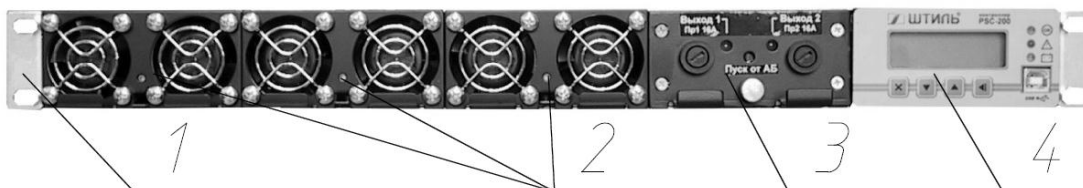

1 – модульный каркас МКВ 3/0350К 1U,
2 – выпрямители (от 1 до 3 шт.),

3 – модуль распределения,
4 – контроллер Штиль PSC-200.03

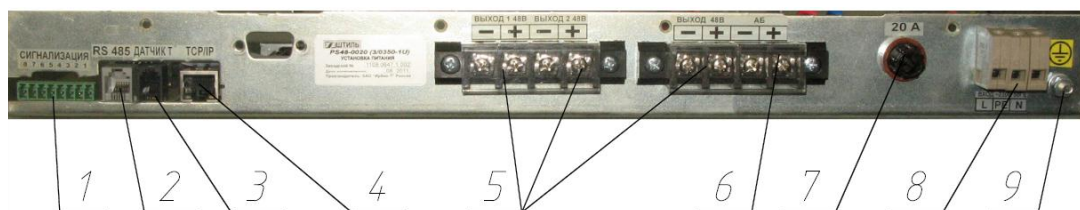

1 – разъем сигнализации («сухие» контакты),
2 – разъем RS485,
3 – разъем датчика температуры,
4 – разъем Ethernet (TCP/IP адаптер, *доп. опция*),

5 – выходы для подключения нагрузки,
6 – вывод для подключения АБ,
7 – сетевой предохранитель,
8 – выходы для подключения сети ~220 В,
9 – вывод заземления

Варианты исполнения УП Штиль PS48-0020

Наименование УП	Кол-во выпрямителей	Модификация	Артикул
PS48-0020 (1/0350-1U)	1	без TCP/IP адаптера	113010031.210
PS48-0020 (1/0350-1U)	1	с TCP/IP адаптером	113010031.211
PS48-0020 (2/0350-1U)	2	без TCP/IP адаптера	113010032.210
PS48-0020 (2/0350-1U)	2	с TCP/IP адаптером	113010032.211
PS48-0020 (3/0350-1U)	3	без TCP/IP адаптера	113010033.210
PS48-0020 (3/0350-1U)	3	с TCP/IP адаптером	113010033.211

Габаритный чертеж

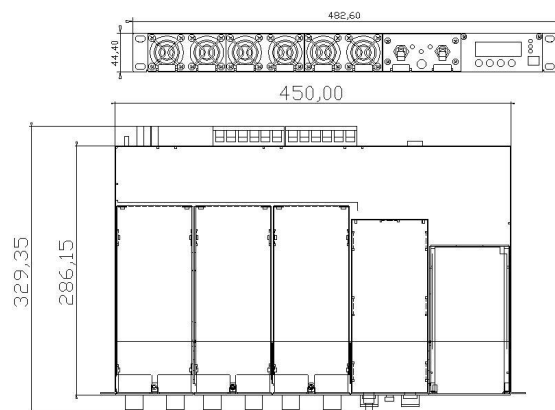

Установки питания постоянного тока Штиль

Состав установки питания в базовой комплектации

Составная часть	Кол-во
Общая для всех систем в базовой комплектации	
1. Корзина для установки до 3-х выпрямителей 48В 350Вт каждый	1
2. Контроллер Штиль PSC-200.03	1
3. Предохранители защиты нагрузки 1P 16А	2
4. Шина для подключения нагрузки по постоянному току (без защиты по току)	1
5. Предохранитель защиты АБ 1P 35А	1
6. Контактор защиты АБ от «глубокого» разряда (контактор LVD), 30А	1
7. Предохранитель защиты по входной цепи (входной сети переменного тока) 1P 20А	1

Переменная для систем в базовой комплектации						
Наименование	PS48-0020 (1/0350-1U)	PS48-0020 (1/0350-1U) с TCP/IP	PS48-0020 (2/0350-1U)	PS48-0020 (2/0350-1U) с TCP/IP	PS48-0020 (3/0350-1U)	PS48-0020 (3/0350-1U) с TCP/IP
Артикул	113010031.210	113010031.211	113010032.210	113010032.211	113010033.210	113010033.211
Выпрямитель 48В 350Вт 6А	1	1	2	2	3	3
TCP/IP адаптер (Ethernet)	0	1	0	1	0	1

Дополнительные опции для установки питания Штиль PS48-0020

Составная часть	Кол-во	Артикул
Контактор PLD (30А) – отключения неприоритетной нагрузки	1	-
Комплект батарейных кабелей (сечение и длина определяются при заказе)	1 комплект	-
Супервизор аккумуляторных батарей (контроль симметрии АБ либо поэлементный контроль АБ) – внешний модуль	до 4 шт.	830000
Супервизор входной сети – внешний модуль	1 шт.	840000

Установки питания постоянного тока Штиль

Технические параметры установки питания Штиль PS48-0020

Параметр	Значение					
	PS48-0020 (1/0350-1U)	PS48-0020 (1/0350-1U) с TCP/IP	PS48-0020 (2/0350-1U)	PS48-0020 (2/0350-1U) с TCP/IP	PS48-0020 (3/0350-1U)	PS48-0020 (3/0350-1U) с TCP/IP
Номинальное входное напряжение переменного тока, В	~ 220					
Диапазон входного напряжения переменного тока (допустимый), В	90 ... 276 (90 ... 175 В – с линейным снижением выходной мощности выпрямителя до 50% от номинальной при $U_{вх}=90В$)					
Диапазон частоты входного напряжения, Гц	45 ... 65					
Максимальный входной ток, А	4,3		8,6		12,9	
Коэффициент мощности	0,99					
Номинальное выходное напряжение постоянного тока, В	-48 (дежурное напряжение – 54,6В)					
Диапазон выходного напряжения постоянного тока, В	40 ... 56 (диапазон выходного напряжения выпрямителя 40...60)					
Выходная мощность системы ¹ , Вт	350		700		1 050	
Максимальный выходной ток системы ¹ , А	7,3		14,6		21,9	
Количество установленных выпрямителей	1		2		3	
КПД, %	90					
Диапазон рабочей температуры, °С	+5 ... +50					
Диапазон температуры хранения, °С	-40 ... +85					
Относительная влажность, %	5...80					
Габаритные размеры (ВхШхГ), мм	44x483x321					
Масса, кг	5		6,5		8	

¹ При $U_{вых} > 48В DC$ и $U_{вх} > 175В AC$

Установки питания постоянного тока Штиль

Установка питания Штиль PS48-0040-1U



1 – выпрямители Emerson BML 440021/1,
2 – автоматические выключатели защиты нагрузки
«Выход = 48 В»

3 – выключатель «БЛК LVD»,
4 – автоматические выключатели защиты АБ,
5 – контроллер Штиль PSC-200.03

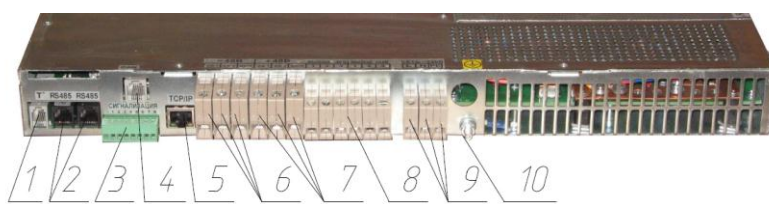

1 – разъем датчика температуры,
2 – разъемы RS485 (служебный внутренний интерфейс),
3 – разъем сигнализации («сухие» контакты),
4 – разъем CAN (служебный внутренний интерфейс),
5 – разъем Ethernet (TCP/IP адаптер, *доп. опция*),

6 – выходы подключения «+48 В»
(«АБ 1», «АБ 2», «ВЫХ»),
7 – выходы подключения «-48 В»
(«АБ 1», «АБ 2», «ВЫХ»),
8 – выходы подключения «ВЫХОД = 48 В»
(«Выход - 48 В 1, 2, 3» и «Выход + 48 В 1, 2, 3»),
9 – выходы подключения «СЕТЬ ~220В»,
10 – контакт (шпилька) заземления

Варианты исполнения УП Штиль PS48-0040-1U

Наименование УП	Кол-во выпрямителей	Модификация	Артикул
PS48-0040-1U (1/1000)	1	без TCP/IP адаптера	113019021.320
PS48-0040-1U (1/1000)	1	с TCP/IP адаптером	113019021.321
PS48-0040-1U (2/1000)	2	без TCP/IP адаптера	113019022.320
PS48-0040-1U (2/1000)	2	с TCP/IP адаптером	113019022.321

Габаритный чертеж

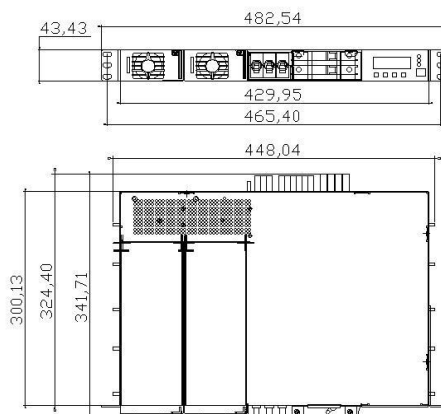

Установки питания постоянного тока Штиль

Состав установки питания в базовой комплектации

Составная часть	Кол-во
Общая для всех систем в базовой комплектации	
1. Корзина для установки до 2-х выпрямителей 48В 1000Вт каждый	1
2. Контроллер Штиль PSC-200.03	1
3. Автоматические выключатели защиты нагрузки:	
a. 1P 6А	1
b. 1P 16А	1
c. 1P 30А	1
4. Шина для подключения нагрузки по постоянному току (без защиты по току)	1
5. Автоматические выключатели защиты АБ, 1P 63А	2
6. Контактор защиты АБ от «глубокого» разряда (контактор LVD), 80А	1

Переменная для систем в базовой комплектации				
Наименование	PS48-0040-1U (1/1000)	PS48-0040-1U (1/1000) с TCP/IP	PS48-0040-1U (2/1000)	PS48-0040-1U (2/1000) с TCP/IP
Артикул	113019021.320	113019021.321	113019022.320	113019022.321
Выпрямитель 48В 1000Вт 20А	1	1	2	2
TCP/IP адаптер (Ethernet)	0	1	0	1

Дополнительные опции для установки питания Штиль PS48-0040-1U

Составная часть	Кол-во	Артикул
Контактор PLD (80А) – отключения неприоритетной нагрузки	1	-
Комплект батарейных кабелей (сечение и длина определяются при заказе)	до 2 комплектов	-
Супервизор аккумуляторных батарей (контроль симметрии АБ либо поэлементный контроль АБ) – внешний модуль	до 4 шт.	830000
Супервизор входной сети – внешний модуль	1 шт.	840000

Технические параметры установки питания Штиль PS48-0040-1U

Параметр	Значение			
	PS48-0040-1U (1/1000)	PS48-0040-1U (1/1000) с TCP/IP	PS48-0040-1U (2/1000)	PS48-0040-1U (2/1000) с TCP/IP
Номинальное входное напряжение переменного тока, В	~ 220			
Диапазон входного напряжения переменного тока (допустимый), В	85 ... 300 (85 ... 170 В – с линейным снижением выходной мощности выпрямителя до 50% от номинальной при $U_{вх}=85В$)			
Диапазон частоты входного напряжения, Гц	45 ... 65			
Максимальный входной ток, А	6,8		13,6	
Коэффициент мощности	0,99			
Номинальное выходное напряжение постоянного тока, В	-48 (дежурное напряжение – 54,6В)			
Диапазон выходного напряжения постоянного тока, В	42 ... 58			
Выходная мощность системы ¹ , Вт	1 000		2 000	
Максимальный выходной ток системы ¹ , А	20,83		41,66	
Количество установленных выпрямителей	1		2	
КПД, %	92			
Диапазон рабочей температуры, °С	+5 ... +50			
Диапазон температуры хранения, °С	-40 ... +75			
Относительная влажность, %	5...95			
Габаритные размеры (ВхШхГ), мм	44x483x350			
Масса, кг	7		8	

¹ При $U_{вх} > 48В DC$ и $U_{вх} > 170В AC$

Установки питания постоянного тока Штиль

Установка питания Штиль PS48-0080-2U

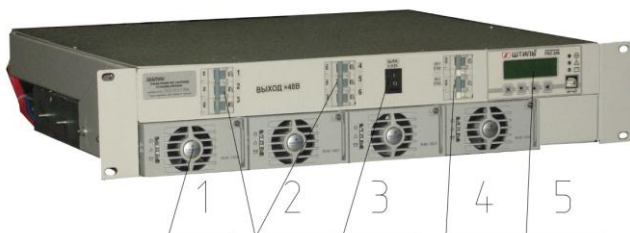

1 – выпрямители Emerson BML 440021/1,
2 – автоматические выключатели защиты нагрузки
«Выход = 48 В»

3 – выключатель «БЛК LVD»,
4 – автоматические выключатели защиты АБ,
5 – контроллер Штиль PSC-200.03

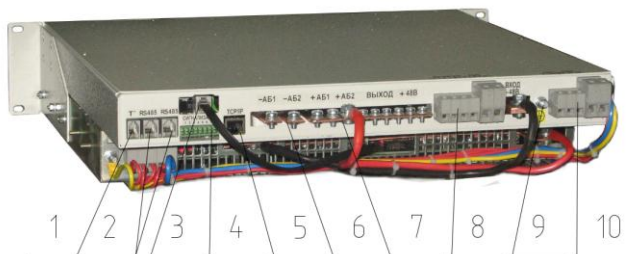

1 – разъем датчика температуры,
2 – разъемы RS485 (служебный внутренний интерфейс),
3 – разъем CAN (служебный внутренний интерфейс),
4 – разъем сигнализации («сухие» контакты),
5 – разъем Ethernet (TCP/IP адаптер, *доп. опция*),

6 – выводы подключения «-48 В» («-АБ 1», «-АБ 2»),
7 – выводы подключения «+48 В» («+АБ 1», «+АБ 2», «+ВЫХ»),
8 – выводы подключения «ВЫХОД -48 В» («1, 2, 3, 4, 5, 6»),
9 – контакт (шпилька) заземления,
10 – выводы подключения «СЕТЬ ~220 / 380 В» (L1, L2, L3, N)

Варианты исполнения УП Штиль PS48-0080-2U

Наименование УП	Кол-во выпрямителей	Модификация	Артикул
PS48-0080-2U (1/1000)	1	без TCP/IP адаптера	113029041.620
PS48-0080-2U (1/1000)	1	с TCP/IP адаптером	113029041.621
PS48-0080-2U (2/1000)	2	без TCP/IP адаптера	113029042.620
PS48-0080-2U (2/1000)	2	с TCP/IP адаптером	113029042.621
PS48-0080-2U (3/1000)	3	без TCP/IP адаптера	113029043.620
PS48-0080-2U (3/1000)	3	с TCP/IP адаптером	113029043.621
PS48-0080-2U (4/1000)	4	без TCP/IP адаптера	113029044.620
PS48-0080-2U (4/1000)	4	с TCP/IP адаптером	113029044.621

Габаритный чертеж

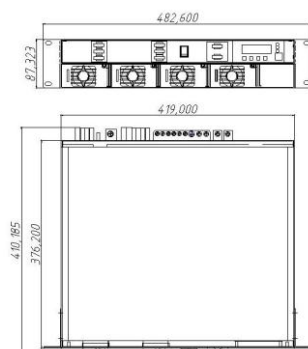

Установки питания постоянного тока Штиль

Состав установки питания в базовой комплектации

Составная часть	Кол-во
Общая для всех систем в базовой комплектации	
1. Корзина для установки до 4-х выпрямителей 48В 1000Вт каждый	1
2. Модуль распределения 1U, комплект:	1
a. Контроллер Штиль PSC-200.03	1
b. Автоматические выключатели защиты нагрузки:	
i. 1P 10А	2
ii. 1P 16А	1
iii. 1P 32А	2
iv. 1P 63А	1
c. Автоматические выключатели защиты АБ, 1P 100А	2
d. Контактор защиты АБ от «глубокого» разряда (контактор LVD), 80А	1

* *Примечание: Номиналы автоматических выключателей нагрузки по требованию заказчика могут отличаться от базового варианта (оговаривается при заказе).*

Переменная для систем в базовой комплектации				
Наименование	PS48-0080-2U (1/1000)	PS48-0080-2U (3/1000) с TCP/IP	PS48-0080-2U (2/1000)	PS48-0080-2U (2/1000) с TCP/IP
Артикул	113029041.620	113029041.621	113029042.620	113029042.621
Выпрямитель 48В 1000Вт 20А	1	1	2	2
TCP/IP адаптер (Ethernet)	0	1	0	1

Переменная для систем в базовой комплектации				
Наименование	PS48-0080-2U (3/1000)	PS48-0080-2U (3/1000) с TCP/IP	PS48-0080-2U (4/1000)	PS48-0080-2U (4/1000) с TCP/IP
Артикул	113029043.620	113029043.621	113029044.620	113029044.621
Выпрямитель 48В 1000Вт 20А	3	3	4	4
TCP/IP адаптер (Ethernet)	0	1	0	1

Дополнительные опции для установки питания Штиль PS48-0080-2U

Составная часть	Кол-во	Артикул
Контактор PLD (80А) – отключения неприоритетной нагрузки	1	-
Комплект батарейных кабелей (сечение и длина определяются при заказе)	до 2 комплектов	-
Супервизор аккумуляторных батарей (контроль симметрии АБ либо поэлементный контроль АБ) – внешний модуль	до 4 шт.	830000
Супервизор входной сети – внешний модуль	1 шт.	840000
Модуль фронтального доступа 1U DC	1 шт.	91018-01

Установки питания постоянного тока Штиль

Технические параметры установки питания Штиль PS48-0080-2U

Параметр	Значение			
	PS48-0080-2U (1/1000) PS48-0080-2U (1/1000) с TCP/IP	PS48-0080-2U (2/1000) PS48-0080-2U (2/1000) с TCP/IP	PS48-0080-2U (3/1000) PS48-0080-2U (3/1000) с TCP/IP	PS48-0080-2U (4/1000) PS48-0080-2U (4/1000) с TCP/IP
Номинальное входное напряжение переменного тока, В	~ 220			
Диапазон входного напряжения переменного тока (допустимый), В	85 ... 300 (85 ... 170 В – с линейным снижением выходной мощности выпрямителя до 50% от номинальной при $U_{вх}=85В$)			
Диапазон частоты входного напряжения, Гц	45 ... 65			
Максимальный входной ток, А	6,8	13,6	20,4	27,2
Коэффициент мощности	0,99			
Номинальное выходное напряжение постоянного тока, В	-48 (дежурное напряжение – 54,6В)			
Диапазон выходного напряжения постоянного тока, В	42 ... 58			
Выходная мощность системы ¹ , Вт	1 000	2 000	3 000	4 000
Максимальный выходной ток системы ¹ , А	20,83	41,66	62,49	83,32 ²
Количество установленных выпрямителей	1	2	3	4
КПД, %	92			
Диапазон рабочей температуры, °С	+5 ... +50			
Диапазон температуры хранения, °С	-40 ... +75			
Относительная влажность, %	5...95			
Габаритные размеры (ВхШхГ), мм	88x483x410			
Масса, кг	15	17,5	20	22,5

¹ При $U_{вых} > 48В$ DC и $U_{вх} > 170В$ AC

² При работе от АБ максимальный ток в нагрузку ограничен номиналом контактора LVD (80 А)

Установки питания постоянного тока Штиль

Дополнительная комплектация УП Штиль PS48-0080-2U

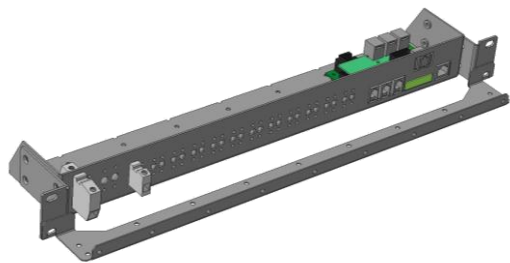

Модуль фронтального доступа DC (1U)

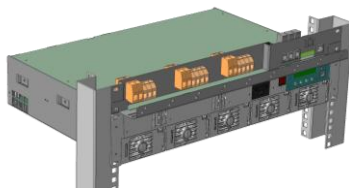

992019-02

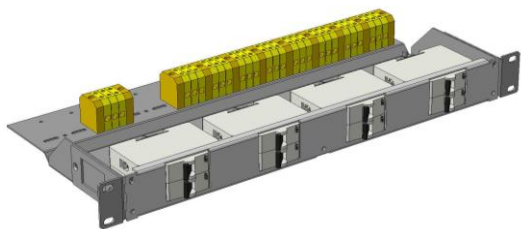

Модуль распределения Штиль MP-21-08

91018-08

Установки питания постоянного тока Штиль

Установка питания Штиль PS48-0100-2U



1 – выпрямители Emerson BML 440021/1,
2 – автоматические выключатели защиты нагрузки
«Выход = 48 В»

3 – выключатель «БЛК LVD»,
4 – автоматические выключатели защиты АБ,
5 – контроллер Штиль PSC-200.03

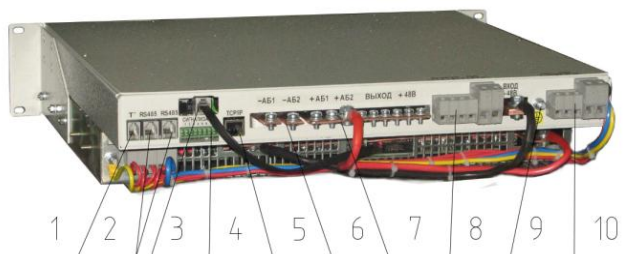

1 – разъем датчика температуры,
2 – разъемы RS485 (служебный внутренний интерфейс),
3 – разъем CAN (служебный внутренний интерфейс),
4 – разъем сигнализации («сухие» контакты),
5 – разъем Ethernet (TCP/IP адаптер, *доп. опция*),

6 – выводы подключения «-48 В» («-АБ 1», «-АБ 2»),
7 – выводы подключения «+48 В» («+АБ 1», «+АБ 2», «+ВЫХ»),
8 – выводы подключения «ВЫХОД -48 В» («1, 2, 3, 4, 5, 6»),
9 – контакт (шпилька) заземления,
10 – выводы подключения «СЕТЬ ~220 / 380 В» (L1, L2, L3, N)

Варианты исполнения УП Штиль PS48-0100-2U

Наименование УП	Кол-во выпрямителей	Модификация	Артикул
PS48-0100-2U (1/1000)	1	без TCP/IP адаптера	113029051.620
PS48-0100-2U (1/1000)	1	с TCP/IP адаптером	113029051.621
PS48-0100-2U (2/1000)	2	без TCP/IP адаптера	113029052.620
PS48-0100-2U (2/1000)	2	с TCP/IP адаптером	113029052.621
PS48-0100-2U (3/1000)	3	без TCP/IP адаптера	113029053.620
PS48-0100-2U (3/1000)	3	с TCP/IP адаптером	113029053.621
PS48-0100-2U (4/1000)	4	без TCP/IP адаптера	113029054.620
PS48-0100-2U (4/1000)	4	с TCP/IP адаптером	113029054.621
PS48-0100-2U (5/1000)	5	без TCP/IP адаптера	113029055.620
PS48-0100-2U (5/1000)	5	с TCP/IP адаптером	113029055.621

Габаритный чертеж

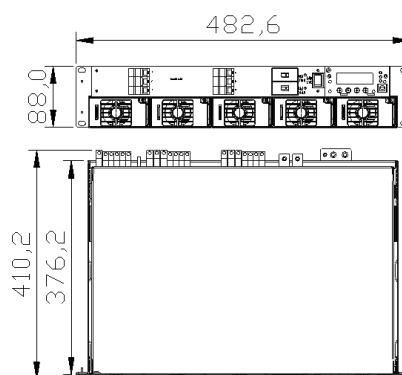

Установки питания постоянного тока Штиль

Состав установки питания в базовой комплектации

Составная часть	Кол-во
Общая для всех систем в базовой комплектации	
1. Корзина для установки до 5-ти выпрямителей 48В 1000Вт каждый	1
2. Модуль распределения 1U, комплект:	1
a. Контроллер Штиль PSC-200.03	1
b. Автоматические выключатели защиты нагрузки:	
i. 1P 10А	2
ii. 1P 16А	1
iii. 1P 32А	2
iv. 1P 63А	1
c. Автоматические выключатели защиты АБ, 1P 100А	2
d. Контактор защиты АБ от «глубокого» разряда (контактор LVD), 80А	1

* Примечание: Номиналы автоматических выключателей нагрузки по требованию заказчика могут отличаться от базового варианта (оговаривается при заказе).

Переменная для систем в базовой комплектации				
Наименование	PS48-0100-2U (1/1000)	PS48-0100-2U (1/1000) с TCP/IP	PS48-0100-2U (2/1000)	PS48-0100-2U (2/1000) с TCP/IP
Артикул	113029051.620	113029051.621	113029052.620	113029052.621
Выпрямитель 48В 1000Вт 20А	1	1	2	2
TCP/IP адаптер (Ethernet)	0	1	0	1

Переменная для систем в базовой комплектации						
Наименование	PS48-0100-2U (3/1000)	PS48-0100-2U (3/1000) с TCP/IP	PS48-0100-2U (4/1000)	PS48-0100-2U (4/1000) с TCP/IP	PS48-0100-2U (5/1000)	PS48-0100-2U (5/1000) с TCP/IP
Артикул	113029053.620	113029053.621	113029054.620	113029054.621	113029055.620	113029055.621
Выпрямитель 48В 1000Вт 20А	3	3	4	4	5	5
TCP/IP адаптер (Ethernet)	0	1	0	1	0	1

Дополнительные опции для установки питания Штиль PS48-0100-2U

Составная часть	Кол-во	Артикул
Контактор PLD (80А) – отключения неприоритетной нагрузки	1	-
Комплект батарейных кабелей (сечение и длина определяются при заказе)	до 2 комплектов	-
Супервизор аккумуляторных батарей (контроль симметрии АБ либо поэлементный контроль АБ) – внешний модуль	до 4 шт.	830000
Супервизор входной сети – внешний модуль	1 шт.	840000
Модуль фронтального доступа 1U DC	1 шт.	91018-01

Установки питания постоянного тока Штиль

Технические параметры установки питания Штиль PS48-0100-2U

Параметр	Значение				
	PS48-0100-2U (1/1000)	PS48-0100-2U (2/1000)	PS48-0100-2U (3/1000)	PS48-0100-2U (4/1000)	PS48-0100-2U (5/1000)
	PS48-0100-2U (1/1000) с TCP/IP	PS48-0100-2U (2/1000) с TCP/IP	PS48-0100-2U (3/1000) с TCP/IP	PS48-0100-2U (4/1000) с TCP/IP	PS48-0100-2U (5/1000) с TCP/IP
Номинальное входное напряжение переменного тока, В	~ 220				
Диапазон входного напряжения переменного тока (допустимый), В	85 ... 300 (85 ... 170 В – с линейным снижением выходной мощности выпрямителя до 50% от номинальной при Uвх=85В)				
Диапазон частоты входного напряжения, Гц	45 ... 65				
Максимальный входной ток, А	6,8	13,6	20,4	27,2	34,0
Коэффициент мощности	0,99				
Номинальное выходное напряжение постоянного тока, В	-48 (дежурное напряжение – 54,6В)				
Диапазон выходного напряжения постоянного тока, В	42 ... 58				
Выходная мощность системы ¹ , Вт	1 000	2 000	3 000	4 000	5 000
Максимальный выходной ток системы ¹ , А	20,83	41,66	62,49	83,32 ¹	104,15 ²
Количество установленных выпрямителей	1	2	3	4	5
КПД, %	92				
Диапазон рабочей температуры, °С	+5 ... +50				
Диапазон температуры хранения, °С	-40 ... +75				
Относительная влажность, %	5...95				
Габаритные размеры (ВхШхГ), мм	88x483x410				
Масса, кг	15	17,5	20	22,5	25

¹ При Uвых >48В DC и Uвх > 170В AC

² При работе от АБ максимальный ток в нагрузку ограничен номиналом контактора LVD (80 А)

Установки питания постоянного тока Штиль

Дополнительная комплектация УП Штиль PS48-0100-2U

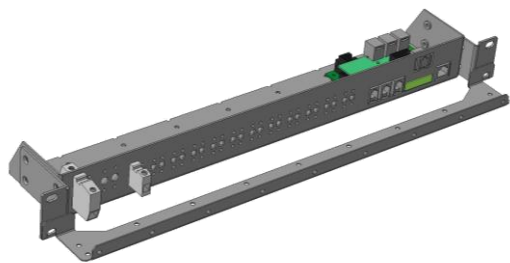

Модуль фронтального доступа DC (1U)

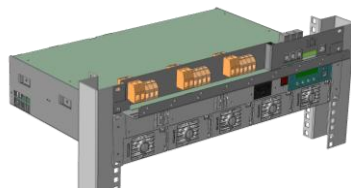

992019-02

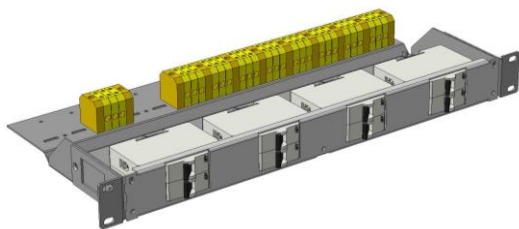

Модуль распределения Штиль MP-21-08

91018-08

Установки питания постоянного тока Штиль

Установка питания Штиль PS48-0080-3U

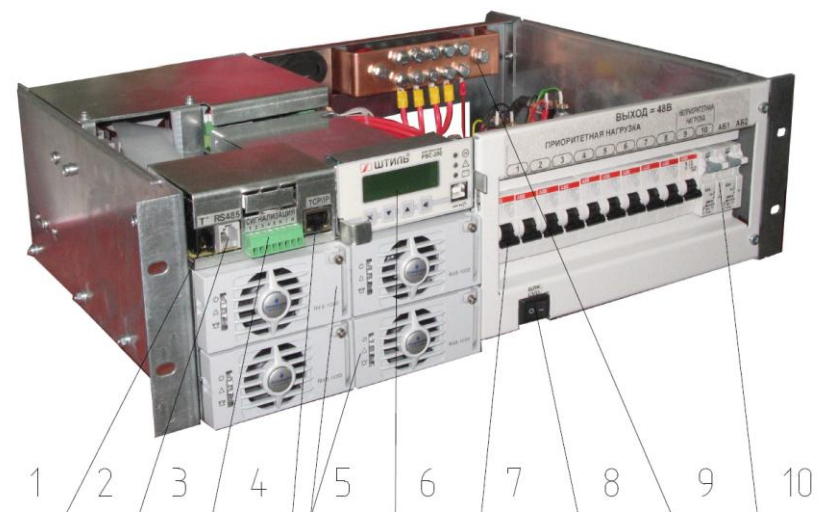

- 1 – разъем датчика температуры,
- 2 – разъемы RS485,
- 3 – разъем сигнализации,
- 4 – разъем Ethernet (TCP/IP адаптер, *доп. опция*),
- 5 – модульные кардасы (2 шт.) с выпрямителями,

- 6 – контроллер Штиль PSC-200.03,
- 7 – автоматические выключатели «Выход = 48 В»,
- 8 – выключатель «БЛК LVD»,
- 9 – шина «+48В»,
- 10 – автоматические выключатели АБ

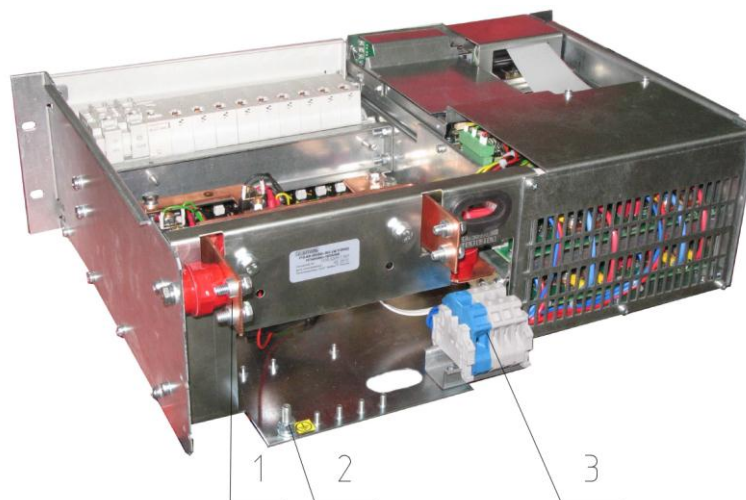

- 1 – шина «+48В»,
- 2 – вывод заземления,

- 3 – выводы подключения сети
~220 / 380 В (N, L1, L2, L3)

Варианты исполнения УП Штиль PS48-0080-3U

Наименование УП	Кол-во выпрямителей	Модификация	Артикул
PS48-0080-3U (1/1000)	1	без TCP/IP адаптера	113039041.020
PS48-0080-3U (1/1000)	1	с TCP/IP адаптером	113039041.021
PS48-0080-3U (2/1000)	2	без TCP/IP адаптера	113039042.020
PS48-0080-3U (2/1000)	2	с TCP/IP адаптером	113039042.021
PS48-0080-3U (3/1000)	3	без TCP/IP адаптера	113039043.020
PS48-0080-3U (3/1000)	3	с TCP/IP адаптером	113039043.021
PS48-0080-3U (4/1000)	4	без TCP/IP адаптера	113039044.020
PS48-0080-3U (4/1000)	4	с TCP/IP адаптером	113039044.021

Установки питания постоянного тока Штиль

Габаритный чертеж

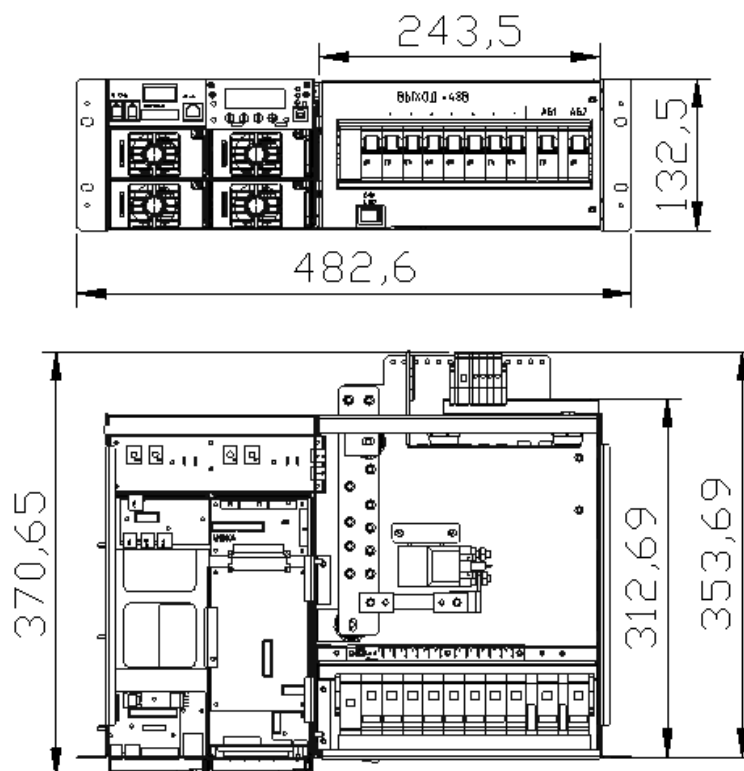

Состав установки питания в базовой комплектации

Составная часть	Кол-во
Общая для всех систем в базовой комплектации	
1. Корзина для установки до 2-х выпрямителей 48В 1000Вт каждый	2
2. Модуль распределения 3U, комплект:	1
a. Контроллер Штиль PSC-200.03	1
b. Автоматические выключатели защиты нагрузки:	
i. 1P 6А	4
ii. 1P 10А	3
iii. 1P 16А	2
iv. 1P 63А	1
c. Автоматические выключатели защиты АБ, 1P 63А	2
d. Контактор защиты АБ от «глубокого» разряда (контактор LVD), 80А	1

* *Примечание: Номиналы автоматических выключателей нагрузки по требованию заказчика могут отличаться от базового варианта (оговаривается при заказе).*

Переменная для систем в базовой комплектации				
Наименование	PS48-0080-3U (1/1000)	PS48-0080-3U (1/1000) с TCP/IP	PS48-0080-3U (2/1000)	PS48-0080-3U (2/1000) с TCP/IP
Артикул	113039041.020	113039041.021	113039042.020	113039042.021
Выпрямитель 48В 1000Вт 20А	1	1	2	2
TCP/IP адаптер (Ethernet)	0	1	0	1

Переменная для систем в базовой комплектации				
Наименование	PS48-0080-3U (3/1000)	PS48-0080-3U (3/1000) с TCP/IP	PS48-0080-3U (4/1000)	PS48-0080-3U (4/1000) с TCP/IP
Артикул	113039043.020	113039043.021	113039044.020	113039044.021
Выпрямитель 48В 1000Вт 20А	3	3	4	4
TCP/IP адаптер (Ethernet)	0	1	0	1

Установки питания постоянного тока Штиль

Дополнительные опции для установки питания Штиль PS48-0080-3U

Составная часть	Кол-во	Артикул
Контактор PLD (80A) – отключения неприоритетной нагрузки	1	-
Комплект батарейных кабелей (сечение и длина определяются при заказе)	до 2 комплектов	-
Супервизор аккумуляторных батарей (контроль симметрии АБ либо поэлементный контроль АБ) – внешний модуль	до 4 шт.	830000
Супервизор входной сети – внешний модуль	1 шт.	840000

Технические параметры установки питания Штиль PS48-0080-3U

Параметр	Значение			
	PS48-0080-3U (1/1000)	PS48-0080-3U (2/1000)	PS48-0080-3U (3/1000)	PS48-0080-3U (4/1000)
	PS48-0080-3U (1/1000) с TCP/IP	PS48-0080-3U (2/1000) с TCP/IP	PS48-0080-3U (3/1000) с TCP/IP	PS48-0080-3U (4/1000) с TCP/IP
Номинальное входное напряжение переменного тока, В	~ 220			
Диапазон входного напряжения переменного тока (допустимый), В	85 ... 300 (85 ... 170 В – с линейным снижением выходной мощности выпрямителя до 50% от номинальной при $U_{вх}=85В$)			
Диапазон частоты входного напряжения, Гц	45 ... 65			
Максимальный входной ток, А	6,8	13,6	20,4	27,2
Коэффициент мощности	0,99			
Номинальное выходное напряжение постоянного тока, В	-48 (дежурное напряжение – 54,6В)			
Диапазон выходного напряжения постоянного тока, В	42 ... 58			
Выходная мощность системы ¹ , Вт	1 000	2 000	3 000	4 000
Максимальный выходной ток системы ¹ , А	20,83	41,66	62,49	83,32 ²
Количество установленных выпрямителей	1	2	3	4
КПД, %	92			
Диапазон рабочей температуры, °С	+5 ... +50			
Диапазон температуры хранения, °С	-40 ... +75			
Относительная влажность, %	5...95			
Габаритные размеры (ВхШхГ), мм	133x483x371			
Масса, кг	15	17	20	23

¹ При $U_{вых} > 48В DC$ и $U_{вх} > 170В AC$

² При работе от АБ максимальный ток в нагрузку ограничен номиналом контактора LVD (80 А)

Установки питания постоянного тока Штиль

Установка питания Штиль PS48-0040-4U

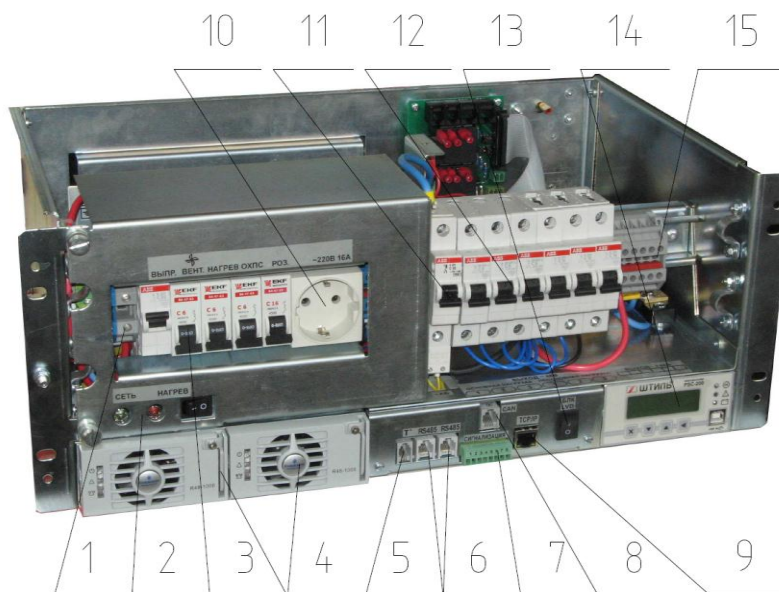

- | | |
|--|--|
| <p>1 – выводы подключения «СЕТЬ ~220В»,
 2 – индикаторы и выключатель системы предварительного разогрева (доп.опция при установке изделия в климатические шкафы Штиль),
 3 – сервисные автоматические выключатели,
 4 – выпрямители Emerson BML 440021/1,
 5 – разъем датчика температуры,
 6 – разъемы RS485 (служебный внутренний интерфейс),
 7 – разъем сигнализации («сухие» контакты),</p> | <p>8 – разъем CAN (служебный внутренний интерфейс),
 9 – разъем Ethernet (TCP/IP адаптер, доп. опция),
 10 – сервисная розетка на DIN-рейку,
 11 – автоматические выключатели защиты АБ,
 12 – автоматические выключатели защиты нагрузки «Выход = 48 В»,
 13 – выключатель «БЛК LVD»,
 14 – контроллер Штиль PSC-200.03,
 15 – клеммы для подключения «+ 48В» к приоритетным и неприоритетным нагрузкам</p> |
|--|--|

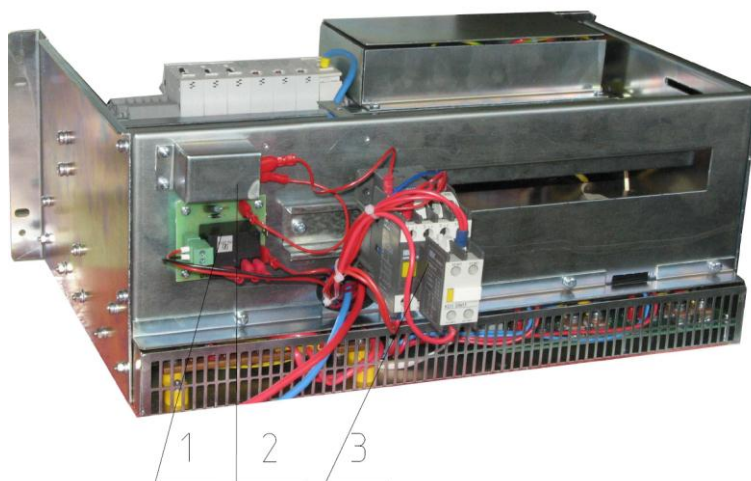

- | | |
|--|--|
| <p>1 – климатический модуль Штиль (дополнительная опция при установке изделия в климатические шкафы Штиль),
 2 – супервизор сети Штиль</p> | <p>3 – контактор системы предварительного разогрева (дополнительная опция при установке изделия в климатические шкафы Штиль)</p> |
|--|--|

Установки питания постоянного тока Штиль

Варианты исполнения УП Штиль PS48-0040-4U

Наименование УП	Кол-во выпрямителей	Модификация	Артикул
PS48-0040-4U (1/1000)	1	без TCP/IP адаптера	113049021.610
PS48-0040-4U (1/1000)	1	с TCP/IP адаптером	113049021.611
PS48-0040-4U (2/1000)	2	без TCP/IP адаптера	113049022.610
PS48-0040-4U (2/1000)	2	с TCP/IP адаптером	113049022.611

Габаритный чертеж:

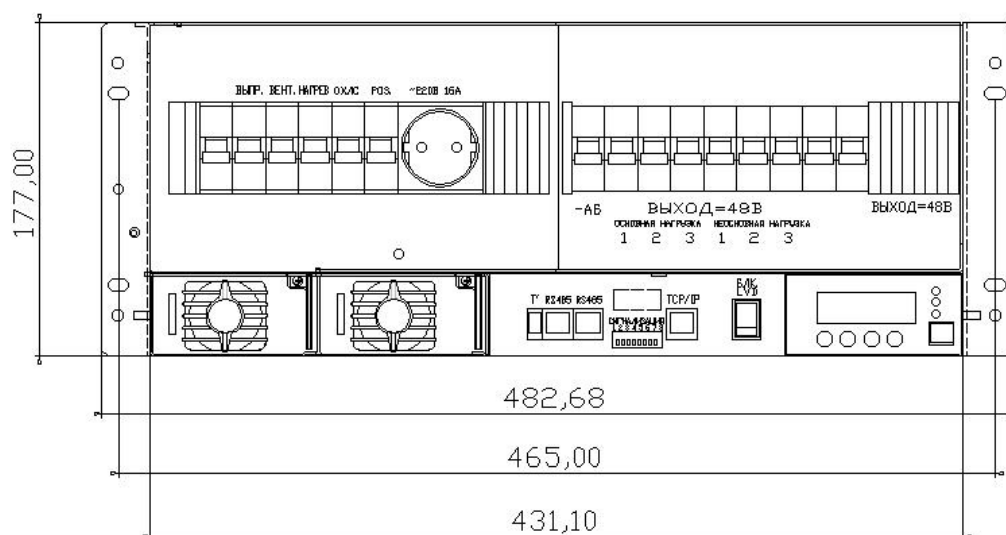

Состав установки питания в базовой комплектации:

Составная часть	Кол-во
Общая для всех систем в базовой комплектации	
1. Корзина для установки до 2-х выпрямителей 48В 1000Вт каждый	1
2. Контроллер Штиль PSC-200.03	1
3. Автоматические выключатели защиты нагрузки:	
- приоритетная (основная) нагрузка:	
1P 6А	1
- неприоритетная (неосновная) нагрузка:	
1P 10А	2
1P 16А	1
4. Клеммы для подключения «+ 48В» к основным и неосновным нагрузкам	+
5. Контактор LVD 80А – защиты АБ от «глубокого» разряда	1
6. Контактор PLD (80А) – отключения неприоритетной нагрузки	1
7. Сервисные автоматические выключатели, в том числе:	
- включение выпрямителей	1
- вентиляция	1
- нагрев	1
- ОХПС	1
- розетка	1
8. Сервисная электрическая розетка ~220В 16А	1
9. Индикация системы предварительного разогрева (комплект)	1

Переменная для систем в базовой комплектации				
Наименование	PS48-0040-4U (1/1000)	PS48-0040-4U (1/1000) с TCP/IP	PS48-0040-4U (2/1000)	PS48-0040-4U (2/1000) с TCP/IP
Артикул	113049021.610	113049021.611	113049022.610	113049022.611
Выпрямитель 48В 1000Вт 20А	1	1	2	2
TCP/IP адаптер (Ethernet)	0	1	0	1

Установки питания постоянного тока Штиль

Дополнительные опции для установки питания Штиль PS48-0040-4U

Составная часть	Кол-во	Артикул
Комплект батарейных кабелей (сечение и длина определяются при заказе)	до 2 комплектов	-
Супервизор аккумуляторных батарей (контроль симметрии АБ либо поэлементный контроль АБ) – внешний модуль	до 4 шт.	830000
Супервизор входной сети – внешний модуль	1 шт.	840000

Технические параметры установки питания Штиль PS48-0040-4U

Параметр	Значение			
	PS48-0040-4U (1/1000)	PS48-0040-4U (1/1000) с TCP/IP	PS48-0040-4U (2/1000)	PS48-0040-4U (2/1000) с TCP/IP
Номинальное входное напряжение переменного тока, В	~ 220			
Диапазон входного напряжения переменного тока (допустимый), В	85 ... 300 (85 ... 170 В – с линейным снижением выходной мощности выпрямителя до 50% от номинальной при $U_{вх}=85В$)			
Диапазон частоты входного напряжения, Гц	45 ... 65			
Максимальный входной ток, А	6,8		13,6	
Коэффициент мощности	0,99			
Номинальное выходное напряжение постоянного тока, В	-48 (дежурное напряжение – 54,6В)			
Диапазон выходного напряжения постоянного тока, В	42 ... 58			
Выходная мощность системы ¹ , Вт	1 000		2 000	
Максимальный выходной ток системы ¹ , А	20,83		41,66	
Количество установленных выпрямителей	1		2	
КПД, %	92			
Диапазон рабочей температуры, °С	+5 ... +50			
Диапазон температуры хранения, °С	-40 ... +75			
Относительная влажность, %	5...95			
Габаритные размеры (ВхШхГ), мм	178x483x350			
Масса, кг	11		13	

¹ При $U_{вых} > 48В DC$ и $U_{вх} > 170В AC$

Установки питания постоянного тока Штиль

Установка питания Штиль PS48-0160-4U

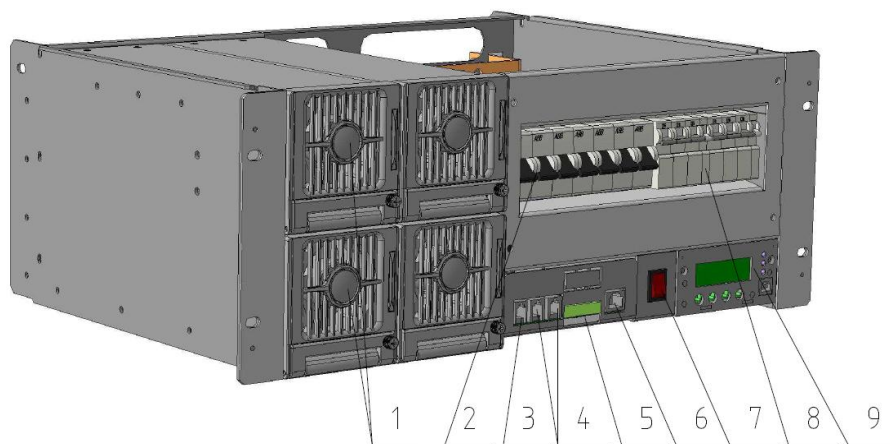

1 – модульный каркас для выпрямителей МКВ 4/2000 с выпрямителями Emerson 48В 2000Вт,
2 – автоматические выключатели «Выход = 48 В»,
3 – разъем для подключения температурного датчика,
4 – разъемы RS485,

5 – разъем дистанционной сигнализации («сухие» контакты),
6 – разъем Ethernet (TCP/IP адаптер, *доп. опция*),
7 – кнопка «БЛК LVD»,
8 – автоматические выключатели защиты АБ,
9 – контроллер Штиль PSC-200.03

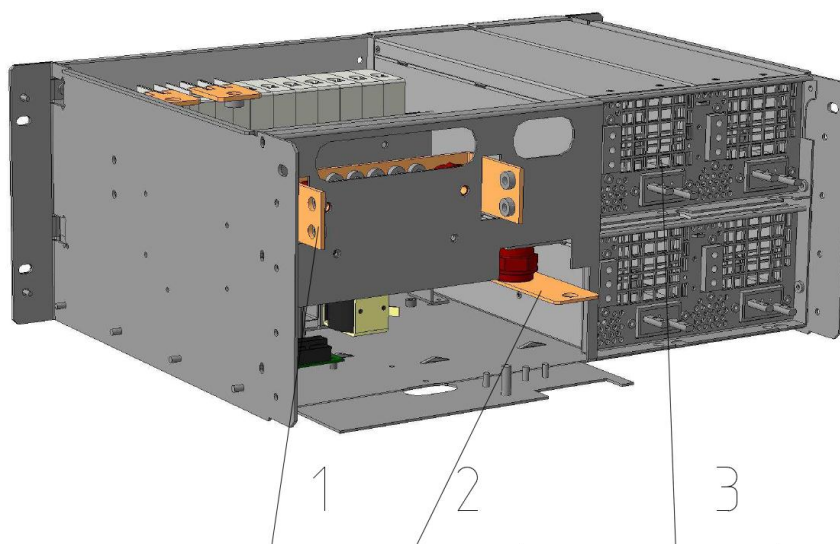

1 – шина «+48В»,
2 – вывод заземления,

3 – выводы подключения сети
~220 / 380 В (N, L1, L2, L3)

Варианты исполнения УП Штиль PS48-0160-4U:

Наименование УП	Кол-во выпрямителей	Модификация	Артикул
PS48-0160-4U (1/2000)	1	без TCP/IP адаптера	113052041.720
PS48-0160-4U (1/2000)	1	с TCP/IP адаптером	113052041.721
PS48-0160-4U (2/2000)	2	без TCP/IP адаптера	113052042.720
PS48-0160-4U (2/2000)	2	с TCP/IP адаптером	113052042.721
PS48-0160-4U (3/2000)	3	без TCP/IP адаптера	113052043.720
PS48-0160-4U (3/2000)	3	с TCP/IP адаптером	113052043.721
PS48-0160-4U (4/2000)	4	без TCP/IP адаптера	113052044.720
PS48-0160-4U (4/2000)	4	с TCP/IP адаптером	113052044.721

Установки питания постоянного тока Штиль

Габаритный чертеж:

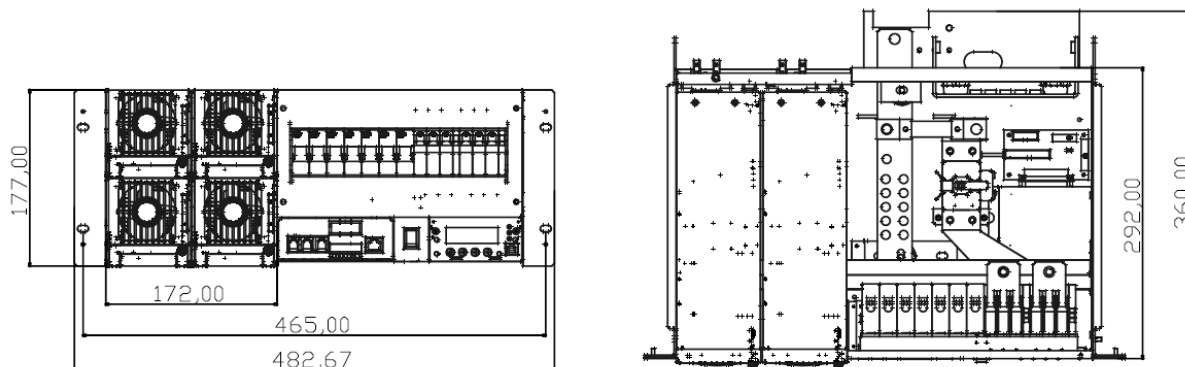

Состав установки питания в базовой комплектации:

Составная часть	Кол-во
Общая для всех систем в базовой комплектации	
1. Корзина для установки до 2-х выпрямителей 48В 2000Вт каждый	2
2. Модуль распределения 3У, комплект:	1
а. Автоматические выключатели защиты нагрузки:	
i. 1P 10А	2
ii. 1P 16А	2
iii. 1P 25А	2
iv. 1P 63А	1
b. Автоматические выключатели защиты АБ, 150А	2
c. Контактёр защиты АБ от «глубокого» разряда (контактор LVD), 160А	1
3. Контроллер Штиль PSC-200.03	1

* *Примечание: Номиналы автоматических выключателей нагрузки по требованию заказчика могут отличаться от базового варианта (оговаривается при заказе).*

Переменная для систем в базовой комплектации				
Наименование	PS48-0160-4U (1/2000)	PS48-0160-4U (1/2000) с TCP/IP	PS48-0160-4U (2/2000)	PS48-0160-4U (2/2000) с TCP/IP
Артикул	113052041.720	113052041.721	113052042.720	113052042.721
Выпрямитель 48В 2000Вт 40А	1	1	2	2
TCP/IP адаптер (Ethernet)	0	1	0	1

Переменная для систем в базовой комплектации				
Наименование	PS48-0160-4U (3/1000)	PS48-0160-4U (3/1000) с TCP/IP	PS48-0160-4U (4/1000)	PS48-0160-4U (4/1000) с TCP/IP
Артикул	113052043.720	113052043.721	113052044.720	113052044.721
Выпрямитель 48В 2000Вт 40А	3	3	4	4
TCP/IP адаптер (Ethernet)	0	1	0	1

Дополнительные опции для установки питания Штиль PS48-0160-4U

Составная часть	Кол-во	Артикул
Контактор PLD (80А) – отключения неприоритетной нагрузки	1	-
Комплект батарейных кабелей (сечение и длина определяются при заказе)	до 2 комплектов	-
Супервизор аккумуляторных батарей (контроль симметрии АБ либо поэлементный контроль АБ) – внешний модуль	до 4 шт.	830000
Супервизор входной сети – внешний модуль	1 шт.	840000

Установки питания постоянного тока Штиль

Технические параметры установки питания Штиль PS48-0160-4U

Параметр	Значение			
	PS48-0160-4U (1/2000)	PS48-0160-4U (2/2000)	PS48-0160-4U (3/2000)	PS48-0160-4U (4/2000)
Номинальное входное напряжение переменного тока, В	~ 220			
Диапазон входного напряжения переменного тока (допустимый), В	85 ... 300 (85 ... 170 В – с линейным снижением выходной мощности выпрямителя до 50% от номинальной при $U_{вх}=85В$)			
Диапазон частоты входного напряжения, Гц	45 ... 65			
Максимальный входной ток, А	13	26	39	52
Коэффициент мощности	0,99			
Номинальное выходное напряжение постоянного тока, В	-48 (дежурное напряжение – 54,6В)			
Диапазон выходного напряжения постоянного тока, В	42 ... 58			
Выходная мощность системы ¹ , Вт	2 000	4 000	6 000	8 000
Максимальный выходной ток системы ¹ , А	41,7	83,4	125,1	166,8
Количество установленных выпрямителей	1	2	3	4
КПД, %	92			
Диапазон рабочей температуры, °С	+5 ... +50			
Диапазон температуры хранения, °С	-40 ... +75			
Относительная влажность, %	5...95			
Габаритные размеры (ВхШхГ), мм	177x483x360			
Масса, кг	18	21	24	27

¹ При $U_{вых} > 48В DC$ и $U_{вх} > 170В AC$

Установки питания постоянного тока Штиль

Установка питания Штиль PS48-0160

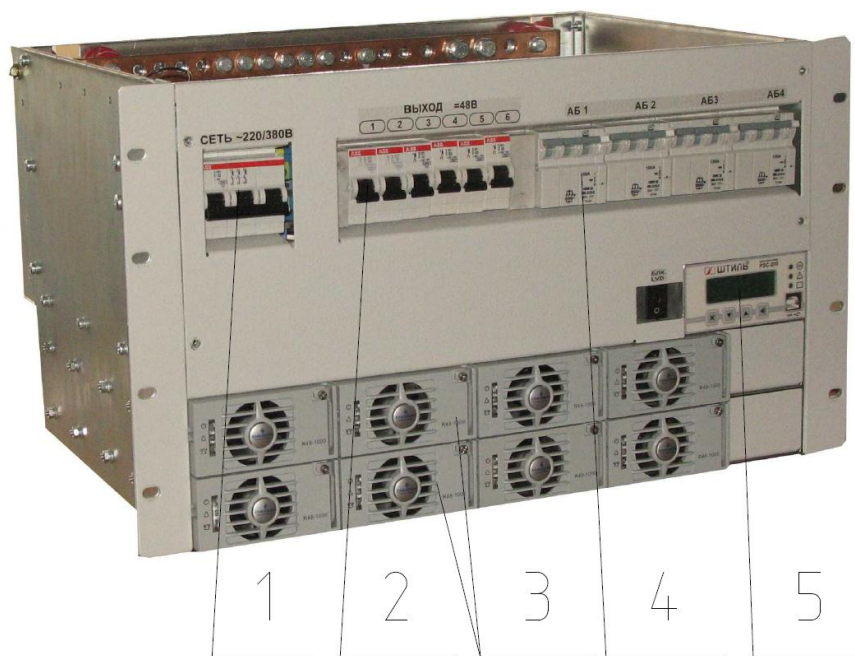

1 – автоматический выключатель «Сеть ~220/380В»
(доп.опция),
2 – автоматические выключатели защиты нагрузки
«Выход = 48 В»,

3 – выпрямители Emerson BML 440021/1,
4 – автоматические выключатели защиты АБ,
5 – контроллер Штиль PSC-200.03

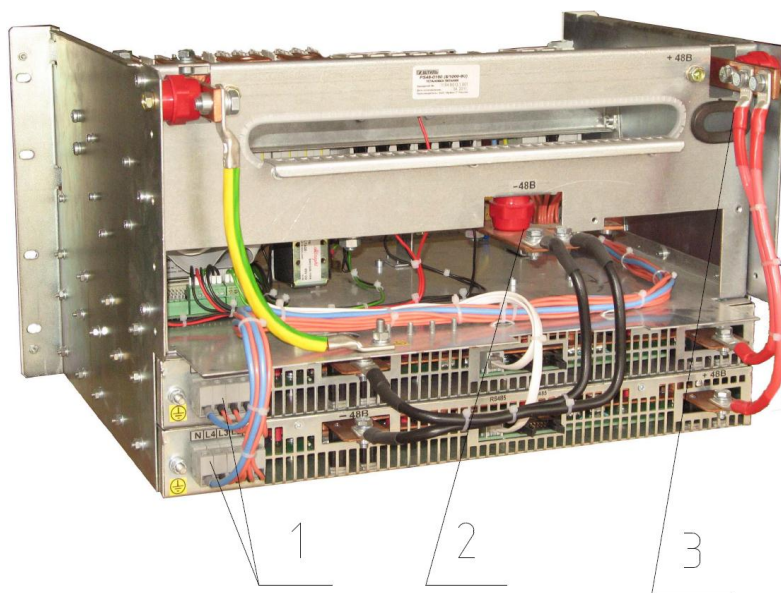

1 – выводы (клеммы) подключения входного переменного
напряжения к модульным картам с выпрямителями,

2 – шина «-48В»,
3 – шина «+48В»

Установки питания постоянного тока Штиль

Варианты исполнения УП Штиль PS48-0160

Наименование УП	Кол-во выпрямителей	Модификация	Артикул
PS48-0160 (1/1000-5U)	1	без TCP/IP адаптера	113059041.620
PS48-0160 (1/1000-5U)	1	с TCP/IP адаптером	113059041.621
PS48-0160 (2/1000-5U)	2	без TCP/IP адаптера	113059042.620
PS48-0160 (2/1000-5U)	2	с TCP/IP адаптером	113059042.621
PS48-0160 (3/1000-5U)	3	без TCP/IP адаптера	113059043.620
PS48-0160 (3/1000-5U)	3	с TCP/IP адаптером	113059043.621
PS48-0160 (4/1000-5U)	4	без TCP/IP адаптера	113059044.620
PS48-0160 (4/1000-5U)	4	с TCP/IP адаптером	113059044.621
PS48-0160 (1/1000-6U)	1	без TCP/IP адаптера	113069081.620
PS48-0160 (1/1000-6U)	1	с TCP/IP адаптером	113069081.621
PS48-0160 (2/1000-6U)	2	без TCP/IP адаптера	113069082.620
PS48-0160 (2/1000-6U)	2	с TCP/IP адаптером	113069082.621
PS48-0160 (3/1000-6U)	3	без TCP/IP адаптера	113069083.620
PS48-0160 (3/1000-6U)	3	с TCP/IP адаптером	113069083.621
PS48-0160 (4/1000-6U)	4	без TCP/IP адаптера	113069084.620
PS48-0160 (4/1000-6U)	4	с TCP/IP адаптером	113069084.621
PS48-0160 (5/1000-6U)	5	без TCP/IP адаптера	113069085.620
PS48-0160 (5/1000-6U)	5	с TCP/IP адаптером	113069085.621
PS48-0160 (6/1000-6U)	6	без TCP/IP адаптера	113069086.620
PS48-0160 (6/1000-6U)	6	с TCP/IP адаптером	113069086.621
PS48-0160 (7/1000-6U)	7	без TCP/IP адаптера	113069087.620
PS48-0160 (7/1000-6U)	7	с TCP/IP адаптером	113069087.621
PS48-0160 (8/1000-6U)	8	без TCP/IP адаптера	113069088.620
PS48-0160 (8/1000-6U)	8	с TCP/IP адаптером	113069088.621

Габаритный чертеж

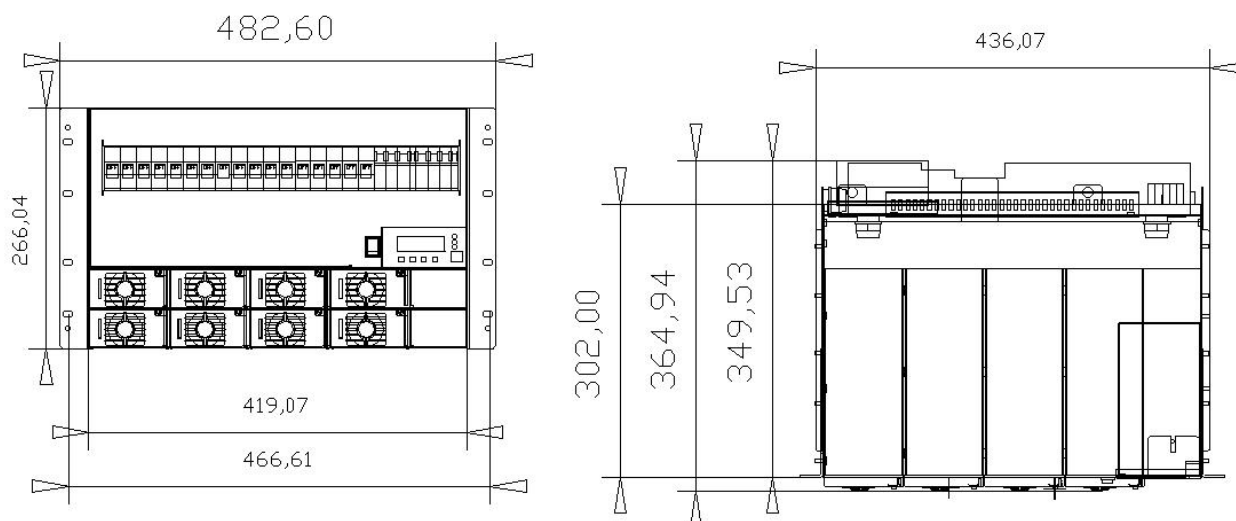

Установки питания постоянного тока Штиль

Состав установки питания в базовой комплектации:

Составная часть	Кол-во
Общая для всех систем в базовой комплектации	
1. Модуль распределения 4U, комплект:	1
a. Контроллер Штиль PSC-200.03	1
b. Автоматические выключатели защиты нагрузки:	
i. 1P 10A	2
ii. 1P 16A	1
iii. 1P 32A	2
iv. 1P 63A	1
Для систем с одним модульным каркасом для выпрямителей и общей высотой 5U	
2. Корзина для установки до 4-х выпрямителей 48 В 1000 Вт каждый	1
3. Контактор LVD (80 А) – защиты АБ от глубокого разряда	1
4. Автоматические выключатели защиты АБ 1P 63А	2
Для систем с двумя модульными каркасами для выпрямителей и общей высотой 6U	
2. Корзина для установки до 4-х выпрямителей 48 В 1000 Вт каждый	2
3. Контактор LVD (250 А) – защиты АБ от глубокого разряда	1
4. Автоматические выключатели защиты АБ 150А	2

* *Примечание: номиналы автоматических выключателей нагрузки и аккумуляторных батарей по требованию заказчика могут отличаться от базового варианта (оговаривается при заказе). Количество автоматических выключателей нагрузки может быть увеличено до 25 шт.(в зависимости от номинала); количество автоматических выключателей защиты аккумуляторных батарей может быть увеличено до 4 шт.*

** *Подключение сети – к клеммной колодке, расположенной на панели входного распределения. По требованию заказчика может быть установлен автоматический выключатель «Сеть» и дополнительная защита от перенапряжения (OVR) (оговаривается при заказе).*

Переменная для систем в базовой комплектации						
Наименование	PS48-0160 (1/1000-5U)	PS48-0160 (1/1000-5U) с TCP/IP	PS48-0160 (2/1000-5U)	PS48-0160 (2/1000-5U) с TCP/IP	PS48-0160 (3/1000-5U)	PS48-0160 (3/1000-5U) с TCP/IP
Артикул	113059041.620	113059041.621	113059042.620	113059042.621	113059043.620	113059043.621
Выпрямитель 48В 1000Вт 20А	1	1	2	2	3	3
TCP/IP адаптер (Ethernet)	0	1	0	1	0	1
Наименование	PS48-0160 (4/1000-5U)	PS48-0160 (4/1000-5U) с TCP/IP	PS48-0160 (1/1000-6U)	PS48-0160 (1/1000-6U) с TCP/IP	PS48-0160 (2/1000-6U)	PS48-0160 (2/1000-6U) с TCP/IP
Артикул	113059044.620	113059044.621	113069081.620	113069081.621	113069082.620	113069082.621
Выпрямитель 48В 1000Вт 20А	4	4	1	1	2	2
TCP/IP адаптер (Ethernet)	0	1	0	1	0	1
Наименование	PS48-0160 (3/1000-6U)	PS48-0160 (3/1000-6U) с TCP/IP	PS48-0160 (4/1000-6U)	PS48-0160 (4/1000-6U) с TCP/IP	PS48-0160 (5/1000-6U)	PS48-0160 (5/1000-6U) с TCP/IP
Артикул	113069083.620	113069083.621	113069084.620	113069084.621	113069085.620	113069085.621
Выпрямитель 48В 1000Вт 20А	3	3	4	4	5	5
TCP/IP адаптер (Ethernet)	0	1	0	1	0	1
Наименование	PS48-0160 (6/1000-6U)	PS48-0160 (6/1000-6U) с TCP/IP	PS48-0160 (7/1000-6U)	PS48-0160 (7/1000-6U) с TCP/IP	PS48-0160 (8/1000-6U)	PS48-0160 (8/1000-6U) с TCP/IP
Артикул	113069086.620	113069086.621	113069087.620	113069087.621	113069088.620	113069088.621
Выпрямитель 48В 1000Вт 20А	6	6	7	7	8	8
TCP/IP адаптер (Ethernet)	0	1	0	1	0	1

Установки питания постоянного тока Штиль

Дополнительные опции для установки питания Штиль PS48-0160

Составная часть	Кол-во	Артикул
Контактор PLD (80A) – отключения неприоритетной нагрузки	1	-
Комплект батарейных кабелей (сечение и длина определяются при заказе)	до 4 комплектов	-
Супервизор аккумуляторных батарей (контроль симметрии АБ либо поэлементный контроль АБ) – внешний модуль	до 4 шт.	830000
Супервизор входной сети – внешний модуль	1 шт.	840000

Технические параметры установки питания Штиль PS48-0160

Параметр	Значение			
	PS48-0160 (1/1000-5U)	PS48-0160 (2/1000-5U)	PS48-0160 (3/1000-5U)	PS48-0160 (4/1000-5U)
	PS48-0160 (1/1000-5U) с TCP/IP	PS48-0160 (2/1000-5U) с TCP/IP	PS48-0160 (3/1000-5U) с TCP/IP	PS48-0160 (4/1000-5U) с TCP/IP
	PS48-0160 (1/1000-6U)	PS48-0160 (2/1000-6U)	PS48-0160 (3/1000-6U)	PS48-0160 (4/1000-6U)
	PS48-0160 (1/1000-6U) с TCP/IP	PS48-0160 (2/1000-6U) с TCP/IP	PS48-0160 (3/1000-6U) с TCP/IP	PS48-0160 (4/1000-6U) с TCP/IP
Номинальное входное напряжение переменного тока, В	~ 220			
Диапазон входного напряжения переменного тока (допустимый), В	85 ... 300 (85 ... 170 В – с линейным снижением выходной мощности выпрямителя до 50% от номинальной при $U_{вх}=85В$)			
Диапазон частоты входного напряжения, Гц	45 ... 65			
Максимальный входной ток, А	6,8	13,6	20,4	27,2
Кэффициент мощности	0,99			
Номинальное выходное напряжение постоянного тока, В	-48 (дежурное напряжение – 54,6В)			
Диапазон выходного напряжения постоянного тока, В	42 ... 58			
Выходная мощность системы ¹ , Вт	1 000	2 000	3 000	4 000
Максимальный выходной ток системы ¹ , А	20,83	41,66	62,49	83,32
КПД, %	92			
Диапазон рабочей температуры, °С	+5 ... +50			
Диапазон температуры хранения, °С	-40 ... +75			
Относительная влажность, %	5...95			
Габаритные размеры (ВхШхГ), мм	5U: 220x483x413			
	6U: 267x483x413			
Масса, кг	22,5	25	27,5	30
	26	28	31	33

¹ При $U_{вых} > 48В$ DC и $U_{вх} > 170В$ AC

Установки питания постоянного тока Штиль

Параметр	Значение			
	PS48-0160 (5/1000-6U)	PS48-0160 (6/1000-6U)	PS48-0160 (7/1000-6U)	PS48-0160 (8/1000-6U)
	PS48-0160 (5/1000-6U) с TCP/IP	PS48-0160 (6/1000-6U) с TCP/IP	PS48-0160 (7/1000-6U) с TCP/IP	PS48-0160 (8/1000-6U) с TCP/IP
Номинальное входное напряжение переменного тока, В	~ 220			
Диапазон входного напряжения переменного тока (допустимый), В	85 ... 300 (85 ... 170 В – с линейным снижением выходной мощности выпрямителя до 50% от номинальной при Uвх=85В)			
Диапазон частоты входного напряжения, Гц	45 ... 65			
Максимальный входной ток, А	34,0	40,8	47,6	54,4
Коэффициент мощности	0,99			
Номинальное выходное напряжение постоянного тока, В	-48 (дежурное напряжение – 54,6В)			
Диапазон выходного напряжения постоянного тока ¹ , В	42 ... 58			
Выходная мощность системы, Вт	5000	6000	7000	8000
Максимальный выходной ток системы ¹ , А	104,15	124,98	145,81	166,64
КПД, %	92			
Диапазон рабочей температуры, °С	+5 ... +50			
Диапазон температуры хранения, °С	-40 ... +75			
Относительная влажность, %	5...95			
Габаритные размеры (ВхШхГ), мм	267x483x413			
Масса, кг	35	37	40	43

¹ При Uвых >48В DC и Uвх > 170В AC

Установки питания постоянного тока Штиль

Установка питания Штиль PS48-0200-6U

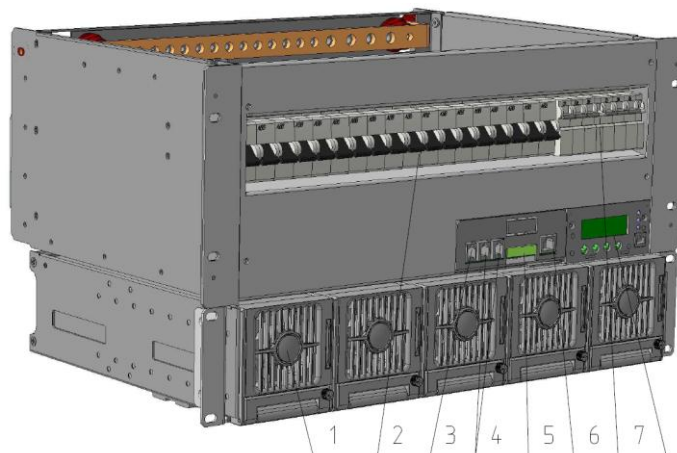

- 1 – выпрямители Emerson BML 440032/1,
- 2 – автоматические выключатели защиты нагрузки «Выход = 48 В»,
- 3 – разъем для подключения температурного датчика,
- 4 – разъемы RS485

- 5 – разъем дистанционной сигнализации,
- 6 – разъем Ethernet (TCP/IP адаптер, *доп. опция*),
- 7 – автоматические выключатели защиты АБ,
- 8 – контроллер Штиль PSC-200.03

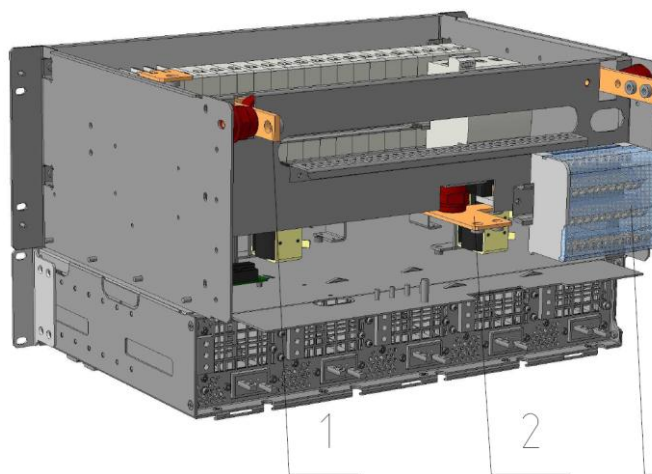

- 1 – шина «+48В»
- 2 – шина «-48В»,

- 3 – выводы (клеммы) подключения нейтрали и заземления

Варианты исполнения УП Штиль PS48-0200-6U

Наименование УП	Кол-во выпрямителей	Модификация	Артикул
PS48-0200-6U (1/2000)	1	без TCP/IP адаптера	113062051.620
PS48-0200-6U (1/2000)	1	с TCP/IP адаптером	113062051.621
PS48-0200-6U (2/2000)	2	без TCP/IP адаптера	113062052.620
PS48-0200-6U (2/2000)	2	с TCP/IP адаптером	113062052.621
PS48-0200-6U (3/2000)	3	без TCP/IP адаптера	113062053.620
PS48-0200-6U (3/2000)	3	с TCP/IP адаптером	113062053.621
PS48-0200-6U (4/2000)	4	без TCP/IP адаптера	113062054.620
PS48-0200-6U (4/2000)	4	с TCP/IP адаптером	113062054.621
PS48-0200-6U (5/2000)	5	без TCP/IP адаптера	113062055.620
PS48-0200-6U (5/2000)	5	с TCP/IP адаптером	113062055.621

Установки питания постоянного тока Штиль

Габаритный чертеж

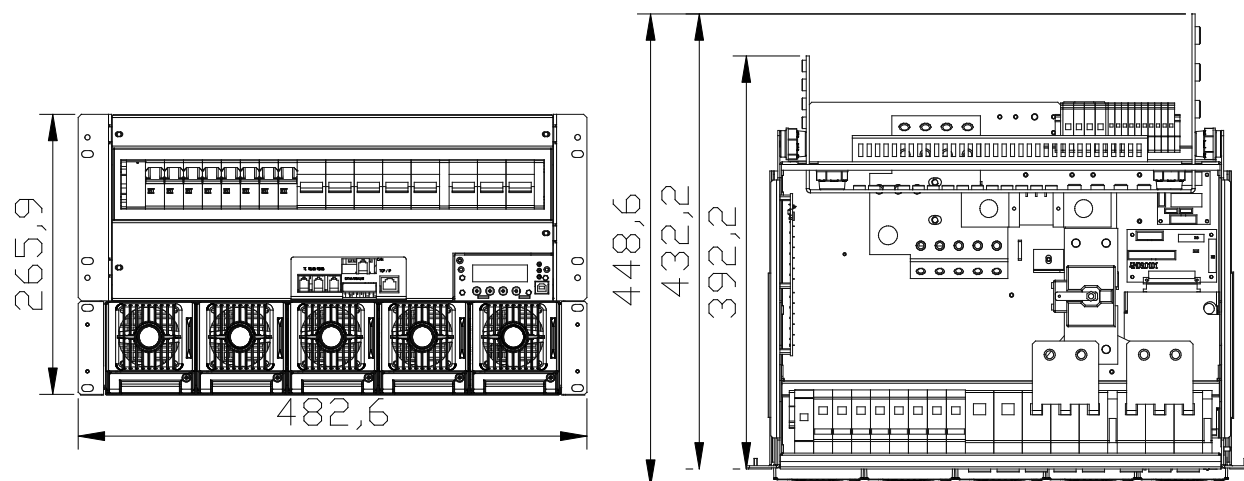

Состав установки питания в базовой комплектации

Составная часть	Кол-во
Общая для всех систем в базовой комплектации	
1. Модуль распределения 4U, комплект:	1
a. Контроллер Штиль PSC-200.03	1
b. Автоматические выключатели защиты нагрузки:	
i. 1P 10A	2
ii. 1P 32A	2
iii. 1P 63A	2
2. Корзина для установки до 5-ти выпрямителей 48 В 2000 Вт каждый	1
3. Контактор LVD (250 А) – защиты АБ от глубокого разряда	1
4. Автоматические выключатели защиты АБ 150А	2

* *Примечание: номиналы автоматических выключателей нагрузки и аккумуляторных батарей по требованию заказчика могут отличаться от базового варианта (оговаривается при заказе). Количество автоматических выключателей нагрузки может быть увеличено до 25 шт. (в зависимости от номинала); количество автоматических выключателей защиты аккумуляторных батарей может быть увеличено до 4 шт.*

** *Подключение сети – к клеммной колодке, расположенной на панели входного распределения. По требованию заказчика может быть установлен автоматический выключатель «Сеть» и дополнительная защита от перенапряжения (OVR) (оговаривается при заказе).*

Переменная для систем в базовой комплектации					
Наименование	PS48-0200-6U (1/2000)	PS48-0200-6U (1/2000) с TCP/IP	PS48-0200-6U (2/2000)	PS48-0200-6U (2/2000) с TCP/IP	PS48-0200-6U (3/2000)
Артикул	113062051.620	113062051.621	113062052.620	113062052.621	113062053.620
Выпрямитель 48В 2000Вт 20А	1	1	2	2	3
TCP/IP адаптер (Ethernet)	0	1	0	1	0
Наименование	PS48-0200-6U (3/2000) с TCP/IP	PS48-0200-6U (4/2000)	PS48-0200-6U (4/2000) с TCP/IP	PS48-0200-6U (5/2000)	PS48-0200-6U (5/2000) с TCP/IP
Артикул	113062053.621	113062054.620	113062054.621	113062055.620	113062055.621
Выпрямитель 48В 2000Вт 20А	3	4	4	5	5
TCP/IP адаптер (Ethernet)	1	0	1	0	1

Установки питания постоянного тока Штиль

Дополнительные опции для установки питания Штиль PS48-0200-6U

Составная часть	Кол-во	Артикул
Контактор PLD (250A) – отключения неприоритетной нагрузки	1	-
Комплект батарейных кабелей (сечение и длина определяются при заказе)	до 4 комплектов	-
Супервизор аккумуляторных батарей (контроль симметрии АБ либо поэлементный контроль АБ) – внешний модуль	до 4 шт.	830000
Супервизор входной сети – внешний модуль	1 шт.	840000

Технические параметры установки питания Штиль PS48-0200-6U

Параметр	Значение				
	PS48-0200-6U (1/2000)	PS48-0200-6U (2/2000)	PS48-0200-6U (3/2000)	PS48-0200-6U (4/2000)	PS48-0200-6U (5/2000)
	PS48-0200-6U (1/2000) с TCP/IP	PS48-0200-6U (2/2000) с TCP/IP	PS48-0200-6U (3/2000) с TCP/IP	PS48-0200-6U (4/2000) с TCP/IP	PS48-0200-6U (5/2000) с TCP/IP
Номинальное входное напряжение переменного тока, В	~ 220				
Диапазон входного напряжения переменного тока (допустимый), В	85 ... 300 (85 ... 170 В – с линейным снижением выходной мощности выпрямителя до 50% от номинальной при $U_{вх}=85В$)				
Диапазон частоты входного напряжения, Гц	45...65				
Максимальный входной ток, А	13	26	39	52	65
Коэффициент мощности	0,99				
Номинальное выходное напряжение постоянного тока, В	-48 (дежурное напряжение – 54,6В)				
Диапазон выходного напряжения постоянного тока, В	42 ... 58				
Выходная мощность системы ¹ , Вт	2000	4000	6000	8000	10000
Максимальный выходной ток системы ¹ , А	41,7	83,4	125,1	166,8	208,5
КПД, %	92				
Диапазон рабочей температуры, °С	+5 ... +50				
Диапазон температуры хранения, °С	-40 ... +75				
Относительная влажность, %	5...95				
Габаритные размеры (ВхШхГ), мм	267x483x450				
Масса, кг	24	27	30	33	36

¹ При $U_{вых} > 48В DC$ и $U_{вх} > 170В AC$

Установки питания постоянного тока Штиль

Установка питания Штиль PS48-0400-9U

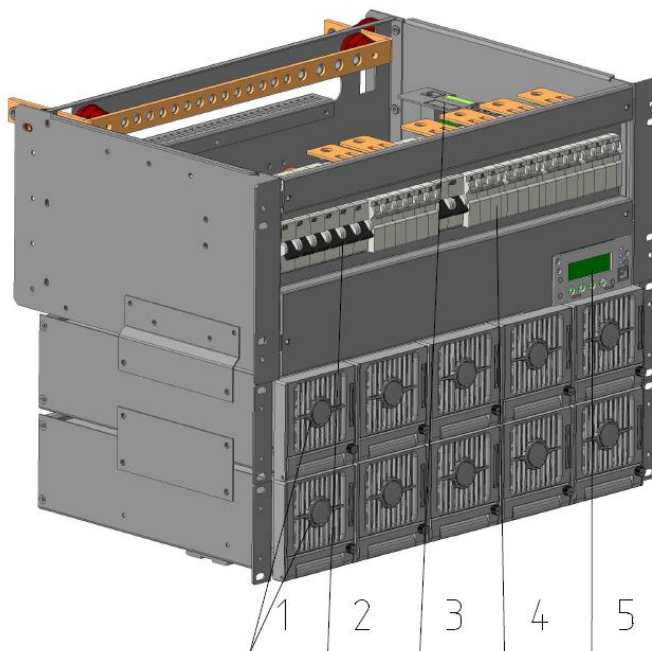

1 – выпрямители Emerson BML 440032/1,
2 – автоматические выключатели защиты нагрузки
«Выход = 48 В»,

3 – панель интерфейсных разъемов:
– разъем для подключения температурного датчика,
– разъемы RS485,
– разъем дистанционной сигнализации («сухие» контакты),
– разъем Ethernet (TCP/IP адаптер, *доп. опция*),
4 – автоматические выключатели защиты АБ,
5 – контроллер Штиль PSC-200.03

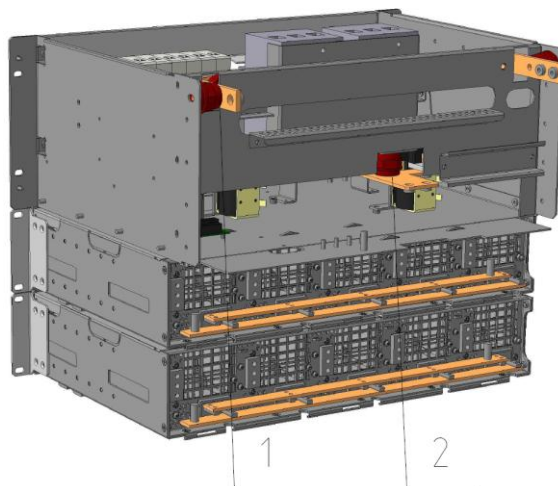

1 – шина «+48В»
2 – шина «-48В»,

Установки питания постоянного тока Штиль

Варианты исполнения УП Штиль PS48-0400-9U

Наименование УП	Кол-во выпрямителей	Модификация	Артикул
PS48-0400-9U (1/2000)	1	без TCP/IP адаптера	113092101.620
PS48-0400-9U (1/2000)	1	с TCP/IP адаптером	113092101.621
PS48-0400-9U (2/2000)	2	без TCP/IP адаптера	113092102.620
PS48-0400-9U (2/2000)	2	с TCP/IP адаптером	113092102.621
PS48-0400-9U (3/2000)	3	без TCP/IP адаптера	113092103.620
PS48-0400-9U (3/2000)	3	с TCP/IP адаптером	113092103.621
PS48-0400-9U (4/2000)	4	без TCP/IP адаптера	113092104.620
PS48-0400-9U (4/2000)	4	с TCP/IP адаптером	113092104.621
PS48-0400-9U (5/2000)	5	без TCP/IP адаптера	113092105.620
PS48-0400-9U (5/2000)	5	с TCP/IP адаптером	113092105.621
PS48-0400-9U (6/2000)	6	без TCP/IP адаптера	113092106.620
PS48-0400-9U (6/2000)	6	с TCP/IP адаптером	113092106.621
PS48-0400-9U (7/2000)	7	без TCP/IP адаптера	113092107.620
PS48-0400-9U (7/2000)	7	с TCP/IP адаптером	113092107.621
PS48-0400-9U (8/2000)	8	без TCP/IP адаптера	113092108.620
PS48-0400-9U (8/2000)	8	с TCP/IP адаптером	113092108.621
PS48-0400-9U (9/2000)	9	без TCP/IP адаптера	113092109.620
PS48-0400-9U (9/2000)	9	с TCP/IP адаптером	113092109.621
PS48-0400-9U (10/2000)	10	без TCP/IP адаптера	113092110.620
PS48-0400-9U (10/2000)	10	с TCP/IP адаптером	113092110.621

Габаритный чертеж

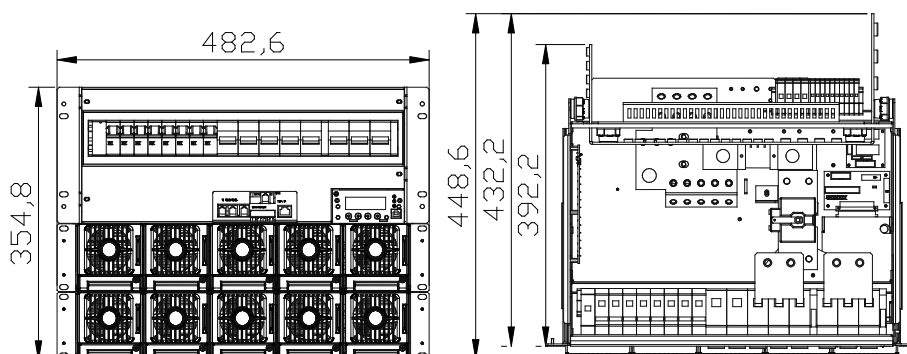

Состав установки питания в базовой комплектации:

Составная часть	Кол-во
Общая для всех систем в базовой комплектации	
1. Модуль распределения 4U, комплект:	1
a. Контроллер Штиль PSC-200.03	1
b. Автоматические выключатели защиты нагрузки:	
i. 1P 10A	2
ii. 1P 32A	2
iii. 1P 63A	2
2. Корзина для установки до 5-ти выпрямителей 48 В 2000 Вт каждый	1
3. Контактор LVD (500 А) – защиты АБ от глубокого разряда	1
4. Автоматические выключатели защиты АБ 150А	2

* *Примечание: номиналы автоматических выключателей нагрузки и аккумуляторных батарей по требованию заказчика могут отличаться от базового варианта (оговаривается при заказе). Количество автоматических выключателей нагрузки может быть увеличено до 25 шт. (в зависимости от номинала); количество автоматических выключателей защиты аккумуляторных батарей может быть увеличено до 4 шт.*

** *Подключение сети – к клеммной колодке, расположенной на панели входного распределения. По требованию заказчика может быть установлен автоматический выключатель «Сеть» и дополнительная защита от перенапряжения (OVR) (оговаривается при заказе).*

Установки питания постоянного тока Штиль

Переменная для систем в базовой комплектации						
Наименование	PS48-0400-9U (1/2000)	PS48-0400-9U (1/2000) с TCP/IP	PS48-0400- 9U (2/2000)	PS48-0400-9U (2/2000) с TCP/IP	PS48-0400-9U (3/2000)	PS48-0400-9U (3/2000) с TCP/IP
Артикул	113092101.620	113092101.621	113092102.620	113092102.621	113092103.620	113092103.621
Выпрямитель 48В 2000Вт 20А	1	1	2	2	3	3
TCP/IP адаптер (Ethernet)	0	1	0	1	0	1
Наименование	PS48-0400-9U (4/2000)	PS48-0400-9U (4/2000) с TCP/IP	PS48-0400- 9U (5/2000)	PS48-0400-9U (5/2000) с TCP/IP	PS48-0400-9U (6/2000)	PS48-0400-9U (6/2000) с TCP/IP
Артикул	113092104.620	113092104.621	113092105.620	113092105.621	113092106.620	113092106.621
Выпрямитель 48В 2000Вт 20А	1	1	2	2	3	3
TCP/IP адаптер (Ethernet)	0	1	0	1	0	1
Наименование	PS48-0400-9U (7/2000)	PS48-0400-9U (7/2000) с TCP/IP	PS48-0400- 9U (8/2000)	PS48-0400-9U (8/2000) с TCP/IP	PS48-0400-9U (9/2000)	PS48-0400-9U (9/2000) с TCP/IP
Артикул	113092107.620	113092107.621	113092108.620	113092108.621	113092109.620	113092109.621
Выпрямитель 48В 2000Вт 20А	1	1	2	2	3	3
TCP/IP адаптер (Ethernet)	0	1	0	1	0	1
Наименование	PS48-0400-9U (10/2000)	PS48-0400-9U (10/2000) с TCP/IP				
Артикул	113092110.620	113092110.621				
Выпрямитель 48В 2000Вт 20А	1	1				
TCP/IP адаптер (Ethernet)	0	1				

Дополнительные опции для установки питания Штиль PS48-0400-9U

Составная часть	Кол-во	Артикул
Контактор PLD (250А) – отключения неприоритетной нагрузки	1	-
Комплект батарейных кабелей (сечение и длина определяются при заказе)	до 4 комплектов	-
Супервизор аккумуляторных батарей (контроль симметрии АБ либо поэлементный контроль АБ) – внешний модуль	до 4 шт.	830000
Супервизор входной сети – внешний модуль	1 шт.	840000

Установки питания постоянного тока Штиль

Технические параметры установки питания Штиль PS48-0400-9U

Параметр	Значение				
	PS48-0400-9U (1/2000)	PS48-0400-9U (2/2000)	PS48-0400-9U (3/2000)	PS48-0400-9U (4/2000)	PS48-0400-9U (5/2000)
	PS48-0400-9U (1/2000) с TCP/IP	PS48-0400-9U (2/2000) с TCP/IP	PS48-0400-9U (3/2000) с TCP/IP	PS48-0400-9U (4/2000) с TCP/IP	PS48-0400-9U (5/2000) с TCP/IP
	PS48-0400-9U (1/2000)	PS48-0400-9U (2/2000)	PS48-0400-9U (3/2000)	PS48-0400-9U (4/2000)	PS48-0400-9U (5/2000)
	PS48-0400-9U (1/2000) с TCP/IP	PS48-0400-9U (2/2000) с TCP/IP	PS48-0400-9U (3/2000) с TCP/IP	PS48-0400-9U (4/2000) с TCP/IP	PS48-0400-9U (5/2000) с TCP/IP
Номинальное входное напряжение переменного тока, В	~ 220				
Диапазон входного напряжения переменного тока (допустимый), В	85 ... 300 (85 ... 170 В – с линейным снижением выходной мощности выпрямителя до 50% от номинальной при Uвх=85В)				
Диапазон частоты входного напряжения, Гц	45...65				
Максимальный входной ток, А	13	26	39	52	65
Коэффициент мощности	0,99				
Номинальное выходное напряжение постоянного тока, В	-48 (дежурное напряжение – 54,6В)				
Диапазон выходного напряжения постоянного тока, В	42 ... 58				
Выходная мощность системы ¹ , Вт	2 000	4 000	6 000	8 000	10 000
Максимальный выходной ток системы ¹ , А	41,7	83,4	125,1	166,8	208,5
КПД, %	92				
Диапазон рабочей температуры, °С	+5 ... +50				
Диапазон температуры хранения, °С	-40 ... +75				
Относительная влажность, %	5...95				
Габаритные размеры (ВхШхГ), мм	355x483x450				
Масса, кг	30	33	36	39	42

¹ при Uвых >48В DC и Uвх > 170В AC

Установки питания постоянного тока Штиль

Параметр	Значение				
	PS48-0400-9U (6/2000)	PS48-0400-9U (7/2000)	PS48-0400-9U (8/2000)	PS48-0400-9U (9/2000)	PS48-0400-9U (10/2000)
	PS48-0400-9U (6/2000) с TCP/IP	PS48-0400-9U (7/2000) с TCP/IP	PS48-0400-9U (8/2000) с TCP/IP	PS48-0400-9U (9/2000) с TCP/IP	PS48-0400-9U (10/2000) с TCP/IP
	PS48-0400-9U (6/2000)	PS48-0400-9U (7/2000)	PS48-0400-9U (8/2000)	PS48-0400-9U (9/2000)	PS48-0400-9U (10/2000)
	PS48-0400-9U (6/2000) с TCP/IP	PS48-0400-9U (7/2000) с TCP/IP	PS48-0400-9U (8/2000) с TCP/IP	PS48-0400-9U (9/2000) с TCP/IP	PS48-0400-9U (10/2000) с TCP/IP
Номинальное входное напряжение переменного тока, В	~ 220				
Диапазон входного напряжения переменного тока (допустимый), В	85 ... 300 (85 ... 170 В – с линейным снижением выходной мощности выпрямителя до 50% от номинальной при U _{вх} =85В)				
Диапазон частоты входного напряжения, Гц	45...65				
Максимальный входной ток, А	78	91	104	117	130
Коэффициент мощности	0,99				
Номинальное выходное напряжение постоянного тока, В	-48 (дежурное напряжение – 54,6В)				
Диапазон выходного напряжения постоянного тока, В	42 ... 58				
Выходная мощность системы ¹ , Вт	12 000	14 000	16 000	18 000	20 000
Максимальный выходной ток системы ¹ , А	250,2	291,9	333,6	375,3	417
КПД, %	92				
Диапазон рабочей температуры, °С	+5 ... +50				
Диапазон температуры хранения, °С	-40 ... +75				
Относительная влажность, %	5...95				
Габаритные размеры (ВхШхГ), мм	355x483x450				
Масса, кг	45	48	51	54	57

¹ при U_{вых} >48В DC и U_{вх} > 170В AC

Установки питания постоянного тока Штиль

Установка питания Штиль PS48-0800

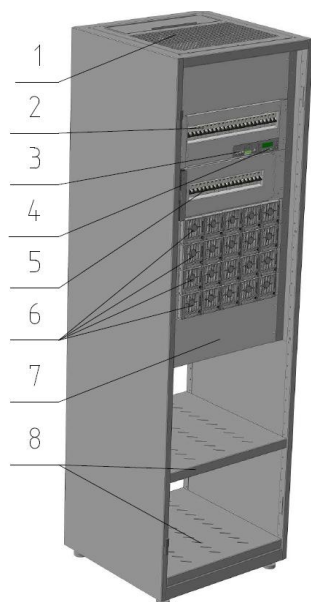

- 1 – съемная перфорированная крыша шкафа (подвод кабелей – сверху),
- 2 – модуль распределения DC с автоматическими выключателями защиты нагрузки «Выход = 48 В»,
- 3 – панель интерфейсных разъемов, на которой расположены:
 - разъем для подключения температурного датчика,
 - разъемы RS485
 - разъем дистанционной сигнализации,
 - разъем Ethernet (TCP/IP адаптер, *доп. опция*),
- 4 – контроллер Штиль PSC-200.03,
- 5 – дополнительный модуль распределения DC с автоматическими выключателями защиты нагрузки «Выход = 48 В»,
- 6 – выпрямители Emerson BML 440032/1,
- 7 – модуль LVD с контакторами и плавкими вставками,
- 8 – полка под оборудование (АБ)

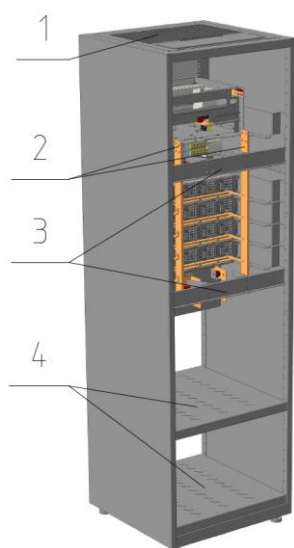

- 1 – съемная перфорированная крыша шкафа (подвод кабелей – сверху),
- 2 – шина «+48В» и шина «-48В»,
- 3 – поддерживающие кронштейны («ребра жесткости»),
- 4 - полка под оборудование (АБ)

Варианты исполнения УП Штиль PS48-0800

Наименование УП	Кол-во выпрямителей	Модификация
PS48-0800 (1/2000)	1	без TCP/IP адаптера
PS48-0800 (1/2000)	1	с TCP/IP адаптером
...	...	
PS48-0800 (20/2000)	20	без TCP/IP адаптера
PS48-0800 (20/2000)	20	с TCP/IP адаптером

Установки питания постоянного тока Штиль

Состав установки питания в базовой комплектации

Составная часть	Кол-во
Общая для всех систем в базовой комплектации	
1. Модуль распределения 4U, комплект:	1
а. автоматические выключатели защиты нагрузки:	
i. 1P 32A	4
ii. 1P 63A	4
iii. 1P 100A	2
2. Контроллер Штиль PSC-200.03 (либо PSC-200.04)	1
3. Модуль LVD:	1
- плавкие вставки (предохранители) защиты АБ 400А	2
- контактор LVD (500 А) – защиты АБ от «глубокого» разряда	2
4. Шкаф 36U 600x600	1

* *Примечание: номиналы автоматических выключателей нагрузки и аккумуляторных батарей по требованию заказчика могут отличаться от базового варианта (оговаривается при заказе). Количество автоматических выключателей нагрузки может быть увеличено до 25 шт.(в зависимости от номинала); количество автоматических выключателей защиты аккумуляторных батарей может быть увеличено до 4 шт.*

** *Подключение сети – к клеммной колодке, расположенной на панели входного распределения. По требованию заказчика может быть установлен автоматический выключатель «Сеть» и дополнительная защита от перенапряжения (OVR) (оговаривается при заказе).*

Переменная для систем в базовой комплектации							
Наименование	PS48-0800 (1/2000)	PS48-0800 (1/2000) с TCP/IP	PS48-0800 (2/2000)	PS48-0800 (2/2000) с TCP/IP	PS48-0800 (3/2000)	PS48-0800 (3/2000) с TCP/IP	PS48-0800 (4/2000)
Выпрямитель 48В 2000Вт 20А	1	1	2	2	3	3	4
TCP/IP адаптер (Ethernet)	0	1	0	1	0	1	0
Наименование	PS48-0800 (4/2000) с TCP/IP	PS48-0800 (5/2000)	PS48-0800 (5/2000) с TCP/IP	PS48-0800 (6/2000)	PS48-0800 (6/2000) с TCP/IP	PS48-0800 (7/2000)	PS48-0800 (7/2000) с TCP/IP
Выпрямитель 48В 2000Вт 20А	4	5	5	6	6	7	7
TCP/IP адаптер (Ethernet)	1	0	1	0	1	0	1
Наименование	PS48-0800 (8/2000)	PS48-0800 (8/2000) с TCP/IP	PS48-0800 (9/2000)	PS48-0800 (9/2000) с TCP/IP	PS48-0800 (10/2000)	PS48-0800 (10/2000) с TCP/IP	PS48-0800 (11/2000)
Выпрямитель 48В 2000Вт 20А	8	8	9	9	10	10	11
TCP/IP адаптер (Ethernet)	0	1	0	1	0	1	0
Наименование	PS48-0800 (11/2000) с TCP/IP	PS48-0800 (12/2000)	PS48-0800 (12/2000) с TCP/IP	PS48-0800 (13/2000)	PS48-0800 (13/2000) с TCP/IP	PS48-0800 (14/2000)	PS48-0800 (14/2000) с TCP/IP
Выпрямитель 48В 2000Вт 20А	11	12	12	13	13	14	14
TCP/IP адаптер (Ethernet)	1	0	1	0	1	0	1
Наименование	PS48-0800 (15/2000)	PS48-0800 (15/2000) с TCP/IP	PS48-0800 (16/2000)	PS48-0800 (16/2000) с TCP/IP	PS48-0800 (17/2000)	PS48-0800 (17/2000) с TCP/IP	PS48-0800 (18/2000)
Выпрямитель 48В 2000Вт 20А	15	15	16	16	17	17	18
TCP/IP адаптер (Ethernet)	0	1	0	1	0	1	0
Наименование	PS48-0800 (18/2000) с TCP/IP	PS48-0800 (19/2000)	PS48-0800 (19/2000) с TCP/IP	PS48-0800 (20/2000)	PS48-0800 (20/2000) с TCP/IP		
Выпрямитель 48В 2000Вт 20А	18	19	19	20	20		
TCP/IP адаптер (Ethernet)	1	0	1	0	1		

Установки питания постоянного тока Штиль

Дополнительные опции для установки питания Штиль PS48-0800

Составная часть	Кол-во	Артикул
Контактор PLD (500A) – отключения неприоритетной нагрузки	1	-
Комплект батарейных кабелей (сечение и длина определяются при заказе)	до 4 комплектов	-
Супервизор аккумуляторных батарей (контроль симметрии АБ либо поэлементный контроль АБ) – внешний модуль	до 4 шт.	830000
Супервизор входной сети – внешний модуль	1 шт.	840000
Полка под оборудование (АБ)	1 шт.	-

Технические параметры установки питания Штиль PS48-0800

Параметр	Значение				
	PS48-0800 (1/2000)	PS48-0800 (2/2000)	...	PS48-0800 (19/2000)	PS48-0800 (20/2000)
	PS48-0800 (1/2000) с TCP/IP	PS48-0800 (2/2000) с TCP/IP		PS48-0800 (19/2000) с TCP/IP	PS48-0800 (20/2000) с TCP/IP
Номинальное входное напряжение переменного тока, В	~ 220				
Диапазон входного напряжения переменного тока (допустимый), В	85 ... 300 (85 ... 170 В – с линейным снижением выходной мощности выпрямителя до 50% от номинальной при $U_{вх}=85В$)				
Диапазон частоты входного напряжения, Гц	45...65				
Максимальный входной ток, А	13	26	$13 * x^1$	247	260
Кэффициент мощности	0,99				
Номинальное выходное напряжение постоянного тока, В	-48 (дежурное напряжение – 54,6В)				
Диапазон выходного напряжения постоянного тока, В	42 ... 58				
Выходная мощность системы ² , Вт	2 000	4 000	$2 000 * x^1$	38 000	40 000
Максимальный выходной ток системы ² , А	41,7	83,4	$41,7 * x^1$	792,3	834
КПД, %	92				
Диапазон рабочей температуры, °С	+5 ... +50				
Диапазон температуры хранения, °С	-40 ... +75				
Относительная влажность, %	5...95				
Габаритные размеры (ВхШхГ), мм	1689x600x600				
Масса, кг	143	146	...	197	200

* Примечание: установки питания могут отличаться по количеству установленных корзин (модульных каркасов) для размещения выпрямителей (в зависимости от номинального количества установленных выпрямителей и потребности в последующем расширении (наращивании выходной мощности системы)).

¹ Где «x» - количество установленных выпрямителей

² При $U_{вых} > 48В DC$ и $U_{вх} > 170В AC$

Установки питания постоянного тока Штиль

Установка питания Штиль PS48-1200

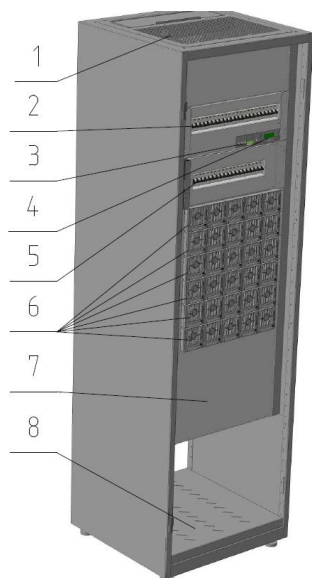

- 1 – съемная перфорированная крыша шкафа (подвод кабелей – сверху),
- 2 – модуль распределения DC с автоматическими выключателями защиты нагрузки «Выход = 48 В»,
- 3 – панель интерфейсных разъемов, на которой расположены:
 - разъем для подключения температурного датчика,
 - разъемы RS485
 - разъем дистанционной сигнализации,
 - разъем Ethernet (TCP/IP адаптер, *доп. опция*),
- 4 – контроллер Штиль PSC-200.03,
- 5 – дополнительный модуль распределения DC с автоматическими выключателями защиты нагрузки «Выход = 48 В»,
- 6 – выпрямители Emerson BML 440032/1,
- 7 – модуль LVD с контакторами и плавкими вставками,
- 8 – полка под оборудование (АБ)

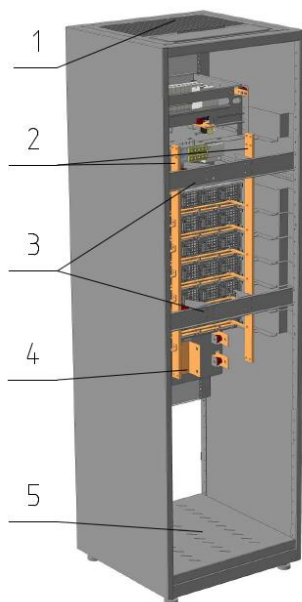

- 1 – съемная перфорированная крыша шкафа (подвод кабелей – сверху),
- 2 – шина «+48В» и шина «-48В»,
- 3 – поддерживающие кронштейны («ребра жесткости»),
- 4 – полка под оборудование (АБ)
- 5 – полка под оборудование (АБ)

Варианты исполнения УП Штиль PS48-1200

Наименование УП	Кол-во выпрямителей	Модификация
PS48-1200 (1/2000)	1	без TCP/IP адаптера
PS48-1200 (1/2000)	1	с TCP/IP адаптером
...	...	
PS48-1200 (40/2000)	40	без TCP/IP адаптера
PS48-1200 (40/2000)	40	с TCP/IP адаптером

Установки питания постоянного тока Штиль

Состав установки питания в базовой комплектации

Составная часть	Кол-во
Общая для всех систем в базовой комплектации	
5. Модуль распределения 4U, комплект: b. автоматические выключатели защиты нагрузки: iv. 1P 32A v. 1P 63A vi. 1P 100A	1 5 5 5
6. Контроллер Штиль PSC-200.03 (либо PSC-200.04)	1
7. Модуль LVD: - плавкие вставки (предохранители) защиты АБ 630А - контактор LVD (1000 А) – защиты АБ от «глубокого» разряда	1 2 2
8. Шкаф 42U 600x600	1

* *Примечание: номиналы автоматических выключателей нагрузки и аккумуляторных батарей по требованию заказчика могут отличаться от базового варианта (оговаривается при заказе). Количество автоматических выключателей нагрузки может быть увеличено до 25 шт. (в зависимости от номинала); количество автоматических выключателей защиты аккумуляторных батарей может быть увеличено до 4 шт.*

** *Подключение сети – к клеммной колодке, расположенной на панели входного распределения. По требованию заказчика может быть установлен автоматический выключатель «Сеть» и дополнительная защита от перенапряжения (OVR) (оговаривается при заказе).*

Переменная для систем в базовой комплектации					
Наименование	PS48-1200 (1/2000)	PS48-1200 (1/2000) с TCP/IP	...	PS48-1200 (40/2000)	PS48-1200 (40/2000) с TCP/IP
Выпрямитель 48В 2000Вт 20А	1	1	...	40	40
TCP/IP адаптер (Ethernet)	0	1	...	0	1

Дополнительные опции для установки питания Штиль PS48-1200

Составная часть	Кол-во	Артикул
Контактор PLD (500А) – отключения неприоритетной нагрузки	1	-
Комплект батарейных кабелей (сечение и длина определяются при заказе)	до 4 комплектов	-
Супервизор аккумуляторных батарей (контроль симметрии АБ либо поэлементный контроль АБ) – внешний модуль	до 4 шт.	830000
Супервизор входной сети – внешний модуль	1 шт.	840000

Установки питания постоянного тока Штиль

Технические параметры установки питания Штиль PS48-1200

Параметр	Значение				
	PS48-1200 (1/2000)	...	PS48-1200 (20/2000)	...	PS48-1200 (40/2000)
	PS48-1200 (1/2000) с TCP/IP	...	PS48-1200 (20/2000) с TCP/IP	...	PS48-1200 (40/2000) с TCP/IP
Номинальное входное напряжение переменного тока, В	~ 220				
Диапазон входного напряжения переменного тока (допустимый), В	85 ... 300 (85 ... 170 В – с линейным снижением выходной мощности выпрямителя до 50% от номинальной при $U_{вх}=85В$)				
Диапазон частоты входного напряжения, Гц	45...65				
Максимальный входной ток, А	13	$13 * x^1$	260	$13 * x^1$	520
Коэффициент мощности	0,99				
Номинальное выходное напряжение постоянного тока, В	-48 (дежурное напряжение – 54,6В)				
Диапазон выходного напряжения постоянного тока, В	42 ... 58				
Выходная мощность системы ² , Вт	2 000	$2 000 * x^1$	40 000	$2 000 * x^1$	80 000
Максимальный выходной ток системы ² , А	41,7	$41,7 * x^1$	834	$41,7 * x^1$	1 668
КПД, %	92				
Диапазон рабочей температуры, °С	+5 ... +50				
Диапазон температуры хранения, °С	-40 ... +75				
Относительная влажность, %	5...95				
Габаритные размеры (ВхШхГ), мм	1980х600х600				
Масса, кг	175	...	232	...	320

* Примечание: установки питания могут отличаться по количеству установленных корзин (модульных каркасов) для размещения выпрямителей (в зависимости от номинального количества установленных выпрямителей и потребности в последующем расширении (наращивании выходной мощности системы)).

¹ Где «х» - количество установленных выпрямителей

² При $U_{вых} > 48В DC$ и $U_{вх} > 170В AC$

Установки питания постоянного тока Штиль

Источник бесперебойного питания постоянного тока Штиль PS48042Т-2.01

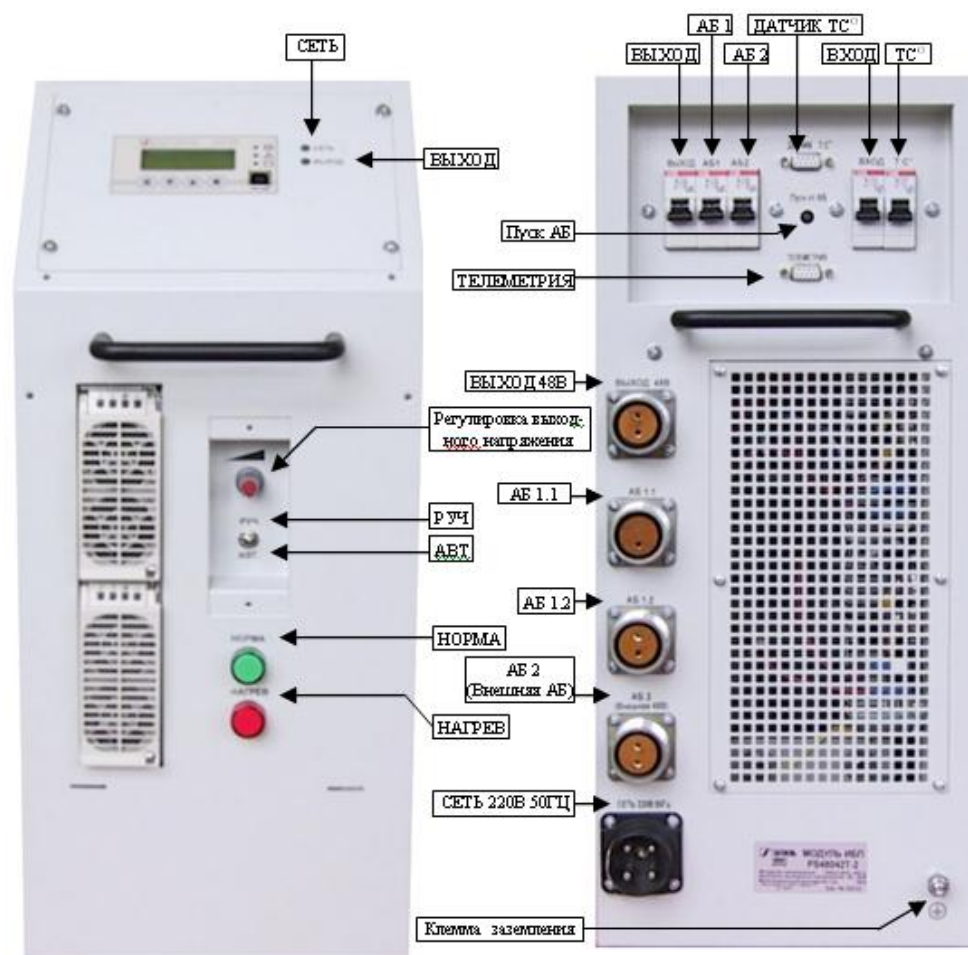

Наименование	Артикул
ИБП Штиль PS48042Т-2.01	41311522.120

Установки питания постоянного тока Штиль

Габаритный чертеж

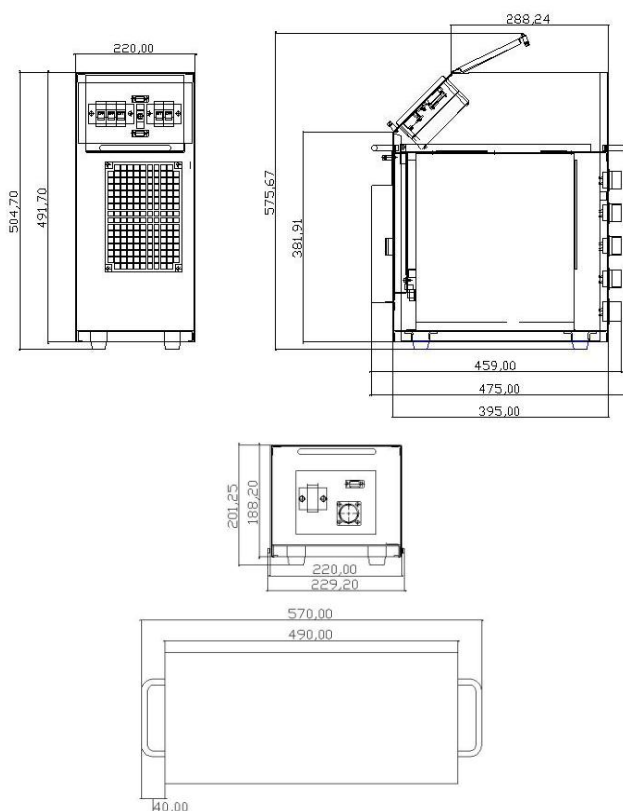

Состав ИБП Штиль

Состав	
Составная часть	Кол-во
1) Напольный переносной корпус установки питания постоянного тока, в том числе:	1
1.1) Выпрямитель 48В 1800Вт 37А	2
1.2) Регулятор выходного напряжения (в «ручном» режиме управления выходным напряжением)	1
1.3) Тумблер переключения на режим управления выходным напряжением («ручной» - «автоматический»)	1
1.4) Световые индикаторы состояния	2
1.5) Контроллер Штиль с возможностью локальной настройки, управления и мониторинга изделия	1
1.6) Автоматический выключатель защиты нагрузки 1P 63А	1
1.7) Автоматические выключатели защиты АБ 1P 63А	2
1.8) Разъемы для подключения нагрузки и аккумуляторных модулей	4
1.9) Вилка для подключения сети ~220В	1
1.10) Сервисные автоматические выключатели:	
Сеть 1P 25А	1
Нагрев 1P 16А	1
Кнопочный выключатель для запуска модуля PS48042Т-2 от АБ («Пуск от АБ»)	1
1.11) Контактор LVD (80А) – защиты АБ от «глубокого» разряда	1
2) Напольный переносной корпус аккумуляторного модуля (для размещения 2 шт. АБ 12В 26А*ч)	2
2.1) Аккумуляторная батарея 12В 26А*ч	4 ¹
2.2) Автоматический выключатель защиты АБ 1P 63А	2 ²
2.3) Разъем для подключения аккумуляторного модуля к ИБП	2 ²
2.4) Разъем для подключения датчика температуры	2 ²

¹ По 2 АБ в каждом аккумуляторном модуле

² По 1 в каждом аккумуляторном модуле

Установки питания постоянного тока Штиль

Отличительные особенности ИБП Штиль PS48042Т-2.01

1. ИБП Штиль PS48042Т-2.01 представляет собой систему электропитания постоянного тока с номинальным выходным напряжением -48В мощностью 3600Вт, размещенную в переносном корпусе с внешними аккумуляторными модулями.
2. Возможность ручной регулировки выходного напряжения в случае отказа узла контроллера и управления.
3. В состав модуля ИБП входят 2 индикатора, предоставляющие возможность визуального контроля системы подогрева и отражающие состояние ИБП: индикатор «Нагрев» (имеет красное свечение) горит при температуре внутри ИБП менее 8°C, индикатор «Норма» (имеет зеленое свечение) горит при температуре свыше 8°C, что свидетельствует о возможности включения ИБП.
4. Дистанционная сигнализация при возникновении внештатных ситуаций – «сухие» контакты реле.

Технические параметры и сервисные функции ИБП Штиль PS48042Т-2.01

Параметр	Значение
Номинальное входное напряжение переменного тока, В	~ 220
Диапазон входного напряжения переменного тока (допустимый), В	150 ... 300 (150 ... 170 В – со снижением выходной мощности выпрямителя до 80% от номинальной при Uвх=150В)
Диапазон частоты входного напряжения, Гц	47 ... 63
Максимальный входной ток, А	19,6
Кэффициент мощности	0,98
Номинальное выходное напряжение постоянного тока, В	-48
Диапазон выходного напряжения постоянного тока, В	44 ... 58
Выходная мощность системы ¹ , Вт	3 600
Максимальный выходной ток системы ¹ , А	74
Количество установленных выпрямителей	2
КПД, %	93
Диапазон рабочей температуры, °С	0 ... +50
Диапазон температуры хранения, °С	-40 ... +50
Относительная влажность, %	5...95
Габаритные размеры (ВхШхГ), мм	490 x 217 x 475 (модуль ИБП) 254,2 x 217 x 570 (каждый аккумуляторный модуль)
Масса, кг	17 (модуль ИБП) 19,5 (каждый аккумуляторный модуль)

¹ При Uвых >48В DC и Uвх > 170В AC

Установки питания постоянного тока Штиль

Установка питания Штиль PS60-0015

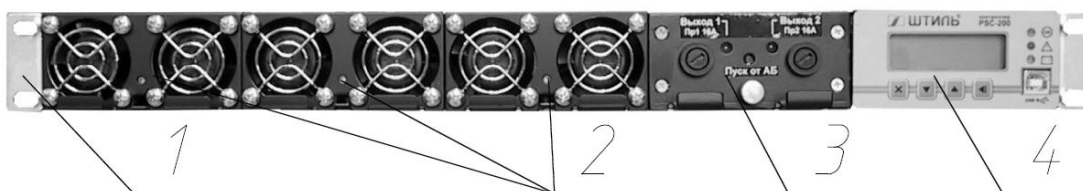

1 – модульный каркас МКВ 3/0350К 1U,
2 – выпрямители (от 1 до 3 шт.),

3 – модуль распределения,
4 – контроллер Штиль PSC-200.03

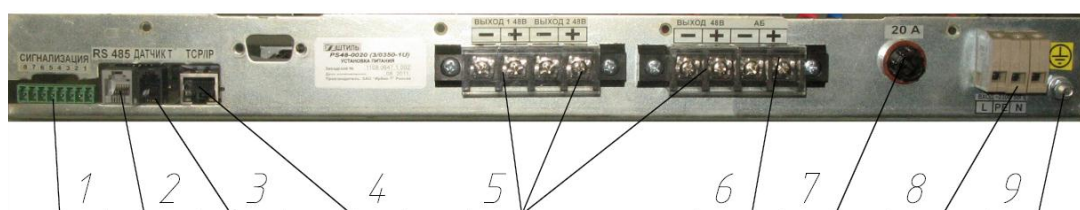

1 – разъем сигнализации («сухие» контакты),
2 – разъем RS485,
3 – разъем датчика температуры,
4 – разъем Ethernet (TCP/IP адаптер, *доп. опция*),

5 – выводы для подключения нагрузки,
6 – вывод для подключения АБ,
7 – сетевой предохранитель,
8 – выводы для подключения сети ~220 В,
9 – вывод заземления

Варианты исполнения УП Штиль PS60-0015

Наименование УП	Кол-во выпрямителей	Модификация	Артикул
PS60-0015 (1/0350-1U)	1	без TCP/IP адаптера	114010031.210
PS60-0015 (1/0350-1U)	1	с TCP/IP адаптером	114010031.211
PS60-0015 (2/0350-1U)	2	без TCP/IP адаптера	114010032.210
PS60-0015 (2/0350-1U)	2	с TCP/IP адаптером	114010032.211
PS60-0015 (3/0350-1U)	3	без TCP/IP адаптера	114010033.210
PS60-0015 (3/0350-1U)	3	с TCP/IP адаптером	114010033.211

Габаритный чертеж

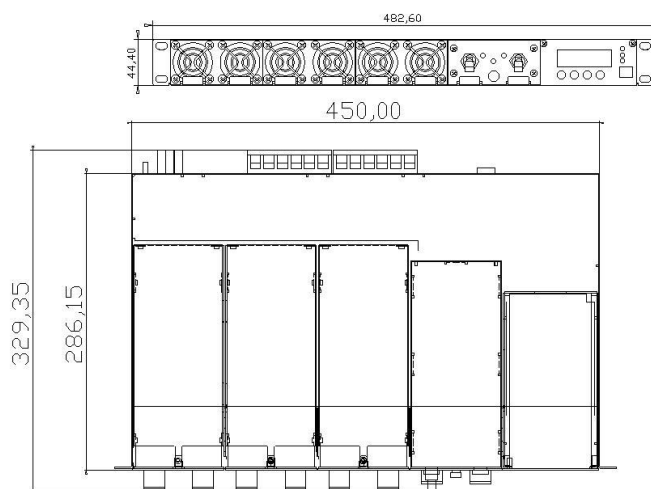

Установки питания постоянного тока Штиль

Состав установки питания в базовой комплектации

Составная часть	Кол-во
Общая для всех систем в базовой комплектации	
1. Корзина для установки до 3-х выпрямителей 60В 350Вт каждый	1
2. Контроллер Штиль PSC-200.03	1
3. Предохранители защиты нагрузки 1P 16А	2
4. Шина для подключения нагрузки по постоянному току (без защиты по току)	1
5. Предохранитель защиты АБ 1P 35А	1
6. Контактор защиты АБ от «глубокого» разряда (контактор LVD), 30А	1
7. Предохранитель защиты по входной цепи (входной сети переменного тока) 1P 20А	1

Переменная для систем в базовой комплектации						
Наименование	PS60-0015 (1/0350-1U)	PS60-0015 (1/0350-1U) с TCP/IP	PS60-0015 (2/0350-1U)	PS60-0015 (2/0350-1U) с TCP/IP	PS60-0015 (3/0350- 1U)	PS60-0015 (3/0350-1U) с TCP/IP
Артикул	114010031.210	114010031.211	114010032.210	114010032.211	114010033.210	114010033.211
Выпрямитель 60В 350Вт 6А	1	1	2	2	3	3
TCP/IP адаптер (Ethernet)	0	1	0	1	0	1

Дополнительные опции для установки питания Штиль PS60-0015

Составная часть	Кол-во	Артикул
Контактор PLD (30А) – отключения неприоритетной нагрузки	1	-
Комплект батарейных кабелей (сечение и длина определяются при заказе)	1 комплект	-
Супервизор аккумуляторных батарей (контроль симметрии АБ либо поэлементный контроль АБ) – внешний модуль	до 4 шт.	830000
Супервизор входной сети – внешний модуль	1 шт.	840000

Установки питания постоянного тока Штиль

Технические параметры установки питания Штиль PS60-0015

Параметр	Значение					
	PS60-0015 (1/0350-1U)	PS60-0015 (1/0350-1U) с TCP/IP	PS60-0015 (2/0350-1U)	PS60-0015 (2/0350-1U) с TCP/IP	PS60-0015 (3/0350-1U)	PS60-0015 (3/0350-1U) с TCP/IP
Номинальное входное напряжение переменного тока, В	~ 220					
Диапазон входного напряжения переменного тока (допустимый), В	90 ... 276 (90 ... 175 В – с линейным снижением выходной мощности выпрямителя до 50% от номинальной при Uвх=90В)					
Диапазон частоты входного напряжения, Гц	45 ... 65					
Максимальный входной ток, А	4,3		8,6		12,9	
Коэффициент мощности	0,99					
Номинальное выходное напряжение постоянного тока, В	-60 (дежурное напряжение – 68,0В)					
Диапазон выходного напряжения постоянного тока, В	50 ... 75					
Выходная мощность системы ¹ , Вт	350		700		1 050	
Максимальный выходной ток системы ¹ , А	5,8		11,6		17,4	
Количество установленных выпрямителей	1		2		3	
КПД, %	90					
Диапазон рабочей температуры, °С	+5 ... +50					
Диапазон температуры хранения, °С	-40 ... +85					
Относительная влажность, %	5...80					
Габаритные размеры (ВхШхГ), мм	44x483x321					
Масса, кг	5		6,5		8	

¹ При Uвых >60В DC и Uвх > 175В AC

Установки питания постоянного тока Штиль

Установка питания Штиль PS60-0120-2U

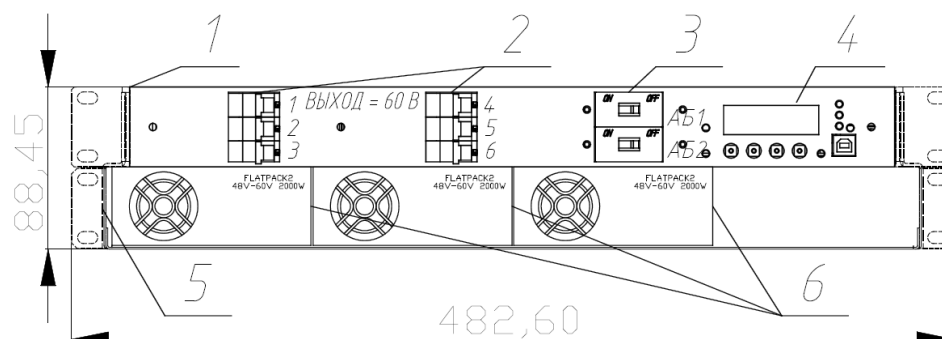

- | | |
|---|--|
| 1 – модуль распределения 1U, | 4 – контроллер Штиль PSC-200, |
| 2 – автоматические выключатели защиты нагрузки «ВЫХОД = 60В», | 5 – модульный каркас для выпрямителей Flatpack2 48-60/2000 HE x 4 шт., |
| 3 – автоматические выключатели защиты АБ «АБ1», «АБ2», | 6 – выпрямители Flatpack2 48-60/2000 HE |

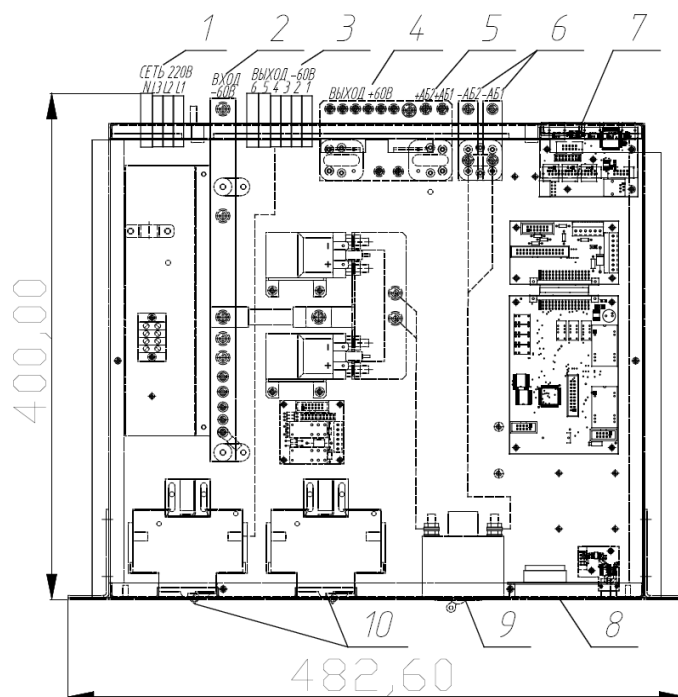

- | | |
|---|---|
| 1 – выводы для подключения входного переменного напряжения, | 7 – интерфейсная плата с разъемами: модуль Ethernet (TCP/IP адаптер, <i>доп. опция</i>), дистанционной сигнализации («сухие» контакты), разъем RS485, разъем для подключения температурного датчика, |
| 2 – шина «-60В»
(только для внутреннего технологического использования), | 8 – контроллер Штиль PSC-200.03, |
| 3 – выводы для подключения нагрузки «Выход – 60В», | 9 – автоматические выключатели защиты АБ, |
| 4 – шина для подключения нагрузки постоянного напряжения «+ 60В», | 10 – автоматические выключатели защиты нагрузки |
| 5 – шина для подключения аккумуляторных батарей «+АБ1» и «+АБ2», | |
| 6 – шина для подключения аккумуляторных батарей «-АБ1» и «-АБ2», | |

Установки питания постоянного тока Штиль

Варианты исполнения УП Штиль PS60-0120-2U

Наименование УП	Кол-во выпрямителей	Модификация	Артикул
PS60-0120-2U (1/2000)	1	без TCP/IP адаптера	114022041.620
PS60-0120-2U (1/2000)	1	с TCP/IP адаптером	114022041.621
PS60-0120-2U (2/2000)	2	без TCP/IP адаптера	114022042.620
PS60-0120-2U (2/2000)	2	с TCP/IP адаптером	114022042.621
PS60-0120-2U (3/2000)	3	без TCP/IP адаптера	114022043.620
PS60-0120-2U (3/2000)	3	с TCP/IP адаптером	114022043.621
PS60-0120-2U (4/2000)	4	без TCP/IP адаптера	114022044.620
PS60-0120-2U (4/2000)	4	с TCP/IP адаптером	114022044.621

Состав установки питания в базовой комплектации

Составная часть	Кол-во
Общая для всех систем в базовой комплектации	
1. Корзина для установки до 4-х выпрямителей 60В 2000Вт каждый	1
2. Модуль распределения 1U, комплект:	1
a. Контроллер Штиль PSC-200.03	1
b. Автоматические выключатели защиты нагрузки:	
i. 1P 10A	2
ii. 1P 16A	1
iii. 1P 32A	2
iv. 1P 63A	1
c. Автоматические выключатели защиты АБ, 1P 100A	2
d. Контактор защиты АБ от «глубокого» разряда (контактор LVD), 160A	1

* Примечание: Номиналы автоматических выключателей нагрузки по требованию заказчика могут отличаться от базового варианта (оговаривается при заказе).

Переменная для систем в базовой комплектации				
Наименование	PS60-0120-2U (1/2000)	PS60-0120-2U (1/2000) с TCP/IP	PS60-0120-2U (2/2000)	PS60-0120-2U (2/2000) с TCP/IP
Артикул	114022041.620	114022041.621	114022042.620	114022042.621
Выпрямитель 60В 2000Вт 30А	1	1	2	2
TCP/IP адаптер (Ethernet)	0	1	0	1

Переменная для систем в базовой комплектации				
Наименование	PS60-0120-2U (3/2000)	PS60-0120-2U (3/2000) с TCP/IP	PS60-0120-2U (4/2000)	PS60-0120-2U (4/2000) с TCP/IP
Артикул	114022043.620	114022043.621	114022044.620	114022044.621
Выпрямитель 60В 2000Вт 30А	3	3	4	4
TCP/IP адаптер (Ethernet)	0	1	0	1

Дополнительные опции для установки питания Штиль PS60-0120-2U

Составная часть	Кол-во	Артикул
Контактор PLD (80A) – отключения неприоритетной нагрузки	1	-
Комплект батарейных кабелей (сечение и длина определяются при заказе)	до 2 комплектов	-
Супервизор аккумуляторных батарей (контроль симметрии АБ либо поэлементный контроль АБ) – внешний модуль	до 4 шт.	830000
Супервизор входной сети – внешний модуль	1 шт.	840000
Модуль фронтального доступа 1U DC	1 шт.	91018-01

Установки питания постоянного тока Штиль

Технические параметры установки питания Штиль PS60-0120-2U

Параметр	Значение			
	PS60-0120-2U (1/2000)	PS60-0120-2U (2/2000)	PS60-0120-2U (3/2000)	PS60-0120-2U (4/2000)
	PS60-0120-2U (1/2000) с TCP/IP	PS60-0120-2U (2/2000) с TCP/IP	PS60-0120-2U (3/2000) с TCP/IP	PS60-0120-2U (4/2000) с TCP/IP
Номинальное входное напряжение переменного тока, В	~ 220			
Диапазон входного напряжения переменного тока (допустимый), В	85 ... 300 (85 ... 175 В – с линейным снижением выходной мощности выпрямителя до 50% от номинальной при Uвх=85В)			
Диапазон частоты входного напряжения, Гц	45 ... 65			
Максимальный входной ток, А	11,6	23,2	34,8	46,4
Коэффициент мощности	0,99			
Номинальное выходное напряжение постоянного тока, В	-60 (дежурное напряжение – 68,0В)			
Диапазон выходного напряжения постоянного тока, В	55 ... 73			
Выходная мощность системы ¹ , Вт	2 000	4 000	6 000	8 000
Максимальный выходной ток системы ¹ , А	30	60	90	120
Количество установленных выпрямителей	1	2	3	4
КПД, %	95			
Диапазон рабочей температуры, °С	+5 ... +40			
Диапазон температуры хранения, °С	-40 ... +75			
Относительная влажность, %	5...95			
Габаритные размеры (ВхШхГ), мм	88x483x400			
Масса, кг	15	17	19	21

¹ При Uвх > 185В AC

Установки питания постоянного тока Штиль

Дополнительная комплектация УП Штиль PS60-0120-2U

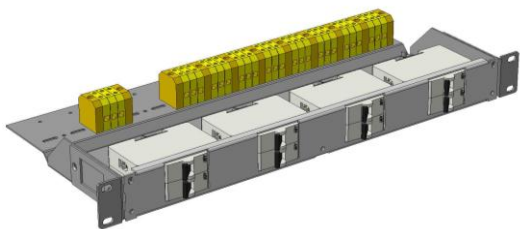
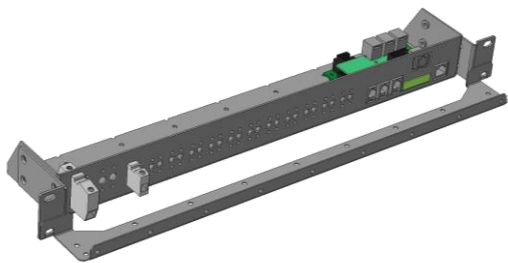

Наименование	Артикул
Модуль фронтального доступа DC (1U)	992019-02
Модуль распределения Штиль MP-21-08	91018-08

Установки питания постоянного тока Штиль

Установка питания Штиль PS60-0240

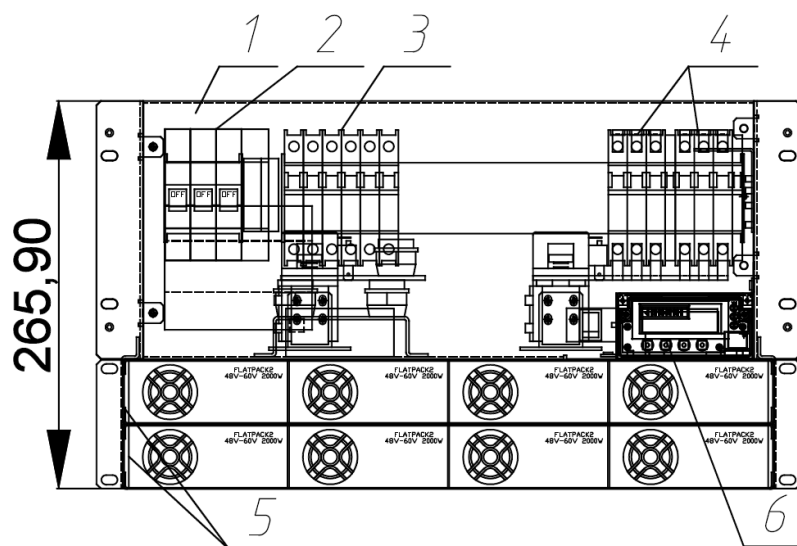

- 1 – модуль распределения;
- 2 – автоматические выключатели защиты выпрямителей / автоматический выключатель «Сеть ~220/380В» (доп.опция),
- 3 – автоматические выключатели защиты нагрузки «ВЫХОД = 60В»,

- 4 – автоматические выключатели защиты АБ «АБ1», «АБ2»,
- 5 – модульный каркас для выпрямителей Flatpack2 48-60/2000 HE x 4 шт. с выпрямителями Flatpack2 48-60/2000 HE,
- 6 – контроллер Штиль PSC-200.03

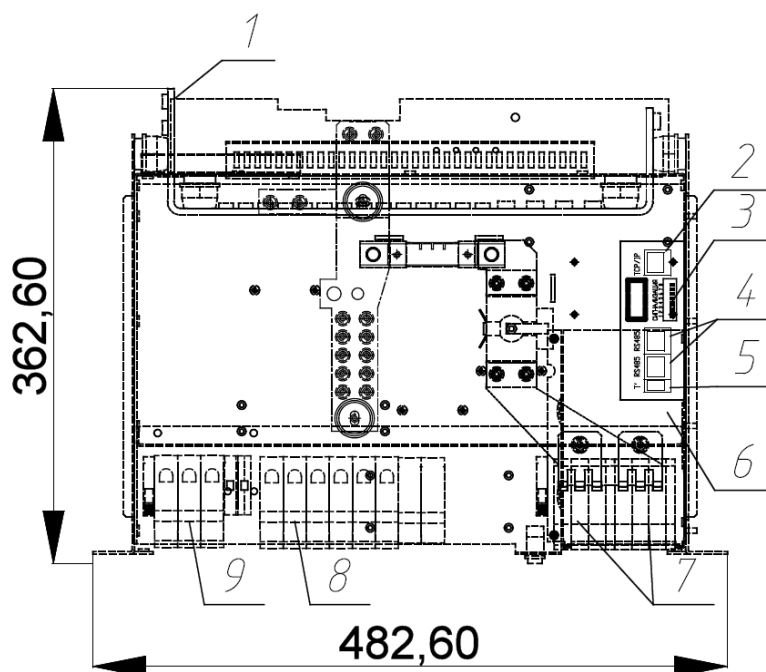

- 1 – шина для подключения нагрузки постоянного напряжения «+ 60В»,
- 2 – модуль Ethernet (TCP/IP адаптер, доп.опция),
- 3 – разъем дистанционной сигнализации («сухие» контакты),
- 4 – разъемы RS-485,
- 5 – разъем для подключения температурного датчика,

- 6 – контроллер Штиль PSC-200.03,
- 7 – автоматические выключатели защиты АБ,
- 8 – автоматические выключатели защиты нагрузки,
- 9 – автоматические выключатели защиты выпрямителей и выводы для подключения входного переменного напряжения

Установки питания постоянного тока Штиль

Варианты исполнения УП Штиль PS60-0240

Наименование УП	Кол-во выпрямителей	Модификация	Артикул
PS60-0240 (1/2000-5U)	1	без TCP/IP адаптера	114052081.620
PS60-0240 (1/2000-5U)	1	с TCP/IP адаптером	114052081.621
PS60-0240 (2/2000-5U)	2	без TCP/IP адаптера	114052082.620
PS60-0240 (2/2000-5U)	2	с TCP/IP адаптером	114052082.621
PS60-0240 (3/2000-5U)	3	без TCP/IP адаптера	114052083.620
PS60-0240 (3/2000-5U)	3	с TCP/IP адаптером	114052083.621
PS60-0240 (4/2000-5U)	4	без TCP/IP адаптера	114052084.620
PS60-0240 (4/2000-5U)	4	с TCP/IP адаптером	114052084.621
PS60-0240 (1/2000-6U)	1	без TCP/IP адаптера	114062081.620
PS60-0240 (1/2000-6U)	1	с TCP/IP адаптером	114062081.621
PS60-0240 (2/2000-6U)	2	без TCP/IP адаптера	114062082.620
PS60-0240 (2/2000-6U)	2	с TCP/IP адаптером	114062082.621
PS60-0240 (3/2000-6U)	3	без TCP/IP адаптера	114062083.620
PS60-0240 (3/2000-6U)	3	с TCP/IP адаптером	114062083.621
PS60-0240 (4/2000-6U)	4	без TCP/IP адаптера	114062084.620
PS60-0240 (4/2000-6U)	4	с TCP/IP адаптером	114062084.621
PS60-0240 (5/2000-6U)	5	без TCP/IP адаптера	114062085.620
PS60-0240 (5/2000-6U)	5	с TCP/IP адаптером	114062085.621
PS60-0240 (6/2000-6U)	6	без TCP/IP адаптера	114062086.620
PS60-0240 (6/2000-6U)	6	с TCP/IP адаптером	114062086.621
PS60-0240 (7/2000-6U)	7	без TCP/IP адаптера	114062087.620
PS60-0240 (7/2000-6U)	7	с TCP/IP адаптером	114062087.621
PS60-0240 (8/2000-6U)	8	без TCP/IP адаптера	114062088.620
PS60-0240 (8/2000-6U)	8	с TCP/IP адаптером	114062088.621

Состав установки питания в базовой комплектации:

Составная часть	Кол-во
Общая для всех систем в базовой комплектации	
1. Модуль распределения 4U, комплект:	1
a. Контроллер Штиль PSC-200.03	1
b. Автоматические выключатели защиты нагрузки:	
i. 1P 10A	2
ii. 1P 32A	2
iii. 1P 63A	2
2. Контакттор LVD (250 A) – защиты АБ от глубокого разряда	1
3. Автоматические выключатели защиты АБ 150A	2
Для систем с одним модульным каркасом для выпрямителей и общей высотой 5U	
4. Корзина для установки до 4-х выпрямителей 60 В 2000 Вт каждый	1
Для систем с двумя модульными каркасами для выпрямителей и общей высотой 6U	
4. Корзина для установки до 4-х выпрямителей 60 В 2000 Вт каждый	2

* *Примечание: номиналы автоматических выключателей нагрузки и аккумуляторных батарей по требованию заказчика могут отличаться от базового варианта (оговаривается при заказе). Количество автоматических выключателей нагрузки может быть увеличено до 25 шт. (в зависимости от номинала); количество автоматических выключателей защиты аккумуляторных батарей может быть увеличено до 4 шт.*

** *Подключение сети – к клеммной колодке, расположенной на панели входного распределения. По требованию заказчика может быть установлен автоматический выключатель «Сеть» и дополнительная защита от перенапряжения (OVR) (оговаривается при заказе).*

Установки питания постоянного тока Штиль

Переменная для систем в базовой комплектации						
Наименование	PS60-0240 (1/2000-5U)	PS60-0240 (1/2000- 5U) с TCP/IP	PS60-0240 (2/2000-5U)	PS60-0240 (2/2000- 5U) с TCP/IP	PS60-0240 (3/2000-5U)	PS60-0240 (3/2000- 5U) с TCP/IP
Артикул	114052081.620	114052081.621	114052082.620	114052082.621	114052083.620	114052083.621
Выпрямитель 60В 2000Вт 20А	1	1	2	2	3	3
TCP/IP адаптер (Ethernet)	0	1	0	1	0	1
Наименование	PS60-0240 (4/2000-5U)	PS60-0240 (4/2000- 5U) с TCP/IP	PS60-0240 (1/2000-6U)	PS60-0240 (1/2000- 6U) с TCP/IP	PS60-0240 (2/2000-6U)	PS60-0240 (2/2000- 6U) с TCP/IP
Артикул	114052084.620	114052084.621	114062081.620	114062081.621	114062082.620	114062082.621
Выпрямитель 60В 2000Вт 20А	4	4	1	1	2	2
TCP/IP адаптер (Ethernet)	0	1	0	1	0	1
Наименование	PS60-0240 (3/2000-6U)	PS60-0240 (3/2000- 6U) с TCP/IP	PS60-0240 (4/2000-6U)	PS60-0240 (4/2000- 6U) с TCP/IP	PS60-0240 (5/2000-6U)	PS60-0240 (5/2000- 6U) с TCP/IP
Артикул	114062083.620	114062083.621	114062084.620	114062084.621	114062085.620	114062085.621
Выпрямитель 60В 2000Вт 20А	3	3	4	4	5	5
TCP/IP адаптер (Ethernet)	0	1	0	1	0	1
Наименование	PS60-0240 (6/2000-6U)	PS60-0240 (6/2000- 6U) с TCP/IP	PS60-0240 (7/2000-6U)	PS60-0240 (7/2000- 6U) с TCP/IP	PS60-0240 (8/2000-6U)	PS60-0240 (8/2000- 6U) с TCP/IP
Артикул	114062086.620	114062086.621	114062087.620	114062087.621	114062088.620	114062088.621
Выпрямитель 60В 2000Вт 20А	6	6	7	7	8	8
TCP/IP адаптер (Ethernet)	0	1	0	1	0	1

Дополнительные опции для установки питания Штиль PS60-0240

Составная часть	Кол-во	Артикул
Контактор PLD (80А) – отключения неприоритетной нагрузки	1	-
Комплект батарейных кабелей (сечение и длина определяются при заказе)	до 4 комплектов	-
Супервизор аккумуляторных батарей (контроль симметрии АБ либо позлементный контроль АБ) – внешний модуль	до 4 шт.	830000
Супервизор входной сети – внешний модуль	1 шт.	840000

Установки питания постоянного тока Штиль

Технические параметры установки питания Штиль PS60-0240

Параметр	Значение			
	PS60-0240 (1/2000-5U)	PS60-0240 (2/2000-5U)	PS60-0240 (3/2000-5U)	PS60-0240 (4/2000-5U)
	PS60-0240 (1/2000-5U) с TCP/IP	PS60-0240 (2/2000-5U) с TCP/IP	PS60-0240 (3/2000-5U) с TCP/IP	PS60-0240 (4/2000-5U) с TCP/IP
	PS60-0240 (1/2000- 6U)	PS60-0240 (2/2000-6U)	PS60-0240 (3/2000-6U)	PS60-0240 (4/2000-6U)
	PS60-0240 (1/2000- 6U) с TCP/IP	PS60-0240 (2/2000-6U) с TCP/IP	PS60-0240 (3/2000-6U) с TCP/IP	PS60-0240 (4/2000-6U) с TCP/IP
Номинальное входное напряжение переменного тока, В	~ 220			
Диапазон входного напряжения переменного тока (допустимый), В	85 ... 300 (85 ... 175 В – с линейным снижением выходной мощности выпрямителя до 50% от номинальной при $U_{вх}=85В$)			
Диапазон частоты входного напряжения, Гц	45 ... 65			
Максимальный входной ток, А	11,6	23,2	34,8	46,4
Коэффициент мощности	0,99			
Номинальное выходное напряжение постоянного тока, В	-60 (дежурное напряжение – 68,0В)			
Диапазон выходного напряжения постоянного тока, В	55 ... 73			
Выходная мощность системы ¹ , Вт	2 000	4 000	6 000	8 000
Максимальный выходной ток системы ¹ , А	30	60	90	120
КПД, %	95			
Диапазон рабочей температуры, °С	+5 ... +40			
Диапазон температуры хранения, °С	-40 ... +75			
Относительная влажность, %	5...95			
Габаритные размеры (ВхШхГ), мм	5U: 220x483x363 6U: 266x483x363			
Масса, кг	19	21	23	25
	21	23	25	27

¹ При $U_{вх} > 185В AC$

Установки питания постоянного тока Штиль

Параметр	Значение			
	PS60-0240 (5/2000-6U)	PS60-0240 (6/2000-6U)	PS60-0240 (7/2000-6U)	PS60-0240 (8/2000-6U)
	PS60-0240 (5/2000-6U) с TCP/IP	PS60-0240 (6/2000-6U) с TCP/IP	PS60-0240 (7/2000-6U) с TCP/IP	PS60-0240 (8/2000-6U) с TCP/IP
Номинальное входное напряжение переменного тока, В	~ 220			
Диапазон входного напряжения переменного тока (допустимый), В	85 ... 300 (85 ... 175 В – с линейным снижением выходной мощности выпрямителя до 50% от номинальной при $U_{вх}=85В$)			
Диапазон частоты входного напряжения, Гц	45 ... 65			
Максимальный входной ток, А	58,0	69,6	81,2	92,8
Коэффициент мощности	0,99			
Номинальное выходное напряжение постоянного тока, В	-60 (дежурное напряжение – 68,0В)			
Диапазон выходного напряжения постоянного тока ¹ , В	55 ... 73			
Выходная мощность системы, Вт	10 000	12 000	14 000	16 000
Максимальный выходной ток системы ¹ , А	150	180	210	240
КПД, %	95			
Диапазон рабочей температуры, °С	+5 ... +40			
Диапазон температуры хранения, °С	-40 ... +75			
Относительная влажность, %	5...95			
Габаритные размеры (ВхШхГ), мм	266x483x363			
Масса, кг	29	31	33	35

¹ При $U_{вх} > 185В AC$

Установки питания постоянного тока Штиль

Установка питания Штиль PS60-0600

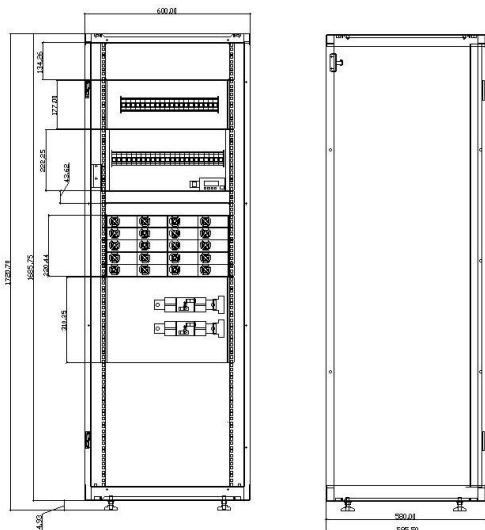

Варианты исполнения УП Штиль PS60-0600

Наименование УП	Кол-во выпрямителей	Модификация
PS60-0600 (1/2000)	1	без TCP/IP адаптера
PS60-0600 (1/2000)	1	с TCP/IP адаптером
...	...	
PS60-0600 (20/2000)	20	без TCP/IP адаптера
PS60-0600 (20/2000)	20	с TCP/IP адаптером

Состав установки питания в базовой комплектации

Составная часть	Кол-во
Общая для всех систем в базовой комплектации	
1. Модуль распределения 4U, комплект:	1
а. автоматические выключатели защиты нагрузки:	
i. 1P 10A	2
ii. 1P 16A	2
iii. 1P 32A	2
iv. 1P 63A	2
v. 1P 100A	2
2. Контроллер Штиль PSC-200.03	1
3. Модуль LVD:	
- плавкие вставки (предохранители) защиты АБ 400А	2
- контактор LVD (500 А) – защиты АБ от «глубокого» разряда	1
4. Шкаф 36U 600х600	1

* *Примечание: номиналы автоматических выключателей нагрузки и аккумуляторных батарей по требованию заказчика могут отличаться от базового варианта (оговаривается при заказе). Количество автоматических выключателей нагрузки может быть увеличено до 25 шт. (в зависимости от номинала); количество автоматических выключателей защиты аккумуляторных батарей может быть увеличено до 4 шт.*

** *Подключение сети – к клеммной колодке, расположенной на панели входного распределения. По требованию заказчика может быть установлен автоматический выключатель «Сеть» и дополнительная защита от перенапряжения (OVR) (оговаривается при заказе).*

Установки питания постоянного тока Штиль

Переменная для систем в базовой комплектации					
Наименование	PS60-0600 (1/2000)	PS60-0600 (1/2000) с TCP/IP	...	PS60-0600 (20/2000)	PS60-0600 (20/2000) с TCP/IP
Выпрямитель 60В 2000Вт 30А	1	1	...	20	20
TCP/IP адаптер (Ethernet)	0	1	...	0	1

Дополнительные опции для установки питания Штиль PS60-0600

Составная часть	Кол-во	Артикул
Контактор PLD (500А) – отключения неприоритетной нагрузки	1	-
Комплект батарейных кабелей (сечение и длина определяются при заказе)	до 4 комплектов	-
Супервизор аккумуляторных батарей (контроль симметрии АБ либо поэлементный контроль АБ) – внешний модуль	до 4 шт.	830000
Супервизор входной сети – внешний модуль	1 шт.	840000
Полка под оборудование (АБ)	1 шт.	-

Технические параметры установки питания Штиль PS60-0600

Параметр	Значение				
	PS60-0600 (1/2000)	PS60-0600 (2/2000)	...	PS60-0600 (19/2000)	PS60-0600 (20/2000)
	PS60-0600 (1/2000) с TCP/IP	PS60-0600 (2/2000) с TCP/IP	...	PS60-0600 (19/2000) с TCP/IP	PS60-0600 (20/2000) с TCP/IP
Номинальное входное напряжение переменного тока, В	~ 220				
Диапазон входного напряжения переменного тока (допустимый), В	85 ... 300 (85 ... 175 В – с линейным снижением выходной мощности выпрямителя до 50% от номинальной при $U_{вх}=85В$)				
Диапазон частоты входного напряжения, Гц	45...66				
Максимальный входной ток, А	11,6	23,2	$11,6 * x^1$	220,4	232
Коэффициент мощности	0,99				
Номинальное выходное напряжение постоянного тока, В	-60 (дежурное напряжение – 54,6В)				
Диапазон выходного напряжения постоянного тока, В	55 ... 73				
Выходная мощность системы ² , Вт	2 000	4 000	$2 000 * x^1$	38 000	40 000
Максимальный выходной ток системы ² , А	30	60	$60 * x^1$	570	600
КПД, %	95				
Диапазон рабочей температуры, °С	+5 ... +40				
Диапазон температуры хранения, °С	-40 ... +75				
Относительная влажность, %	5...95				
Габаритные размеры (ВхШхГ), мм	1689х600х600				
Масса, кг	200	202	...	248	250

* Примечание: установки питания могут отличаться по количеству установленных корзин (модульных каркасов) для размещения выпрямителей (в зависимости от номинального количества установленных выпрямителей и потребности в последующем расширении (наращивании выходной мощности системы)).

¹ Где «x» - количество установленных выпрямителей

² При $U_{вх} > 185В AC$

Установки питания постоянного тока Штиль

Установка питания Штиль PS24-0036

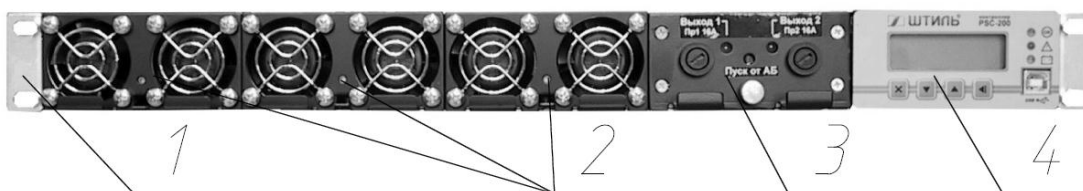

1 – модульный корпус МКВ 3/0350К 1U,
2 – выпрямители (от 1 до 3 шт.),

3 – модуль распределения,
4 – контроллер Штиль PSC-200.03

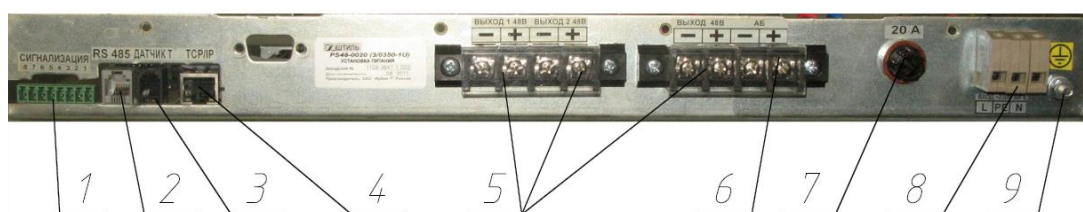

1 – разъем сигнализации («сухие» контакты),
2 – разъем RS485,
3 – разъем датчика температуры,
4 – разъем Ethernet (TCP/IP адаптер, *доп. опция*),

5 – выводы для подключения нагрузки,
6 – вывод для подключения АБ,
7 – сетевой предохранитель,
8 – выводы для подключения сети ~220 В,
9 – вывод заземления

Варианты исполнения УП Штиль PS24-0036

Наименование УП	Кол-во выпрямителей	Модификация	Артикул
PS24-0036 (1/0350-1U)	1	без TCP/IP адаптера	112010031.210
PS24-0036 (1/0350-1U)	1	с TCP/IP адаптером	112010031.211
PS24-0036 (2/0350-1U)	2	без TCP/IP адаптера	112010032.210
PS24-0036 (2/0350-1U)	2	с TCP/IP адаптером	112010032.211
PS24-0036 (3/0350-1U)	3	без TCP/IP адаптера	112010033.210
PS24-0036 (3/0350-1U)	3	с TCP/IP адаптером	112010033.211

Габаритный чертеж

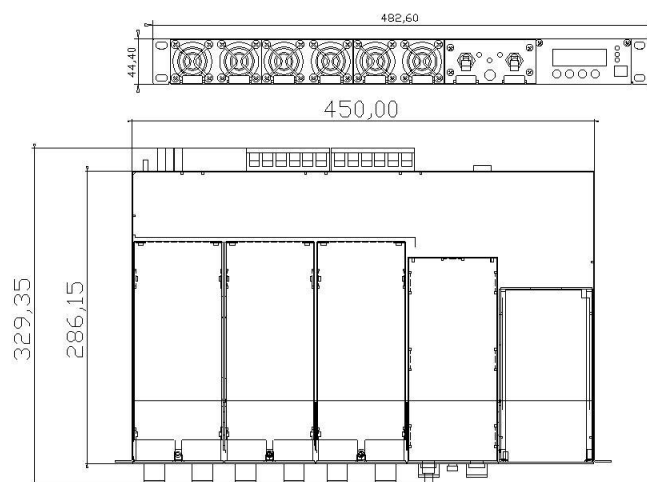

Установки питания постоянного тока Штиль

Состав установки питания в базовой комплектации

Составная часть	Кол-во
Общая для всех систем в базовой комплектации	
8. Корзина для установки до 3-х выпрямителей 24В 350Вт каждый	1
9. Контроллер Штиль PSC-200.03	1
10. Предохранители защиты нагрузки 1P 16А	2
11. Шина для подключения нагрузки по постоянному току (без защиты по току)	1
12. Предохранитель защиты АБ 1P 50А	1
13. Контактор защиты АБ от «глубокого» разряда (контактор LVD), 30А	1
14. Предохранитель защиты по входной цепи (входной сети переменного тока) 1P 20А	1

Переменная для систем в базовой комплектации						
Наименование	PS24-0036 (1/0350-1U)	PS24-0036 (1/0350-1U) с TCP/IP	PS24-0036 (2/0350-1U)	PS24-0036 (2/0350-1U) с TCP/IP	PS24-0036 (3/0350- 1U)	PS24-0036 (3/0350-1U) с TCP/IP
Артикул	112010031.210	112010031.211	112010032.210	112010032.211	112010033.210	112010033.211
Выпрямитель 24В 350Вт 12А	1	1	2	2	3	3
TCP/IP адаптер (Ethernet)	0	1	0	1	0	1

Дополнительные опции для установки питания Штиль PS24-0036

Составная часть	Кол-во	Артикул
Контактор PLD (30А) – отключения неприоритетной нагрузки	1	-
Комплект батарейных кабелей (сечение и длина определяются при заказе)	1 комплект	-
Супервизор аккумуляторных батарей (контроль симметрии АБ либо поэлементный контроль АБ) – внешний модуль	до 4 шт.	830000
Супервизор входной сети – внешний модуль	1 шт.	840000

Установки питания постоянного тока Штиль

Технические параметры установки питания Штиль PS24-0036

Параметр	Значение					
	PS24-0036 (1/0350-1U)	PS24-0036 (1/0350-1U) с TCP/IP	PS24-0036 (2/0350-1U)	PS24-0036 (2/0350-1U) с TCP/IP	PS24-0036 (3/0350-1U)	PS24-0036 (3/0350-1U) с TCP/IP
Номинальное входное напряжение переменного тока, В	~ 220					
Диапазон входного напряжения переменного тока (допустимый), В	90 ... 276 (90 ... 175 В – с линейным снижением выходной мощности выпрямителя до 50% от номинальной при Uвх=90В)					
Диапазон частоты входного напряжения, Гц	45 ... 65					
Максимальный входной ток, А	4,3		8,6		12,9	
Коэффициент мощности	0,99					
Номинальное выходное напряжение постоянного тока, В	-24 (дежурное напряжение – 27,2В)					
Диапазон выходного напряжения постоянного тока, В	20 ... 28					
Выходная мощность системы ¹ , Вт	300		600		900	
Максимальный выходной ток системы ¹ , А	12,5		25		37,5	
Количество установленных выпрямителей	1		2		3	
КПД, %	90					
Диапазон рабочей температуры, °С	+5 ... +50					
Диапазон температуры хранения, °С	-40 ... +85					
Относительная влажность, %	5...80					
Габаритные размеры (ВхШхГ), мм	44x483x321					
Масса, кг	5		6,5		8	

¹ При Uвых >24В DC и Uвх > 175В AC

Установки питания постоянного тока Штиль

Установка питания Штиль PS24-0300

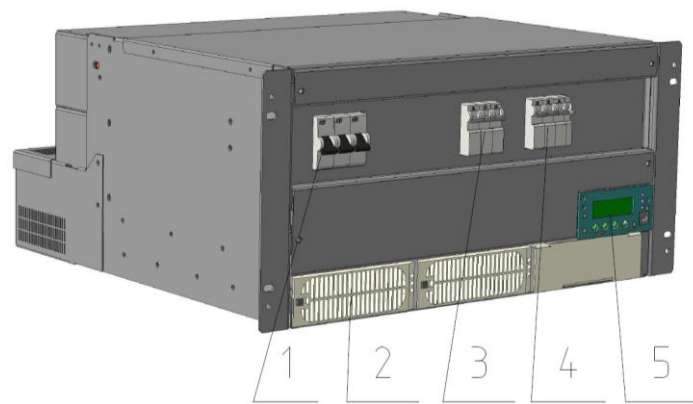

1 – автоматический выключатель «Сеть ~220/380В»
(доп.опция),
2 – выпрямители NE100AC24,

3 – автоматические выключатели защиты нагрузки
«Выход = 24 В»,
4 – автоматические выключатели защиты АБ,
5 – контроллер Штиль PSC-200.03

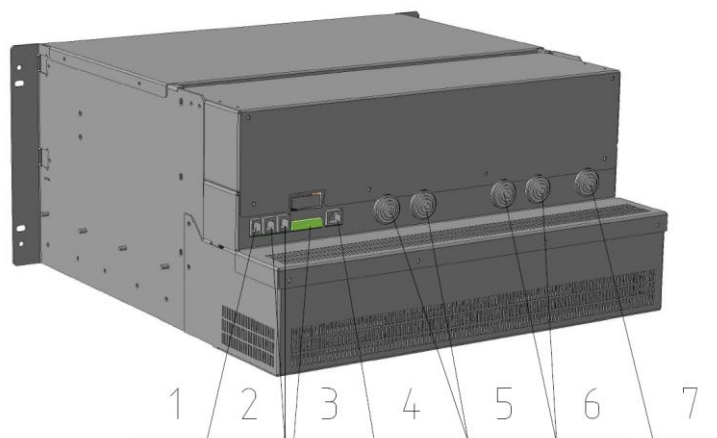

1 – разъем для подключения температурного датчика,
2 – разъемы RS-485,
3 – разъем дистанционной сигнализации
 («сухие» контакты),
4 – модуль Ethernet (TCP/IP адаптер, доп.опция),

5 – за гермовводами¹ расположены: шина «-24В»,
6 – за гермовводами¹ расположены: шина «+24В»,
7 – за гермовводами¹ расположены: выводы (клеммы)
подключения входного переменного напряжения
к модульным каркасам с выпрямителями

Варианты исполнения УП Штиль PS24-0300

Наименование УП	Кол-во выпрямителей	Модификация	Артикул
PS24-0300 (1/2700-5U)	1	без TCP/IP адаптера	112058031.620
PS24-0300 (1/2700-5U)	1	с TCP/IP адаптером	112058031.621
PS24-0300 (2/2700-5U)	2	без TCP/IP адаптера	112058032.620
PS24-0300 (2/2700-5U)	2	с TCP/IP адаптером	112058032.621
PS24-0300 (3/2700-5U)	3	без TCP/IP адаптера	112058033.620
PS24-0300 (3/2700-5U)	3	с TCP/IP адаптером	112058033.621

¹ Исполнение IP30 – дополнительная опция. Стандартно УП выпускается со степенью защиты от пыли и влаги IP20 (без защитного кожуха на выпрямительной корзине, без верхней крышки на модуле распределения, без гермовводов).

Установки питания постоянного тока Штиль

Габаритный чертеж

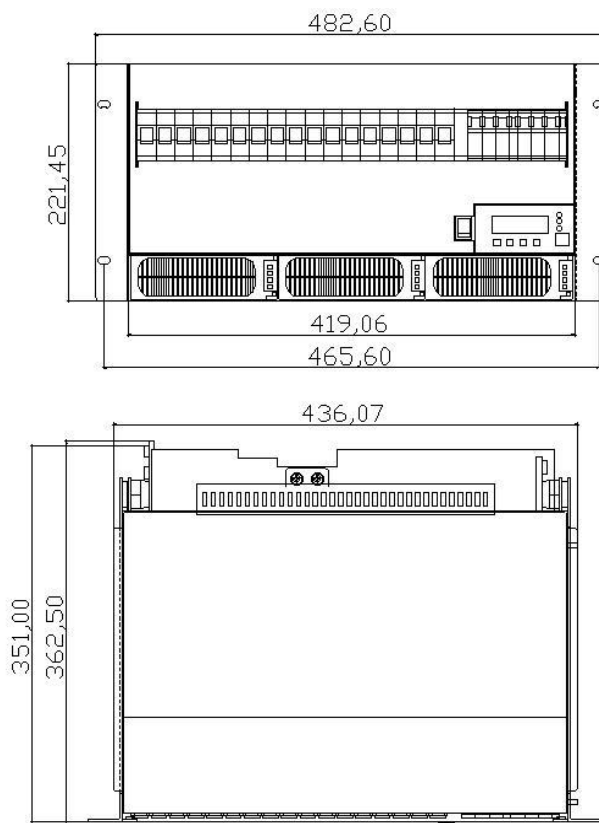

Состав установки питания в базовой комплектации

Составная часть	Кол-во
Общая для всех систем в базовой комплектации	
1. Модуль распределения 4U, комплект:	1
a. Контроллер Штиль PSC-200.03	1
b. Автоматические выключатели защиты нагрузки:	
i. 1P 10A	2
ii. 1P 32A	2
iii. 1P 63A	2
2. Корзина для установки до 3-х выпрямителей 24 В 2700 Вт каждый	1
3. Контактор LVD (250 А) – защиты АБ от «глубокого» разряда	1
4. Автоматические выключатели защиты АБ 150А	2

* *Примечание: номиналы автоматических выключателей нагрузки и аккумуляторных батарей по требованию заказчика могут отличаться от базового варианта (оговаривается при заказе). Количество автоматических выключателей нагрузки может быть увеличено до 25 шт. (в зависимости от номинала); количество автоматических выключателей защиты аккумуляторных батарей может быть увеличено до 4 шт.*

** *Подключение сети – к клеммной колодке, расположенной на панели входного распределения. По требованию заказчика может быть установлен автоматический выключатель «Сеть» и дополнительная защита от перенапряжения (OVR) (оговаривается при заказе).*

Установки питания постоянного тока Штиль

Переменная для систем в базовой комплектации						
Наименование	PS24-0300 (1/2700-5U)	PS24-0300 (1/2700-5U) с TCP/IP	PS24-0300 (2/2700-5U)	PS24-0300 (2/2700-5U) с TCP/IP	PS24-0300 (3/2700-5U)	PS24-0300 (3/2700-5U) с TCP/IP
Артикул	112058031.620	112058031.621	112058032.620	112058032.621	112058033.620	112058033.621
Выпрямитель 24В 2700Вт 20А	1	1	2	2	3	3
TCP/IP адаптер (Ethernet)	0	1	0	1	0	1

Дополнительные опции для установки питания Штиль PS24-0300

Составная часть	Кол-во	Артикул
Контактор PLD (250А) – отключения неприоритетной нагрузки	1	-
Комплект батарейных кабелей (сечение и длина определяются при заказе)	до 4 комплектов	-
Супервизор аккумуляторных батарей (контроль симметрии АБ либо поэлементный контроль АБ) – внешний модуль	до 4 шт.	830000
Супервизор входной сети – внешний модуль	1 шт.	840000

Технические параметры установки питания Штиль PS24-0300

Параметр	Значение		
	PS24-0300 (1/2700-5U)	PS24-0300 (2/2700-5U)	PS24-0300 (3/2700-5U)
	PS24-0300 (1/2700-5U) с TCP/IP	PS24-0300 (2/2700-5U) с TCP/IP	PS24-0300 (3/2700-5U) с TCP/IP
Номинальное входное напряжение переменного тока, В	~ 220		
Диапазон входного напряжения переменного тока (допустимый), В	150 ... 300 (150 ... 170 В – с линейным снижением выходной мощности выпрямителя до 80% от номинальной при Uвх=150В)		
Диапазон частоты входного напряжения, Гц	45 ... 66		
Максимальный входной ток, А	12,9	25,8	38,7
Коэффициент мощности	0,99		
Номинальное выходное напряжение постоянного тока, В	-24 (дежурное напряжение – 27,2В)		
Диапазон выходного напряжения постоянного тока, В	21 ... 29		
Выходная мощность системы ¹ , Вт	2 700	5 400	8 100
Максимальный выходной ток системы ¹ , А	100	200	300
КПД, %	90		
Диапазон рабочей температуры, °С	+5 ... +50		
Диапазон температуры хранения, °С	-40 ... +75		
Относительная влажность, %	5...95		
Габаритные размеры (ВхШхГ), мм	220x483x439		
Масса, кг	18	20	22

¹ При Uвх > 170В AC

Установки питания постоянного тока Штиль

Установка питания Штиль PS24-0600

Варианты исполнения УП Штиль PS24-0600

Наименование УП	Кол-во выпрямителей	Модификация	Артикул
PS24-0600 (1/2700-7U)	1	без TCP/IP адаптера	112078061.620
PS24-0600 (1/2700-7U)	1	с TCP/IP адаптером	112078061.621
PS24-0600 (2/2700-7U)	2	без TCP/IP адаптера	112078062.620
PS24-0600 (2/2700-7U)	2	с TCP/IP адаптером	112078062.621
PS24-0600 (3/2700-7U)	3	без TCP/IP адаптера	112078063.620
PS24-0600 (3/2700-7U)	3	с TCP/IP адаптером	112078063.621
PS24-0600 (4/2700-7U)	4	без TCP/IP адаптера	112078064.620
PS24-0600 (4/2700-7U)	4	с TCP/IP адаптером	112078064.621
PS24-0600 (5/2700-7U)	5	без TCP/IP адаптера	112078065.620
PS24-0600 (5/2700-7U)	5	с TCP/IP адаптером	112078065.621
PS24-0600 (6/2700-7U)	6	без TCP/IP адаптера	112078066.620
PS24-0600 (6/2700-7U)	6	с TCP/IP адаптером	112078066.621

Габаритный чертёж

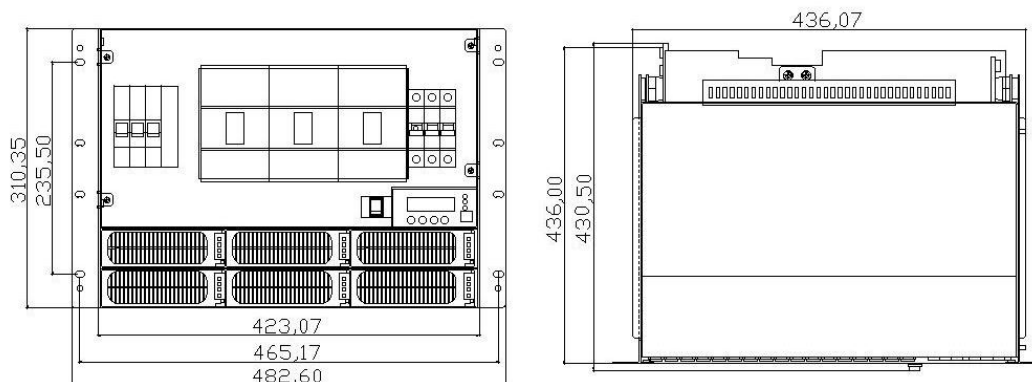

Состав установки питания в базовой комплектации

Составная часть	Кол-во
Общая для всех систем в базовой комплектации	
1. Модуль распределения 4U, комплект:	1
a. Контроллер Штиль PSC-200.03	1
b. Автоматические выключатели защиты нагрузки:	
i. 1P 10A	2
ii. 1P 32A	2
iii. 1P 63A	2
2. Корзина для установки до 3-х выпрямителей 24 В 2700 Вт каждый	1
3. Контактёр LVD (250 А) – защиты АБ от «глубокого» разряда	1
4. Автоматические выключатели защиты АБ 150А	2

* *Примечание: номиналы автоматических выключателей нагрузки и аккумуляторных батарей по требованию заказчика могут отличаться от базового варианта (оговаривается при заказе). Количество автоматических выключателей нагрузки может быть увеличено до 25 шт. (в зависимости от номинала); количество автоматических выключателей защиты аккумуляторных батарей может быть увеличено до 4 шт.*

** *Подключение сети – к клеммной колодке, расположенной на панели входного распределения. По требованию заказчика может быть установлен автоматический выключатель «Сеть» и дополнительная защита от перенапряжения (OVR) (оговаривается при заказе).*

Установки питания постоянного тока Штиль

Переменная для систем в базовой комплектации						
Наименование	PS24-0600 (1/2700-7U)	PS24-0600 (1/2700-7U) с TCP/IP	PS24-0600 (2/2700-7U)	PS24-0600 (2/2700-7U) с TCP/IP	PS24-0600 (3/2700-7U)	PS24-0600 (3/2700-7U) с TCP/IP
Артикул	112078061.620	112078061.621	112078062.620	112078062.621	112078063.620	112078063.621
Выпрямитель 24В 2700Вт 20А	1	1	2	2	3	3
TCP/IP адаптер (Ethernet)	0	1	0	1	0	1

Наименование	PS24-0600 (4/2700-7U)	PS24-0600 (4/2700-7U) с TCP/IP	PS24-0600 (5/2700-7U)	PS24-0600 (5/2700-7U) с TCP/IP	PS24-0600 (6/2700-7U)	PS24-0600 (6/2700-7U) с TCP/IP
Артикул	112078064.620	112078064.621	112078065.620	112078065.621	112078066.620	112078066.621
Выпрямитель 24В 2700Вт 20А	4	4	5	5	6	6
TCP/IP адаптер (Ethernet)	0	1	0	1	0	1

Дополнительные опции для установки питания Штиль PS24-0600

Составная часть	Кол-во	Артикул
Контактор PLD (250А) – отключения неприоритетной нагрузки	1	-
Комплект батарейных кабелей (сечение и длина определяются при заказе)	до 4 комплектов	-
Супервизор аккумуляторных батарей (контроль симметрии АБ либо поэлементный контроль АБ) – внешний модуль	до 4 шт.	830000
Супервизор входной сети – внешний модуль	1 шт.	840000

Установки питания постоянного тока Штиль

Технические параметры установки питания Штиль PS24-0600

Параметр	Значение					
	PS24-0600 (1/2700-7U)	PS24-0600 (2/2700-7U)	PS24-0600 (3/2700-7U)	PS24-0600 (4/2700-7U)	PS24-0600 (5/2700-7U)	PS24-0600 (6/2700-7U)
	PS24-0600 (1/2700-7U) с TCP/IP	PS24-0600 (2/2700-7U) с TCP/IP	PS24-0600 (3/2700-7U) с TCP/IP	PS24-0600 (4/2700-7U) с TCP/IP	PS24-0600 (5/2700- 7U) с TCP/IP	PS24-0600 (6/2700-7U) с TCP/IP
Номинальное входное напряжение переменного тока, В	~ 220					
Диапазон входного напряжения переменного тока (допустимый), В	150 ... 300 (150 ... 170 В – с линейным снижением выходной мощности выпрямителя до 80% от номинальной при Uвх=150В)					
Диапазон частоты входного напряжения, Гц	45 ... 66					
Максимальный входной ток, А	12,9	25,8	38,7	51,6	64,5	77,4
Коэффициент мощности	0,99					
Номинальное выходное напряжение постоянного тока, В	-24 (дежурное напряжение – 27,2В)					
Диапазон выходного напряжения постоянного тока, В	21 ... 29					
Выходная мощность системы ¹ , Вт	2 700	5 400	8 100	10 800	13 500	16 200
Максимальный выходной ток системы ¹ , А	100	200	300	400	500	600 ²
КПД, %	90					
Диапазон рабочей температуры, °С	+5 ... +50					
Диапазон температуры хранения, °С	-40 ... +75					
Относительная влажность, %	5...95					
Габаритные размеры (ВхШхГ), мм	311x483x439					
Масса, кг	20	22	24	27	30	33

1 При Uвх > 170В AC

2 При работе от АБ максимальный ток нагрузки ограничен номиналом контактора LVD (500А)

Установки питания постоянного тока Штиль

Установка питания Штиль PS24-0900

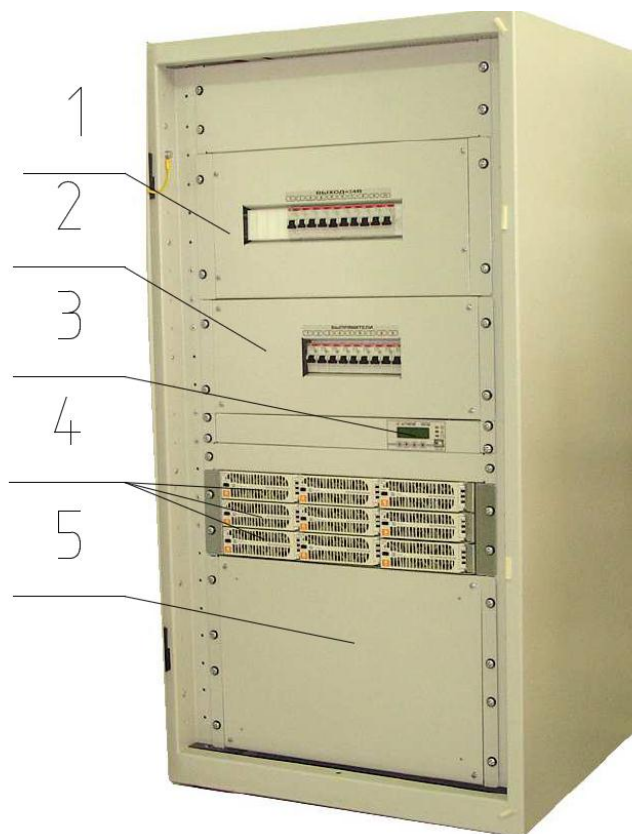

- 1 – модуль входного распределения AC
(в том числе, автоматические выключатели защиты выпрямителей),
2 - модуль выходного распределения DC
(в том числе, автоматические выключатели защиты нагрузки «Выход = 24 В»),

- 3 – контроллер Штиль PSC-200.04,
4 – выпрямители NE100AC24,
5 – модуль LVD (защиты АБ от «глубокого» разряда)
(в том числе, предохранители защиты АБ)

Варианты исполнения УП Штиль PS24-0900

Наименование УП	Кол-во выпрямителей	Модификация
PS24-0900 (1/2700)	1	без TCP/IP адаптера
PS24-0900 (1/2700)	1	с TCP/IP адаптером
...	...	
PS24-0900 (9/2700)	9	без TCP/IP адаптера
PS24-0900 (9/2700)	9	с TCP/IP адаптером

Установки питания постоянного тока Штиль

Состав установки питания в базовой комплектации

Составная часть	Кол-во
Общая для всех систем в базовой комплектации	
1. Модуль распределения АС, комплект а. автоматические выключатели защиты выпрямителей, по количеству установленных выпрямителей)	1
2. Модуль распределения 4U, комплект: б. автоматические выключатели защиты нагрузки:	
i. 1P 10A	2
ii. 1P 16A	2
iii. 1P 32A	2
iv. 1P 63A	2
v. 1P 100A	2
2. Контроллер Штиль PSC-200.04	1
3. Модуль LVD: - плавкие вставки (предохранители) защиты АБ 250А - контактор LVD (500 А) – защиты АБ от «глубокого» разряда	2 2
4. Шкаф 24U 600x600	1

* *Примечание: номиналы автоматических выключателей нагрузки и аккумуляторных батарей по требованию заказчика могут отличаться от базового варианта (оговаривается при заказе). Количество автоматических выключателей нагрузки может быть увеличено до 25 шт. (в зависимости от номинала); количество автоматических выключателей защиты аккумуляторных батарей может быть увеличено до 4 шт.*

** *Подключение сети – к клеммной колодке, расположенной на панели входного распределения. По требованию заказчика может быть установлен автоматический выключатель «Сеть» и дополнительная защита от перенапряжения (OVR) (оговаривается при заказе).*

*** *Возможные варианты шкафов: 24U (базовый), 36U, 42U, 45U, 48U.*

Переменная для систем в базовой комплектации					
Наименование	PS24-0900 (1/2700)	PS24-0900 (1/2700) с TCP/IP	...	PS24-0900 (9/2700)	PS24-0900 (9/2700) с TCP/IP
Выпрямитель 24В 2700Вт 100А	1	1	...	9	9
TCP/IP адаптер (Ethernet)	0	1	...	0	1

Дополнительные опции для установки питания Штиль PS24-0900

Составная часть	Кол-во	Артикул
Контактор PLD (250А) – отключения неприоритетной нагрузки	1	-
Комплект батарейных кабелей (сечение и длина определяются при заказе)	до 4 комплектов	-
Супервизор аккумуляторных батарей (контроль симметрии АБ либо поэлементный контроль АБ) – внешний модуль	до 4 шт.	830000
Супервизор входной сети – внешний модуль	1 шт.	840000

Установки питания постоянного тока Штиль

Технические параметры установки питания Штиль PS24-0900

Параметр	Значение				
	PS24-0900 (1/2700)	PS24-0900 (2/2700)	...	PS24-0900 (8/2700)	PS24-0900 (9/2700)
	PS24-0900 (1/2700) с TCP/IP	PS24-0900 (2/2700) с TCP/IP		PS24-0900 (8/2700) с TCP/IP	PS24-0900 (9/2700) с TCP/IP
Номинальное входное напряжение переменного тока, В	~ 220				
Диапазон входного напряжения переменного тока (допустимый), В	150 ... 300 (150 ... 170 В – с линейным снижением выходной мощности выпрямителя до 80% от номинальной при Uвх=150В)				
Диапазон частоты входного напряжения, Гц	45 ... 66				
Максимальный входной ток, А	12,9	25,8	12,9 * x ¹	103,2	116,1
Коэффициент мощности	0,99				
Номинальное выходное напряжение постоянного тока, В	-24 (дежурное напряжение – 27,2В)				
Диапазон выходного напряжения постоянного тока, В	21 ... 29				
Выходная мощность системы ² , Вт	2 700	5 400	2 700 * x ¹	21 600	24 300
Максимальный выходной ток системы ² , А	100	200	100 * x ¹	800	900
КПД, %	90				
Диапазон рабочей температуры, °С	+5 ... +40				
Диапазон температуры хранения, °С	-40 ... +75				
Относительная влажность, %	5...95				
Габаритные размеры (ВхШхГ), мм	1153х600х600				
Масса, кг	145	148	...	167	170

* *Примечание: установки питания могут отличаться по количеству установленных корзин (модульных каркасов) для размещения выпрямителей (в зависимости от номинального количества установленных выпрямителей и потребности в последующем расширении (наращивании выходной мощности системы)).*

¹ Где «х» - количество установленных выпрямителей

² При Uвх > 170В AC



Группа компаний "Штиль"

Московский офис

Адрес: 111024, Россия, Москва, 2-я ул. Энтузиастов, д. 5, корп.3, офис 101-108

Телефон / факс: +7(495)788-8291 / +7(495) 229-4463

E-mail: info@inels.ru

Web: www.inels.ru