



# Световые Технологии

# '16

КАТАЛОГ ПРОДУКЦИИ «СВЕТОВЫЕ ТЕХНОЛОГИИ»

# Наши награды

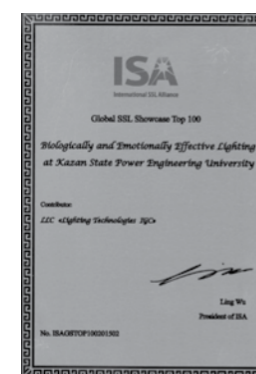
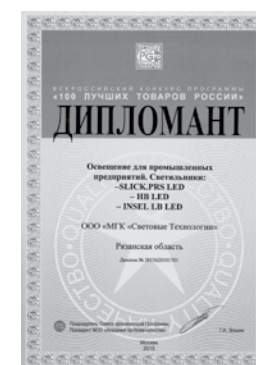

Если Вы закончили работу с этим каталогом, пожалуйста, передайте его другому человеку или сдайте издание в переработку.

Информация, содержащаяся в настоящем каталоге №2016-1К, действительна на момент печати настоящего тиража каталога.

# Лучшее освещение во имя лучшего будущего

Основывая компанию «Световые Технологии» в 1997 году, мы поставили цель — создавать исключительно качественное освещение. Свет, который является неотъемлемой частью жизни наших клиентов. Свет, который поможет сократить энергопотребление и снизить негативное воздействие на экологию уже в ближайшем будущем.

По мере развития нашей компании, мы прилагаем все усилия для реализации этих целей. Все эти задачи интегрированы в нашей Стратегии устойчивого развития — одном из ключевых корпоративных стандартов, которого мы неукоснительно придерживаемся в своей работе. В основе — комплексный взгляд на нашу деятельность, позволяющий принимать верные решения в сфере осветительных технологий, а также достигать баланса социальных, экономических и экологических составляющих на каждом этапе — от подбора материалов до поставки светильников нашим клиентам.

Мы на регулярной основе инвестируем в новейшие технологии, которые станут очевидным преимуществом в будущем. Это не только позволяет нам создавать более долговечные светильники, дающие больше света на ватт электроэнергии, но и делает возможным рациональное использование ресурсов. Наши достижения подтверждены

международными сертификатами, выданными, в частности, авторитетной испытательной лабораторией KEMA. По праву мы гордимся престижным знаком ENEC, которым отмечена наша продукция.

Мы повышаем эффективность рабочих процессов, сокращаем выбросы и увеличиваем долю перерабатываемых материалов. Инвестиции в сотрудников способствуют развитию их профессиональных навыков и знаний.

Наша компания активно способствует повышению уровня компетенции участников рынка, повышению эффективности в сфере светотехники и оптимизации энергопотребления в России на базе светодиодных технологий.

Мы уже достигли многого и с большим оптимизмом смотрим в будущее. Создавая красивый, экономически выгодный и экологически безопасный свет, мы продолжим наш путь в сторону инноваций.

Добро пожаловать во вселенную «Световых Технологий»!  
Мы от всей души надеемся, что станем для Вас надежным партнером на долгие годы.



Дмитрий Налугин  
Президент

Сергей Мишкин  
Вице-президент

Gopakumar Pazhedath  
Вице-президент  
по инвестициям

Satish Ninkileri  
Вице-президент  
по развитию производства

# Клуб партнеров

Профессиональный Клуб Партнеров компании «Световые Технологии» сегодня насчитывает более 6 000 человек. Это наши партнеры, дистрибьюторы, проектировщики, дизайнеры, архитекторы, инженеры и специалисты, работающие в светотехнической отрасли. Мы приглашаем Вас присоединиться к нашему Клубу и воспользоваться всеми преимуществами членства:

#### Регулярные новостные рассылки

Став членом Клуба, Вы получите первоочередное право узнавать обо всех новинках в продуктовой линейке компании, специальных акциях и предложениях, а также конкурсах с ценными призами. Вы будете первыми получать наши электронные и печатные каталоги.

#### Выгодные предложения и привилегии

Специально для членов Клуба предлагается бесплатное участие в конференциях, форумах и семинарах, в рамках которых мы делимся нашим опытом и знаниями, накопленными за время деятельности компании.

#### Обмен знаниями

Вступив в Клуб, Вы откроете для себя доступ к аналитическим отчетам, разработанным специалистами компании, сравнительным характеристикам товаров различных торговых марок и другой полезной информации.

#### Профессиональные консультации

К Вашим услугам профессиональные консультации наших специалистов по всем вопросам в сфере компетенции компании.

#### Личный кабинет

Для зарегистрированных пользователей открыт доступ к дополнительным функциям, таким как специальный контент, нормативная документация, отчеты, техническая поддержка, удобные инструменты для работы с продукцией.

**Присоединяйтесь к Профессиональному Клубу Партнеров  
компании «Световые Технологии»!**

Подробнее на [www.LTcompany.com](http://www.LTcompany.com)



Компания «Световые Технологии» – один из ведущих производителей светотехнического оборудования в России и странах СНГ.

Основная сфера деятельности — разработка и производство световых приборов общего и специального назначения. Ассортимент торговой марки превышает 3000 модификаций. Мы делаем светильники для промышленности, общественно-административных зданий, торговых комплексов, спортивных сооружений, медицинских учреждений, уличного освещения, архитектурной подсветки, сегмента HoReCa, для применения во взрывоопасных зонах нефтегазового сектора и другие.

Продукция по праву конкурирует по качеству, а зачастую и превосходит лучшие европейские аналоги, что является результатом существенных инвестиций в развитие производства и внедрение инноваций.

Собственное бюро промышленного дизайна, штат высококвалифицированных R&D специалистов, современные производственные мощности, включая такие инновационные участки как SMT и цех алюминиевого литья - все это в совокупности позволяет осуществлять полный цикл по созданию продукции - от идеи до воплощения.

Заводы расположены в России, Украине, Испании и Индии. Производство по уровню и разнообразию технологического оборудования не уступает европейским производителям, выпускаемая продукция конкурирует по качеству с лучшими европейскими аналогами. Технологические линии представлены известными брендами: Trumatik, Trumpf (Германия), Opargres (Испания), Salvagnini, Dallan (Италия), Ergon (Великобритания), LVD (Бельгия), Bystronic (Швейцария), Luna (Швеция), Baykal (Турция). Система менеджмента качества, действующая на заводах, соответствует требованиям международного стандарта ISO 9001, все производимые световые приборы отвечают российским и международным стандартам. При производстве ряда продукции используются защищенные патентами решения, действующие на территории России, стран СНГ и Европейского союза, в том числе Германии. Готовая продукция, материалы и комплектующие проходят обязательные испытания в собственной заводской лаборатории. Светильники торговой марки «Световые Технологии» могут маркироваться европейским знаком качества ENEC.

Реализация продукции осуществляется через дистрибьюторскую сеть, в составе которой – крупнейшие оптовые светотехнические и электротехнические компании России, стран СНГ и Европы. Осветительные приборы торговой марки «Световые Технологии» установлены на многих значимых объектах, в частности, в Олимпийском парке в Сочи, Мариинском театре, Метрополитене Москвы и Казани и других. Компания является членом российской профессиональной ассоциации НП ПСС (Некоммерческое Партнерство Производителей Светодиодов и Систем на их основе). В качестве члена Ассоциации мы содействуем проводимой НП ПСС совместно с министерствами и ведомствами работе по различным программам, направленным на развитие светотехнической отрасли.

**Компания «Световые Технологии» получила свидетельство саморегулируемой организации о подготовке проектной документации по следующим видам работ:**

- работы по подготовке сведений о внутреннем инженерном оборудовании, внутренних сетях инженерно-технического обеспечения, о перечне инженерно-технических мероприятий;
- работы по подготовке проектов внутренних систем электроснабжения;
- работы по подготовке сведений о наружных сетях инженерно-технического обеспечения, о перечне инженерно-технических мероприятий;
- работы по подготовке проектов наружных сетей электроснабжения до 35 кВ включительно и их сооружений.



**Компания «Световые Технологии» – единственный в России премиум-партнер компании DIAL GmbH.**

Наши специалисты проходят ежегодную практику в офисе DIAL GmbH, что позволяет получать самую актуальную информацию о продукте и использовать ее при проведении обучающих семинаров. В сотрудничестве с DIAL GmbH разработан специализированный премиум plug-in, который содержит в себе около 3000 модификаций светильников для применения в светотехнических проектах.





# Качество

- это наша  
ответственность



**Мы дорожим своей репутацией и нацелены на долгосрочное сотрудничество с нашими партнерами**

Мы уделяем пристальное внимание качеству продукции, которую предлагаем нашим клиентам. При производстве используются только высококачественные материалы. Все наши светильники соответствуют российским и мировым стандартам качества.



**Мы руководствуемся принципами честной конкуренции**

«Световые Технологии» - член Ассоциации «Честная Позиция». Мы гарантируем, что качество и стоимость нашей продукции в полной мере соответствуют заявленным техническим характеристикам.



**Наша продукция проходит несколько стадий проверки качества**

- Выбор наилучших материалов и комплектующих для производства осветительного оборудования
- Контроль на каждом этапе производства
- Тестирование готовых изделий в собственной лаборатории



**Качество наших светильников подтверждено наградами и дипломами**

В частности, компания «Световые Технологии» стала дипломантом Всероссийского конкурса «100 лучших товаров России» в номинации «Освещение для промышленных предприятий».



**Мы разработали собственный строгий стандарт для производимой продукции**

SUN (Sustainable Usability Norm) подразумевает соответствие 20 критериям, для каждого из которых установлены строгие значения, выше чем существующие на рынке ГОСТы и нормативы. Светильники, соответствующие стандарту SUN, обозначены на страницах каталога значком «солнца».

**Мы гарантируем высокое качество продукции для всех серий светильников**



Учитывая реалии рынка, мы расширяем наши бюджетные предложения. Но и в таких сериях светильников доступная цена сочетается с качественным исполнением в соответствии с российскими и международными стандартами.



**Мы инвестируем в инновации, предлагая клиентам самые передовые световые технологии**

Наша цель – производство светильников, которые отвечают и превосходят ожидания рынка. С каждым годом мы расширяем долю энергоэффективного светодиодного освещения с повышенным сроком службы в нашем ассортименте. Уже сейчас мы предлагаем решения, которыми будут пользоваться в будущем.



# Импортозамещение ОТ СЛОВ К ДЕЛУ

## Запуск новых направлений производства

Мы начали разрабатывать собственную электронику, которая подходит под размеры светильников и по качеству не уступает европейским аналогам (драйверы), а также оптические системы (линзы).

## Поддержка инноваций

Мы продолжаем инвестировать в новые направления, в частности:

- «Умное облако». Разработана (совместно с компанией Deus) уникальная беспроводная система управления освещением
- Решения, учитывающие влияние освещения на психоэмоциональное самочувствие и работоспособность человека – биологически и эмоционально эффективное освещение.

## Антикризисное предложение – линейка COST EFFECTIVE

Наша продукция разработана с определенным запасом надежности. Поэтому незначительное изменение характеристик не влияет на качество. Светильники серии COST EFFECTIVE по всем показателям соответствуют и превышают российские и международные стандарты, а стоимость их ниже, чем у аналогов из стандартного ассортимента.





## Условные обозначения

























	степень защиты светильника		работа от сети постоянного и переменного тока
	допускается использование в тяжелых условиях эксплуатации		модификации светильников со встроенным модулем беспроводного управления
	обозначение заземления (класс защиты I от поражения электрическим током)		модификации светильников, управляемые по 1—10В
	класс защиты II от поражения электрическим током		модификации светильников, управляемые по DALI
	класс защиты III от поражения электрическим током		модификации светильников, управляемые по DMX
	светильники, предназначенные для установки непосредственно на поверхности из нормально воспламеняемых материалов		цвето-динамическое освещение
	обозначение соответствия европейским нормам электромагнитной совместимости		модификации светильников со встроенным модулем управления по питающей сети
	обозначение соответствия европейским стандартам EN 60598-1:2008; EN 60598-2-2:1996		модификации светильников со встроенным модулем беспроводного управления
	обозначение электромагнитной совместимости		продукт совместим с автоматизированной системой управления уличным освещением (АСУНО)
	нормы FAA (Федеральная администрация по авиации)		модификации светильников со встроенным датчиком движения
	нормы ИКАО (Международная организация гражданской авиации)		возможность окрашивания светильника в цвет по шкале RAL
	обозначение соответствия требованиям регламента Таможенного союза		повышенный индекс цветопередачи
	класс энергоэффективности		встраиваемый размер
	номинальное напряжение		автономная работа светильника
	блок аварийного питания		лампа накаливания
	блок аварийного питания для светодиодных светильников		галогенная лампа накаливания

## Условные обозначения

	трубчатая люминесцентная лампа Ø16 мм		категория защиты от ударов
	трубчатая люминесцентная лампа Ø26 мм		электромагнитный пускорегулирующий аппарат
	компактная люминесцентная лампа		электронный пускорегулирующий аппарат
	кольцевая люминесцентная лампа		ЭПРА регулируемый (1...10 В)
	интегрированная компактная люминесцентная лампа		торговые центры
	газоразрядная лампа		спортивные площадки
	линейная газоразрядная лампа		склады
	металлогалогенная лампа		выставочные залы
	светодиод		образовательные учреждения
	угол наклона		офисы/административные помещения
	угол поворота вокруг вертикальной оси		переговорные/кабинеты
	расстояние до освещаемого объекта		жилищное хозяйство/хозяйственные помещения
	климатическая зона		магазины
	температура окружающей среды		лестницы/коридоры
	использование в помещениях при отрицательных температурах		конференц-залы
	использование в помещениях при температуре до +60°C		цеха
			гостиницы/рестораны/кафе

Сохраняем за собой право на ошибки и внесение изменений в конструкции световых приборов, не влияющих на их функционирование. Приведенные в каталоге рисунки выполнены без соблюдения масштаба. Все кривые силы света приведены в относительных единицах (кд/1000 лм). Все световые приборы соответствуют общим требованиям, установленным ГОСТ Р МЭК 60598-1-2003. Торговая марка «Световые Технологии» защищена.

## Условные обозначения

	промышленные предприятия		освещение дорог категории В
	архитектурная и локальная подсветка фасадов		освещение дорог категории С
	автостоянки		тоннели
	стадионы		чрезвычайные ситуации
	гаражи		теплицы
	бензоколонки		больницы
	подводное освещение и бассейны		чистые комнаты
	освещение улиц с низкой и средней интенсивностью движения		обозначение светильников, при производстве которых используются запатентованные решения
	освещение улиц с средней и высокой интенсивностью движения		обозначение новых светильников
	площади и большие открытые пространства		индекс цветопередачи > 90
	транспортные узлы (вокзалы, аэропорты)		технология регулирования цветовой температуры светового потока
	железные дороги и развязки		товар поставляется в розничной упаковке
	освещение дорог категории А		

## Используемые сокращения

HF	В светильнике используется электронный пускорегулирующий аппарат, например, ARS/R 158 HF
HFR	В светильнике используется регулируемый электронный пускорегулирующий аппарат, работающий по протоколу 1-10В, например, ARS/R 158 HFR
HFD	В светильнике используется регулируемый электронный пускорегулирующий аппарат, работающий по протоколу DALI, например, ARS/R 158 HFD
AC/DC	В светильнике используется электронный пускорегулирующий аппарат с возможностью работы от сети переменного и постоянного тока, например, OPL/S 236 HF AC/DC
кл. защ. II	Светильник выполнен с повышенной защитой от поражения электрическим током, например, ARCTIC 128 (PC/SMC) с метал. клипс, кл. защ. II
ES1	В светильнике с газоразрядными источниками света установлен блок аварийного питания, например, OPL/R 418 /595/ HFR ES1
EM	В светильнике с LED источниками света установлен блок аварийного питания, например, OPL/R LED 595 EM 4000K
HT	Светильник для использования в помещениях с температурой окружающей среды до +60°C, например, ARCTIC 158 (PC/SMC) HT HF
CD 20	Светильник для использования в помещениях с температурой окружающей среды до -20°C, например, ARCTIC 236 (PC/SMC) CD20 с лампой (комплект)
CD 30	Светильник для использования в помещениях с температурой окружающей среды до -30°C, например, ARCTIC 236 (PC/SMC) CD30 с лампой (комплект)
VBR	Светильник виброзащищенный, например, ARCTIC 236 (PC/SMC) HF VBR
с фильтром/пыл.	В светильнике установлен пылевой фильтр, например, HBT 250 с фильтром/пыл., IP65 (комплект)
с фильтром/хим.	В светильнике установлен химический фильтр, например, HBT 400 Н с фильтром/хим., IP65 (комплект)
с метал. клипс.	В светильнике установлены защелки из нержавеющей стали, например, ARCTIC 118 (PC/SMC) с метал. клипс.

## Используемые сокращения

SAN/SMC	Светильник изготовлен из полимерных материалов, рассеиватель SAN, корпус SMC – полиэстер, усиленный стекловолокном, например, ARCTIC 118 (SAN/SMC)
PC/SMC	Светильник изготовлен из полимерных материалов, рассеиватель PC – поликарбонат, корпус SMC – полиэстер, усиленный стекловолокном, например, ARCTIC 135 (PC/SMC)
M	В светильнике с LED источниками света применяется матовый рассеиватель из поликарбоната (PC) или стекла, например, ARCTIC M LED 1200
C	В светильнике с LED источниками света применяется прозрачный рассеиватель из поликарбоната (PC) или стекла, например, LB/R C LED
TH	Светодиодный светильник производится в тонком корпусе, например, ARCTIC LED 1200 TH
с маг.пров.	Светильник с магистральной проводкой, например, LNB 154 корпус /с маг. пров./
со сквозной проводкой	Светильник со сквозной проводкой, например, ARCTIC 135 (PC/SMC) со сквозной проводкой
118..680	Количество и мощность источников света, применяемых в светильнике, например, ARS/R 418 /595/ металлук
300..1500×300..600	Длина и ширина корпуса светодиодного светильника, например, OPL/R ECO LED 1200×600 5000K
GRILIATO, ECOPHON, ROCKFON	Особый тип потолков, в которых применяется данный светильник, например, OPL/R ECO LED 1200 ROCKFON 4000K
LED	В светильнике установлены полупроводниковые источники света, например, ARCTIC M LED 1200
LED TUBE	В светильнике установлены полупроводниковые источники света в классическом форм-факторе трубчатых ламп, например, ARCTIC C LED TUBE 1200
UNI	В светильнике установлены полупроводниковые источники света, выполненные по принципу универсальных модулей, например, OPL/R LED UNI 595 4000K
2M	В светодиодном светильнике 2 световых модуля, например, WAVE ECO LED 2M 4000K
3M	В светодиодном светильнике 3 световых модуля, например, WAVE ECO LED 3M 4000K

## Используемые сокращения

3000K, 6000K	Цветовая температура источников света, применяемых в светодиодном светильнике, например, BASE LED 595 5000K
M	В светильнике установлена ртутная лампа типа ДРЛ (Дуговая Ртутная Лампа), например, NTV 110 M125
H	В светильнике установлена металлогалогенная лампа типа ДРИ (Дуговая Ртутная лампа с излучающими добавками), например, NTV 110 H70
HR	В светильнике установлена металлогалогенная лампа типа ДРИ (цоколь RX7s), например, FHG/T HR70 S D24
G	В светильнике установлена галогенная рефлекторная лампа накаливания (цоколь G53), например, FHG/T G100 S D24
HG	В светильнике установлена металлогалогенная лампа (цоколь G12), например, FHG/T HG70 S D24
HC	В светильнике установлена металлогалогенная рефлекторная лампа (цоколь GX8.5), например, FHG/T HC70 S D24
PA	В светильнике установлена галогенная рефлекторная лампа накаливания (цоколь PAR30), например, FHG/T PA35 S D24
HM	В светильнике установлена металлогалогенная лампа (цоколь G8.5), например, FHG/T HM70 S D24
HS	В светильнике установлена металлогалогенная лампа (цоколь GU6.5), например, FHG/T HS35 S D24
HJ	В светильнике установлена металлогалогенная лампа (цоколь PGJ5), например, FHG/T HJ70 S D24
RX	В светильнике установлена металлогалогенная лампа (цоколь RX7S), например, FHG/T RX70 S D24
F	В светильнике установлена компактная люминесцентная лампа, например, NSD 20 F123
E	В светильнике установлена лампа накаливания, например, NSP 13 E100
mat.	В светильнике отражатель изготовлен из матового (не зеркального) алюминия, например, PRBLUX/R 218 mat.



металлик	В светильнике корпус окрашен краской цвета металл, например, ARS/R 418 /595/ <b>металлик</b>
D	В светильнике используется опаловый рассеиватель, например, CORRIDO D 128
L	В светильнике используется зеркальная бипараболическая решетка из алюминия марки MIRO, например, CORRIDO L 128
тип+R	Светильники для установки в линию, например, CORRIDO DR 135
CS	Стартовый элемент в осветительной системе, например, CORRIDO CS 135 HFD
CE	Основной элемент в осветительной системе, например, CORRIDO CE 154
CC	Угловой элемент в осветительной системе, соединяющий два светильника под углом 90°, например, LINER/R CC 214
CW	Угловой элемент в осветительной системе, позволяющий осуществлять переход с потолка на стену, например, LINER/R CW 214
/W	Настенный светильник, например, FLEX/W 114 HF
/R	Светильник, встраиваемый в потолок, например, ARS/R 218 HF
/S	Накладной светильник, устанавливаемый на опорную поверхность, например, ARS/S 218 HF
D24	Угол наклона рефлектора в градусах (°), например, CAMERA FHN HG70 S D24
S	Цвет корпуса – металл, например, CAMERA FHN HG70 S D24
W	Цвет корпуса – белый, например, CAMERA FHN HG70 W D45
B	Цвет корпуса – черный, например, CAMERA FHN HG70 B D10
UMS	Симметричный отражатель, например, LEADER UMS HG 35
UMC	Круглосимметричный отражатель, например, LEADER UMC HG 35
UMA	Асимметричный отражатель, например, LEADER UMA 70



Компания «Световые Технологии» постоянно повышает качество и надежность своей продукции. Мы являемся лидером по этим показателям на российском рынке. Гарантийные обязательства компании «Световые Технологии» распространяются на все светильники, элементы управления, системы установки и аксессуары и существенно превышают требования законодательства РФ. Компания «Световые Технологии» предоставляет расширенную 5-летнюю гарантию на свою продукцию и 3-летнюю базовую гарантию.

#### Продукция

Гарантийные обязательства распространяются как на светильники в целом, так и на их корпуса, оптические элементы, балласты, зажигающие устройства и другие электротехнические компоненты, элементы крепления, установки и подсоединения светильников к электрической сети. Гарантия не распространяется на лампы и другие источники света, а также на стартеры для люминесцентных ламп.

#### Сроки гарантии

Базовая гарантия распространяется на всю продукцию компании и действует 3 года со дня ее изготовления при выполнении условий гарантии. Расширенная 5-летняя гарантия распространяется на продукцию компании при выполнении условий гарантии, а также в случае заключения соответствующего договора с компанией-дистрибьютором (дилером) и регистрации проекта осветительной установки и его спецификации на конкретном объекте, использования в светильниках комплектующих определенного типа и проведения контроля монтажа и пуска оборудования на объекте представителем «Световых Технологий».

#### Условия гарантии

Гарантия на продукцию компании действует при соблюдении следующих условий: продукция транспортировалась, хранилась, монтировалась и эксплуатировалась с соблюдением требований производителя, изложенных в паспорте изделия, ТУ,

инструкциях по монтажу и эксплуатации, условиях поставки, Правилах технической эксплуатации электроустановок для потребителей и других обязательных для сторон правилах, установленных дополнительно в рамках договоров. Не могут признаваться гарантийными случаями претензии по изменению оттенков окрашенных поверхностей и пластиковых частей светильников в процессе эксплуатации.

#### Исполнение гарантийных обязательств

При возникновении обоснованной рекламации производитель принимает неисправную продукцию для проведения технической экспертизы и принятия решения по рекламации. В срок, превышающий гарантийные обязательства, компания оставляет за собой право рассмотрения рекламаций и последующей замены или компенсации по оборудованию, признанному не соответствующим техническим параметрам.

#### Предъявление рекламаций

Предъявление рекламаций (претензий) по гарантии на продукцию осуществляется в гарантийный срок, указанный в паспорте готового изделия. Рекламация предъявляется производителю через дистрибьютора согласно форме, установленной в договоре.

#### Правовое поле

Выполнение гарантийных обязательств происходит в рамках законодательства РФ и в соответствии с договорами между партнерами и компанией «Световые Технологии».



Более подробная информация по продукции, содержащейся в настоящем разделе, представлена в отдельном тематическом каталоге и на сайте компании [www.LTcompany.com](http://www.LTcompany.com)

INDUSTRIAL

# Промышленное освещение



Встраиваемые

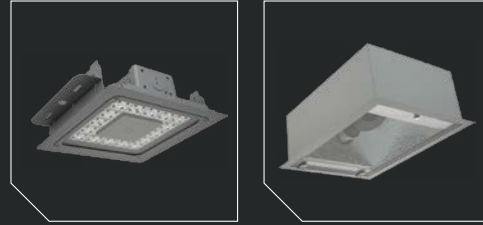

INSEL LB/R LED  
стр. 241

LB/R  
стр. 242

Накладные



SLICK ECO LED  
стр. 243

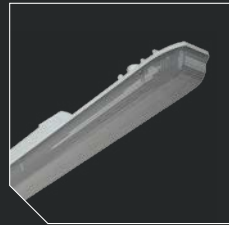

SLICK LED  
стр. 244



LB/S ECO LED  
стр. 245



HB LED  
стр. 246



INSEL LB/S LED  
стр. 247



FACTORY.OPL LED  
стр. 248



FACTORY.PRS LED  
стр. 249



ARCTIC.OPL ECO LED  
стр. 250



ARCTIC.OPL ECO  
LED TH стр. 251



ARCTIC SAN/SMC  
стр. 252



ARCTIC PC/SMC  
стр. 253



ALS.OPL UNI LED  
стр. 254



ALS.OPL  
стр. 255



ALS.PRS UNI LED  
стр. 256



ALS.PRS LED  
стр. 257



LZ.OPL ECO LED TH  
стр. 258



LZ.OPL ECO LED  
стр. 259



LZ  
стр. 260



INOX LED  
стр. 261



INOX  
стр. 262

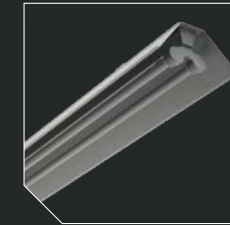

KRK  
стр. 263



KRK.RP  
стр. 265



STOCK ADVANTAGE  
стр. 266

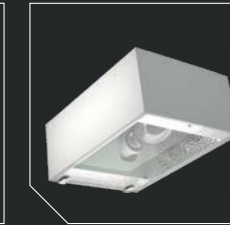

LB/S  
стр. 267



LBA/S  
стр. 268



FLORA  
стр. 269

Подвесные



HBA  
стр. 270



HBA EL  
стр. 271



HBX  
стр. 272

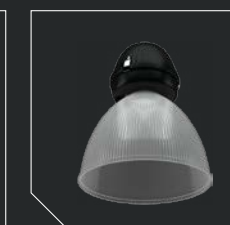

HBP  
стр. 273



HBA AL  
стр. 274



HBX AL  
стр. 275



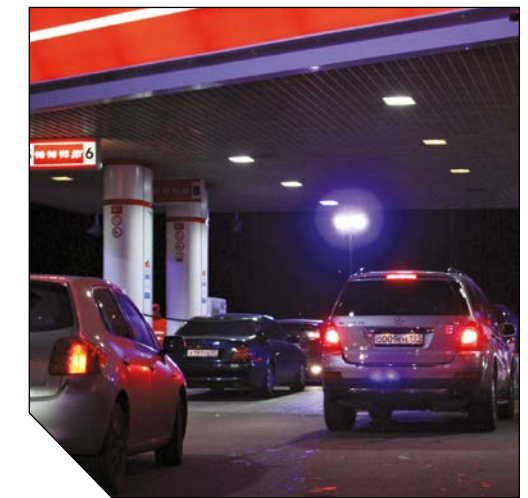
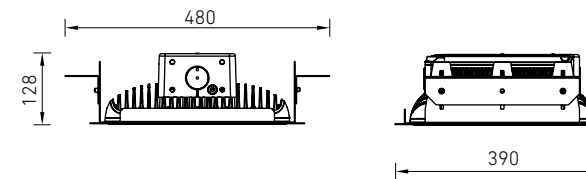

#### О продукте

Энергоэффективный светильник с высокой степенью IP для установки в ниши, в том числе под навесом АЗС. Рассчитан для работы в сети переменного тока 90-250 В, 50-60 Гц, в сети постоянного тока 130-430 В. Является заменой светильников типа ГВП, РВП, ЖВП. Возможно применение светильников в системе аварийного освещения с ЦСАО DIALOG (подробная информация на стр. 417-422).

#### Установка

Встраиваются в ниши с помощью комплекта крепления (поставляется в комплекте со светильником).

#### Электрическое подключение

Максимальное сечение жил питающего кабеля: 3x2,5 мм<sup>2</sup>.

#### Конструкция

Корпус из литого под давлением алюминия. Целнометаллическая сварная рамка, окрашенная белой порошковой краской.

#### Управление освещением

Светильники серии INSEL LB/R LED могут быть оснащены драйвером, диммируемым по протоколам 1-10 В и DALI. Возможно изготовление светильника со встроенным датчиком движения и освещенности.

#### Оптическая часть

Прозрачное терпированное стекло. Вторичная оптика из ПММА с различными углами светораспределения. Тип светодиодов: SMD.

#### Характеристики

Цветовая температура – 5000К (4000К - под заказ)  
Индекс цветопередачи – 80

INSEL LB/R LED 100 D120

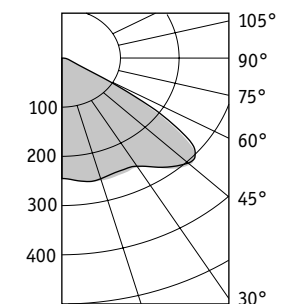

Артикул	Угол рассеивания	Световой поток, лм.	Мощность, Вт	Лм/Вт	Масса, кг	Код заказа	PFC
INSEL LB/R LED 70 D120 5000K	120	7000	70	100	10,0	1332000440	≥ 0,96
INSEL LB/R LED 70 D140 5000K	140	7000	70	100	10,0	1332000450	≥ 0,96
INSEL LB/R LED 70 D65 5000K	65	7000	70	100	10,0	1332000420	≥ 0,96
INSEL LB/R LED 70 D90×30 5000K	Асимметричный	6600	70	94	10,0	1332000430	≥ 0,96
INSEL LB/R LED 80 D120 5000K	120	7700	80	96	10,0	1332000480	≥ 0,96
INSEL LB/R LED 80 D140 5000K	140	7800	80	97	10,0	1332000490	≥ 0,96
INSEL LB/R LED 80 D65 5000K	65	8000	80	100	10,0	1332000460	≥ 0,96
INSEL LB/R LED 80 D90×30 5000K	Асимметричный	8000	80	100	10,0	1332000470	≥ 0,96
INSEL LB/R LED 100 D120 5000K	120	9500	100	95	10,5	1332000520	≥ 0,96
INSEL LB/R LED 100 D140 5000K	140	10000	100	100	10,5	1332000530	≥ 0,96
INSEL LB/R LED 100 D65 5000K	65	10000	100	100	10,5	1332000500	≥ 0,96
INSEL LB/R LED 100 D90×30 5000K	Асимметричный	10000	100	100	10,5	1332000510	≥ 0,96
INSEL LB/R LED 120 D120 5000K	120	12000	120	100	10,5	1332000560	≥ 0,96
INSEL LB/R LED 120 D140 5000K	140	12000	120	100	10,5	1332000570	≥ 0,96
INSEL LB/R LED 120 D65 5000K	65	12000	120	100	10,5	1332000540	≥ 0,96
INSEL LB/R LED 120 D90×30 5000K	Асимметричный	12000	120	100	10,5	1332000550	≥ 0,96

\* для всех модификаций





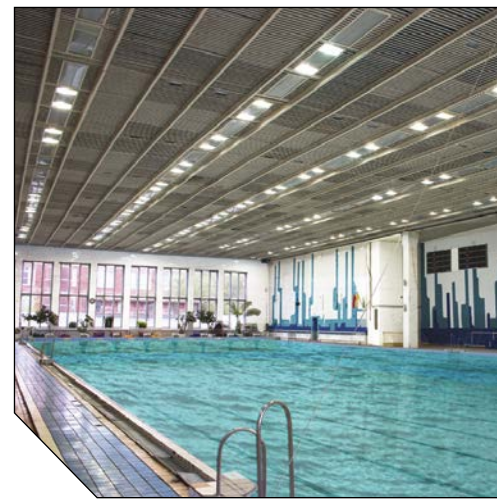
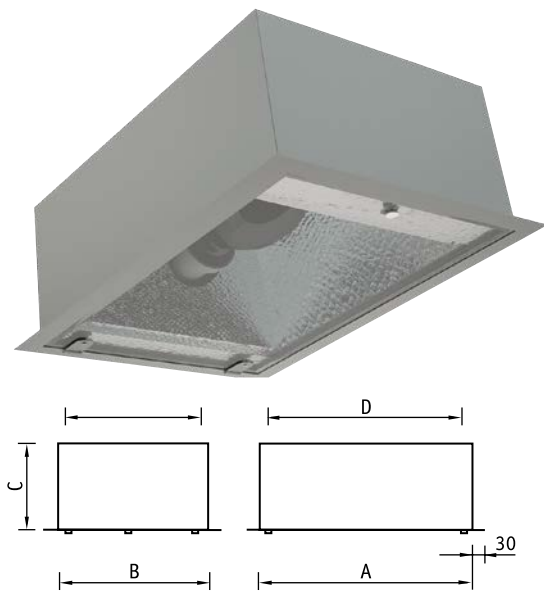

**О продукте**

Серия встраиваемых светильников для освещения под навесом АЗС, спортивных комплексов, производственных цехов с подвесными потолками. В качестве источника света используется газоразрядная лампа высокого давления до 400 Вт.

**Установка**

Встраиваются в ниши.

**Электрическое подключение**

Максимальное сечение жил питающего кабеля: 3x2,5 мм<sup>2</sup>.

**Конструкция**

Цельнометаллический сварной корпус из листовой стали, покрытый белой порошковой краской. В корпусе установлена пускорегулирующая аппаратура. По периметру закреплен силиконовый уплотнитель.

**Оптическая часть**

Отражатель из анодированного «брусчатого» алюминия. Защитное прозрачное терпированное силикатное стекло.

	A	B	C	D	E
LB/R 150	338	338	204	240	240
LB/R 250	520	340	190	320	240
LB/R 400	577	405	228	370	240
LB/R 500	520	340	190	320	240

**LB 150HR**  
(двухцокольная лампа)

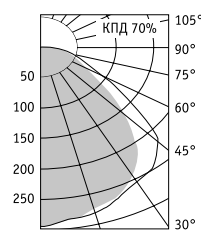

**LB 250M**  
(эллипсоидная лампа)

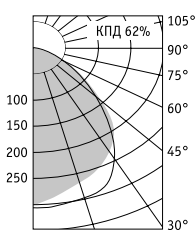

**LB 400H**  
(грубчатая лампа)

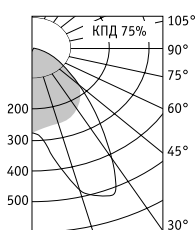

Номинальные рабочие токи ламп МГЛ см. в справочно-технической информации

- M – ртутная лампа типа ДРЛ
- H – металлогалогенная лампа типа ДРИ
- HR – металлогалогенная лампа типа ДРИ (цоколь RX7s)
- S – натриевая лампа типа ДНаТ

Артикул	Мощность, Вт	Масса, кг	Код светильника	cos φ
LB/R 150HR*	1×150	8,5	1331000010	≥ 0,85
LB/R 250M	1×250	10,5	1331000040	≥ 0,85
LB/R 400M	1×400	11,3	1331000070	≥ 0,85
LB/R 250**	1×250	11,1	1331000020	≥ 0,85
LB/R 400H	1×400	11,5	1331000060	≥ 0,85
LB/R 400S	1×400	12,8	1331000080	≥ 0,85

\* в светильнике могут быть применены линейные лампы МГЛ или ДНаТ 150 Вт  
\*\* в светильнике могут быть применены лампы МГЛ или ДНаТ 250 Вт



**О продукте**

Светильник SLICK.PRS ECO LED – оптимальное решение для освещения мастерских, технических помещений, крытых паркингов и небольших складов. Подходит для замены светильников типа ЛСП.

**Установка**

Крепление светильника непосредственно на поверхность потолка или стен с помощью монтажных пластин (входят в комплект поставки). Возможна установка светильника на тросовый подвес.

**Электрическое подключение**

Максимальное сечение жил питающего кабеля: 3x2,5 мм<sup>2</sup>.

**Конструкция**

Корпус изготовлен из литого под давлением алюминиевого сплава, покрыт серой порошковой краской. Под заказ возможно изготовление светильника со сквозной проводкой.

**Управление освещением**

Светильники могут быть оснащены драйвером, диммируемым по протоколу DALI.

**Оптическая часть**

Микропризматический (PRS) рассеиватель из поликарбоната. Тип светодиодов: SMD.

**Характеристики**

Цветовая температура – 5000 К  
Индекс цветопередачи – 70

**SLICK.PRS ECO LED 45 5000K**

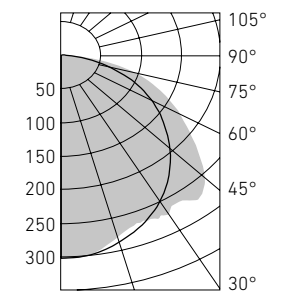

Артикул	Световой поток, лм	Мощность, Вт	Лм/Вт	Масса, кг	Код светильника	PFC
SLICK.PRS ECO LED 30 5000K	3500	31	112	2,2	1631000080	≥0,96
SLICK.PRS ECO LED 45 5000K	4650	45	103	2,2	1631000190	≥0,96
SLICK.PRS ECO LED 60 5000K	6200	60	103	2,2	1631000200	≥0,96

\* для всех модификаций





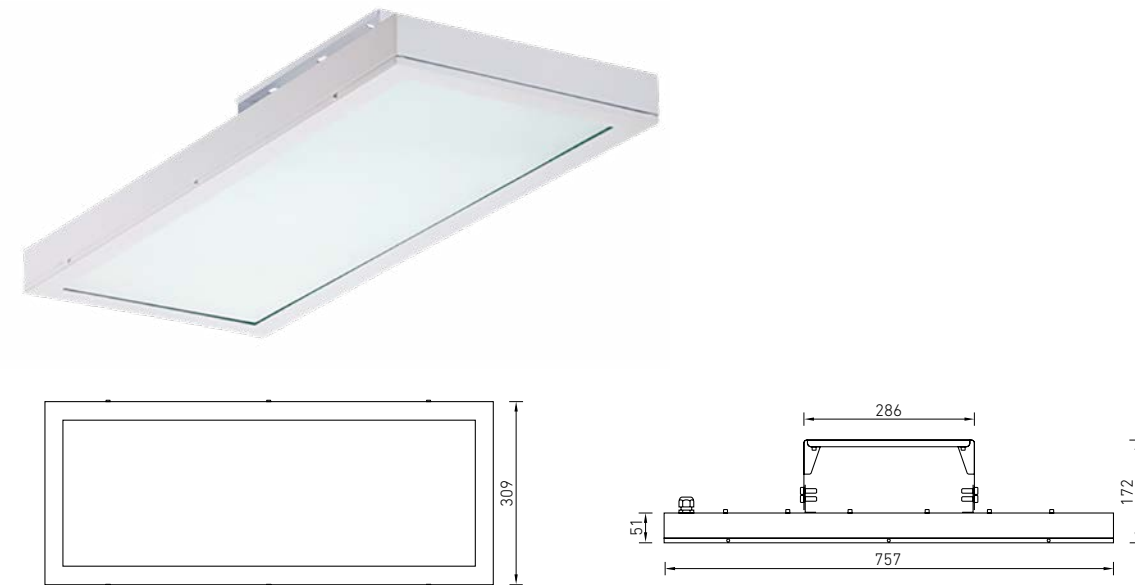
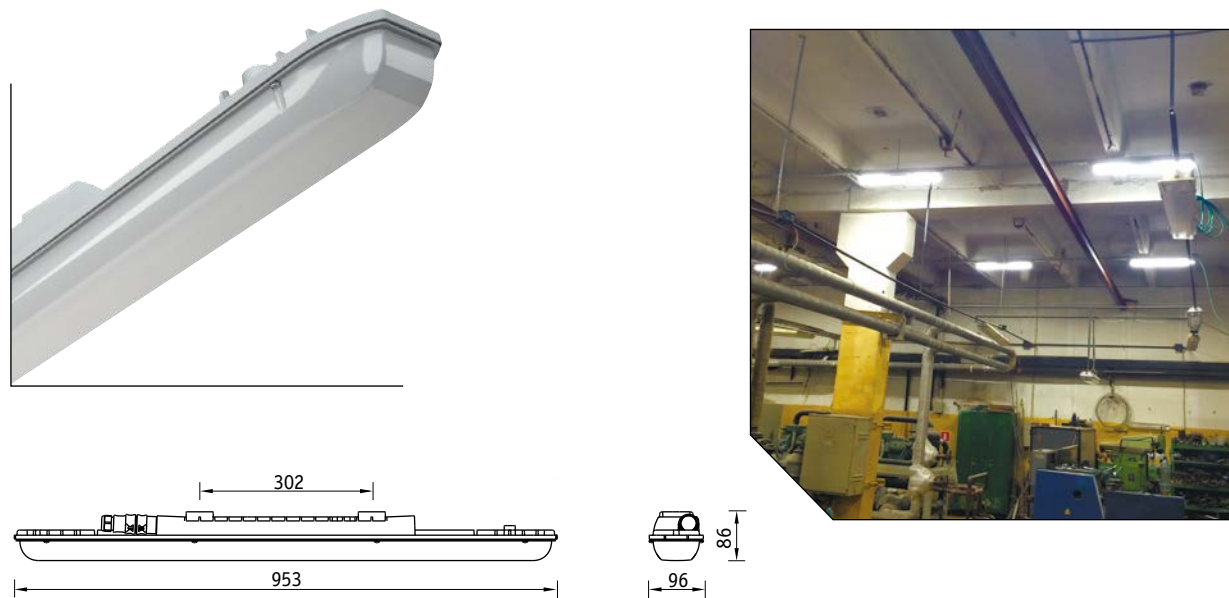

**О продукте**

Энергосберегающий светильник с высокой степенью IP для создания качественного освещения промышленных предприятий и хозяйственных помещений. Высокий индекс цветопередачи (CRI≥80) и энергоэффективность до 128 лм/Вт с учетом потерь на рассеивателе.



**Установка**

Крепление светильника непосредственно на поверхность потолка или стен с помощью монтажных пластин (входят в комплект поставки). Возможна установка светильника на тросовый подвес.

**Электрическое подключение**

Максимальное сечение жил питающего кабеля: 3x2,5 мм<sup>2</sup>.

**Конструкция**

Корпус изготовлен из литого под давлением алюминиевого сплава, покрыт серой порошковой краской. Под заказ возможно изготовление светильника со сквозной проводкой.

**Оптическая часть**

Светильники комплектуются прозрачным микропризматическим (PRS) или опаловым (OPL) рассеивателем из поликарбоната. Тип светодиодов: SMD.

**Характеристики**

Цветовая температура – 5000K (4000K – под заказ)  
Индекс цветопередачи – 80

**Управление освещением**

Светильники могут быть оснащены драйвером, диммируемым по протоколу DALI.

SLICK.OPL LED 50 5000K

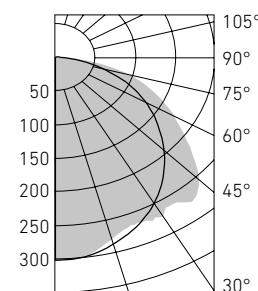

**О продукте**

Экономичный светильник для освещения производственных цехов с высотой потолков от 5 до 8 метров. Является заменой светильников типа ГСП 150 и РСР 250. В базовом исполнении светильники серии LB/S ECO LED комплектуются источником питания, работающим в сети постоянного и переменного тока, что позволяет использовать светильники в системе аварийного освещения с ЦСАО DIALOG (подробная информация на стр. 417-422).



**Установка**

Крепление светильника непосредственно на поверхность потолка или стен. Возможна установка светильника на тросовый подвес.

**Электрическое подключение:**

Максимальное сечение жил питающего кабеля - 3x2,5 мм<sup>2</sup>.

**Конструкция**

Цельнометаллический сварной корпус из листовой стали, покрытый порошковой краской.

**Оптическая часть**

LB/S C ECO LED – защитное прозрачное темперированное силикатное стекло.  
LB/S M ECO LED – защитное матовое темперированное силикатное стекло  
Тип светодиодов: SMD.

**Характеристики**

Цветовая температура – 5000 K  
Индекс цветопередачи – 70

LB/S C ECO LED

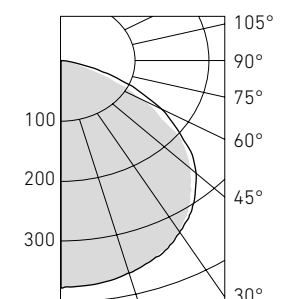

Артикул	Световой поток, лм	Мощность, Вт	Лм/Вт	Масса, кг	Код светильника	PFC
SLICK.PRS LED 20 5000K	2600	21	123	2,2	1631000060	≥0,92
SLICK.PRS LED 30 5000K	3700	30	123	2,6	1631000180	≥0,95
SLICK.PRS LED 50 5000K	6400	50	128	2,6	1631000090	≥0,98
SLICK.OPL LED 20 5000K**	2200	21	104	2,2	1631000100	≥0,92
SLICK.OPL LED 30 5000K**	3100	30	103	2,6	1631000120	≥0,95
SLICK.OPL LED 50 5000K**	5400	50	108	2,6	1631000130	≥0,98

\* для всех модификаций  
\*\* доступны для заказа со II квартала 2016 года.

Артикул	Световой поток, лм	Мощность, Вт	Лм/Вт	Масса, кг	Код светильника	PFC
LB/S C ECO LED 75 5000K	8500	75	106	7,5	1334000600	>0,96
LB/S M ECO LED 75 5000K	7500	75	100	7,5	1334000610	>0,96

\* для всех модификаций



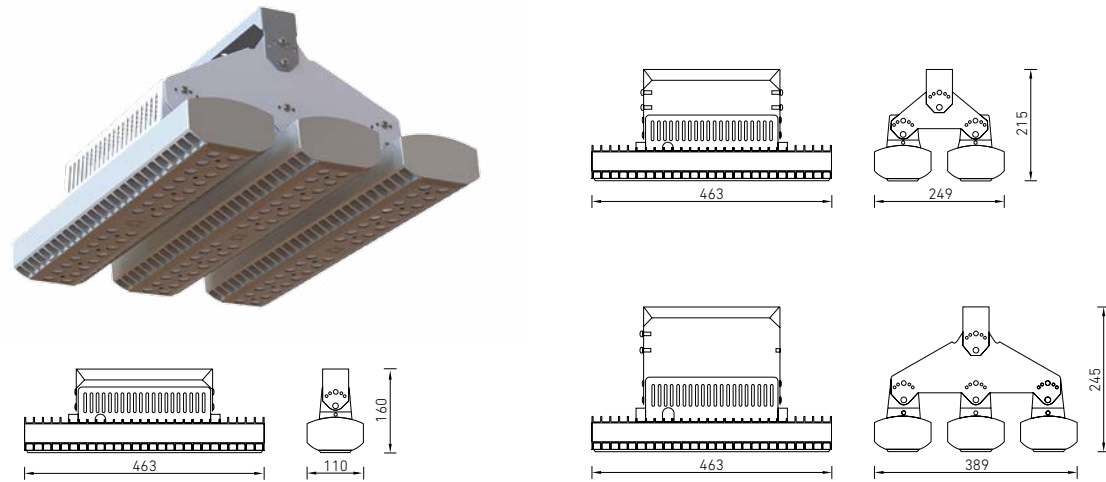

**О продукте**

Второе поколение серии энергоэффективных модульных светильников для освещения промышленных цехов и логистических комплексов с потолками выше 8 метров. Главными достоинствами светильника являются высокая световая отдача – более 100 лм/Вт, и оригинальная система отведения тепла, обеспечивающая стабильность характеристик на протяжении всего срока службы. Для эксплуатации в тяжелых условиях и пожароопасных зонах возможна комплектация светильника прозрачным терпированным стеклом. Для освещения складов предусмотрена специальная оптика (D50x20) для оптимального освещения межстеллажного пространства и боковых поверхностей стеллажей.

**Установка**

Крепление на поверхность потолка или стены с помощью лиры. Возможность регулировки угла наклона к опорной поверхности от 0° до 45°. Возможность регулировки модулей относительно лиры на угол от 0° до 45°. Возможна установка на подвес.

**Электрическое подключение**

Максимальное сечение жил питающего кабеля: 3x2,5 мм².

**Конструкция**

Литой алюминиевый корпус, окрашенный порошковой краской цвета «металлик». В корпус установлены светодиодные модули с вторичной оптикой и источник питания. HB LED 75 – светильник состоит из светодиодного модуля и элемента подвеса (лиры). HB LED 150 – светильник состоит из двух светодиодных модулей,

соединяющих кронштейнов и элемента подвеса (лиры). HB LED 225 – светильник состоит из трех светодиодных модулей, соединяющих кронштейнов и элемента подвеса (лиры).

**Оптическая часть**

Линзы из поликарбоната. В качестве опции возможна комплектация прозрачным терпированным стеклом.

**Характеристики**

Цветовая температура – 5000 К. Индекс цветопередачи – 70

**Управление освещением**

Возможно изготовление светильника с управлением по протоколам 1-10В или DALI.

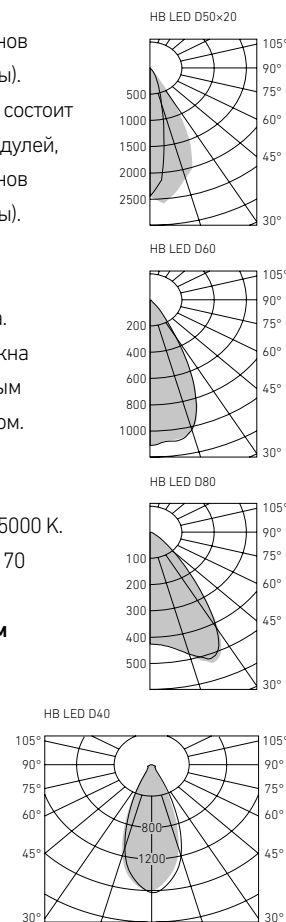

Артикул**	Световой поток, лм***	Мощность, Вт***	Лм/Вт***	Масса, кг ***	Код заказа**	PFC
HB LED 75 D40 5000K	7 500	72	104	3,5	1156000070	≥0,96
HB LED 75 D60 5000K	7 500	72	104	3,5	1156000110	≥0,96
HB LED 75 D80 5000K	7 500	72	104	3,5	1156000150	≥0,96
HB LED 75 D50x20 5000K	7 500	72	104	3,5	1224001200	≥0,96
HB LED 150 D40 5000K	15 100	145	104	7	1156000080	≥0,96
HB LED 150 D60 5000K	15 100	145	104	7	1156000120	≥0,96
HB LED 150 D80 5000K	15 100	145	104	7	1156000160	≥0,96
HB LED 150 D50x20 5000K	15 100	145	104	7	1224001210	≥0,96
HB LED 225 D40 5000K	22 900	220	104	10,5	1156000090	≥0,96
HB LED 225 D60 5000K	22 900	220	104	10,5	1156000130	≥0,96
HB LED 225 D80 5000K	22 900	220	104	10,5	1156000170	≥0,96
HB LED 225 D50x20 5000K	22 900	220	104	10,5	1224001220	≥0,96

\* для всех модификаций  
 \*\* светильник будет доступен для заказа с марта 2016 года  
 \*\*\* указаны расчетные параметры светильника. Возможно незначительное отклонение приведенных значений на этапе серийного выпуска



**О продукте**

Светильники серии INSEL LB/S LED предназначены для освещения промышленных предприятий с высотой потолков от 5 до 12 метров, спортивных комплексов. Светильники характеризуются компактными габаритными размерами, высокой степенью IP и высокой энергоэффективностью. Возможно изготовление различных модификаций: с функцией управления освещением, встроенным датчиком. Возможно применение светильников в системе аварийного освещения с ЦCAO DIALOG (подробная информация на стр. 417-422).

**Установка**

Крепление на поверхность потолка в помещении или под навесом. Возможно крепление светильника на стену или консоль с помощью Wall mounting bracket INSEL LB/S LED (код заказа 2334000010) и Pole mounting bracket INSEL LB/S LED (код заказа 2334000020).

**Электрическое подключение**

Максимальное сечение жил питающего кабеля: 3x2,5 мм².

**Конструкция**

Корпус из литого под давлением алюминия, окрашенный белой порошковой краской.

**Управление освещением**

Светильники серии INSEL LB/S LED могут быть оснащены драйвером, диммируемым по протоколам 1-10 В и DALI. Возможно изготовление светильника со встроенным датчиком движения и освещенности.

**Оптическая часть**

Вторичная оптика из ПММА с различными углами светораспределения. Прозрачное терпированное стекло. Тип светодиодов: SMD.

**Характеристики**

Цветовая температура – 5000 К (4000К - под заказ)  
 Индекс цветопередачи – 80

INSEL LB/S LED 80 D65

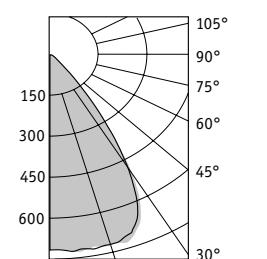

Артикул	Угол рассеивания	Световой поток, лм	Мощность, Вт	Лм/Вт	Масса, кг	Код заказа	PFC
INSEL LB/S LED 70 D120 5000K	120	7000	70	100	10,0	1334000300	≥ 0,96
INSEL LB/S LED 70 D140 5000K	140	7000	70	100	10,0	1334000310	≥ 0,96
INSEL LB/S LED 70 D65 5000K	65	7000	70	100	10,0	1334000280	≥ 0,96
INSEL LB/S LED 70 D90x30 5000K	Асимметричный	6600	70	94	10,0	1334000290	≥ 0,96
INSEL LB/S LED 80 D120 5000K	120	7700	80	96	10,0	1334000340	≥ 0,96
INSEL LB/S LED 80 D140 5000K	140	7800	80	97	10,0	1334000350	≥ 0,96
INSEL LB/S LED 80 D65 5000K	65	8000	80	100	10,0	1334000320	≥ 0,96
INSEL LB/S LED 80 D90x30 5000K	Асимметричный	8000	80	100	10,0	1334000330	≥ 0,96
INSEL LB/S LED 100 D120 5000K	120	9500	100	95	10,5	1334000380	≥ 0,96
INSEL LB/S LED 100 D140 5000K	140	10000	100	100	10,5	1334000390	≥ 0,96
INSEL LB/S LED 100 D65 5000K	65	10000	100	100	10,5	1334000360	≥ 0,96
INSEL LB/S LED 100 D90x30 5000K	Асимметричный	10000	100	100	10,5	1334000370	≥ 0,96
INSEL LB/S LED 120 D120 5000K	120	12000	120	100	10,5	1334000420	≥ 0,96
INSEL LB/S LED 120 D140 5000K	140	12000	120	100	10,5	1334000430	≥ 0,96
INSEL LB/S LED 120 D65 5000K	65	12000	120	100	10,5	1334000400	≥ 0,96
INSEL LB/S LED 120 D90x30 5000K	Асимметричный	12000	120	100	10,5	1334000410	≥ 0,96

\* для всех модификаций



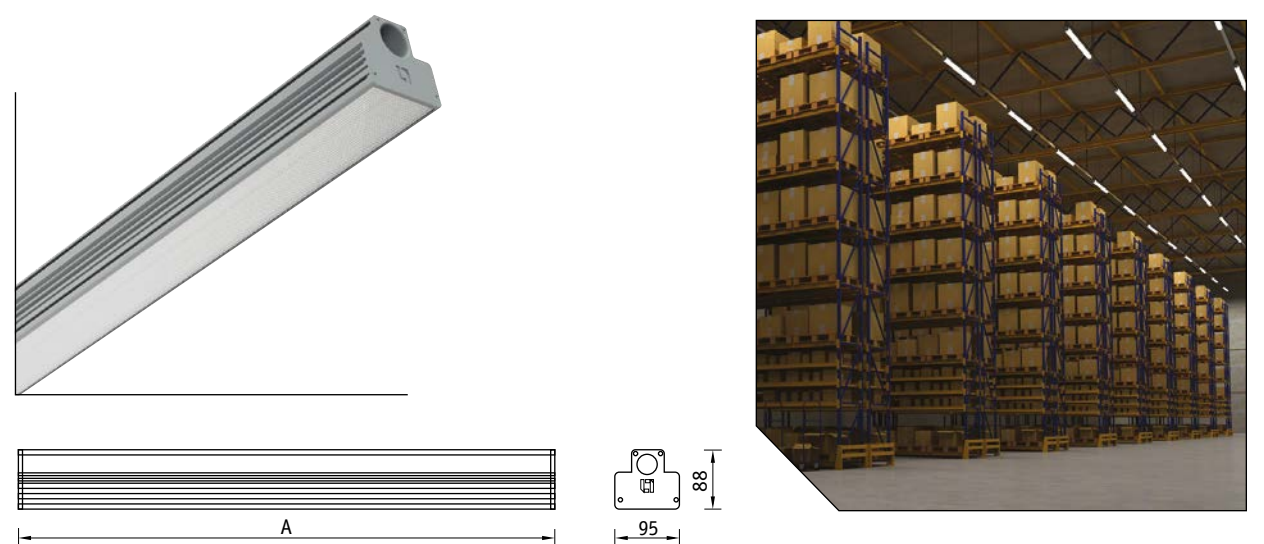
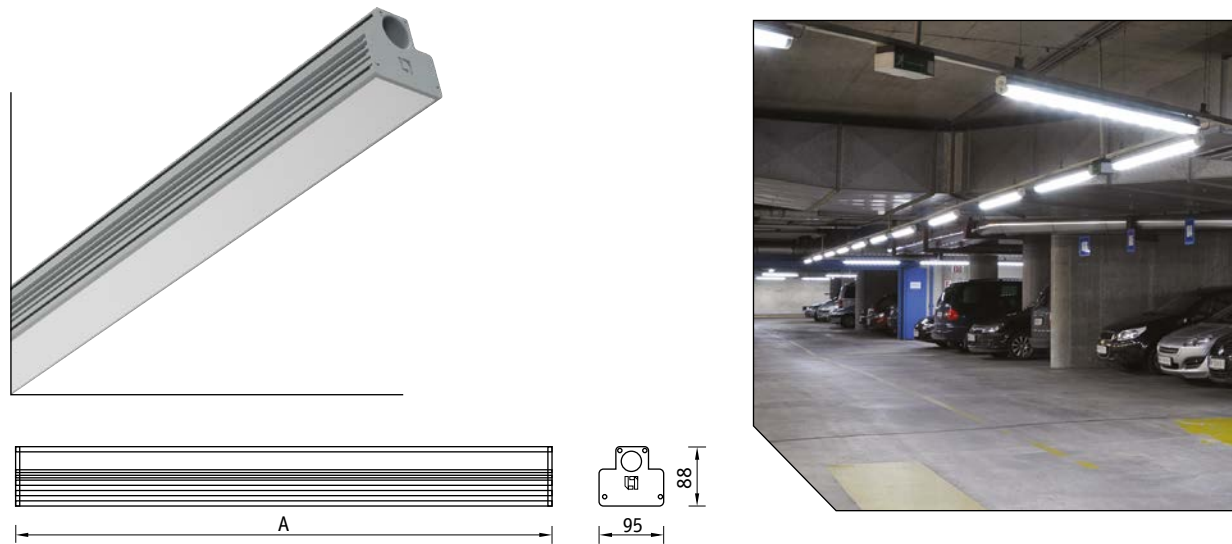

**О продукте**

Линейные светодиодные светильники серии FACTORY.OPL LED предназначены для освещения складских и производственных помещений, а также гипермаркетов. Создают комфортное освещение благодаря равномерной засветке опалового рассеивателя.

Возможность соединения светильников в линию (модификации со сквозной проводкой) с обеспечением IP54 позволяет применять светильники в помещениях с автоматизированными системами пожаротушения.

**Установка**

Монтируются на поверхность потолка с помощью монтажных пластин (входят в комплект поставки). Для подвеса светильника на трос необходимо дополнительно заказать Suspension mounting kit FACTORY LED (код заказа - 2598000060). Для установки светильника на шинопровод или стену необходимо дополнительно заказать Busbar mounting kit FACTORY LED (код заказа - 2598000050) или Wall/ceiling rotary brackets FACTORY LED (код заказа - 2598000040) соответственно.

**Конструкция**

Корпус светильника изготовлен из алюминиевого профиля, окрашенного порошковой краской цвета металлик. В корпусе установлен источник питания. Под заказ возможно изготовление светильника со сквозной проводкой (with through wiring).

**Оптическая часть**

Опаловый рассеиватель из ПММА. Зеркальный алюминиевый отражатель. Тип светодиодов: SMD.

**Характеристики**

Цветовая температура – 5000 К (4000К - под заказ)  
Индекс цветопередачи – 70

**Управление освещением**

Светильники могут быть оснащены драйвером, диммируемым по протоколам 1-10В или DALI.

	A
FACTORY.OPL 30	1213
FACTORY.OPL 50	1213
FACTORY.OPL 80	1513
FACTORY.OPL 100	1513

**FACTORY.OPL 50 IP54 5000 K**

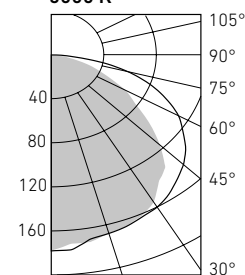

**О продукте**

Линейные светодиодные светильники серии FACTORY.PRS LED предназначены для освещения складских и производственных помещений, а также гипермаркетов. Возможность соединения светильников в линию (модификации со сквозной проводкой) с обеспечением IP54 позволяет применять светильники в помещениях с автоматизированными системами пожаротушения.

**Установка**

Монтируются на поверхность потолка с помощью монтажных пластин (входят в комплект поставки). Для подвеса светильника на трос необходимо дополнительно заказать Suspension mounting kit FACTORY LED (код заказа - 2598000060). Для установки светильника на шинопровод или стену необходимо дополнительно заказать Busbar mounting kit FACTORY LED (код заказа - 2598000050) или Wall/ceiling rotary brackets FACTORY LED (код заказа - 2598000040) соответственно.

**Конструкция**

Корпус светильника изготовлен из алюминиевого профиля, окрашенного порошковой краской цвета «металлик». В корпусе установлен источник питания. Под заказ возможно изготовление светильника со сквозной проводкой (with through wiring).

**Оптическая часть**

Прозрачный микропризматический рассеиватель из ПММА. Зеркальный алюминиевый отражатель. Тип светодиодов: SMD.

**Характеристики**

Цветовая температура – 5000 К (4000К - под заказ)  
Индекс цветопередачи – 70

**Управление освещением**

Светильники могут быть оснащены драйвером, диммируемым по протоколам 1-10В или DALI.

	A
FACTORY.PRS 30	1213
FACTORY.PRS 50	1213
FACTORY.PRS 80	1513
FACTORY.PRS 100	1513

**FACTORY.PRS 50 IP54 5000 K**

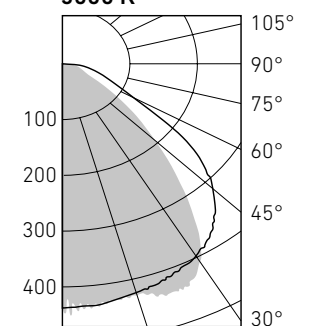

Артикул	Световой поток, лм	Мощность, Вт	Лм/Вт	Масса, кг	Код светильника	PFC
FACTORY.OPL LED 30 IP54 5000K	3300	30	110	6,5	1598000190	≥0,96
FACTORY.OPL LED 50 IP54 5000K	5500	50	110	6,5	1598000200	≥0,96
FACTORY.OPL LED 80 IP54 5000K	9000	80	112	8,2	1598000210	≥0,96
FACTORY.OPL LED 100 IP54 5000K	11000	100	110	8,2	1598000220	≥0,96

\* для всех модификаций

Артикул	Световой поток, лм	Мощность, Вт	Лм/Вт	Масса, кг	Код светильника	PFC
FACTORY.PRS LED 30 IP54 5000K	3600	30	120	6,5	1598000270	≥0,96
FACTORY.PRS LED 50 IP54 5000K	6000	50	120	6,5	1598000280	≥0,96
FACTORY.PRS LED 80 IP54 5000K	9600	80	120	8,2	1598000290	≥0,96
FACTORY.PRS LED 100 IP54 5000K	12000	100	120	8,2	1598000300	≥0,96

\* для всех модификаций

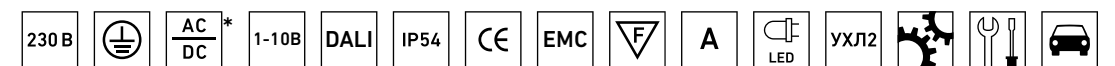
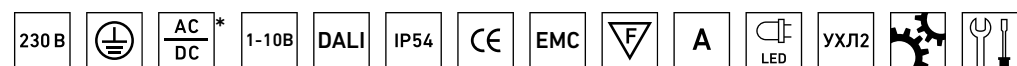



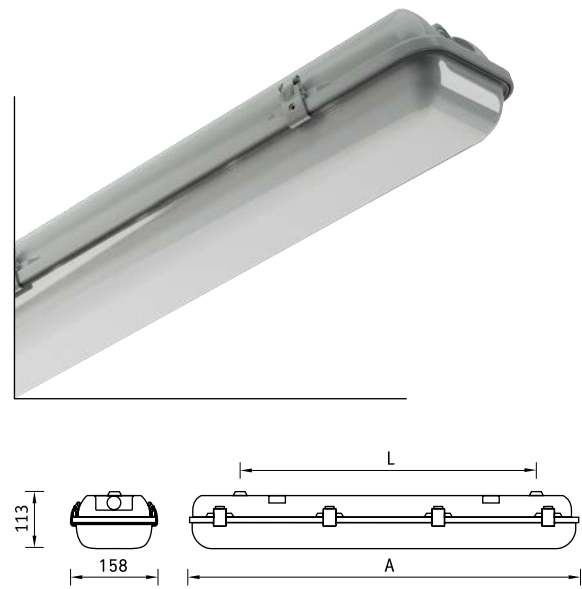

**О продукте**

Промышленный светильник с высокой степенью защиты IP65 и высокой светоотдачей. Большое количество модификаций, различающихся габаритными размерами и световым потоком, для замены светильников типа ЛСП.



NEW

**Установка**

Крепление светильника непосредственно на поверхность потолка или стен без использования монтажных пластин. Для установки светильника на подвесы необходимо заказывать специальные крепления: «Комплект крепления светильника Arctic на трос с витым крюком» (код заказа – 2069000330). Под заказ возможно изготовление светильника со сквозной проводкой.

**Электрическое подключение**

Максимальное сечение жил питающего кабеля: 2x2,5 мм<sup>2</sup>. Максимальное сечение жил питающего кабеля для светильников с аварийным блоком: 3x2,5 мм<sup>2</sup>.

**Конструкция**

Корпус SMC — полиэстер, усиленный стекловолокном.

**Оптическая часть**

Опаловый (OPL) рассеиватель из поликарбоната крепится к корпусу защелками из полиамида. Под заказ возможна комплектация защелками из нержавеющей стали. Тип светодиодов: SMD.

	A	L
ARCTIC.OPL ECO LED 600	670	445
ARCTIC.OPL ECO LED 1200	1276	930
ARCTIC.OPL ECO LED 1500	1577	1230

**Характеристики:**

Цветовая температура – 5000K (4000K – под заказ)  
Индекс цветопередачи – 80

**Управление освещением**

Светильники могут быть оснащены источником питания, работающим по протоколу DALI.

**ARCTIC.OPL ECO LED 1200**

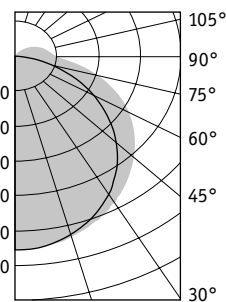

Комплект крепления на трос с витым крюком

Артикул	Световой поток, лм	Мощность, Вт	Лм/Вт	Масса, кг	Код светильника	PFC
ARCTIC.OPL ECO LED 600 5000K**	2700	28	96	2,8	1088000040	≥0,95
ARCTIC.OPL ECO LED 1200 5000K	4500	45	100	4,3	1088000050	≥0,95
ARCTIC.OPL ECO LED 1500 5000K	6000	60	100	5,4	1088000060	≥0,95

\* для всех модификаций  
\*\*светильник не комплектуется блоком аварийного питания

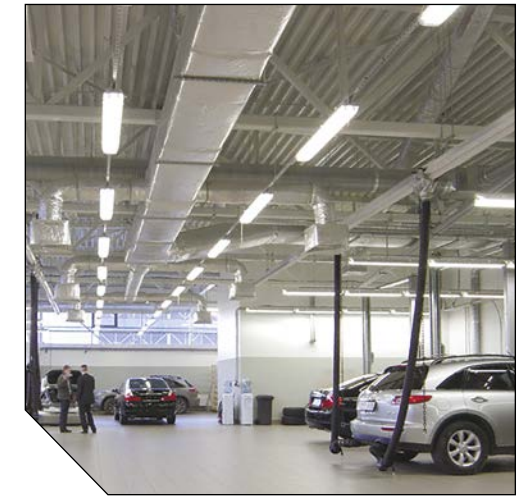
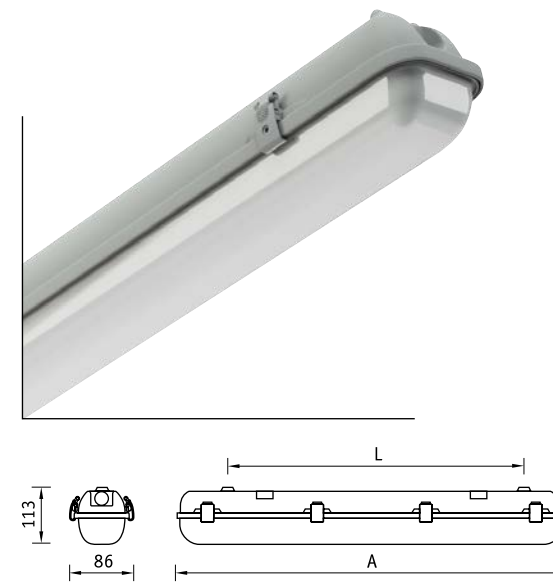
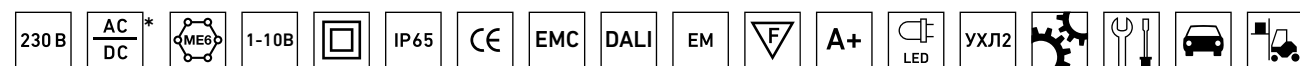

**О продукте**

Серия светильников в узком корпусе (TH) со степенью защиты IP65 и высокой светоотдачей. Большое количество модификаций, различающихся габаритными размерами и световым потоком для замены светильников типа ЛСП.



NEW

**Установка**

Крепление светильника непосредственно на поверхность потолка или стен без использования монтажных пластин. Для установки светильника на подвесы необходимо заказывать специальные крепления: «Комплект крепления светильника Arctic на трос с витым крюком» (код заказа – 2069000330). Под заказ возможно изготовление светильника со сквозной проводкой.

**Электрическое подключение**

Максимальное сечение жил питающего кабеля: 2x2,5 мм<sup>2</sup>. Максимальное сечение жил питающего кабеля для светильников с аварийным блоком: 3x2,5 мм<sup>2</sup>.

**Конструкция**

Корпус SMC — полиэстер, усиленный стекловолокном.

**Управление освещением**

Светильники могут быть оснащены источником питания, работающим по протоколу DALI.

	A	L
ARCTIC.OPL ECO LED 600 TH**	670	445
ARCTIC.OPL ECO LED 1200 TH**	1276	930
ARCTIC.OPL ECO LED 1500 TH**	1577	1230

**Оптическая часть**

Опаловый (OPL) рассеиватель из поликарбоната крепится к корпусу защелками из полиамида. Под заказ возможна комплектация защелками из нержавеющей стали. Тип светодиодов: SMD.

**ARCTIC.OPL ECO LED 1500 TH**

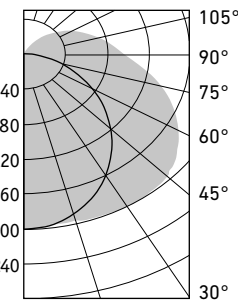

**Характеристики**

Цветовая температура – 5000K (4000K – под заказ)  
Индекс цветопередачи – 80



Комплект крепления на трос с витым крюком

Артикул	Световой поток, лм	Мощность, Вт	Лм/Вт	Масса, кг	Код светильника	PFC
ARCTIC.OPL ECO LED 600* TH***	1800	18	100	1,8	1088000030	≥0,95
ARCTIC.OPL ECO LED 1200 TH*** 5000K	3200	32	100	2,4	1088000010	≥0,95
ARCTIC.OPL ECO LED 1500 TH*** 5000K	4000	39	102	3,2	1088000020	≥0,95

\*для всех модификаций  
\*\* светильник не комплектуется блоком аварийного питания  
\*\*\* TH – обозначение светильника ARCTIC.OPL ECO LED с узким корпусом





Защелка из нержавеющей стали (под заказ)

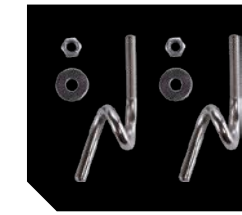

Комплект крепления на трос с витым крюком



**О продукте**

Серия светильников для освещения небольших производственных цехов, паркингов, технических помещений. Светильники комплектуются рассеивателем, устойчивым к воздействию аммиака. Возможно изготовление светильников различных модификаций: со II классом защиты от поражения электрическим током, с аварийным блоком и управлением освещением. В роли источника света применяются люминесцентные лампы.

**Установка**

Крепление светильника непосредственно на поверхность потолка или стен без использования монтажных пластин. Для установки светильника на подвесы необходимо заказывать специальные крепления: «Комплект крепления светильника

Arctic на трос с витым крюком» (код заказа – 2069000330). Под заказ возможно изготовление светильника со сквозной проводкой.

**Электрическое подключение**

Максимальное сечение жил питающего кабеля: 3x2,5 мм<sup>2</sup>.

**Конструкция**

Корпус SMC – полиэстер, усиленный стекловолокном. Съемная металлическая панель с пускорегулирующей аппаратурой. Под заказ возможно изготовление светильников со II классом защиты от поражения электрическим током.

**Управление освещением**

Возможно изготовление светильника со встроенным датчиком движения.

**Размеры для модификаций SAN/SMC, PC/SMC**

	A	B	L
1x18	86	670	440
1x28 (1x36)	86	1276	930
1x35 (1x49, 1x58)	86	1577	1230
1x54	86	1276	930
2x18	158	670	440
2x28 (2x36)	158	1276	930
2x35 (2x49, 2x58)	158	1577	1230
2x54	158	1276	930

**Оптическая часть**

Рассеиватель из полимерного материала SAN крепится к корпусу защелками из полиамида. Под заказ возможна комплектация защелками из нержавеющей стали.

**О продукте**

Серия светильников для освещения небольших производственных цехов, паркингов, технических помещений. Светильники комплектуются рассеивателем, устойчивым к механическим повреждениям. Возможно изготовление светильников различных модификаций: со II классом защиты от поражения электрическим током, с аварийным блоком и управлением освещением. В роли источника света применяются люминесцентные лампы.

**Установка**

Крепление светильника непосредственно на поверхность потолка или стен без использования монтажных пластин. Для установки светильника на подвесы необходимо заказывать специальные крепления:

«Комплект крепления светильника Arctic на трос с витым крюком» (код заказа – 2069000330). Под заказ возможно изготовление светильника со сквозной проводкой.

**Электрическое подключение**

Максимальное сечение жил питающего кабеля: 3x2,5 мм<sup>2</sup>.

**Конструкция**

Корпус SMC – полиэстер, усиленный стекловолокном. Съемная металлическая панель с пускорегулирующей аппаратурой. Под заказ возможно изготовление светильников со II классом защиты от поражения электрическим током.

**Оптическая часть**

Рассеиватель из поликарбоната крепится к корпусу защелками из полиамида. Под заказ возможна комплектация защелками из нержавеющей стали.

**Управление освещением**

Возможно изготовление светильника со встроенным датчиком движения.

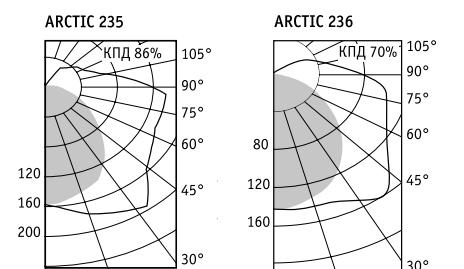

Артикул	Мощность, Вт	Масса, кг	Э/м ПРА		ЭПРА**	
			Код светильника	cos φ	Код светильника	cos φ
ARCTIC SAN/SMC 118*	1x18	1,8	1069001680	≥ 0,5	1069001690	≥ 0,96
ARCTIC SAN/SMC 218	2x18	2,8	1069001700	≥ 0,6	1069001710	≥ 0,96
ARCTIC SAN/SMC 136	1x36	2,4	1069001720	≥ 0,85	1069001730	≥ 0,96
ARCTIC SAN/SMC 236	2x36	4,3	1069002390	≥ 0,85	1069002410	≥ 0,96
ARCTIC SAN/SMC 158	1x58	3,2	1069001740	≥ 0,85	1069001750	≥ 0,96
ARCTIC SAN/SMC 258	2x58	5,4	1069002650	≥ 0,85	1069002680	≥ 0,96
ARCTIC SAN/SMC 128	1x28	2,1	-	-	1069002050	≥ 0,96
ARCTIC SAN/SMC 228	2x28	2,7	-	-	1069002330	≥ 0,96
ARCTIC SAN/SMC 135	1x35	3,2	-	-	1069003260	≥ 0,96
ARCTIC SAN/SMC 235	2x35	3,8	-	-	1069002350	≥ 0,96
ARCTIC SAN/SMC 149	1x49	3,2	-	-	1069002140	≥ 0,96
ARCTIC SAN/SMC 249	2x49	3,8	-	-	1069002580	≥ 0,96
ARCTIC SAN/SMC 154	1x54	2,1	-	-	1069001900	≥ 0,96
ARCTIC SAN/SMC 254	2x54	2,7	-	-	1069002610	≥ 0,96

\* светильник не комплектуется блоком аварийного питания  
\*\*соответствует стандарту SUN

Артикул	Мощность, Вт	Масса, кг	Э/м ПРА		ЭПРА**	
			Код светильника	cos φ	Код светильника	cos φ
ARCTIC PC/SMC 118*	1x18	1,8	1069001680	≥ 0,5	1069000030	≥ 0,96
ARCTIC PC/SMC 218	2x18	2,8	1069000300	≥ 0,6	1069000310	≥ 0,96
ARCTIC PC/SMC 136	1x36	2,4	1069000080	≥ 0,85	1069000090	≥ 0,96
ARCTIC PC/SMC 236	2x36	4,3	1069000440	≥ 0,85	1069000530	≥ 0,96
ARCTIC PC/SMC 158	1x58	3,2	1069000190	≥ 0,85	1069000220	≥ 0,96
ARCTIC PC/SMC 258	2x58	5,4	1069000720	≥ 0,85	1069000850	≥ 0,96
ARCTIC PC/SMC 228	2x28	2,7	-	-	1069000340	≥ 0,96
ARCTIC PC/SMC 135	1x35	3,2	-	-	1069000060	≥ 0,96
ARCTIC PC/SMC 235	2x35	3,8	-	-	1069000420	≥ 0,96
ARCTIC PC/SMC 149	1x49	3,2	-	-	1069005240	≥ 0,96
ARCTIC PC/SMC 249	2x49	3,8	-	-	1069000640	≥ 0,96
ARCTIC PC/SMC 154	1x54	2,1	-	-	1069000170	≥ 0,96
ARCTIC PC/SMC 254	2x54	2,7	-	-	1069000650	≥ 0,96

\* светильник не комплектуется блоком аварийного питания  
\*\*соответствует стандарту SUN

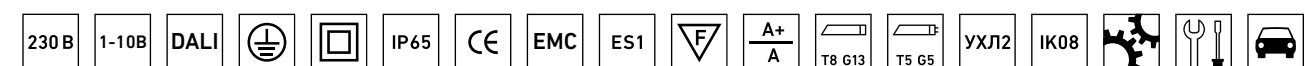
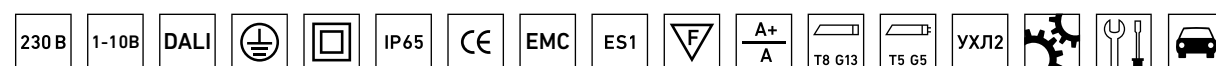



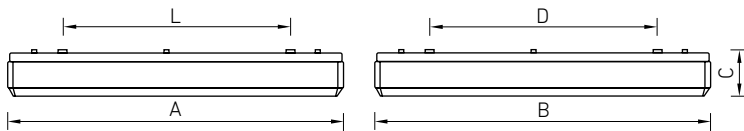

**О продукте**

Серия светильников с опаловым рассеивателем со степенью защиты IP54 и высокой светоотдачей. Возможно изготовление различных модификаций: с аварийным блоком и управлением освещением, со встроенным датчиком движения.

Предназначены для установки в помещениях с высотой потолков от 2,5 до 4 метров.

**Установка**

Крепление на поверхность потолка в помещении или под навесом.

**Электрическое подключение**

Максимальное сечение жил питающего кабеля: 3x2,5 мм<sup>2</sup>.

**Конструкция**

Корпус светильника серого цвета из полиэстера, усиленного стекловолокном.

**Оптическая часть**

Опаловый рассеиватель из ПММА изготовлен методом выдува. Устанавливается в корпус скрытыми пластиковыми защелками. Тип светодиодов: SMD.

**Характеристики**

Цветовая температура - 4000 К  
Индекс цветопередачи - 80

	A	B	C	D	L
ALS.OPL UNI LED 600x600 4000K	640	640	95	420	420
ALS.OPL UNI LED 1200 4000K	1270	190	95	-	748

**ALS.OPL UNI LED 600x600**

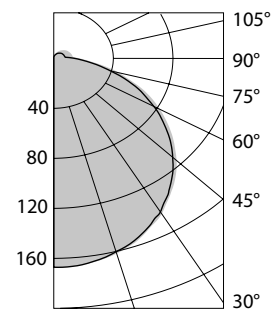

Артикул	Световой поток, лм	Мощность, Вт	Лм/Вт	Масса, кг	Код светильника	PFC
ALS.OPL UNI LED 600x600 4000K	3300	33	100	6,0	1066000020	≥ 0,96
ALS.OPL UNI LED EM 600x600 4000K	3300	33	100	6,0	1066000030	≥ 0,96
ALS.OPL UNI LED 1200 4000K	3300	33	100	4,0	1066000010	≥ 0,96

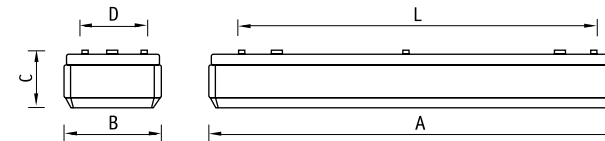

**О продукте**

Серия светильников с опаловым рассеивателем со степенью защиты IP54 и высокой светоотдачей. Возможно изготовление различных модификаций: с аварийным блоком и управлением освещением, со встроенным датчиком движения. В роли источника света применяются люминесцентные лампы (T8 или T5). Предназначены для установки в помещениях с высотой потолков от 2,5 до 4 метров.

**Установка**

Крепление на поверхность потолка в помещении или под навесом. Возможна установка светильника на подвесы с помощью комплекта крепления (код заказа – 2069000010).

**Электрическое подключение**

Максимальное сечение жил питающего кабеля: 3x2,5 мм<sup>2</sup>.

**Конструкция**

Корпус светильника серого цвета из полиэстера, усиленного стекловолокном. На съемной металлической пластине установлена пускорегулирующая аппаратура.

	A	B	C	L	D
1x18	659	106	95	430	-
1x36	1270	106	95	748	-
2x18	659	190	95	430	-
2x35	1570	190	95	900	-
2x36	1270	190	95	748	-
2x58	1570	190	95	900	-
4x18	640	640	110	420	420

**Оптическая часть**

Опаловый рассеиватель из ПММА изготовлен методом выдува. Устанавливается в корпус скрытыми пластиковыми защелками.

**Управление освещением**

Возможно изготовление светильника со встроенным датчиком движения.



Комплект крепления на трос

**ALS.OPL 236**

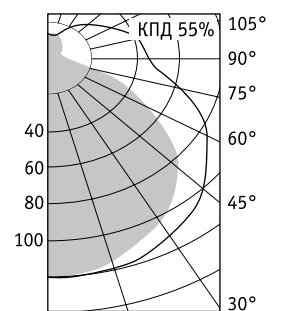

Артикул	Мощность, Вт	Масса, кг	Э/м ПРА		ЭПРА	
			Код светильника	cos φ	Код светильника	cos φ
ALS.OPL 118*	1x18	1,5	1065000020	≥ 0,5	1065000030***	≥ 0,96
ALS.OPL 136*	1x36	2,2	1065000080	≥ 0,85	1065000090***	≥ 0,96
ALS.OPL 218*	2x18	2,1	1065000120	≥ 0,85	1065000130	≥ 0,96
ALS.OPL 235	2x35	5,4	-	-	1065000140	≥ 0,96
ALS.OPL 236*	2x36**	3,7	1065000160	≥ 0,85	1065000170	≥ 0,96
ALS.OPL 258	2x58	5,4	1065000210	≥ 0,85	1065000220	≥ 0,96
ALS.OPL 418*	4x18	7,2	1065000240	≥ 0,85	1065000250	≥ 0,96

\* светильник не комплектуется блоком аварийного питания  
\*\* светильник комплектуется блоком аварийного питания в модификации с ЭПРА  
\*\*\* соответствует стандарту SUN



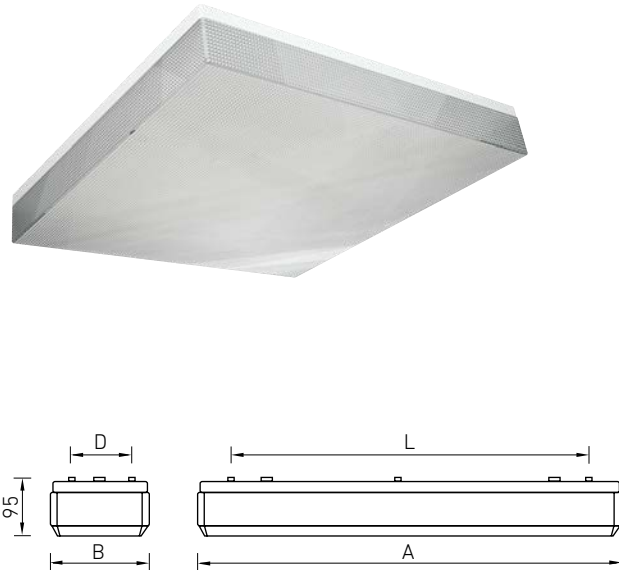

**О продукте**

Серия светильников с призматическим рассеивателем со степенью защиты IP54 и высокой светоотдачей. Возможно изготовление различных модификаций: с аварийным блоком и управлением освещением. Предназначены для установки в помещениях с высотой потолков от 2,5 до 4 метров.

**Установка**

Крепление на поверхность потолка в помещении или под навесом.

**Электрическое подключение**

Максимальное сечение жил питающего кабеля: 3x2,5 мм².

**Конструкция**

Корпус светильника серого цвета из полиэстера, усиленного стекловолокном.

**Оптическая часть**

Призматический рассеиватель из ПММА изготовлен методом выдува. Устанавливается в корпус скрытыми пластиковыми защелками. Тип светодиодов: SMD.

**Характеристики**

Цветовая температура - 4000 К  
Индекс цветопередачи - 80

	A	B	D	L
ALS.PRS UNI LED 600x600 4000K	640	640	420	420
ALS.PRS UNI LED 1200 4000K	1270	190	-	748

ALS.PRS UNI LED EM 600x600 4000 K

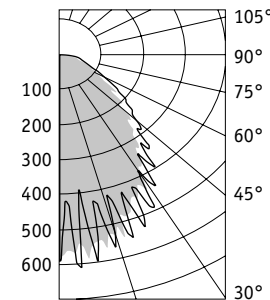

**О продукте**

Серия светильников с призматическим рассеивателем со степенью защиты IP54 и высокой светоотдачей. Возможно изготовление различных модификаций: с аварийным блоком и управлением освещением, со встроенным датчиком движения. В роли источника света применяются люминесцентные лампы (T8 или T5). Предназначены для установки в помещениях с высотой потолков от 2,5 до 4 метров.

**Установка**

Крепление на поверхность потолка в помещении или под навесом. Возможна установка светильника на подвесы с помощью комплекта крепления (код заказа – 2069000010).

**Электрическое подключение**

Максимальное сечение жил питающего кабеля: 3x2,5 мм².

**Конструкция**

Корпус светильника серого цвета из полиэстера, усиленного стекловолокном. На съемной металлической пластине установлена пускорегулирующая аппаратура.

**Оптическая часть**

Призматический рассеиватель из прозрачного ПММА изготовлен методом выдува. Устанавливается в корпус скрытыми пластиковыми защелками.

**Управление освещением**

Возможно изготовление светильника со встроенным датчиком движения.

	A	B	C	L	D
1x18	659	106	95	430	-
2x36	1270	190	95	748	-
4x18	640	640	115	420	420

ALS.PRS 236

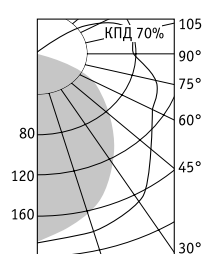

Артикул	Мощность, Вт	Масса, кг	Э/м ПРА		ЭПРА***	
			Код светильника	cos φ	Код светильника	cos φ
ALS.PRS 118*	1x18	1,5	1067000010	≥ 0,5	1067000020	≥ 0,96
ALS.PRS 236*	2x36**	3,7	1067000080	≥ 0,85	1067000090	≥ 0,96
ALS.PRS 418*	4x18	7,2	1067000170	≥ 0,85	1067000180	≥ 0,96

\* светильник не комплектуется блоком аварийного питания  
\*\* светильник комплектуется блоком аварийного питания в модификации с ЭПРА  
\*\*\* соответствует стандарту SUN



Промышленное освещение

Промышленное освещение

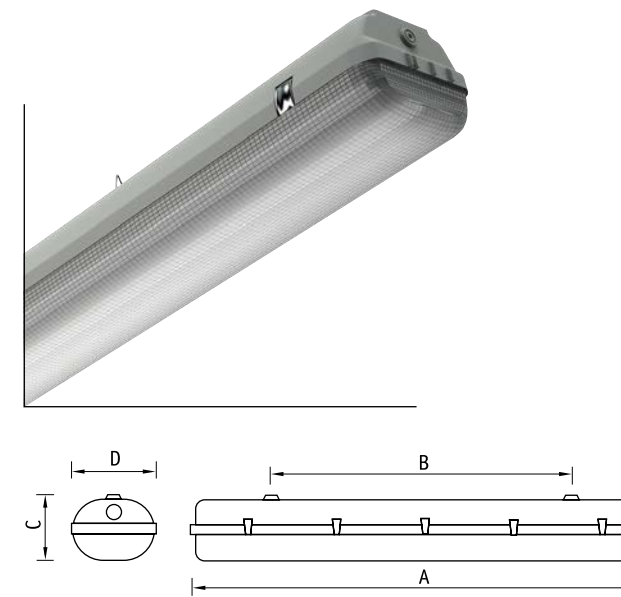
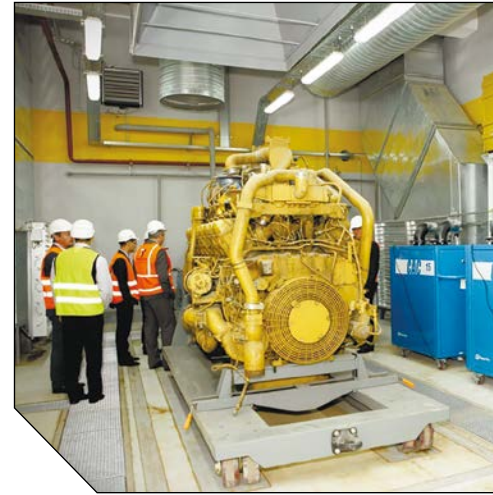
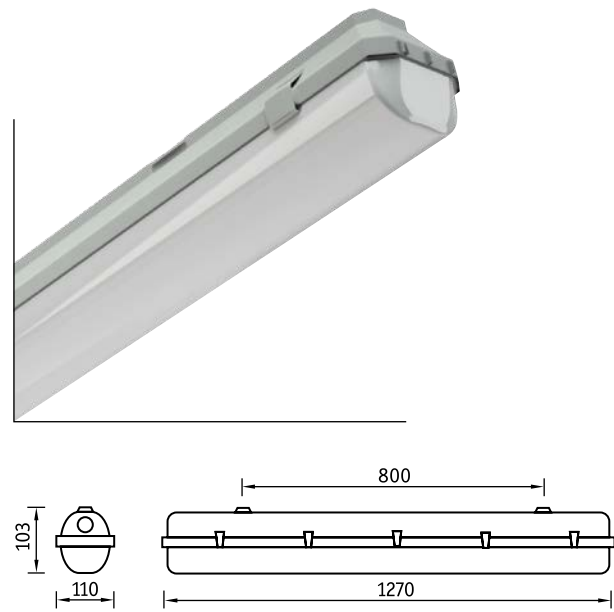

**О продукте**

Промышленный светильник в узком корпусе (TH) для освещения небольших технических помещений, автомастерских и паркингов. Быстрая и удобная монтаж на опорную поверхность благодаря монтажным пластинам.



**Установка**

Крепление на поверхность потолка и стен, а также на подвесах в помещении или под навесом. В комплект входят установочные пластины и скобы.

**Электрическое подключение**

Максимальное сечение жил питающего кабеля: 2x2,5 мм<sup>2</sup>.

**Конструкция**

Корпус серого цвета из поликарбоната.

**Оптическая часть**

Опаловый (OPL) рассеиватель из поликарбоната крепится к корпусу металлическими защелками. Тип светодиодов: SMD.

**Управление освещением**

Светильники могут быть оснащены источником питания, работающим по протоколу DALI (HFD).

**Характеристики**

Цветовая температура – 5000K (4000K – под заказ)  
Индекс цветопередачи – 80

**LZ.OPL ECO LED 1200 TH**

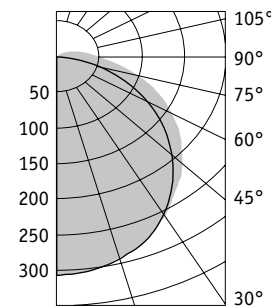

**О продукте**

Серия светильников со степенью защиты IP65 и высокой светоотдачей для освещения небольших производственных цехов, автомастерских и паркингов. Быстрый и удобный монтаж на опорную поверхность благодаря монтажным пластинам. Большое количество модификаций, различающихся габаритными размерами и световым потоком, для замены светильников типа ЛСП.



**Установка**

Крепление на поверхность потолка и стен, а также на подвесах в помещении или под навесом. В комплект входят установочные пластины и скобы.

**Электрическое подключение**

Максимальное сечение жил питающего кабеля: 2x2,5 мм.

**Конструкция**

Корпус серого цвета из поликарбоната.

**Оптическая часть**

Опаловый (OPL) рассеиватель из поликарбоната крепится к корпусу металлическими защелками. Тип светодиодов: SMD.

**Характеристики**

Цветовая температура – 5000K (4000K – под заказ)  
Индекс цветопередачи – 80

**Управление освещением**

Светильники могут быть оснащены источником питания, работающим по протоколу DALI (HFD).

**LZ.OPL ECO LED 1200 5000 K**

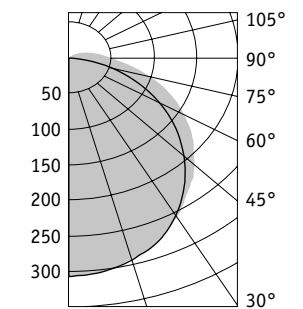

Артикул	Световой поток, лм	Мощность, Вт	лм/Вт	Масса, кг	Код светильника	PFC
LZ.OPL ECO LED 1200 TH 5000K*	3300	33	100	2,4	1074000460	≥0,95

\* TH – обозначение светильника LZ.OPL ECO LED с узким корпусом

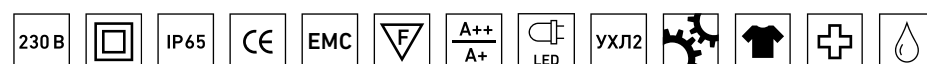

Артикул	Световой поток, лм	Мощность, Вт	лм/Вт	Масса, кг	Код светильника	PFC
LZ.OPL ECO LED 600* 5000K	2600	26	100	2,4	1074000500	≥0,95
LZ.OPL ECO LED 1200 5000K	4500	45	100	3,7	1074000470	≥0,95
LZ.OPL ECO LED 1500 5000K	6000	60	100	5,4	1074000250	≥0,95

\* светильник не комплектуется блоком аварийного питания





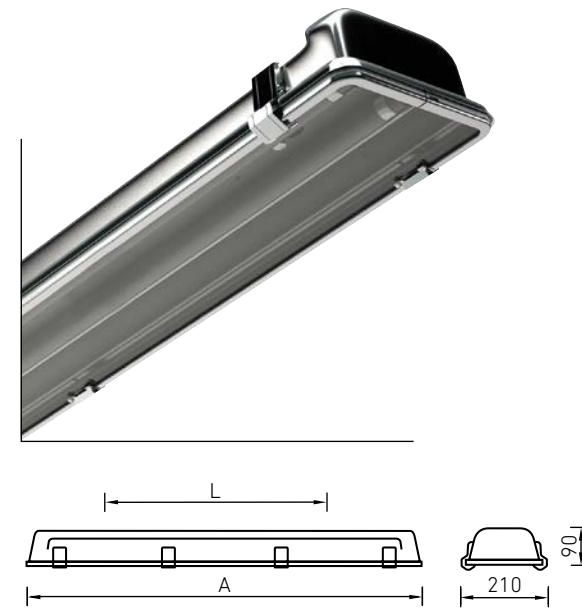
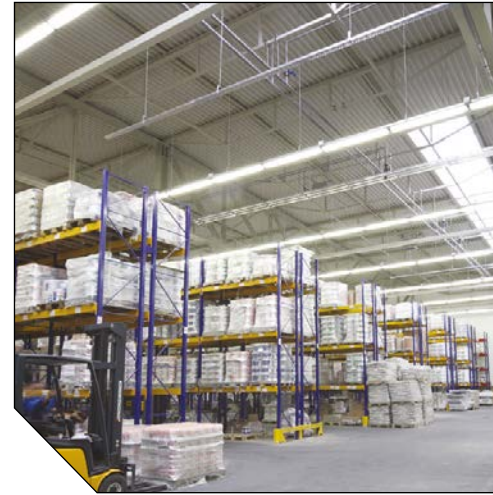
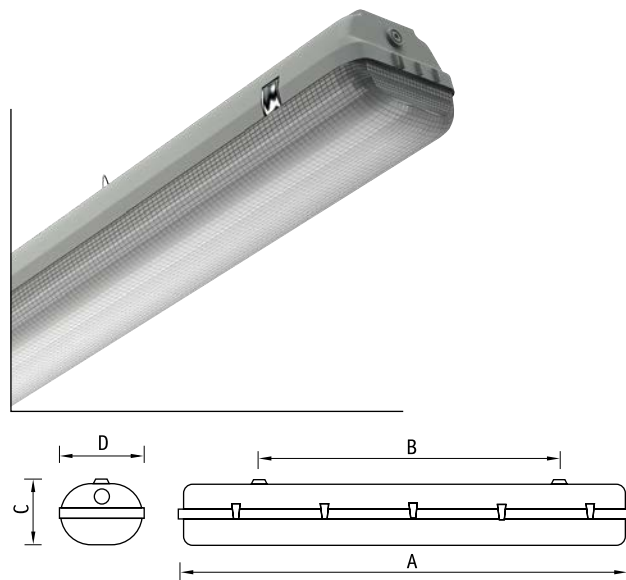

**О продукте**

Серия светильников для промышленного освещения с высокой степенью IP и высокой светоотдачей. Предназначены для тяжелых условий эксплуатации. Возможно изготовление различных модификаций: со II классом защиты от поражения электрическим током, аварийным блоком и управлением освещением.

**Установка**

Крепление на поверхность потолка и стен, а также на подвесах в помещении или под навесом. В комплект входят установочные пластины и скобы.

**Электрическое подключение**

Максимальное сечение жил питающего кабеля: 3x2,5 мм<sup>2</sup>.

**Конструкция**

Корпус серого цвета из поликарбоната. Съемная металлическая панель с пускорегулирующей аппаратурой.

**Оптическая часть**

Рассеиватель из поликарбоната. Устанавливается на корпус металлическими защелками.

	A	B	C	D
LZ 218	671	400	103	173
LZ 128	1224	800	103	110
LZ 228	1124	800	103	110
LZ 136	1271	800	103	110
LZ 236	1271	800	103	173
LZ 258	1571	1040	103	173

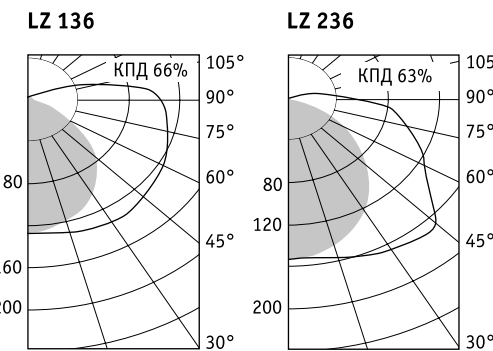

**Управление освещением**

Возможно изготовление светильника со встроенным датчиком движения.



**О продукте**

Серия светильников для тяжелых условий эксплуатации. Предназначены для применения на предприятиях химической, оборонной и пищевой промышленности. Возможно применение в пожароопасных зонах. Светильники INOX LED отличаются удобным монтажом благодаря креплению пластины с кластерами и источником питания к корпусу с помощью магнитов. Возможно изготовление различных модификаций с блоком защиты от перенапряжения (OVP), аварийным блоком (EM).

**Установка**

Крепление на поверхность потолка или с помощью двух рым-болтов (входят в комплект поставки) на подвесы.

**Электрическое подключение**

Максимальное сечение жил питающего кабеля: 3x2,5 мм<sup>2</sup>.

**Конструкция**

Корпус, штампованный из листовой нержавеющей стали толщиной 0,8 мм.

**Оптическая часть**

Защитное прозрачное терпированное силикатное стекло толщиной 5 мм. Стекло крепится к корпусу металлическими защелками.

**Характеристики**

Цветовая температура – 5000 К (4000К - под заказ)  
Индекс цветопередачи – 80

	A	L
INOX LED 30 5000K	700	560
INOX LED 50 5000K	1295	1015
INOX LED 70 5000K	1600	1320

**Управление освещением**

Возможно изготовление светильника со встроенным датчиком движения.



Поворотный комплект крепления на стену. Код заказа – 2077000010.



Комплект скоб для крепления на потолок. Код заказа – 2077000030.

**INOX LED 30 5000 K**

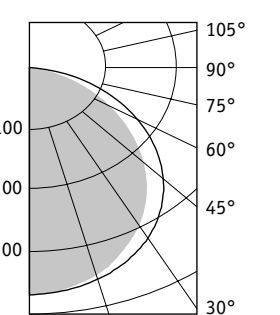

Артикул	Световой поток, лм	Мощность, Вт	Лм/Вт	Масса, кг	Код светильника	PFC
INOX LED 30 5000K	2600	26	100	4,5	1079000120	≥ 0,9
INOX LED 50 5000K	4200	47	89	7,5	1079000100	≥ 0,9
INOX LED 70 5000K	6800	67	101	10,4	1079000110	≥ 0,9

Артикул	Цоколь	Мощность, Вт	Масса, кг	Э/м ПРА		ЭПРА/ЭПРА рег.	
				Код светильника	cos φ	Код светильника	cos φ
LZ 136	G13	1×36	2,4	1073000030	≥ 0,85	1073000050/1073000070 **	≥ 0,96
LZ 218*	G13	2×18	2,1	1073000160	≥ 0,85	1073000140/ -	≥ 0,96
LZ 236	G13	2×36	3,7	1073000210	≥ 0,85	1073000230/1073000260 **	≥ 0,96
LZ 258	G13	2×58	4,9	1073000300	≥ 0,85	1073000330/ -	≥ 0,96
LZ 128	G5	1×28	2,0	-	-	1073000010/ -	≥ 0,96
LZ 228	G5	2×28	2,1	-	-	1073000180/ -	≥ 0,96

\* не комплектуется ES1 в модификации с ЭПРА  
\*\*соответствует стандарту SUN

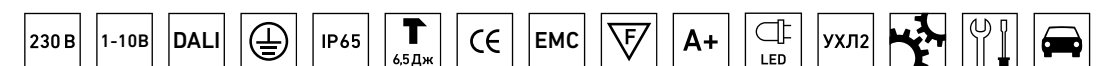
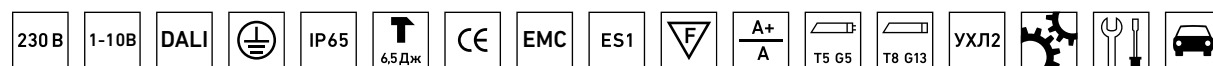

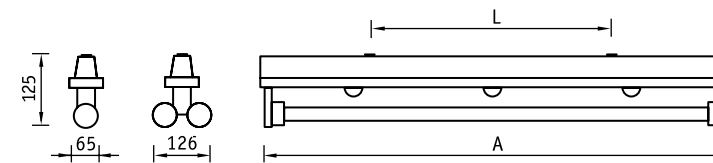
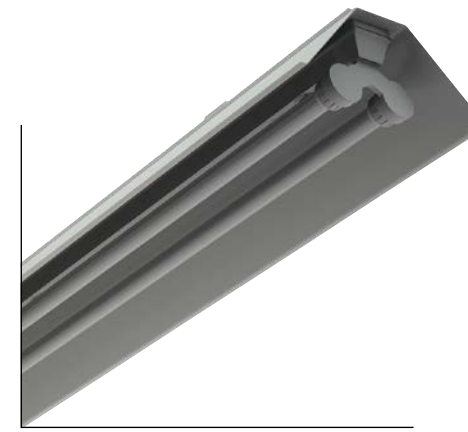
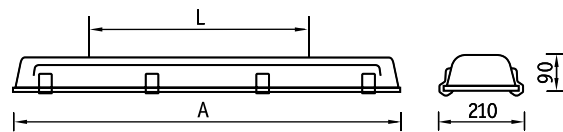

**О продукте**

Серия светильников для тяжелых условий эксплуатации. Предназначены для применения на предприятиях химической, оборонной и пищевой промышленности. Возможно применение в пожароопасных зонах. Возможно изготовление различных модификаций с аварийным блоком и управлением освещением.

**Установка**

Крепление на поверхность потолка или с помощью двух рым-болтов (входят в комплект поставки) на подвесы.



Комплект скоб для крепления на потолок. Код заказа – 2077000030.

Поворотный комплект крепления на стену. Код заказа – 2077000010.

**Электрическое подключение**

Максимальное сечение жил питающего кабеля: 3x2,5 мм<sup>2</sup>.

**Конструкция**

Корпус, штампованный из листовой нержавеющей стали толщиной 0,8 мм.

**Оптическая часть**

Защитное прозрачное терпированное силикатное стекло толщиной 5 мм. Стекло крепится к корпусу металлическими защелками.

	A	L
2x18	700	560
2x36	1295	1015
2x28	1295	1015
2x35	1600	1320
2x58	1600	1320

INOX 236

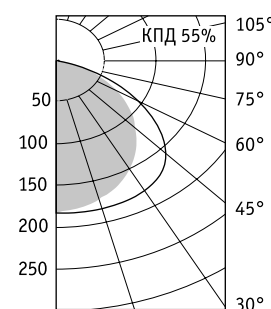

**О продукте**

Серия светильников для промышленного освещения, изготовленных из полиэстера, усиленного стекловолокном с высокой степенью IP. Дополнительно светильник может быть укомплектован белым или зеркальным отражателем, герметичными ламподержателями с защитной поликарбонатной трубкой (KRK.TP), блоком аварийного питания (ES1).

**Установка**

Крепление на поверхность потолка в помещении или под навесом.

**Электрическое подключение**

Максимальное сечение жил питающего кабеля: 2x2,5 мм<sup>2</sup>.

**Конструкция**

Корпус и крышка светильника серого цвета из полиэстера, усиленного стекловолокном. На крышке установлена пускорегулирующая аппаратура.



Герметичный ламподержатель для ламп T8 с защитной трубкой



Герметичный ламподержатель для ламп T8

	A	L
36	1257	800
58	1557	1100

KRK 136

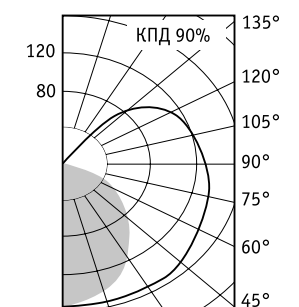

KRK 236

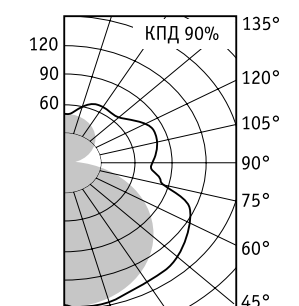

TP – светильник KRK с дополнительной поликарбонатной трубкой.

Артикул	Мощность, Вт	Масса, кг	Э/м ПРА		ЭПРА	
			Код светильника	cos φ	Код светильника	cos φ
KRK 136	1x36	1,7	1071002140	≥ 0,85	1071002150	≥ 0,96
KRK 158	1x58	2,2	–	≥ 0,85	1071002170	≥ 0,96
KRK 236	2x36	2,4	1071002180	≥ 0,85	1071002190	≥ 0,96
KRK 258	2x58	3,0	1071002200	≥ 0,85	1071002210	≥ 0,96
KRK.TP 136	1x36	1,8	1071002010	≥ 0,85	1071002020	≥ 0,96
KRK.TP 236	2x36	2,5	1071002050	≥ 0,85	1071002060	≥ 0,96
KRK.TP 258	2x58	3,1	1071002070	≥ 0,85	1071002080	≥ 0,96







КРК 258 + КRW 58



КРК 258 + KRZ 58

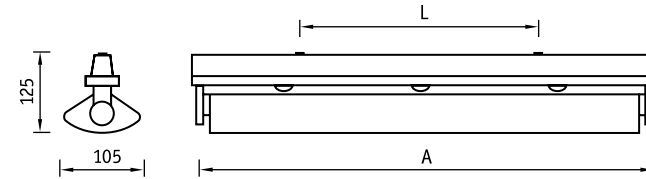
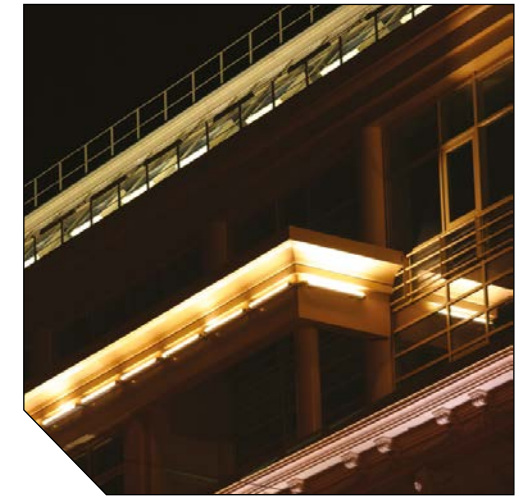

Отражатель белый металлический	
Артикул	Код отражателя
KRW 36	2071000080
KRW 58	2071000040

Отражатель зеркальный металлический симметричный	
Артикул	Код отражателя
KRZ 36	2071000120
KRZ 58	2071000130



**О продукте**

Серия светильников для промышленного освещения, изготовленных из полиэстера, усиленного стекловолокном с высокой степенью IP. Дополнительно светильник может быть укомплектован белым или зеркальным отражателями, герметичными ламподержателями с защитной поликарбонатной трубкой (КРК.ТP), блоком аварийного питания (ES1).

**Установка**

Крепление на поверхность потолка в помещении или под навесом.

**Электрическое подключение**

Максимальное сечение жил питающего кабеля: 2x2,5 мм<sup>2</sup>.

**Конструкция**

Корпус и крышка светильника серого цвета из полиэстера, усиленного стекловолокном. На крышке установлена пускорегулирующая аппаратура.

**Оптическая часть**

Поворотный прозрачный профиль из поликарбоната с алюминиевым отражателем.

	A	L
36	1257	800
58	1557	1100

КРК 158+KRW 58

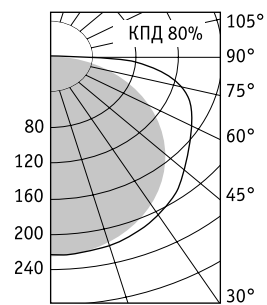

КРК 258+KRW 58

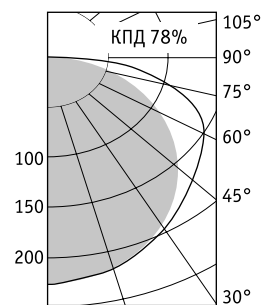

КРК 158+KRZ 58

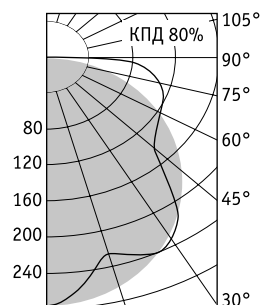

КРК 258+KRZ 58

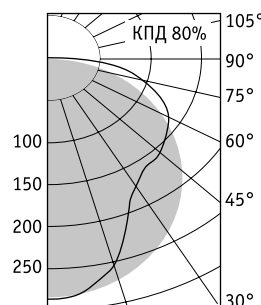

КРК.RP 136

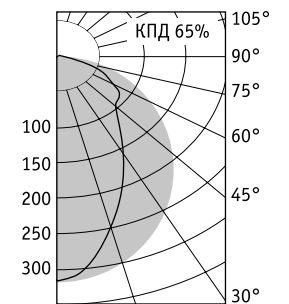

	A
36	1290
58	1590

	A
36	1290
58	1590

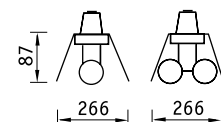
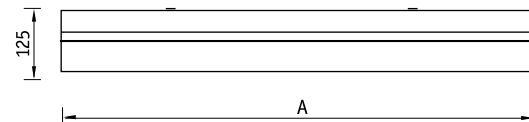
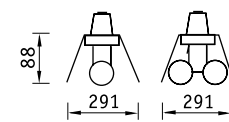
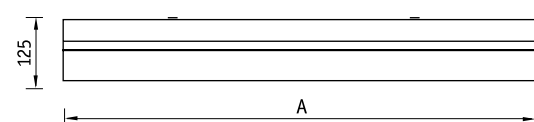

Артикул	Мощность, Вт	Масса, кг	Э/м ПРА		ЭПРА	
			Код светильника	cos φ	Код светильника	cos φ
КРК.RP 136	1×36	1,9	1071001030	≥ 0,85	1071001050*	≥ 0,96
КРК.RP 158	1×58	2,5	1071001080	≥ 0,85	1071001100*	≥ 0,96

\*соответствует стандарту SUN



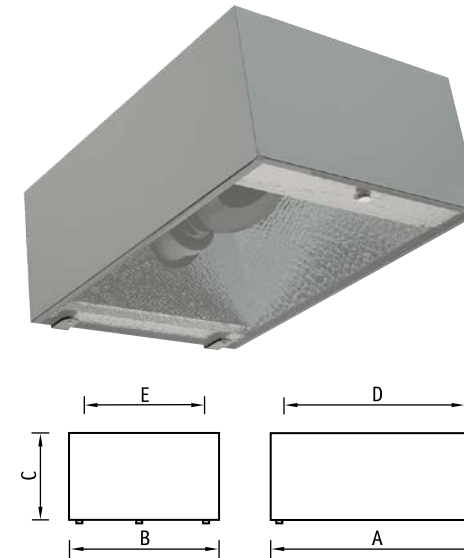

**О продукте**

Серия энергоэффективных светильников для освещения промышленных цехов и логистических комплексов с потолками выше 12 метров. Для тяжелых условий эксплуатации предусмотрены модификации с прозрачным терпированным стеклом со степенью защиты IP65. В светильнике применяются люминесцентные лампы T5.

	A	B	C	D	F	L
STOCK ADVANTAGE 254	1293	301	85	156	114	810
STOCK ADVANTAGE 280	1593	301	85	156	114	860
STOCK ADVANTAGE 454	1376	537	85	356	114	1150
STOCK ADVANTAGE 480	1676	537	85	356	114	1450

**Установка**

Крепление на поверхность потолка с помощью универсальных уголков (поставляются в комплекте со светильником), подвес на цепи (комплект подвеса заказывается отдельно). Код заказа Y-образных цепных подвесов (макс. длина 1,5 м) – 2348000020.

**Электрическое подключение**

Максимальное сечение жил питающего кабеля: 3x2,5 мм<sup>2</sup>.

**Конструкция**

Цельнометаллический сварной корпус из листовой стали, покрытый черной порошковой краской. В корпусе установлена пускорегулирующая аппаратура. Возможно изготовление светильника с управлением по протоколам 1-10В или DALI.

**Оптическая часть**

Отражатель из анодированного алюминия марки MIRO4 (ALANOD). Модификации светильников STOCK ADVANTAGE с IP54 и IP65 комплектуются рассеивателем из поликарбоната или прозрачного терпированного стекла.

**Управление освещением**

Возможно изготовление светильника с управлением по протоколам 1-10В или DALI.

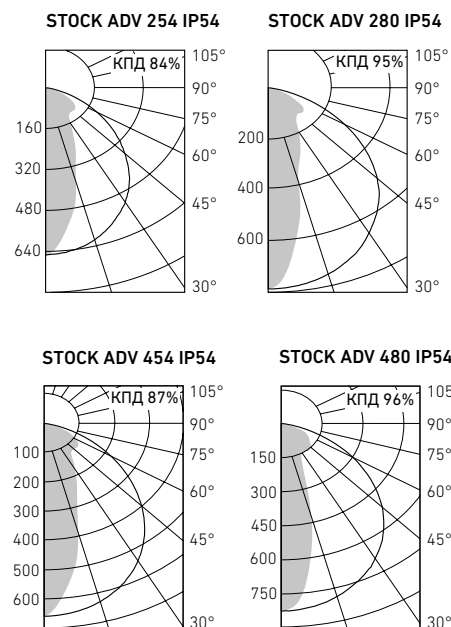

Артикул	Мощность, Вт	Масса, кг	Код светильника	cos φ
STOCK ADVANTAGE 254 IP54	2x54	7,6	1347001440	≥ 0,96
STOCK ADVANTAGE 280 IP54	2x80	9,0	1347001470	≥ 0,96
STOCK ADVANTAGE 454 IP54	4x54	12,0	1347001490	≥ 0,96
STOCK ADVANTAGE 480 IP54	4x80	14,2	1347001370	≥ 0,96
STOCK ADVANTAGE 254 IP54 WITH TEMPERED GLASS	2x54	9,7	1347001460	≥ 0,96
STOCK ADVANTAGE 280 IP54 WITH TEMPERED GLASS	2x80	11,6	1347001480	≥ 0,96
STOCK ADVANTAGE 454 IP54 WITH TEMPERED GLASS	4x54	16,1	1347001500	≥ 0,96
STOCK ADVANTAGE 480 IP54 WITH TEMPERED GLASS	4x80	19,2	1347001310	≥ 0,96



**О продукте**

Серия накладных светильников для освещения производственных цехов и спортивных залов. Возможна установка в пожароопасных зонах. В качестве источника света используется газоразрядная лампа высокого давления до 400 Вт.

**Установка**

Крепление на поверхность потолка в помещении или под навесом.

**Электрическое подключение**

Максимальное сечение жил питающего кабеля: 3x2,5 мм<sup>2</sup>.

**Конструкция**

Цельнометаллический сварной корпус из листовой стали, покрытый белой порошковой краской. В корпусе установлена пускорегулирующая аппаратура. По периметру закреплен силиконовый уплотнитель.

**Оптическая часть**

Отражатель из анодированного «брусчатого» алюминия. Защитное прозрачное терпированное силикатное стекло. Может комплектоваться защитной решеткой.

**Номинальные рабочие токи ламп МГЛ см. в справочно-технической информации**

- M – ртутная лампа типа ДРЛ
- H – металлогалогенная лампа типа ДРИ
- S – натриевая лампа типа ДНаТ

	A	B	C	D	E
LB/S 250	520	340	200	320	240
LB/S 400	577	405	227	370	240
LB/S 500	520	340	200	320	240

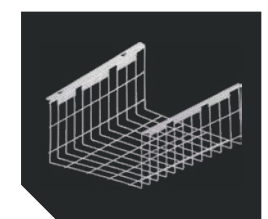
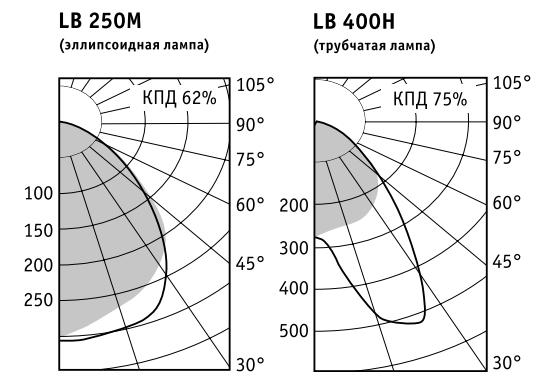

Защитная решетка  
LB/S 250 – 2331000110  
LB/S 400 – 2331000120

Артикул	Мощность, Вт	Масса, кг	Код светильника	cos φ
LB/S 250M	1x250	10,0	1333000030	≥ 0,85
LB/S 400M	1x400	10,8	1333000060	≥ 0,85
LB/S 250*	1x250	10,6	1333000020	≥ 0,85
LB/S 400H	1x400	11,0	1333000040	≥ 0,85

\* в светильнике могут быть применены лампы МГЛ или ДНаТ 250 Вт  
\*\* в светильнике могут быть применены интегрированные КЛЛ

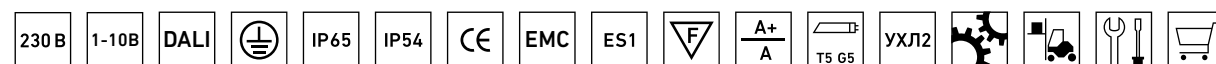

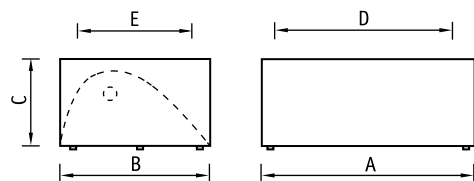

**О продукте**

Серия накладных светильников с асимметричным отражателем для освещения производственных цехов и спортивных залов. Возможна установка в пожароопасных зонах. В качестве источника света используется газоразрядная лампа высокого давления до 400 Вт.

	A	B	C	D	E
LBA/S 250	520	340	200	320	240
LBA/S 400	577	405	227	370	240

**Установка**

Крепление на поверхность потолка в помещении или под навесом.

**Электрическое подключение**

Максимальное сечение жил питающего кабеля: 3x2,5 мм<sup>2</sup>.

**Конструкция**

Цельнометаллический сварной корпус из листовой стали, покрытый белой порошковой краской. В корпусе установлена пускорегулирующая аппаратура. По периметру закреплен силиконовый уплотнитель.

**Оптическая часть**

Асимметричный отражатель из анодированного «брусчатого» алюминия. Защитное прозрачное терпированное силикатное стекло.

**LBA/S 400H**

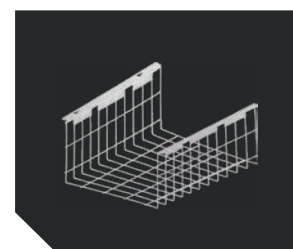
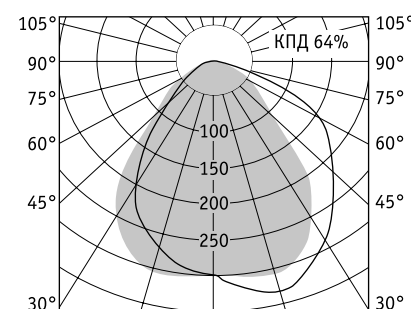

Защитная решетка  
LBA/S 250 – 2331000110  
LBA/S 400 – 2331000120

Номинальные рабочие токи ламп МГЛ см. в справочно-технической информации

M – ртутная лампа типа ДРЛ  
H – металлогалогенная лампа типа ДРИ

Артикул	Мощность, Вт	Масса, кг	Код светильника	cos φ
LBA/S 250*	1x250	10,6	1337000020	≥ 0,85
LBA/S 400H	1x400	10,2	1337000030	≥ 0,85

\* в светильнике могут быть применены лампы МГЛ или ДНаТ 250 Вт



FLORA 600

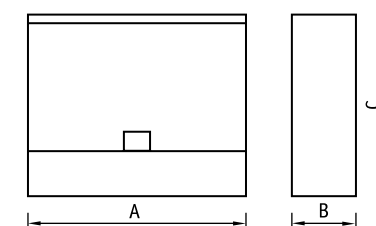

FLORA 250 и 400



**О продукте**

Серия тепличных светильников с возможностью крепления на трубу, лоток, трос. Светильники предназначены для использования с натриевой лампой, в т.ч. с зеркальными натриевыми лампами «Рефлекс».

**Установка**

Крепление на трубу Ø 60+90 мм, на трос до Ø 8 мм, на кабельный лоток.

**Электрическое подключение**

Максимальное сечение жил питающего кабеля: 3x2,5 мм<sup>2</sup>.

**Конструкция**

Цельнометаллический сварной корпус из листовой стали, покрытый белой порошковой краской.

**Оптическая часть**

Зеркальный анодированный отражатель.

	A	B	C
FLORA 600S	505	160	460

Артикул	Мощность, Вт	Масса, кг	Код светильника	cos φ
FLORA 600S	1x600	11,5	1395000040	≥ 0,85





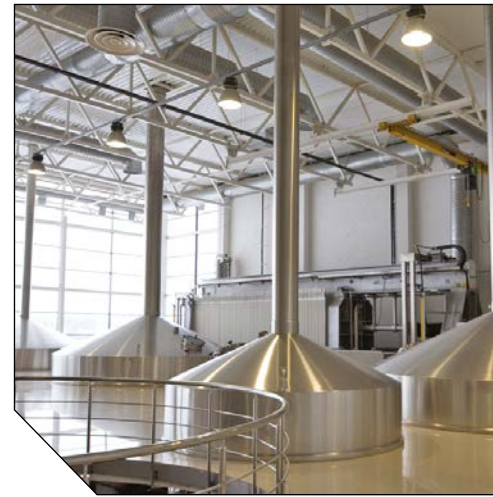

**О продукте**

Серия подвесных светильников для освещения промышленных предприятий с пластиковым корпусом, гладким отражателем и защитным стеклом\*. Имеет высокую степень защиты IP65 и высокий световой поток. Возможен заказ модификаций с IP23 без защитного стекла. Преимущества светильника: возможность безопасного изменения светового центра путем перемещения лампы вместе с патроном по вертикали, а также второй класс защиты от поражения электрическим током. В качестве источника света используется газоразрядная лампа высокого давления до 400 Вт.

**Установка**

Тросовый подвес. Под заказ возможна комплектация светильника комплектом крепления НВ на трос с витым крюком (код заказа – 2311000150).

**Электрическое подключение**

Максимальное сечение жил питающего кабеля: 2x2,5 мм<sup>2</sup>.

**Номинальные рабочие токи ламп МГЛ см. в справочно-технической информации**

- М – ртутная лампа типа ДРЛ
- Н – металлогалогенная лампа типа ДРИ
- С – натриевая лампа типа ДНаТ

**Конструкция**

Полимерный корпус черного цвета с зажимным гермовводом. Внутри корпуса на металлической панели установлена пускорегулирующая аппаратура. Возможно безопасное изменение светового центра путем перемещения лампы вместе с патроном по вертикали.

**Оптическая часть**

Анодированный алюминиевый гладкий отражатель может комплектоваться термостойким стеклом. Стекло крепится специальными клипсами. Масса стекла – 2,5 кг.

**НВА 250**

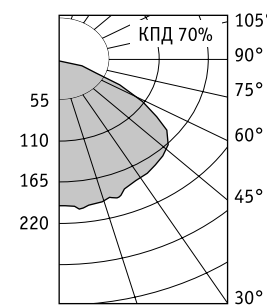

Кронштейн для крепления НВ на трос, профиль, трубу (код заказа - 2311000220)



Светильники могут комплектоваться защитной решеткой. Код заказа решетки – 2311000120



Комплект крепления на трос НВ с витым крюком (код заказа - 2311000150)

Артикул	Мощность, Вт	Масса, кг	Код светильника	cos φ
НВА 250 М	1×250	9,0	1311000070	≥ 0,85
НВА 400 М	1×400	10,6	1311000160	≥ 0,85
НВА 250**	1×250	9,0	1311000090	≥ 0,85
НВА 400 Н	1×400	10,6	1311000141	≥ 0,85
НВА 400 С	1×400	10,6	1311000190	≥ 0,85
НВА 500***	1×500	4,2	1311000210	-

\* только для модификаций с IP65  
 \*\* в светильнике могут быть применены лампы МГЛ или ДНаТ 250 Вт  
 \*\*\* в светильнике могут быть применены интегрированные КЛЛ длиной не более 300 мм

**О продукте**

Серия подвесных светильников для общего и аварийного освещения промышленных цехов с высокими потолками. Дополнительный патрон Е27 и отдельная клеммная колодка позволяет подключить светильник к аварийной сети питания. Преимущества светильника: возможность безопасного изменения светового центра путем перемещения лампы вместе с патроном по вертикали, а также второй класс защиты от поражения электрическим током. В качестве источника света используется газоразрядная лампа высокого давления до 400 Вт.

**Установка**

Тросовый подвес.

**Электрическое подключение**

Максимальное сечение жил питающего кабеля: 2x2,5 мм<sup>2</sup>.

**Конструкция**

Полимерный корпус черного цвета. Внутри корпуса на металлической панели установлена пускорегулирующая аппаратура. Возможно безопасное

изменение светового центра путем перемещения лампы вместе с патроном по вертикали. В корпусе предусмотрены две клеммные колодки и два входных отверстия для ввода и подключения основной и аварийной сетей питания. Светильник обеспечивает освещение в основном и аварийном режимах эксплуатации при переключении сети питания.

**Оптическая часть**

Анодированный алюминиевый гладкий отражатель может комплектоваться термостойким стеклом. Стекло крепится специальными клипсами. Масса стекла – 2,5 кг. В оптическом блоке установлена дополнительная лампа, работающая от сети аварийного электроснабжения.

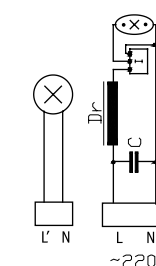

Подвод питания для рабочей и аварийной ламп. Схема подключения



Уровень освещенности, достаточный для безопасной эвакуации персонала из помещения, составляет не менее 5 лк при высоте подвеса светильника не более 11 метров

**Номинальные рабочие токи ламп МГЛ см. в справочно-технической информации**

- М – ртутная лампа типа ДРЛ
- Н – металлогалогенная лампа типа ДРИ
- С – натриевая лампа типа ДНаТ

Артикул	Мощность, Вт	Масса, кг	Код светильника	cos φ
НВА 250 М EL	1×250/150**	9,2	1311000050	≥ 0,85/1
НВА 250 EL*	1×250/150**	9,2	1311000030	≥ 0,85/1
НВА 400 Н EL	1×400/150**	10,8	1311000110	≥ 0,85/1

\* в светильнике могут быть применены лампы МГЛ или ДНаТ 250 Вт  
 \*\* рекомендуется галогенная лампа накаливания сетевого напряжения в прозрачной цилиндрической колбе типа OSRAM HALOLUX CERAM ECO 150W с цоколем E27 (обозначение изготовителя – 64478, код изготовителя – 4008321393869). Возможность применения других ламп рекомендуем уточнять у специалистов компании «Световые Технологии»

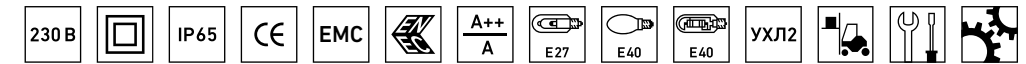
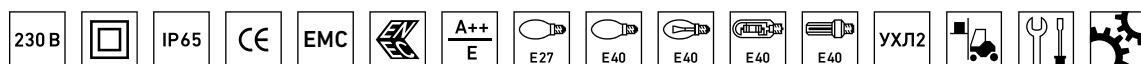

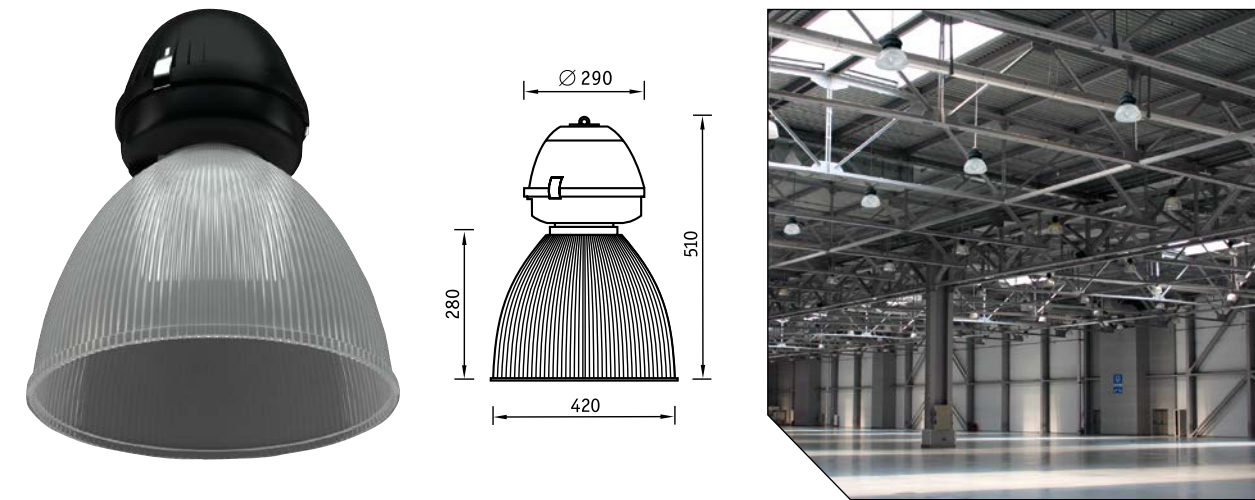
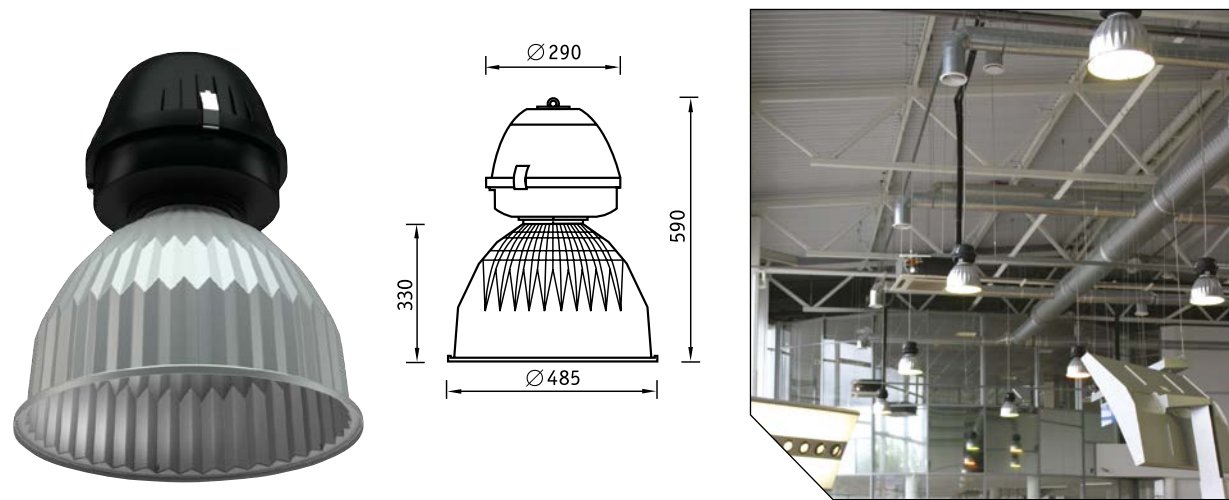

**О продукте**

Серия подвесных светильников для освещения промышленных предприятий с пластиковым корпусом, фасетчатым отражателем и защитным стеклом\*. Имеет степень защиты IP65 и высокий световой поток. Преимущество светильника: второй класс защиты от поражения электрическим током, что не требует заземления прибора. В качестве источника света используется газоразрядная лампа высокого давления до 400 Вт. Светильник может комплектоваться защитной решеткой.

**Установка**

Тросовый подвес. Под заказ возможна комплектация светильника комплектом крепления НВ на трос с витым крюком (код заказа – 2311000150).

**Электрическое подключение**

Максимальное сечение жил питающего кабеля: 2х2,5 мм<sup>2</sup>.

**Конструкция**

Полимерный корпус черного цвета с зажимным гермовводом. Внутри корпуса на металлической панели установлена пускорегулирующая аппаратура.

**Номинальные рабочие токи ламп МГЛ см. в справочно-технической информации**

- М – ртутная лампа типа ДРЛ
- Н – металлогалогенная лампа типа ДРИ
- С – натриевая лампа типа ДНаТ

Возможно безопасное изменение светового центра путем перемещения лампы вместе с патроном по вертикали.

**Оптическая часть**

Анодированный алюминиевый фасетчатый отражатель может комплектоваться термостойким стеклом. Стекло крепится специальными клипсами. Масса стекла – 2,4 кг.

**НВХ 250H IP23**

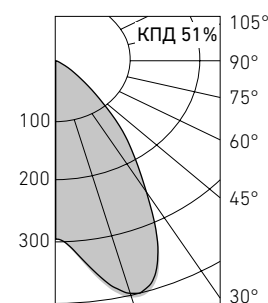

Комплект крепления на трос НВ с витым крюком. Код заказа – 2311000150



Кронштейн для крепления НВ на трос, профиль, трубу. Код заказа – 2311000220.



Светильники могут комплектоваться защитной решеткой. Код заказа – 2311000120.

**О продукте**

Серия подвесных светильников для освещения торговых центров и производственных цехов с низким уровнем запыленности. Преимущества светильника: возможность безопасного изменения светового центра путем перемещения лампы вместе с патроном по вертикали, а также второй класс защиты от поражения электрическим током. В качестве источника света используется газоразрядная лампа высокого давления до 250 Вт. Светильник может комплектоваться защитной решеткой.

**Установка**

Тросовый подвес. Под заказ возможна комплектация светильника комплектом крепления НВ на трос с витым крюком (код заказа – 2311000150).

**Электрическое подключение**

Максимальное сечение жил питающего кабеля: 2х2,5 мм<sup>2</sup>.

**Конструкция**

Полимерный корпус черного цвета с зажимным гермовводом. Внутри корпуса на металлической панели установлена пускорегулирующая аппаратура. Возможно безопасное изменение светового центра путем перемещения лампы вместе с патроном по вертикали.

**Оптическая часть**

Рассеиватель из ПММА.

**НВР 250H**

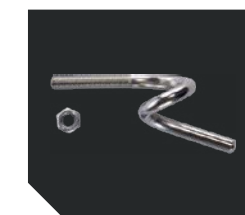
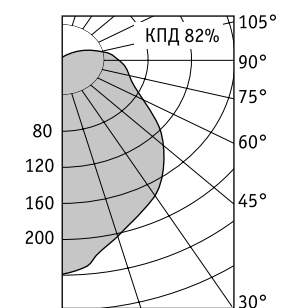

Комплект крепления на трос НВ с витым крюком (код заказа – 2311000150)



Кронштейн для крепления НВ на трос, профиль, трубу (код заказа – 2311000220)

**Номинальные рабочие токи ламп МГЛ см. в справочно-технической информации**

- М – ртутная лампа типа ДРЛ
- Н – металлогалогенная лампа типа ДРИ

Артикул	Мощность, Вт	Масса, кг	Код светильника	cos φ
НВР 125М	1×125	6,0	1317000019	≥ 0,85
НВР 250*	1×250	8,0	1317000040	≥ 0,85
НВР 150Н**	1×150	7,0	1317000029	≥ 0,85

\* в светильнике могут быть применены лампы МГЛ или ДНаТ 250 Вт

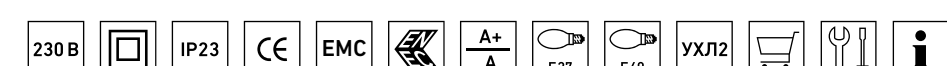
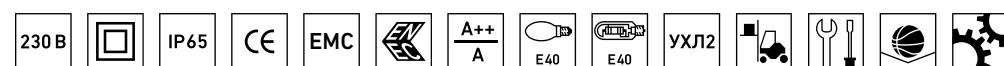



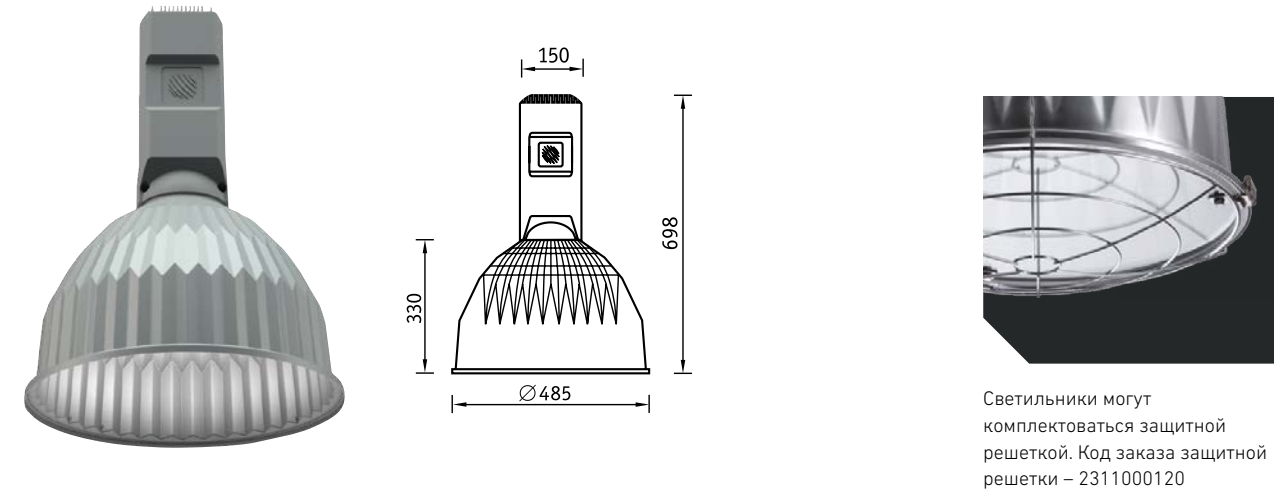
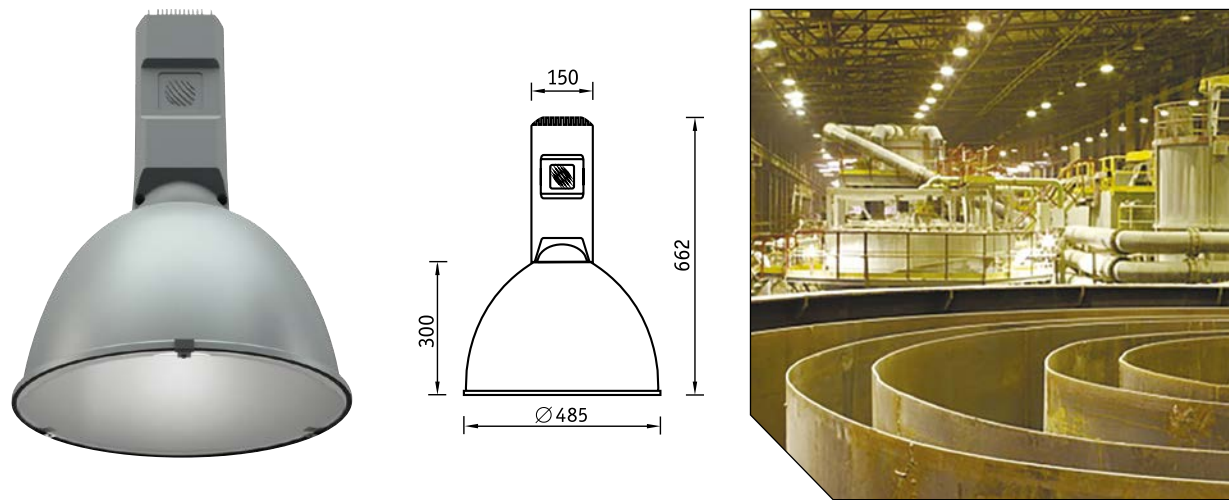

Светильники могут комплектоваться защитной решеткой. Код заказа защитной решетки – 2311000120



**О продукте**

Серия подвесных светильников для освещения промышленных предприятий с прочным алюминиевым корпусом, гладким отражателем и защитным стеклом\*. Имеет высокую степень защиты IP65 и высокий световой поток. Преимущество светильника: подключение к сети без необходимости разборки корпуса, благодаря IP-защищенному коннектору. В качестве источника света используется газоразрядная лампа высокого давления до 400 Вт. Светильник может комплектоваться защитной решеткой.

**Установка**

Тросовый подвес.

**Электрическое подключение**

Максимальное сечение жил питающего кабеля: 3x2,5 мм<sup>2</sup>.

**Конструкция**

Корпус из литого под давлением алюминия покрыт порошковой краской серого цвета. Внутри корпуса установлена пускорегулирующая аппаратура.

**Оптическая часть**

Анодированный алюминиевый гладкий отражатель может комплектоваться термостойким стеклом. Стекло крепится специальными клипсами. Масса стекла – 2,6 кг.

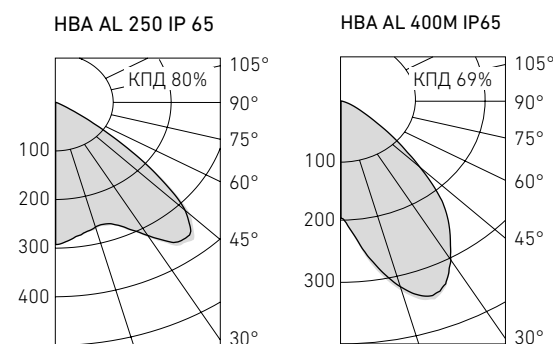

Светильники могут комплектоваться защитной решеткой. Код заказа решетки – 2311000120

**Номинальные рабочие токи ламп МГЛ см. в справочно-технической информации**  
 М – ртутная лампа типа ДРЛ  
 Н – металлогалогенная лампа типа ДРИ  
 S – натриевая лампа типа ДНаТ

Артикул	Мощность, Вт	Масса, кг	Код светильника		
			Без стекла IP23	Со стеклом IP65	cos φ
HBA AL 250M	1×250	8,0	1311002010	1311002060	≥ 0,85
HBA AL 250*	1×250	8,0	-	1311002070	≥ 0,85
HBA AL 400H	1×400	9,5	1311002030	1311002080	≥ 0,85
HBA AL 400M	1×400	9,5	1311002040	1311002090	≥ 0,85
HBA AL 400S	1×400	9,5	1311002050	1311002100	≥ 0,85

\* в светильнике могут быть применены лампы МГЛ или ДНаТ 250 Вт



**О продукте**

Серия подвесных светильников для освещения промышленных предприятий с прочным алюминиевым корпусом, гладким отражателем и защитным стеклом\*. Имеет высокую степень защиты IP65 и высокий световой поток. Преимущество светильника: подключение к сети без необходимости разборки корпуса, благодаря IP-защищенному коннектору. В качестве источника света используется газоразрядная лампа высокого давления до 400 Вт. Светильник может комплектоваться защитной решеткой.

**Установка**

Тросовый подвес.

**Электрическое подключение**

Максимальное сечение жил питающего кабеля: 3x2,5 мм<sup>2</sup>.

**Конструкция**

Корпус из литого под давлением алюминия покрыт порошковой краской серого цвета. Внутри корпуса установлена пускорегулирующая аппаратура.

**Оптическая часть**

Анодированный алюминиевый фасетчатый отражатель может комплектоваться термостойким стеклом. Стекло крепится специальными клипсами. Масса стекла – 2,6 кг.

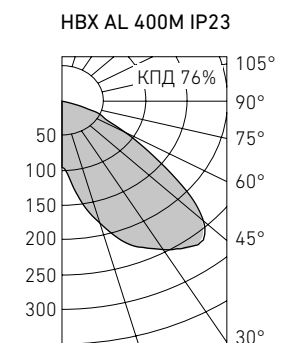

**Номинальные рабочие токи ламп МГЛ см. в справочно-технической информации**  
 М – ртутная лампа типа ДРЛ  
 Н – металлогалогенная лампа типа ДРИ  
 S – натриевая лампа типа ДНаТ

Артикул	Мощность, Вт	Масса, кг	Код светильника		
			Без стекла IP23	Со стеклом IP65	cos φ
HBX AL 250*	1×250	8,0	1321002020	1321002070	≥ 0,85
HBX AL 400H	1×400	9,5	1321002030	1321002080	≥ 0,85
HBX AL 400S	1×400	9,5	1321002050	1321002100	≥ 0,85

\* в светильнике могут быть применены лампы МГЛ или ДНаТ 250 Вт

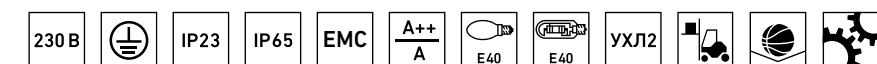
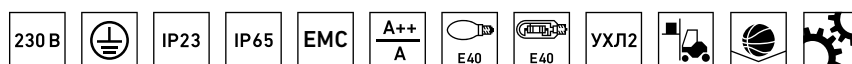



СВЕТОВЫЕ РЕШЕНИЯ ДЛЯ ОФИСНОГО  
И ТОРГОВОГО ПРОСТРАНСТВА

---

 SOLUTIONS



## ЭНЕРГОЭФФЕКТИВНОСТЬ. ПРОМЫШЛЕННЫЕ ОБЪЕКТЫ

Свет – одна из самых важных составляющих комфортной среды работы человека. Свет имеет сильное воздействие на организм, как на его физическое состояние, так и на эмоциональное. Недостаточное, неравномерное освещение, пульсации влияют на функционирование зрительного аппарата, работоспособность и психику человека.

### Свет в промышленности

Проектирование осветительной установки на объектах промышленного типа, помимо соответствия множеству ГОСТ и правилам безопасности, должно опираться на 2 основных требования:

- обеспечение достаточным количеством света
- эффективное и безопасное выполнение задач в условиях освещаемого помещения

Выбор светильников для промышленного помещения должен производиться исходя из следующих факторов:

- условия окружающей среды или эксплуатации (наличие пыли, влаги, химической агрессивности, пожароопасных и взрывоопасных зон)
- архитектурная характеристика помещений (перепланировка жилых помещений, в том числе высота, наличие ферм, технологических мостиков, размеры строительного модуля, отражающие свойства стен, потолка, пола и рабочих поверхностей)

- требования к качеству освещения (нормы освещения, высокий КПД, рациональное использование светового потока, достаточная мощность)

Выбор конкретного типа светильника осуществляется по конструктивному исполнению, светораспределению и ограничению слепящего действия, экономическим соображениям.



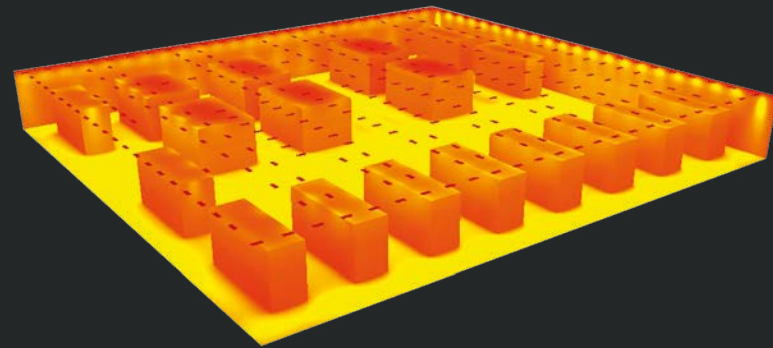

Склад

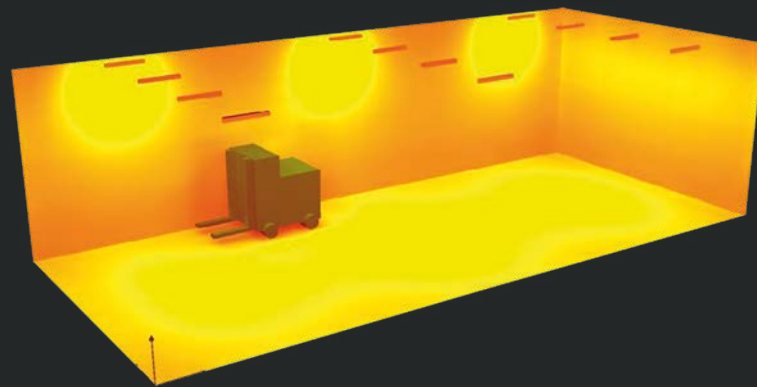
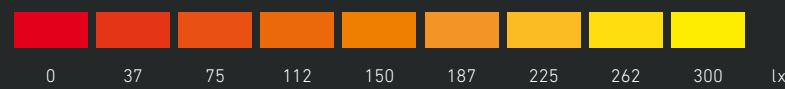

Зона загрузки

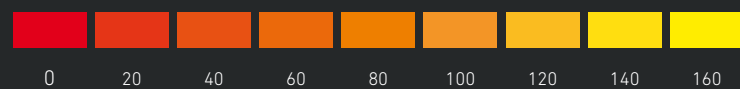

STOCK ADVANTAGE



TETRO



SLICK.OPL LED



PD-C360i/24 DIMplus

**Склад**

Для освещения склада с высокими потолками, с хранимым материалом на стеллажах и полу требуются светильники, способные обеспечить хорошую освещенность, как горизонтальную, так и вертикальную, при этом не забывая о степени пылевлагозащищенности и эффективности. Автоматически управляя включением и выключением светильников локальным способом, мы получаем значительную экономию в потреблении электроэнергии. Там, где нет необходимости освещать сектора склада во время отсутствия в них людей. Все датчики работают по следующему сценарию: когда человек (или погрузчик) входит в какой-нибудь проход склада, датчик движения его «видит» и включает полное освещение на данном

отрезке склада. Когда человек выходит из прохода, датчик его перестает видеть и запускается таймер отключения (1 - 30 минут). В этом помещении необходимо обеспечить и аварийное эвакуационное освещение.

**Зона загрузки**

Для зоны погрузки ключевым моментом подбора светильников является стойкость к перепадам температур, так как помещение может находиться достаточное количество времени на открытом воздухе как в холодных, так и в жарких температурах. Конечно же, не следует забывать и о равномерности освещенности на рабочей поверхности.

Наименование	Освещенность согласно проекту, lx	Рабочая поверхность согласно проекту, м	Модификация светильника	Потребительские преимущества
Склад	300	0,00	STOCK ADVANTAGE	Светильники оптимально подходят для освещения складов. Благодаря своей конструкции, большая часть светового потока приходится на меж стеллажное пространство и боковые поверхности стеллажей.
			TETRO	Светильник с 4-х сторонним указанием путей эвакуации как решение в области аварийного освещения специально для больших помещений. Дистанция распознавания 30 м. Возможность использования в качестве информационного табло. Крепление на потолок (непосредственно или подвес).
			Датчик присутствия PD-C360i/24 DIMplus	Позволяет управлять освещением в зависимости от присутствия в помещении людей и от внешней освещенности через интерфейс 1...10 В. Имеет дополнительный канал для управления системами отопления, вентиляции и кондиционирования (ОВК) в зависимости от присутствия людей и функцию дежурного освещения. Возможно увеличение зоны охвата с помощью подключения ведомых датчиков присутствия.
Зона загрузки	150	0,00	SLICK.OPL LED	Светильник просто смонтировать и подключить к сети электроснабжения. Возможность установки на потолок или стену. Долгий срок службы – более 50000 часов.



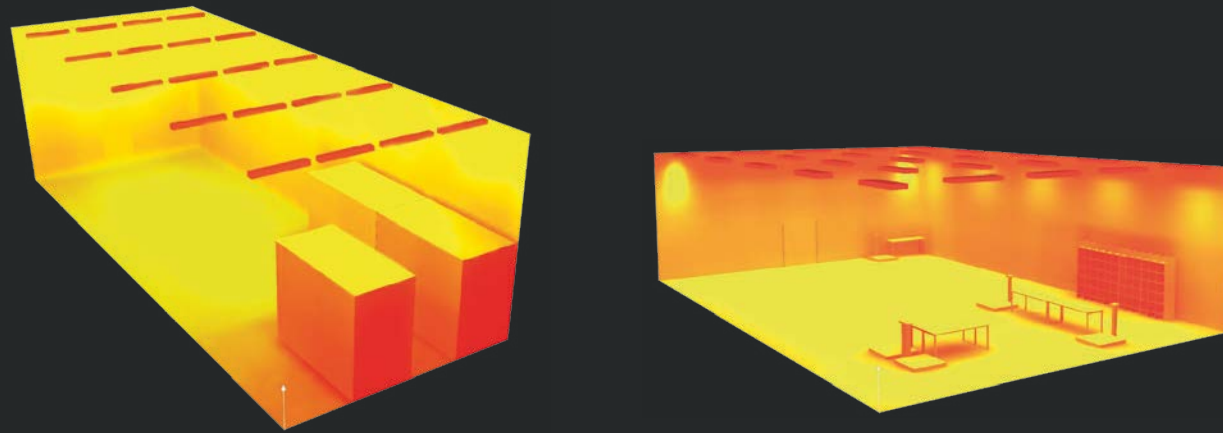

Помещение автоматической системы мойки



Весовая

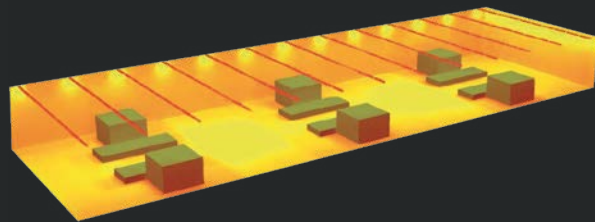

Производственный цех

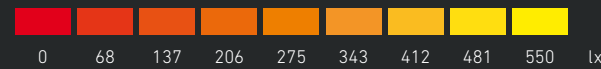

ARCTIC 254 PC/SMC



STOCK ADVANTAGE



ARCTIC.OPL ECO LED



LYRA LED

**Помещение автоматической системы мойки и тепловой пункт**

Тепловой пункт, а также помещение автоматической мойки и санитаризации освещаются светильниками, бесперебойно работающими при повышенных температурах окружающей среды и обладающими повышенной прочностью корпуса и оптической системы к воздействиям внешних разрушительных условий.

**Весовая**

Искусственное освещение весовой комнаты должно также обеспечивать равномерность освещения рабочих поверхностей, отсутствие пульсаций и стробоскопического эффекта, качественную цветопередачу и безинерционность.

**Производственный цех**

Искусственное освещение должно обеспечивать в цехе в любую рабочую смену освещенность, позволяющую выполнять технологические операции и наладку оборудования без производственных дефектов и травматизма, возникающих по причине недостаточной освещенности. Кроме того, рабочее освещение на каждом участке цеха должно быть таким, при котором исключается возможность чрезмерного утомления работающего в результате зрительного напряжения.

Наименование	Освещенность согласно проекту, lx	Рабочая поверхность согласно проекту, м	Модификация светильника	Потребительские преимущества
Помещение автоматической системы мойки	300	0,80	ARCTIC 254 PC/SMC	Надежный, пылевлагозащищенный светильник, устойчивый к механическим воздействиям.
Весовая	500	0,80	STOCK ADVANTAGE 454 IP54	Не требуют частого обслуживания по сравнению с НВ светильниками с газоразрядными лампами высокого давления.
Производственный цех	500	0,80	ARCTIC.OPL ECO LED 1200	Энергоэффективный светильник для производственных цехов. Не требует сервисного обслуживания.
			LYRA LED	Светильник для аварийного освещения с высокой степенью IP и высоким световым потоком. Возможность использования в качестве эвакуационного. В роли источника света применяется высокотехнологичная LED-лампа с длительным сроком службы.





Experience Light



# Справочно-техническая информация





стр. 539	Свет и световые величины
стр. 540-548	Источники света. Технические и эксплуатационные параметры
стр. 549-551	Особенности работы газоразрядных источников света
стр. 552-553	Особенности светодиодных светильников
стр. 554-559	Основные характеристики светильников и условия их применения
стр. 560-561	Классы энергоэффективности и пульсации освещенности
стр. 562	Вопросы безопасности, стандартизации и качества продукции
стр. 563-567	Проектирование освещения и выполнение светотехнических расчетов
стр. 568-579	Таблицы коэффициентов использования
стр. 580-603	Коды
стр. 604-607	Алфавитный указатель

## Свет

Свет – электромагнитное излучение с длинами волн от 380 до 760 нм. Этот диапазон является зоной чувствительности среднестатистического человеческого глаза и называется видимым. Излучение с разной длиной волны воспринимается глазом человека по-разному, например, диапазон 450–480 нм соответствует синему цвету, 510–550 нм – зеленому и т.д. Белый свет – это совокупность всех или нескольких цветов, взятых в определенной пропорции.

Чувствительность глаза в различных областях видимого диапазона неодинакова, она максимальна в желто-зеленой области (555 нм) и спадает в красной и сине-фиолетовой частях.

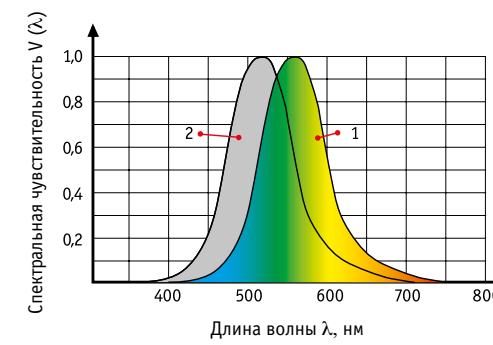

На рисунке показаны стандартизованные кривые спектральной чувствительности глаза для ночных и дневных условий наблюдения. Излучение с длинами волн меньше 380 нм не воспринимается глазом и носит название ультрафиолетового. Излучение этого диапазона может оказывать биологическое воздействие на живые организмы, уничтожать микробы, обуславливать фотохимические реакции в различных материалах и т.д. Излучение с длинами волн длиннее 760 нм называют инфракрасным. Это излучение воспринимается как тепло, оно широко используется в медицине, в технических областях для нагрева предметов, сушки и т.д.

В совокупности ультрафиолетовое, видимое и инфракрасное излучение составляют оптический диапазон спектра электромагнитных волн или оптическое излучение.

Сложно переоценить роль света в нашей жизни. Прежде всего солнечный свет создает условия для существования жизни на нашей планете во всех ее проявлениях. Свет обеспечивает зрительное восприятие человеком окружающего мира, гигантских потоков информации. Световая среда во многом ответственна за здоровье и психофизическое состояние, самочувствие и работоспособность, смена темного и светлого времени суток формирует биоритмы человека и т.д. Искусственный свет может дополнить или заменить

отсутствующий естественный свет, тем самым обеспечить активную жизнедеятельность человека в темное время суток или в помещениях с отсутствующим или недостаточным естественным светом.

Современная осветительная техника располагает широчайшими возможностями по созданию световой среды, удовлетворяющей самым изысканным требованиям. Дизайнер имеет возможность менять спектральный состав света, его динамику, зональное распределение внутри помещений, все больше приближая обстановку к условиям естественного или наиболее комфортного освещения.

Для оценки количественных и качественных параметров света разработана специальная система световых величин.

Основной мерой света является световой поток, обозначаемый буквой «Ф». **Световой поток** – это мощность светового излучения, измеренная в специальных единицах, люменах (лм).

Световой поток распространяется во все стороны от источника света. Однако с помощью отражателей или линз его можно перераспределить и сосредоточить в определенной части пространства. Доля пространства характеризуется телесным углом. **Телесный угол** равен отношению площади, вырезаемой этим углом на сфере произвольного радиуса, к квадрату этого радиуса. Телесные углы обозначают буквой ω и измеряют встерадианах (ср).

Если световой поток источника Ф сосредоточить в телесном угле ω, то можно говорить о силе света этого источника как об угловой плотности светового потока. **Сила света (I)** – это отношение светового потока, заключенного в каком-либо телесном угле, к величине этого угла:

$$I = \Phi / \omega$$

Единицей измерения силы света является **кандела** (кд).

Основной величиной, характеризующей освещение светом конкретных мест, является **освещенность**.

**Освещенность** – это величина светового потока, приходящаяся на единицу площади освещаемой поверхности (E). Если световой поток Ф падает на какую-то площадь S, то средняя освещенность этой площади равна:

$$E_{ср} = \Phi / S$$

Единица измерения освещенности называется **люксом** (лк). Освещенность на какой-либо поверхности



от источника света или осветительного прибора с силой света  $I$  определяется формулой:

$$E = I \cos\theta / R^2,$$

где  $R$  – расстояние от источника света до освещаемой поверхности;  $\theta$  – угол падения света на освещаемую поверхность. Зависимость освещенности от силы света, называемая «законом квадратов расстояний», является одним из главных понятий светотехники и лежит в основе всех светотехнических расчетов.

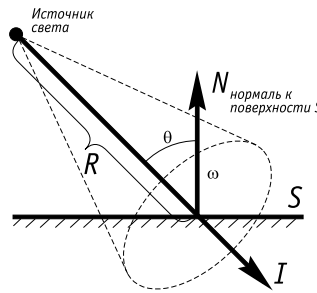

### Источники света

В современной светотехнике широко используются различные типы источников света (ИС).

В подавляющем большинстве это электрические источники света, в которых электрическая энергия превращается в оптическое излучение. К основным типам источников света относятся: тепловые, газоразрядные и полупроводниковые (светодиоды).

### Тепловые ИС

К этому типу относятся **лампы накаливания**, в том числе галогенные и зеркальные. Принцип работы этих источников прост – оптическое излучение генерируется телом накала, нагретым электрическим током. На сегодня этот тип источников света является самым распространенным благодаря дешевизне и простоте включения. Мгновенный выход в рабочий режим, компактность, независимость от внешней температуры, высокая надежность, сплошной спектр излучения и хорошая цветопередача составляют основные достоинства этих ламп.

Однако основные недостатки этого типа источников света – низкий КПД и непродолжительный срок службы – с каждым годом заставляют все большее число потребителей отказываться от применения ламп накаливания.

### Газоразрядные ИС

К газоразрядным ИС (ГРИС) относятся все люминесцентные лампы (в т.ч. компактные и безэлектродные), металлогалогенные, натриевые, ксеноновые, неоновые и др.

Все ГРИС делят на три группы: низкого, высокого, сверхвысокого давления. В ГРИС свет возникает в результате электрического разряда в газовой среде внутри лампы. Спектральный состав возникающего при разряде излучения и его яркость определяются составом газа, его давлением и рабочим током лампы. Следует подчеркнуть отдельно, что подключение ГРИС к электросети невозможно без специальных устройств – пускорегулирующего аппарата и зажигающего устройства, обеспечивающих подачу на лампу зажигающего напряжения и стабилизацию тока в рабочем режиме.

**Люминесцентные лампы (ЛЛ)** – ГРИС низкого давления, разряд происходит в парах ртути и инертного газа внутри трубчатой колбы между двумя электродами. Основная доля излучения, генерируемая разрядом, лежит в невидимом ультрафиолетовом диапазоне. Люминофор, нанесенный на внутренней поверхности колбы, преобразует ультрафиолетовое излучение в видимое.

**Линейные лампы массового применения** выпускаются в колбах диаметром 38, 26 и 16 мм (типы T12, T8, T5 соответственно), различных мощностей, длин, в широком диапазоне цветности. Лампы типа T5 работают только с электронными балластами.

**Компактные люминесцентные лампы (КЛЛ)** отличаются тем, что разрядную трубку сгибают или свивают, обеспечивая компактность ИС. КЛЛ бывают с внешним ПРА или с встроенным – интегрированным в корпус ИС. КЛЛ с внешним ПРА могут быть двухштырьковыми (со встроенным стартером), работающие только от электромагнитного ПРА, или четырехштырьковыми – с возможностью работы от электронного ПРА.

ГРИС высокого давления включают: **металлогалогенные (МГЛ), натриевые (НЛВД) и ртутные лампы (ДРЛ).**

В этих ИС разряд происходит во внутренней компактной горелке, выполненной из тугоплавких прозрачных материалов, например, кварца, сапфира. Рабочее давление внутри горелки может достигать нескольких атмосфер. Состав газовой среды МГЛ включает излучающие добавки, определяющие спектр ламп. Внешняя колба выполнена из прозрачного или матированного стекла трубчатой или эллипсоидной формы.

Типоряды ГРИС высокого давления достаточно широки, что позволяет эффективно использовать их в различных областях.

**Светодиоды** – светоизлучающие диоды LED, в которых генерация света происходит при прохождении тока через границу полупроводникового и проводящего материалов. Этот тип ИС ворвался на рынок в середине

90-х годов и к настоящему времени догнал по эффективности преобразования электроэнергии в свет существующие. В настоящее время светодиоды нашли применение в самых различных областях: светодиодные фонари, автомобильная светотехника, рекламные вывески, светодиодные панели и индикаторы, бегущие строки и светофоры и т.д. А многократно возросшая эффективность позволяет успешно применять светодиоды для целей общего освещения и постепенно заменять классические источники света, придавая новые свойства осветительным установкам.

### Технические и эксплуатационные параметры ИС

Технические параметры: номинальное напряжение ( $U_n$ ), номинальная мощность лампы ( $P_n$ ), номинальный ток лампы ( $I_n$ ). Важнейшим показателем, характеризующим ИС, является **световая отдача** – отношение светового потока лампы к потребляемой ею мощности. Световая отдача измеряется в люменах на ватт (лм/Вт), является своеобразным световым КПД лампы. Цветовая температура  $T_c$  характеризует цвет излучения ИС, общий индекс цветопередачи  $R_a$  характеризует качество цветопередачи, обеспечиваемое данным ИС.

Основным эксплуатационным параметром является срок службы. Внутри этого понятия разделяют полный срок службы (время от начала эксплуатации до выхода из строя), полезный срок службы (время, в течение которого эксплуатация экономически оправдана), средний срок службы (время, в течение которого 50% испытываемых ламп выйдет из строя).

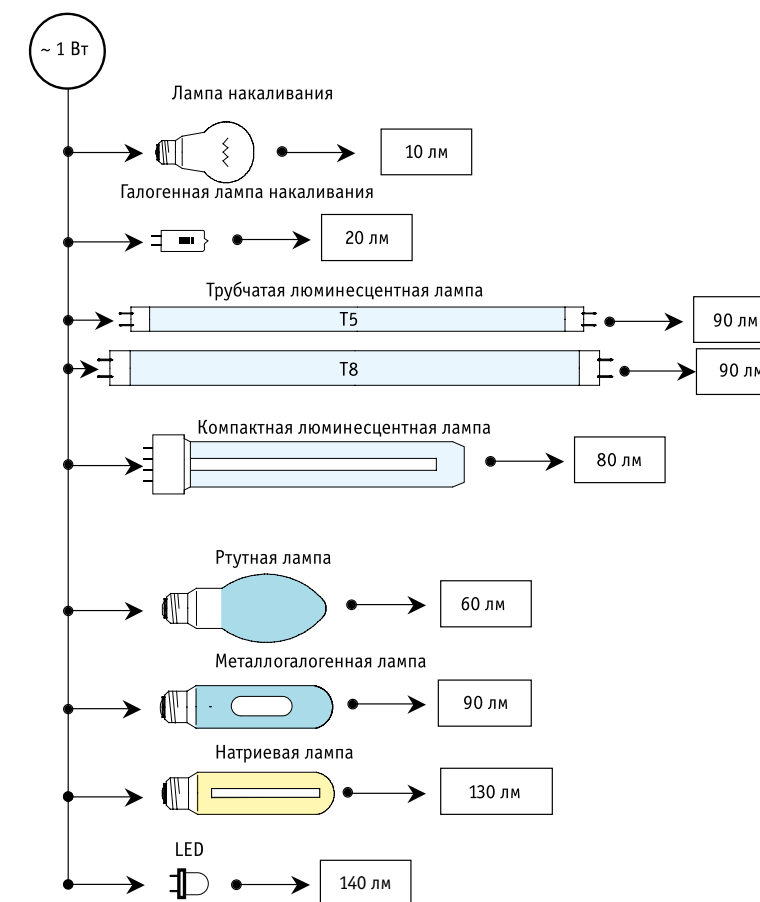



Источники света, рекомендуемые к использованию  
в светильниках ТМ «Световые Технологии»

Компактные люминесцентные лампы							
Схематичное изображение	Цоколь	Мощность, Вт	Ток, А	Изготовитель	Условное обозначение	Поток, лм	Рабочее положение
	G23	9	0,17	PHILIPS	PL-S 9W	600	ЛЮБОЕ
				OSRAM	DULUX S 9W	600	
				SYLVANIA	LYNX-S 9W	600	
				GE	F9BX	600	
		11	0,15	PHILIPS	MASTER PL-S 11W	900	
				OSRAM	DULUX S 11W	900	
	2G11	18	0,375	PHILIPS	PL-L18W	1200	
				OSRAM	DULUX L 18W	1200	
				SYLVANIA	LYNX-L 18W	1200	
				GE	F18BX	1250	
		36	0,435	B.A.B.C.	КЛ18	1200	
				PHILIPS	PL-L36W	2900	
				OSRAM	DULUX L 36W	2900	
				SYLVANIA	LYNX-L 36W	2900	
		55	0,55	GE	F36BX	2900	
				B.A.B.C.	КЛ36	2900	
				PHILIPS	PL-L55W	4800	
				OSRAM	DULUX L 55W	4800	
	G24D-1	13	0,175	SYLVANIA	LYNX-LE 55W	4800	
				GE	F55BX	4850	
				PHILIPS	PL-C13W	900	
	G24D-2	18	0,22	OSRAM	DULUX D 13W	900	
				SYLVANIA	LYNX-D 13W	900	
				GE	F13BXT4	900	
	G24D-3	26	0,325	PHILIPS	PL-C18W	1200	
				OSRAM	DULUX D 18W	1200	
				SYLVANIA	LYNX-D 18W	1200	
	G24Q-1	13	0,165	GE	F18BXT4	1200	
				PHILIPS	PL-C26W	1800	
				OSRAM	DULUX D 26W	1800	
	G24Q-2	18	0,21	SYLVANIA	LYNX-D 26W	1800	
				GE	F26BXT4	1710	
				PHILIPS	PL-C13W	900	
	G24Q-3	26	0,3	OSRAM	DULUX D/E 13W	900	
				SYLVANIA	LYNX-DE 13W	900	
				GE	F13DBX	900	
GX24Q-3	32	0,32	PHILIPS	PL-C18W	1200		
			OSRAM	DULUX D/E 18W	1200		
			SYLVANIA	LYNX-DE 18W	1200		
GX24Q-4	42	0,32	GE	F18DBX	1200		
			PHILIPS	PL-C26W	1800		
			OSRAM	DULUX D/E 26W	1800		
	G10Q	22	0,4	SYLVANIA	LYNX-DE 26W	1800	
				GE	F26DBX	1710	
				PHILIPS	PL-T 32W	2400	
				OSRAM	DULUX TE 32W	2400	
		32	0,45	SYLVANIA	LYNX-TE 32W	2400	
				GE	F32TBX	2200	
				PHILIPS	PL-T 42W	3200	
				OSRAM	DULUX TE 42W	3200	
		32	0,45	SYLVANIA	LYNX-TE 42W	3200	
				GE	F42TBX	3200	
				PHILIPS	TL-E 22W	1250	
				OSRAM	L22W	1350	
32	0,45	SYLVANIA	FC22W	1200			
		GE	FC8T9	1000			
		PHILIPS	TL-E 32W	2050			
		OSRAM	L32W	2050			
32	0,45	SYLVANIA	FC32W	1700			
		GE	FC12T9	1825			

Компактные люминесцентные лампы							
Схематичное изображение	Цоколь	Мощность, Вт	Ток, А	Изготовитель	Условное обозначение	Поток, лм	Рабочее положение
	2GX13	55	0,55	OSRAM	FC 55 W	4200	ЛЮБОЕ
				PHILIPS	MASTER TL5 CIRCULAR 55W	4200	
		15	0,12	PHILIPS	MASTER PL 15W	875	
				OSRAM	DULUX EL LL 15W	900	
				SYLVANIA	MINI-LINX T 15W/E27	900	
				GE	FLE15TBXSP	900	
	E27	21	0,135	B.A.B.C.	КЛЭ15-6	900	
				OSRAM	DULUX EL ECO 21W	1200	
		23	0,18	PHILIPS	MASTER PL 23W	1485	
				OSRAM	DULUX EL LL 23W	1500	
	G5	4	0,17	SYLVANIA	LYNX-TE 42W	3200	ЛЮБОЕ
				GE	F42TBX	2200	
				PHILIPS	TL4W/33	140	
				OSRAM	L4W	120	
	G5	6	0,16	SYLVANIA	LYNX-TE 32W	2400	
				GE	F32TBX	2200	
				PHILIPS	TL6W/35	260	
		8	0,15	OSRAM	L6W	240	
				SYLVANIA	F6W	280	
				GE	F6	260	
		14	0,17	PHILIPS	TL8W/35	380	
				OSRAM	L8W	330	
				SYLVANIA	F8W	400	
		28	0,17	GE	F8	380	
				PHILIPS	TL5 HE 14W	1100	
				OSRAM	FH14W	1200	
35	0,175	SYLVANIA	LYNX-TE 26W	1800			
		GE	F26DBX	1710			
		PHILIPS	TL5 HE 28W	2600			
49	0,245	OSRAM	FH28W	2600			
		SYLVANIA	FHE28W	2700			
		GE	F28W	2900			
54	0,455	PHILIPS	TL5 HE 35W	3300			
		OSRAM	FH35W	3300			
		SYLVANIA	FHE35W	3400			
80	0,53	GE	F35W	3650			
		PHILIPS	TL5 HO 49W	4300			
		OSRAM	FQ49W	4900			
80	0,53	PHILIPS	TL5 HO 54W	4450			
		OSRAM	FQ54W	4450			
80	0,53	PHILIPS	TL HO 80W	6150			
		OSRAM	FQ80W	7000			



Лампы накаливания							
Схематичное изображение	Цоколь	Мощность, Вт	Ток, А	Изготовитель	Условное обозначение	Поток, лм	Рабочее положение
	E27	40	0,18	OSRAM	CLAS A FR 40	420	ЛЮБОЕ
				SYLVANIA	GLS CLEAR 40W230V	415	
				GE	40A1	300	
		60	0,27	OSRAM	CLAS A FR 60	710	
				SYLVANIA	GLS CLEAR 60W230V	710	
				GE	60A1	540	
	75	0,34	OSRAM	CLAS A FR 75	940		
			SYLVANIA	GLS CLEAR 75W230V	925		
	E40	100	0,45	OSRAM	CLAS A FR 100	1360	
				SYLVANIA	GLS CLEAR 100W230V	1340	
300		1,3	OSRAM	SPC.A CL300	5000		
			SYLVANIA	NORMAL 300W	4510		
500	2,2	OSRAM	SPC.A CL500	8400			
		SYLVANIA	NORMAL 500W	8450			

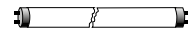

Галогенные лампы накаливания							
Схематичное изображение	Цоколь	Мощность, Вт	Ток, А	Изготовитель	Условное обозначение	Поток, лм	Рабочее положение
	G53	35-100	-	PHILIPS	ALULINE PRO 111	600-2200	ЛЮБОЕ
				OSRAM	HALOSPOT 111	600-2200	
	E27	50	-	PHILIPS	PAR 20S	950	
				OSRAM	HALOPAR 20 FL	900	
				SYLVANIA	HI SPOT 80 50W	900	
		75	-	OSRAM	PAR 30S	1575	
				SYLVANIA	HALOPAR 30 FL	1450	
				GE	HI SPOT 9575	1450	
100	-	OSRAM	PAR 30S	2200			
		SYLVANIA	HI SPOT 10005	2100			
		GE	100PAR30/230/FL	2000			
	GY6.35	100	-	PHILIPS	CAPCULELINE PRO	2200	
				SYLVANIA	AXIAL 12V/100W	2100	
	GU5.3	50	-	OSRAM	DIAMONDLIN PRO	950	
				SYLVANIA	14671/12V	900	
	E27	120	-	OSRAM	41871WFL	900	
				SYLVANIA	SUPERIA50 EXN 12V/50W	900	
				GE	EXT/CG CODE 20872	850	
	E27	120	-	OSRAM	CONC PAR38 FL 120	2600	
				SYLVANIA	PAR38	2550	
				GE	120PAR38/FL	2300	

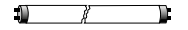
Линейные люминесцентные лампы (T8) Ø 26 мм							
Схематичное изображение	Цоколь	Мощность, Вт	Ток, А	Изготовитель	Условное обозначение	Поток, лм	Рабочее положение
	G13	15	0,33	PHILIPS	TL-D15W	900	ЛЮБОЕ
				OSRAM	L15W	950	
				SYLVANIA	F15W	900	
		18	0,36	OSRAM	TL-D18W	1100	
				SYLVANIA	L18W	1300	
				GE	F18W	1100	
		36	0,44	OSRAM	TL-D36W	2975	
				SYLVANIA	L36W	3250	
				GE	F36W	2600	
		38	0,43	OSRAM	L 38W	3300	
				SYLVANIA	F 38W	3200	
				PHILIPS	TL-D58W	4600	
58	0,67	OSRAM	L58W	5200			
		SYLVANIA	F58W	4600			
		GE	F58	4600			

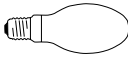
Линейные люминесцентные лампы для светильников ARCTIC CD30 (Cold -30 °C)							
Схематичное изображение	Цоколь	Мощность, Вт	Ток, А	Изготовитель	Условное обозначение	Поток, лм	Рабочее положение
	G13	36	0,43	PHILIPS	MASTER TL-D XTREME POLAR 36W	3250	ЛЮБОЕ
				AURA	ULTIMATE THERMO 36W	3000	
				NARVA	IGLOO LT 36W	3100	
		58	0,67	PHILIPS	MASTER TL-D XTREME POLAR 58W	5150	
				PHILIPS	MASTER TL-D XTREME POLAR 58W	5200	
				AURA	ULTIMATE THERMO 58W	5000	
		58	0,67	NARVA	IGLOO LT 58W	4800	

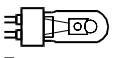
Ртутные лампы высокого давления							
Схематичное изображение	Цоколь	Мощность, Вт	Ток, А	Изготовитель	Условное обозначение	Поток, лм	Рабочее положение
	E27	80	0,8	PHILIPS	HPL-N 80W	4000	ЛЮБОЕ
				OSRAM	HQL 80	3400	
				SYLVANIA	HSL-BW 80W	3800	
				GE	H80NDX	4000	
				B.A.B.C.	ДРЛ80	3400	
	E40	125	1,15	PHILIPS	HPL-N 125W	6800	
				OSRAM	HQL 125	5700	
				SYLVANIA	HSL-BW 125W	6300	
				GE	H125NDX	6500	
				B.A.B.C.	ДРЛ125	6000	
	E40	250	2,1	PHILIPS	HPL N 250 HG	12700	
				OSRAM	HQL 250	13000	
E40	400	3,25	OSRAM	HQL 400	22000		
			SYLVANIA	HSL-BW400W	22000		
			GE	H250ST/40MIH	13000		
			B.A.B.C.	ДРЛ 400	23700		
			OSRAM	HQL 400	22000		

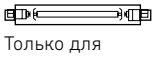
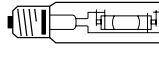
Металлогалогенные лампы							
Схематичное изображение	Цоколь	Мощность, Вт	Ток, А	Изготовитель	Условное обозначение	Поток, лм	Рабочее положение
	G12	35	0,5	PHILIPS	CDM-T 35W	3300	ЛЮБОЕ
				OSRAM	HCI-T 35	3400	
				SYLVANIA	CMI-T 35W	3400	
		70	1	PHILIPS	CDM-T 70W	6600	
				OSRAM	HCI-T 70	6700	
				SYLVANIA	CMI-T 70W	6000	
	150	1,8	GE	ARC70TT	5500		
			PHILIPS	CDM-T 150W	14000		
			OSRAM	HCI-T 150	14500		
	G8.5	70	0,98	SYLVANIA	CMI-T 150W	13000	
				GE	ARC150/T	12000	
				PHILIPS	CDM-TC 70W	6400	
GX8.5		35	0,53	OSRAM	HCI-TC70	6900	
				OSRAM	CMI-TC 70W	6200	
GX8.5		70	0,88	GE	CMH70	6000	
	PHILIPS			MASTER COLOR CDM-R111 35W	3300		
GU6.5	20	0,2	OSRAM	HCI-R111 35	3100		
			GE	CMH20/T/UVC GU6.5	1615		
	35	0,4	OSRAM	MASTER COLOR CDM-R111 70W	6400		
			GE	HCI-R111 70	6900		
GX10	20	0,215 0,21	OSRAM	HCI-TF 20 WBL PB	1700		
			GE	CMH35/T/UVC/GU6.5	3400		
GX10	20	0,215 0,21	PHILIPS	HCI-TF 35 WBL PB	3400		
			GE	CMH35/T/UVC/GU6.5	3400		
GX10	20	0,215 0,21	PHILIPS	MASTER COLOR CDM-R mini 20W	1080		
			GE	CMH20	-		

Металлогалогенные лампы							
Схематичное изображение	Цоколь	Мощность, Вт	Ток, А	Изготовитель	Условное обозначение	Поток, лм	Рабочее положение
	RX7S	70	1	PHILIPS	MHN-PRO TD 70W	5700	P45
				OSRAM	HQI-TS 70	5000	
				SYLVANIA	HSI-TD 70W	5400	
	RX7S-24	150	1,8	GE	ARC70	5500	
				PHILIPS	MHN-PRO TD 150W	12900	
				OSRAM	HQI-TS 150	11000	
E40	250	3	SYLVANIA	HSI-TD 150W	11000		
			OSRAM	ARC150	12000		
			OSRAM	HQI-T 250	20000		
	E40	400	3,4	SYLVANIA	HSI-T 250	20000	ЛЮБОЕ
				PHILIPS	HPI-T PLUS 400	35000	
				OSRAM	HQI-BT 400	35000	
	E40	1000	9,1	SYLVANIA	HSI-THX 400W	36000	P20
				GE	ARC400/T	35000	
				B.A.B.C.	ДРИ 400-6	33000	
	E27	70	1	OSRAM	HQI-T 1000/N	110000	P30
				PHILIPS	CDO-ET 70W	5600	
				OSRAM	HQI-E70	5200	
	E27	150	1,8	SYLVANIA	HSI-MP 70 CO	5200	ЛЮБОЕ
				OSRAM	CMH70/E	6000	
				OSRAM	HQI-E150	11400	
E40	250	3	SYLVANIA	HSI-MP150	12500		
			OSRAM	HQI-E 250	17000		
			SYLVANIA	HSI-SX 250W	20000		
	E40	400	3,4 3,4 3,5	SYLVANIA	HQI-E 400	31000	ЛЮБОЕ
				PHILIPS	HSI-HX 400W	35200	
				OSRAM	HQI-E 400	31000	
	Кабель	1000	9,6	OSRAM	HQI-TS 1000/D/S	90000	P15
				PHILIPS	MHN-SBPRO 2000W	200000	
				OSRAM	HQI-TS 2000/D/S	200000	
Кабель	2000	11,3	SYLVANIA	HSI-TD 2000W/D	200000	P20	
			OSRAM	HQI-TS 2000/D/S	200000		



Натриевые лампы высокого давления							
Схематичное изображение	Цоколь	Мощность, Вт	Ток, А	Изготовитель	Условное обозначение	Поток, лм	Рабочее положение
	RX7S	70	1	OSRAM	NAV-TS 70 SUPER 4Y	6800	P45
	RX7S-24	150	1,8	OSRAM	NAV-TS 150 SUPER 4Y	15000	
	E40	250	3	PHILIPS	SON-T PRO 250W	28000	ЛЮБОЕ
				OSRAM	NAV-T 250	27000	
				SYLVANIA	SHP-T 250 W	28000	
				GE	LU250/T/40 MIH	27500	
	E40	400	4,4	PHILIPS	SON-T PRO 400W	48000	
				OSRAM	NAV-T 400	48000	
				SYLVANIA	SHP-T 400 W	48000	
				GE	LU400/T/40 MIH	50000	
	E40	600	5,8	PHILIPS	MASTER SON-T PIA PLUS 600	87500	
				OSRAM	PLANTASTAR 600	90000	
				SYLVANIA	SHP-TS 600W	90000	
				GE	LU 600/HO/T/40 MIH	90000	
E27	70	0,98	PHILIPS	SON PRO 70W-E	5600		
			OSRAM	NAV-E 70/E	5600		
			SYLVANIA	SHP-S 70W	6000		
			GE	LU 70/90/D	6000		
E40	150	1,8	PHILIPS	SON PRO 150W-E	14500		
			OSRAM	NAV-E 150	14000		
			SYLVANIA	SHP-S 150W	15500		
			GE	LU 150	15000		
E40	250	3	PHILIPS	SON PRO 250W	27000		
			OSRAM	NAV-E 250	25000		
			SYLVANIA	SHP 250W	26000		
			GE	LU250/T/40 MIH	27500		
E40	400	4,45	PHILIPS	SON PRO 400W	48000		
			OSRAM	NAV-E 400	47000		
			SYLVANIA	SHP 400W	47000		
E40	400	4,6	РЕФЛАКС	ДНАЗ 400-1	46000		
			GE	LU400/T/40 MIH	50000		
	GX12-1	100	1,1	PHILIPS	SDW-TG 100W	4900	

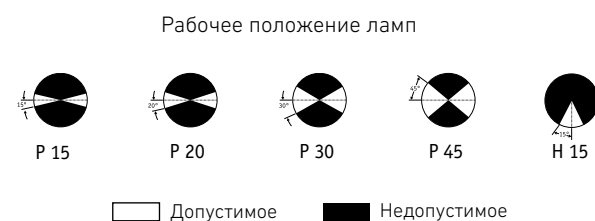

**Особенности работы газоразрядных источников света в схемах подключения**

Для подключения ГРИС к стандартной сети переменного тока\* требуется пускорегулирующий аппарат (ПРА) и зажигающее устройство (ЗУ). Производители данного оборудования выпускают электромагнитные и электронные ПРА и ЗУ. При этом электронные ПРА включают в себя функцию зажигающих устройств.

ПРА называют также балластами, что хорошо выражает роль, которую играют эти устройства в процессе генерации света. Стабилизируя рабочие параметры лампы, они, потребляя электрическую мощность, вносят энергетические потери в работу комплекта «лампа-ПРА». Наибольшие потери происходят в электромагнитных ПРА – дросселях, для маломощных ламп они могут

достигать 50% от мощности лампы (чем больше мощность лампы, тем меньше доля потерь). Электронные ПРА существенно превосходят электромагнитные по эффективности, особенно для маломощных ЛЛ.

При анализе энергозатрат на освещение следует помнить, что энергоэффективность работы ламп определяется отношением светового потока лампы и мощности, потребляемой комплектом «лампа-ПРА».

В европейской практике принята энергетическая классификация EEl, где общее потребление мощности комплекта «лампа-ПРА» разделено по уровню потерь на 7 классов для каждого типа ЛЛ.

Класс	Тип ПРА	Например, для ЛЛ (мощность 36 Вт – 50 Гц; 32 Вт – ВЧ)	
		Потребление комплекта «ЛЛ-ПРА» по каталогу Vossloh-Schwabe	Требования к индексу EEl (эффективность балласта)
A1	Электронный регулируемый	19	91,4%
A2	Электронный	36	88,9%
A3	Электронный	38	84,2%
B1	Электромагнитный малые потери	41	83,4% Планируется запрет на использование в странах ЕС с 2017 г.
B2	Электромагнитный малые потери	43	79,5% Планируется запрет на использование в странах ЕС с 2017 г.
C	Электромагнитный обычный	45	Запрещены к продаже в странах ЕС с 2005 г.
D	Электромагнитный обычный	БОЛЕЕ 45	Запрещены к продаже в странах ЕС с 2002 г.

ПРА с высокими потерями постепенно вытесняются с рынка ЕС введением соответствующих экологических директив. Так, балласты классов C и D уже запрещены к продаже в странах ЕС, к 2017 году планируется введение дальнейших ограничений на низкоэффективные балласты (A3, B1, B2).

В таблице приведены регламентированные значения мощности, потребляемой распространенными вариантами комплектов «лампа-ПРА» для электромагнитных и электронных балластов различных классов

Тип лампы	Мощность лампы, Вт		Мощность, потребляемая комплектом «лампа-ПРА» для различных классов балластов, Вт						
	50 Гц	HF (высокая частота)	A1**	A2	A3	B1	B2	C	D
T8	18	16	10,5	19	21	24	26	28	> 28
T8	58	50	29,5	55	59	64	67	70	> 70
ТС-L	18	16	10,5	19	21	24	26	28	> 28
ТС-L	36	32	19	36	38	41	43	45	> 45
ТС-D	18	16,5	10,5	19	21	24	26	28	> 28
ТС-D	26	24	14,5	27	29	32	34	36	> 36

\* Допустимые отклонения напряжения у осветительных приборов должны соответствовать требованиям ГОСТ 13109-87 «Электрическая энергия. Требования к качеству электрической энергии в электрических сетях общего назначения».  
 \*\* Приведены значения мощности при диммировании потока лампы до 25% от номинала.

Кроме высокого КПД использование светильника с ЛЛ в комплекте с ЭПРА обеспечивает: надежное зажигание и увеличенный срок службы ламп; высокий коэффициент мощности, близкий к 1,0; повышение световой отдачи светильника; отсутствие пульсаций светового потока и акустических шумов при работе; пониженное тепловыделение; уменьшение эксплуатационных расходов, связанных с заменой ламп; существенное уменьшение массы светильника.

Пульсации светового потока светильников возникают при питании ИС переменным током промышленной частоты. В этой ситуации световой поток ИС пульсирует с частотой 100 Гц, что при достаточной глубине пульсаций (измеряется коэффициентом пульсаций –  $K_n, \%$ ) может существенно ухудшить качество световой среды. Коэффициент пульсаций светового потока осветительной установки нормируется СанПиН и СНиП при питании светильников переменным током частотой до 300 Гц.

Применение ЭПРА открывает возможности использовать для питания светильников сети постоянного тока. Это

становится актуальным, например, при проектировании ОУ на объектах с аварийными сетями постоянного тока и в других случаях. Для гарантированного приобретения светильников с этой функцией при заказе необходимо указать требование – «обеспечить возможность аварийного питания от сетей постоянного тока».

Следует отметить, что при использовании нестабилизированных ЭПРА класса А3 может возникать ситуация, когда ВЧ рабочий ток лампы промодулирован промышленной частотой. В этом случае коэффициент пульсаций светового потока ламп, работающих в комплекте с таким ЭПРА, может достигать значений, характерных для ламп с электромагнитными дросселями.

Ниже в таблице приведены минимальные уровни освещенности рабочих поверхностей и допустимого коэффициента пульсации светового потока в некоторых характерных помещениях при общем освещении.

Красным цветом выделены значения, **рекомендуемые** Международной комиссией по освещению.

Помещение	Освещенность, лк	$K_n, \%$
Кабинеты, офисы, представительства	300 <b>500</b>	$\leq 15$
Проектные залы, чертежные бюро	500 <b>750</b>	$\leq 10$
Конференц-залы и переговорные комнаты	200 <b>500</b>	$\leq 20$
Кабинеты с видеотерминалами ЭВМ	400 <b>500</b>	$\leq 5$
Торговые площади	200–500 <b>300–500</b>	$\leq 10$
Демонстрационные витрины	300 <b>500–1000</b>	–
Классные комнаты школ	300 <b>300</b>	$\leq 10$
Лекционные аудитории	400 <b>500</b>	$\leq 10$
Фойе концертных и кинозалов	150 <b>300</b>	–
Залы ресторанов, кафе самообслуживания	200 <b>200</b>	$\leq 20$
<b>Предприятие</b>		
Характеристика зрительной работы, разряд (по СНиП 23-05-95)	Освещенность, лк (при системе комбинированного освещения)	
Наивысшей точности, I	5000 <b>2000</b>	$\leq 10$
Очень высокой точности, II	4000 <b>1000–2000</b>	$\leq 10$
Высокой точности, III	2000 <b>750–1500</b>	$\leq 15$
Средней точности, IV	750 <b>300–750</b>	$\leq 20$

**Основные характеристики светильников и условия их эксплуатации**

Светильниками называют осветительные приборы, перераспределяющие световые потоки источников света внутри больших телесных углов. Световой поток, выходящий из светильника и попадающий на конкретную освещаемую поверхность, является полезным потоком, остальной практически теряется.

Световую эффективность работы светильника можно характеризовать КПД светильника. КПД светильника относится только к световым характеристикам и определяется как отношение светового потока, выходящего из светильника, к световому потоку ИС:  $\eta_{св} = \Phi_{св} / \Phi_{ис}$

Для оценки энергетического КПД светильника следует дополнительно учесть эффективность работы комплекта «лампа–ПРА».

В этом случае световая отдача светильника ( $\eta_{св}, \text{лм/Вт}$ ) определяется по следующей формуле:  $\eta_{св} = \Phi_{ис} \cdot \text{КПД}_{св} / (P_{л} + P_{б})$ , где  $(P_{л} + P_{б})$  – мощность ламп и балласта, Вт.

Данная величина лежит в основе оценок энергоэффективности ОУ и уже регламентируется в европейских и американских нормативах, например, SIA-Standard 380/4: «Электрическая энергия в зданиях», документах Департамента энергетики в США и др.

Такие нормативные величины разрабатываются для групп светильников, характеризующихся схожим типом распределения светового потока в пространстве. Прежде всего это светильники прямого света (рис. а) (не менее 80% потока направлено в сторону выходного окна), отраженного света (рис. б) (не менее 80% потока направлено в обратную сторону), светильники смешанного типа (рис. в) (прямого/отраженного света – световой поток делится приблизительно поровну) и др.

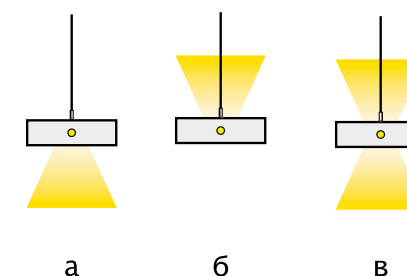

Например, согласно SIA-Standard 380/4, для светильников отраженного света с трубчатыми ЛЛ нижний предел  $\eta_{св}$  – 55 лм/Вт; прямого – 60 лм/Вт;

смешанного – 70 лм/Вт. В ближайшем будущем эти требования планируется ужесточить до 70; 75; 80 лм/Вт соответственно. Такие шаги заметно повысят требования ко всем элементам конструкции современных светильников, источникам света и ПРА.

Характер распределения светового потока светильника в пространстве описывается с помощью кривых сил света (КСС). КСС – графическое изображение зависимости силы света от направления распространения. Для удобства в каталогах приводят условные КСС, рассчитанные для источника света со световым потоком 1000 лм. Таким образом, реальная сила света для светильника с ИС с другим потоком ( $\Phi_{ис}$ ) определяется умножением значений условной КСС на отношение  $\Phi_{ис} / 1000$ .

ARS/R 418

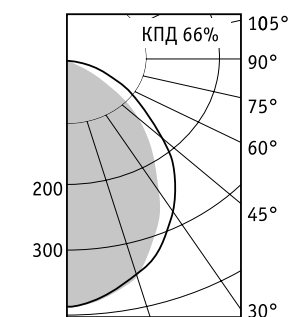

Обычно для исчерпывающей характеристики светораспределения достаточно знать КСС в двух плоскостях: продольной и поперечной. Обе плоскости проходят через центр источника света в светильнике перпендикулярно выходному окну: продольная вдоль оси лампы, поперечная – поперек (перпендикулярно продольной). При круглосимметричном светораспределении КСС во всех плоскостях одинаковы. В нашем каталоге продольные КСС выделены серой заливкой, поперечные – показаны черной линией контура. Главная оптическая ось светильника проходит по пересечению продольной и поперечной КСС, значения сил света двух КСС всегда совпадают в этом направлении.

К светотехническим характеристикам относятся еще две величины: яркость видимых частей и защитный угол светильника. Данные характеристики позволяют оценить степень неудобства, создаваемую в помещении тем или иным светильником, определить показатель дискомфорта, вызванный ярким объектом в поле зрения наблюдателя. Защитным углом светильника называется угол, в пределах которого глаз защищен от прямого света ламп. Мы вернемся к этим характеристикам при анализе критериев рационального выбора светильников.



**Преимущества и перспективы применения светодиодов в искусственном освещении**

Светодиоды, или светоизлучающие диоды (СИД) англ. LightEmittingDiode, (LED) заняли прочное место среди источников света массового применения. Благодаря непрерывному процессу совершенствования полупроводниковых технологий параметры выпускаемых СИД постоянно улучшаются, а области применения стремительно расширяются.

СИД можно отнести к экологически чистым источникам света, при этом они обладают и другими преимуществами по сравнению с традиционными:

- Экономично используют энергию. На сегодня лабораторные образцы достигли значения энергоэффективности 250 лм/Вт, на практике в ближайшие годы по этому параметру они обгонят все существующие источники света;
- При оптимальной схемотехнике источников питания и применении качественных компонентов, средний срок службы светодиодных светильников достигает 50 тысяч часов;
- Возможность получать различные спектральные характеристики без применения светофильтров, отсутствие ультрафиолетового и инфракрасного излучения в спектрах осветительных СИД;
- Возможность эксплуатации при низких температурах;
- Малые габариты. Высокая прочность и устойчивость к вибрациям и другим нагрузкам;
- Отсутствие ртути (в отличие от разрядных ламп), что исключает отравление ртутью при переработке и эксплуатации.

В отчете McKinsey's 2012 Global Lighting Market уже в течение ближайших 5 лет прогнозируется выход светодиодных технологий на лидирующее место на мировом рынке осветительной техники, а к 2020 году уже 2/3 рынка будут принадлежать светодиодам.

Тенденции развития мирового рынка энергоэффективных светотехнических приборов (McKinsey's 2012 Global Lighting Market)

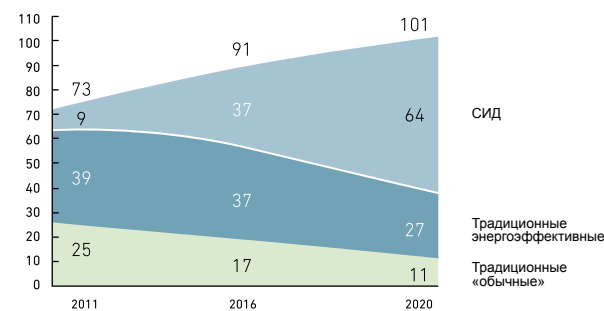

**Конструкция СИД**

Светодиод состоит из нескольких слоев различных полупроводниковых материалов, выращенных на общей подложке методами современной микроэлектроники. Технологический процесс состоит из многочисленных этапов, среди которых можно выделить подготовку подложки, выращивание полупроводниковых слоев (эпитаксия), добавление примесей (легирование), нанесение изоляционных слоев (оксидирование) и электродов (металлизация). В конце технологического цикла светодиоды тестируются, подложка разрезается на отдельные кристаллы, которые затем корпусируются. Осветительные светодиоды выпускаются в корпусном исполнении, в виде мульткристальных сборок (матриц) или в бескорпусном исполнении (так называемые Chip On Board, COB).

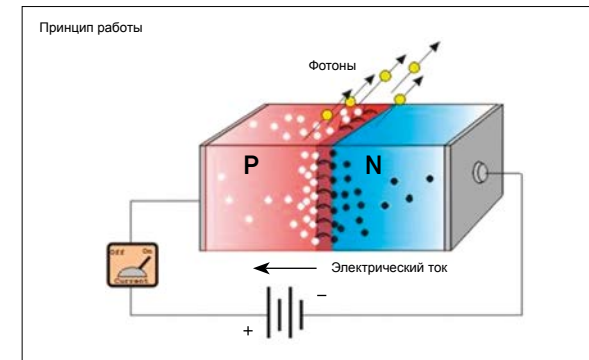
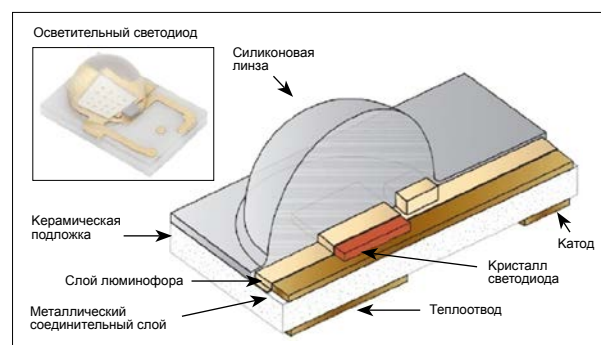

**Принципы работы и материалы**

Светодиод – полупроводниковый прибор с электронно-дырочным переходом, создающий оптическое излучение при прохождении через него электрического тока. При приложении к диоду прямого напряжения электроны из n-области инжектируются в p-область, где происходит их рекомбинация с дырками. При этом выделяется энергия в виде излучения кванта света определенной длины волны. Однако не все носители заряда рекомбинируют, и не все сгенерированные фотоны покидают пределы кристалла. Большая часть энергии электрического тока рассеивается в виде тепла. Отношение числа испущенных фотонов к общему числу инжектированных носителей заряда определяет общую эффективность светодиода как источника света.

Спектральные характеристики излучаемого света зависят от химического состава использованных в нем полупроводниковых материалов и технологии производства. Для получения излучения различных цветов используют разные типы полупроводников и легирующих примесей.

**Особенности работы светодиодов в составе осветительных приборов**

Производство качественных светодиодных светильников требует учета множества факторов для достижения оптимального баланса между требованиями к эффективности, габаритам и цене готового продукта.

Прежде всего, рассмотрим СИД как электронный прибор. Для обеспечения его надежной работы необходимо стабилизировать ток через светодиодную цепочку. Это условие не всегда легко выполнить, особенно в приборах, содержащих много маломощных светодиодов.

Соответственно, для включения СИД обязательно требуется источник питания постоянного тока,

преобразующий сетевое напряжение в напряжение, пригодное для безопасного питания светодиодной цепочки. Большинство производителей светодиодных источников питания, так называемых драйверов, предлагают источники постоянного тока для мощных светодиодов (на токи от 350 мА до единиц ампер). Такие драйвера подходят для точечных источников света на базе мощных светодиодов или светодиодных матриц.

В последнее время повышается интерес именно к маломощным светодиодам (с током от 60 до 100 мА) как к более экономичной альтернативе мощным кристаллам – они не требуют массивных радиаторов и стоят на порядок дешевле своих мощных собратьев. Для повышения эффективности светильника на маломощных светодиодах последние должны быть соединены последовательно (что обеспечивает одинаковый ток через светодиоды и, соответственно, более равномерный световой поток), однако при этом напряжение на длинной цепочке может достигать высоких значений. Зачастую это требует от производителя светильника разработки специального источника питания.

Следующим критическим компонентом светодиодного светильника является его корпус, который должен обеспечивать требуемый тепловой режим СИД и в большинстве случаев выполнять функцию радиатора. В этой связи следует помнить, что заявленные производителем светодиодного кристалла параметры эффективности нередко могут ввести в заблуждение относительно конечных показателей светильника, поскольку большинство из них измеряется в условиях лаборатории. В реальном осветительном приборе СИД может подвергнуться влиянию неучтенных рабочих нагрузок (прежде всего, перегрев – в результате неправильно сконструированного теплоотвода, броски тока – в результате использования низкачественного источника питания, воздействие агрессивных сред на ряде производств и т.п.). В результате реальные характеристики такого светодиода могут значительно снизить ожидаемую эффективность светильника в целом.

Не менее важную роль при создании светильника играет вторичная оптика, формирующая КСС. Вторичная оптика – прежде всего линзы из оптически прозрачных материалов, – аккумулируют и перераспределяют свет, значительно повышая эффективность светильника. Линзы выпускаются в одиночном исполнении или для групп светодиодов и могут обеспечить разнообразные варианты КСС. Кроме этого, в качестве элементов вторичной оптики возможно использование отражающих материалов: пленок, анодированного алюминия и др.

**Класс защиты светильников от поражения электрическим током и степень защиты от воздействия окружающей среды (по ГОСТ Р МЭК 60598-1-2003 и ГОСТ 14254-96)**

Светильник может быть отнесен только к одному из 4-х классов защиты от поражения электрическим током:

Класс 0: защита от поражения электрическим током обеспечивается только основной (рабочей) изоляцией. Токоведущие части светильника отделены от токопроводящих частей, доступных для прикосновения при замене источника света или профилактике светильника, также основной изоляцией. Присоединение токопроводящих деталей, доступных для прикосновения, к заземляющему проводу не предусмотрено. Питание светильника осуществляется однофазной двухпроводной сетью.

 Класс I: защита от поражения электрическим током обеспечивается как основной изоляцией, так и присоединением доступных для прикосновения токопроводящих частей светильника к защитному (заземленному) проводу стационарной однофазной трехпроводной или трехфазной пятипроводной питающей сети. В маркировке светильника может присутствовать символ.

 Класс II: защита от поражения электрическим током обеспечивается двойной или усиленной изоляцией. Светильник не имеет устройства защитного заземления. Питание светильника осуществляется двухпроводной однофазной сетью. Отличается наличием в маркировке светильника символа.

 Класс III: защита от поражения электрическим током обеспечивается применением безопасного низкого напряжения ( $\leq 50$  В) питания. Светильник не имеет зажимов для защитного заземления. Во внутренних цепях светильника не возникает напряжения выше 50 В. В маркировке светильника в обязательном порядке присутствует символ.

**По степени защиты от воздействия окружающей среды,** определяемой кодом IP (ingress protection), с указанием двух цифр, первая из которых характеризует защиту светильника от проникновения твердых образований, а вторая – от попадания воды, светильники подразделяются на:

- Обычные – IP20 – защищен от внешних твердых предметов диаметром  $\geq 12,5$  мм и не защищен от попадания воды;
- Защищенные.

**От внешних твердых предметов и пыли:**

IP3x – твердые предметы диаметром  $\geq 2,5$  мм не проникают в оболочку;  
 IP4x – оболочка защищена от попадания твердых тел диаметром  $\geq 1,0$  мм;  
 IP5x – пылезащищенный (проникающая пыль не нарушает

работу и не снижает безопасность светильника);  
 IP6x – пыленепроницаемый светильник.

**От воздействия воды:**

IPx1 – вертикально падающие капли воды не оказывают вредного воздействия;  
 IPx2 – капли воды, падающие на светильник под углом  $15^\circ$  от вертикали, не оказывают вредного воздействия;  
 IPx3 – дождезащищенный: вода в виде брызг, падающих на светильник под углом  $60^\circ$  от вертикали, не приводит к нарушению работоспособности и не снижает безопасность светильника;  
 IPx4 – брызгозащищенный: вода в виде брызг, падающих на светильник с любого направления, не приводит к нарушению работоспособности и не снижает безопасность светильника;  
 IPx5 – струезащищенный: вода в виде струй с любого направления не приводит к нарушению работоспособности и не снижает безопасность светильника;  
 IPx6 – струезащищенный: вода в виде сильных струй с любого направления не приводит к нарушению работоспособности и не снижает безопасность светильника;  
 IPx7 – водонепроницаемый: при кратковременном погружении в воду исключено ее проникновение в количестве, которое может привести к нарушению работоспособности и/или снижению безопасности светильника;  
 IPx8 – герметичный светильник (указывается наибольшая глубина погружения).  
 (В маркировке защищенных светильников должен присутствовать соответствующий код IP).

**От внешних механических воздействий (ИК код).**

ИК код – это числовая классификация степени защиты светильника от внешних механических воздействий. Каждому светильнику присваивается код ИК XX, где XX от 00 до 10. Методы определения ИК описаны в ГОСТ Р 55841-2013.

Код ИК	Энергия удара	Описание
00	Защита отсутствует	Защита отсутствует
01-07	От 0,15 до 2,0 Дж	Устойчивость возрастает
08	5 Дж	Вандалозащищенный
09	10 Дж	
10	20 Дж	Вандалостойкий

Для обычного офисного светильника достаточно ИК02, для промышленных объектов предпочтительно выбирать светильники с ИК 06 и выше. Светильники с ИК 08 и выше являются антивандальными.

**Светобиологическая безопасность**

Светильники являются источниками излучения широкого спектра, в котором может присутствовать излучение

от ИК до УФ. Свет воздействует на человека и при определенных условиях глаза и кожа могут подвергаться опасности. По результатам длительных исследований были определены нормы по облученности и установлены критерии светобиологической безопасности световых приборов. Согласно ГОСТ Р МЭК 62471-2013, определены четыре группы риска: RG0 – группа без риска, RG1 –

**Физико-химические свойства применяемых конструкционных материалов**

В светотехнической промышленности наиболее распространенными конструкционными материалами, применяемыми при создании осветительного прибора, служат алюминий, сталь, а также полимерные материалы: GRP (SMC) – полиэстер, усиленный стекловолокном; ABS – сополимер акрилонитрила, бутадиена и стирола; SAN – сополимер стирола и акрилонитрила; PMMA – полиметилметакрилат (акрил); PC – поликарбонат.

Все конструкционные материалы имеют разные физико-химические свойства, зная которые, можно правильно определить, в каких условиях эксплуатации прибор будет надежно функционировать.

**Механическая прочность**

Конструкционные материалы, которые используются в изготовлении светотехнического оборудования, должны соответствовать требованиям стандарта ГОСТ Р МЭК 60598-1-2003 (п. 4.13. Механическая прочность). Причем для разных светильников с разными условиями эксплуатации применяются различные методы испытания на механическую прочность.

Встраиваемые и обычные стационарные светильники: для хрупких деталей (детали из стекла, светопропускающие оболочки, обеспечивающие защиту от пыли, твердых частиц и влаги) значение энергии удара составляет 0,2 Дж, для других деталей – 0,35 Дж.

Прожектора заливающего света и светильники для освещения улиц и дорог: для хрупких деталей значение энергии удара составляет 0,5 Дж, для других деталей – 0,7 Дж.

**Испытания светильников для тяжелых условий эксплуатации**

проводятся с помощью стального шара  $\varnothing 50,0$  мм и массой 510 г. В процессе испытаний шар сбрасывают с высоты 1,32 м, что обеспечивает энергию удара, равную 6,5 Дж (см. рис. 1).

небольшой риск, RG2 – средний риск, RG3 – большой риск. Традиционные светильники в основном попадают в RG0 и RG1 группы, не представляющие опасности при длительном воздействии. Развитие новых мощных светодиодных кристаллов вызвало появление светильников группы RG2. Производители должны предупреждать потребителей, если группа риска превышает RG1.



Рис. 1

**Теплостойкость**

Одним из важных требований, предъявляемых к светильникам и, в частности, к используемым конструкционным материалам, является обеспечение длительной и бесперебойной работы в условиях напряженного теплового режима. В первую очередь это касается полимерных материалов. Поэтому способность разных полимерных материалов сохранять эксплуатационные свойства при повышенных температурах может сыграть решающую роль при выборе светильника для работы в тех или иных условиях.

На графике приведены допустимые значения температур для полимерных материалов, применяемых в производстве световых приборов.

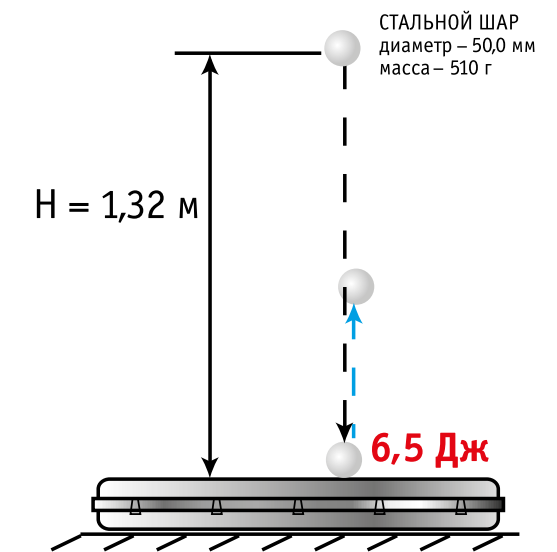
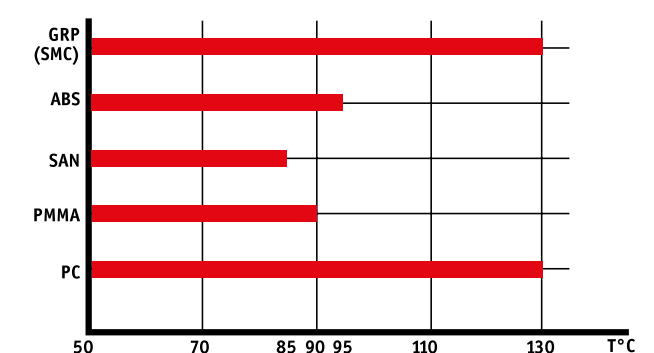



**Химическая стойкость**

Химическая стойкость – это устойчивость конструкционных материалов к химически агрессивным средам.

В таблице представлена стойкость конструкционных материалов к некоторым химически агрессивным средам.

Среды	Материалы	GRP (SMC)	ABS	SAN	PMMA	PC	Алюминий	Сталь, окрашенная порошковой краской	Нержавеющая сталь
Кислоты		+	+	+	+	+	-	+	+
Щелочи		±	±	±	±	-	-	+	+
Бензин		-	-	-	+	+	+	+	+
Солянка		±	-	-	+	±	+	+	+
Машинное масло		+	+	-	±	+	+	+	+
Аммиак		+		+	+	-	+		+
Растворители: ацетон, фенол, диоксан и др.		-	-	-	-	-	+	-	+

«+» – устойчив

«±» – ограниченная устойчивость

«-» – не устойчив

**Стойкость к УФ-излучению**

Основным критерием при выборе материалов для изготовления светильников наружного освещения является стойкость этих материалов к УФ-излучению. В особой степени это касается светильников, изготовленных с применением полимерных материалов.

В таблице представлены материалы различной степени стойкости к УФ-излучению.

GRP (SMC) (Корпус)	ABS (Корпус)	SAN (Рассеиватель)	PMMA (Рассеиватель)	PC (Корпус, рассеиватель)
=	≠	≠	=	≠

«=» – сильная стойкость

«≠» – слабая стойкость

**Условия эксплуатации светильников в части воздействия климатических факторов внешней среды**

Конструкция светильников, свойства применяемых в них материалов и комплектующих изделий, а также источников света определяют возможность эксплуатации светильников при воздействии тех или иных факторов внешней среды.

Вид климатического исполнения светильника и категория, определяющая возможное место его размещения, указываются в сопроводительных документах (паспорт и инструкция по эксплуатации).

Высокий показатель (IP) степени защиты светильника от воздействия окружающей среды еще не означает возможность эксплуатации светильника в любых климатических условиях и произвольном его размещении.

Ниже приводятся характеристики климатического исполнения выпускаемых светильников и категории их размещения по ГОСТ 15150-69:

Исполнение светильника и категория размещения	Характеристика категории (возможные для применения светильники)	Возможные значения климатических факторов			
		Температура воздуха, °С*		Относительная влажность, %	
		Верхнее значение	Нижнее значение	Верхнее значение	Среднегодовое значение
УХЛ1*	Для эксплуатации на открытом воздухе (светильники для наружного освещения, прожекторы)	+40	-40	100 при 25 °С	80 при 15 °С
УХЛ2*	Для эксплуатации под навесом или в помещениях, где колебания температуры и влажности воздуха несущественно отличаются от колебаний на открытом воздухе, но исключено прямое воздействие солнечного излучения и атмосферных осадков (светильники для промышленного освещения, а также CD, KD, OD, C, K, OWP(IP54), ALD)	+40	-20	100 при 25 °С	80 при 15 °С
УХЛ4*	Для эксплуатации в помещениях с искусственно регулируемым климатом (все виды светильников)	+35	+5	80 при 25 °С	60 при 20 °С
УХЛ5*	Для эксплуатации в помещениях с повышенной влажностью, в которых возможно длительное наличие воды или частая конденсация влаги на стенах и потолке (FLORA)	+35	+5	100 при 25 °С	90 при 15 °С

\* Значения указаны с учетом особенностей работы разрядных источников света при пониженных температурах.

За нормальные значения факторов внешней среды при испытаниях изделий (нормальные климатические условия испытаний) принимают следующие:

- температура – +25±10 °С;
- относительная влажность воздуха – 45–80%;
- атмосферное давление – 630–800 мм рт. ст.

изложенными в «Правилах устройств электроустановок» (ПУЭ), и указаниями производителя.

При выборе светильника для тех или иных условий эксплуатации необходимо руководствоваться требованиями к осветительным установкам,

Светильники, предназначенные для работы при повышенных (жаркие помещения) и пониженных (холодильные камеры) температурах, разрабатываются с учетом всех критических факторов, комплектуются специальными источниками света и обеспечивают надежную работу в экстремальных условиях.

**Размещение светильников в пожароопасных зонах**

С 01.05.09 в Российской Федерации вступил в силу Федеральный закон РФ №123-ФЗ «Технический регламент о требованиях пожарной безопасности». На основании этого Закона обязательная сертификация светильников на соответствие нормам пожарной безопасности не предусматривается.

Основным нормативным документом для размещения светильников в пожароопасных зонах являются Правила устройства электроустановок (ПУЭ). **Соответственно, при выборе светильников для размещения в пожароопасных**

**зонах следует руководствоваться требованиями, изложенными в этом документе, а именно:**

« ...6.6.5. ... Для помещений, отнесенных к пожароопасным зонам П-IIa, должны быть использованы светильники с негорючими рассеивателями в виде сплошного силикатного стекла...

...7.4.32. В пожароопасных зонах должны применяться светильники, имеющие степень защиты не менее указанной в табл. 7.4.3:

Источники света, устанавливаемые в светильниках	Степень защиты светильников для пожароопасной зоны класса, не менее			
	П-I	П-II	П-IIa, а также П-II при наличии местных нижних отсосов и общеобменной вентиляции	П-III
Лампы накаливания	IP53	IP53	IP23	IP23
Лампы ДРЛ	IP53	IP53	IP23	IP23
Люминесцентные лампы	IP53	IP53	IP23	IP23

Допускается изменять степень защиты оболочки от проникновения воды (2-я цифра обозначения) в зависимости от условий среды, в которой устанавливаются светильники...

...7.4.33. Конструкция светильников с лампами ДРЛ должна исключать выпадение из них ламп. Светильники с лампами накаливания должны иметь сплошное силикатное стекло, защищающее лампу. Светильники не должны иметь отражателей и рассеивателей из сгораемых материалов. В пожароопасных зонах любого класса складских помещений светильники с люминесцентными лампами не должны иметь

отражателей и рассеивателей из горючих материалов...»

Таким образом, на основании характеристик светильников, помещенных в настоящем каталоге, можно определить возможность их использования в пожароопасных зонах различных категорий. В нижеследующей таблице приведены характеристики пожароопасных зон и примеры светильников, соответствующих требованиям ПУЭ.

Класс пожароопасной зоны	Характеристика зоны	Светильники с ДРЛ, ДРИ, ДНаТ и ЛН	Светильники с ЛЛ
П-I	Зоны, расположенные в помещениях, в которых обращаются горючие жидкости с температурой вспышки выше 61 °С	LBA, LBF, HBT, Leader	OWP со стеклом, NBS, KRK, INOX
П-II	Зоны, расположенные в помещениях, в которых выделяются горючие пыль или волокна с нижним концентрационным пределом воспламенения более 65 г/м³ к объему воздуха	LBA, LBF, HBT, Leader	OWP со стеклом, NBS, INOX, KRK
П-IIa	Зоны, расположенные в помещениях, в которых обращаются твердые горючие вещества	LBA, LBF, HBT, Leader	OWP со стеклом, NBS, INOX
П-III	Зоны, расположенные вне помещения, в которых обращаются горючие жидкости с температурой вспышки выше 61 °С или твердые горючие вещества	LBA, LBF, HBT, Leader	LNB (IP 23), OWP со стеклом, NBS, KRK, INOX, Stock с IP23

**Оценка тепловыделения светильников**

При определении требований к системам кондиционирования и вентиляции, режимов воздухообмена в помещениях различного назначения необходим **учет тепловыделения, производимого осветительными установками.**

Основные физические законы, определяющие процессы генерации света и работу электрической схемы осветительных устройств, позволяют констатировать, что вся энергия, подведенная к светильнику, в конечном счете превращается в тепло. Соответственно, количество тепла,

выделяемого светильниками, определяется потребляемой электрической мощностью светильников. При этом следует помнить, что мощность потребляется комплектом «лампа-ПРА» и превышает номинальную мощность лампы.

В случае использования светильников с лампами высокого давления с электромагнитными балластами оценить суммарную потребляемую мощность можно, добавив к мощности лампы потери в балласте.

Мощность лампы, Вт	Потери в электромагнитном балласте, %
<b>Лампы высокого давления</b>	
Меньше 30	45
От 30 до 75	25
От 75 до 105	20
От 105 до 405	15
От 405 и более	10
<b>Люминесцентные лампы</b>	
18	40
36	17
58	12

Мощность лампы высокого давления, Вт	Потери в электронном балласте
35-150	9-10 Вт
250-600	6-8%

При оценке мощности тепловыделения светильников с ЛЛ с электронными балластами в расчетах можно использовать номинальную мощность люминесцентной лампы, например, в светильнике 2x58 мощность тепловыделения составит ориентировочно 116 Вт.

Еще одной особенностью, влияющей на оценку тепловыделения светильников, является их расположение

в помещении. Распространенным случаем является размещение светильников в подшивном потолке. В этом случае, по данным справочного пособия, доли тепла, поступающего в помещение и надпотолочную зону помещения, для светильников с люминесцентными лампами определяются соотношением 0,6/0,4; для светильников с лампами накаливания – 0,85/0,15.



Бурное развитие светодиодов и появление нового класса ламп и светильников на их основе привело к необходимости введения новых законов, регулирующих данную область. Законы призваны способствовать использованию качественных и энергоэффективных источников света (ИС), полному информированию потребителя о технических характеристиках ИС и исключению недобросовестной конкуренции в данной области. Пакет документов уже принят в Европе. Учитывая политику России на гармонизацию

**Методика определения класса энергоэффективности**

Классификация светильников по энергоэффективности основана на определении класса энергоэффективности источника света, который используется (или может быть использован) в светильнике. Класс энергоэффективности никак не связан с конструкцией светильника, используемым аппаратом и т.п.

**Класс энергоэффективности ламп**

Лампа	Мощность, Вт	Класс энергоэффективности
Лампа накаливания	-	E
Галогенная лампа накаливания	-	B
		C
		D
Компактная люминесцентная лампа	-	A+
		A
		B
Люминесцентные лампы T5 и T8	-	A+
		A
		A
Натриевая лампа высокого давления	400; 600	A++
	70;150;250	A+
	1000; 2000	A+
Металлогалогенная лампа	150; 250; 400	A+
		A
	20;35;70	A+
		B
Светодиодная лампа	-	A++
		A+
		A

**Пример 1: Светильник ARS/R 418**

Светильник предназначен для люминесцентной лампы типа T8. В соответствии с таблицей выбираем тип источника света «Люминесцентная лампа T8». В графе мощность прочерк «-», следовательно, независимо от мощности источника света для светильника

законодательства с ЕС, можно прогнозировать принятие данных законов в России в ближайшие годы.

Европейская директива - IM:874/2012 - устанавливает требования к классификации и маркировке светильников. Согласно директиве - IM:874/2012 - производитель должен определить класс энергоэффективности светильника и разместить данную информацию в официальных документах, доступных потребителю перед покупкой светильника.

**Классификация светильника со сменными лампами**

Класс энергоэффективности присваивается в соответствии с классом энергоэффективности лампы, которую можно установить в светильник.

ARS/R 418 класс энергоэффективности A. Таким образом – светильник совместим с лампами класса энергоэффективности A.

**Пример 2: Светильник DASH DOT HG35**

Светильник предназначен для металлогалогенной лампы. В соответствии с таблицей выбираем тип источника света «Металлогалогенная лампа». В графе мощность «35 Вт». Для светильника DASH DOT HG35 класс энергоэффективности может быть B; A; A+. Таким образом – светильник совместим с лампами класса энергоэффективности A+; A; B.

**Пример 3: Светильник CD 160**

Светильник предназначен для компактной люминесцентной лампы. В соответствии с таблицей выбираем тип источника света «Компактная люминесцентная лампа». Для светильников с компактными люминесцентными лампами или лампами накаливания и цоколем E27 класс энергоэффективности будет соответствовать классам энергоэффективности источников: лампы накаливания, галогенной лампы накаливания, компактной люминесцентной лампы, светодиодной лампы. Для светильника CD 160 классы энергоэффективности: E; D; C; B; A; A+; A++. Таким образом – светильник совместим с лампами класса энергоэффективности от A++ до E.

**Классификация светильника со встроенными СД**

Класс энергоэффективности для светильников со светодиодными источниками света рассчитывается по методике, подробно описанной в европейской директиве IM:874/2012.

**Пример 4: Светильник OTX LED 595 4000K**

Светильник имеет светодиодный источник света, в соответствии с методикой определения классов энергоэффективности для LED рассчитывается параметр EEI (energy efficient index). С учетом технических характеристик OTX LED 595 4000K

(световой поток, потребляемая мощность) параметр EEI будет равен 0,116. Данное значение соответствует классу энергоэффективности A+. Таким образом – светильник соответствует классу энергоэффективности A+.

**Пульсации освещенности**

В настоящее время все больше внимания уделяется вопросам аттестации рабочих мест как в офисных пространствах, так и на территории промышленных предприятий. Одним из основных показателей качества освещения рабочего места является пульсация светового потока.

При питании осветительных приборов переменным током промышленной частоты они начинают пульсировать с частотой 100 Гц. Зрительно пульсация светового потока не воспринимается, но научно доказано, что на организм человека оказывается отрицательное воздействие световых колебаний. Во многих исследовательских центрах были проведены многочисленные испытания, результатами которых являются следующие научные заключения:

- пульсация неблагоприятно влияет на биоэлектрическую активность мозга, вызывая повышенную утомляемость;
- выявлено неблагоприятное влияние колебаний света на фоторецепторные элементы сетчатки (как палочки, так и колбочки), а также на функциональное состояние центральной нервной системы, что связано с развитием тормозных процессов и снижением лабильности нервных процессов;
- отмечается отрицательное воздействие пульсации света на работоспособность человека как при длительном пребывании в условиях пульсирующего освещения, так и при кратковременном, в течение 15-30 минут, а именно: появляется напряжение в глазах, усталость, трудность сосредоточения на сложной работе, головная боль.

Экспериментально установлено, что отрицательное действие пульсации на организм человека достаточно мало только при глубине пульсации не более 5-6% (при частоте 100Гц). При частоте колебаний света 300Гц и выше глубина пульсаций не имеет значения, так как на эту частоту мозг не реагирует.

Особенно опасна пульсация света при наличии в поле зрения человека движущихся или вращающихся объектов, так как в этом случае может возникнуть стробоскопический эффект, что создает повышенную опасность травматизма. Обычно стробоскопический эффект может иметь место, если глубина пульсации светового потока более 20%, но в ряде случаев, когда частота пульсации светового потока кратна частоте вращения или движения объекта, стробоскопический эффект может возникать даже при глубине пульсации, незначительно превышающей 5%.

В СП 52.13330.2011 четко прописаны величины пульсаций освещенности, которые должны соблюдаться при выборе светильников для определенных типов помещений. Поскольку основным количественным параметром осветительных установок является нормированный уровень освещенности, в качестве критерия оценки глубины световых колебаний в осветительных установках, питаемых переменным током, принят коэффициент пульсации освещенности на рабочей поверхности, характеризующий ее глубину. Он равен отношению половины максимальной разности освещенности за период колебания к средней освещенности за период, выраженному в процентах. Именно этот параметр является нормируемой величиной.

Как правило решения, обеспечивающие соблюдение нормативных требований к освещению (как по количеству, так и по качеству), закладываются на стадии проектирования, следовательно, для того, чтобы грамотно спроектировать ОУ, нужно владеть информацией.

Параметр пульсации является очень важной технической характеристикой светильника, поэтому при выборе осветительных приборов очень важно обращать внимание и на него.

При составлении данной статьи использовались материалы из следующих источников:

1. Статьи научно-исследовательского института ОХРАНЫ ТРУДА в г. Иваново [http://www.niiot.su/?option=com\\_content&view=article&id=46](http://www.niiot.su/?option=com_content&view=article&id=46)
2. Справочная книга по светотехнике / Под ред. Ю.Б. Айзенберга. С74 3-е изд. перераб. и доп. М.: Знак. – 972 с: ил.

Вопросы подтверждения качества и безопасности выпускаемой продукции занимают важное место в деятельности компании «Световые Технологии». В настоящее время деятельность компании в этой сфере осуществляется в соответствии с Федеральным законом от 27.12.2002 № 184-ФЗ (ред. от 28.07.2012 с изменениями, вступившими в силу с 30.07.2012) «О техническом регулировании». В соответствии с этим законом вся продукция (в течение всего жизненного цикла) и услуги компании удовлетворяют обязательным требованиям, а также требованиям, примененным к ним на добровольной основе.

Данные требования изложены в технических регламентах и стандартах. Подтверждение соответствия, т.е. документальное удостоверение соответствия продукции, может быть реализовано как в добровольном порядке, так и на обязательной основе. В последнем случае оно проводится в форме обязательной сертификации или декларирования соответствия. Обязательная сертификация осуществляется органом по сертификации на основании договора. Декларирование может базироваться на основании собственных доказательств или с привлечением, например, аккредитованной испытательной лаборатории или центра.

На сегодня система менеджмента качества, действующая на заводе, соответствует требованиям международного стандарта ISO 9001. Вся продукция компании «Световые Технологии» сертифицирована на соответствие ГОСТ Р МЭК 60598-1-2011, который устанавливает общие требования к светильникам с электрическими источниками света напряжением не более 1000 В. Требования и соответствующие испытания по ГОСТ Р МЭК 60598-1-2011 охватывают классификацию, маркировку, механические и электрические требования. Основной ассортимент продукции ТМ «Световые Технологии» проходит международную сертификацию в европейских испытательных центрах на соответствие стандарту EN 60598-1:2008 и маркируется знаком качества ENEC.

Растущий ассортимент светодиодных светильников, их специфические проблемы и только появляющаяся база стандартов в этом сегменте световых приборов заставляют наших разработчиков с особым вниманием подходить к тестированию, испытаниям и сертификации данного вида светильников.

В последние годы в России и за рубежом особое и все нарастающее внимание уделяется проблемам снижения энергопотребления осветительных устройств, их экологической безопасности и комфорту,

создаваемому ими на проектируемых объектах. Все новые светильники ТМ «Световые Технологии», вводимые в ассортимент компании, обязательно проверяются на соответствие официальным регламентирующим документам. Прежде всего, Федеральному закону 261 «Об энергосбережении и повышении энергетической эффективности», Постановлению Правительства РФ от 20 июля 2011 г. № 602 «Об утверждении требований к осветительным устройствам и электрическим лампам, используемым в цепях переменного тока в целях освещения», Техрегламенту Евразес «О требованиях энергетической эффективности бытовых, иных энергопотребляющих устройств и их маркировке», ГОСТ Р МЭК 62031 – 2009. Модули светоизлучающих диодов для общего освещения и др.

**Международные стандарты BREEAM и LEED**

Вместе с этим, все чаще потребителя интересует соответствие нашей продукции и характеристик светотехнических проектов стандартам, принятым в европейских странах и США. Прежде всего, сюда относятся признанные международные стандарты «зеленого домостроения» – BREEAM (www.breeam.org) и LEED (www.usgbc.org). Стандарты охватывают вопросы устойчивого развития и охраны окружающей среды и позволяют застройщикам и проектировщикам зданий реализовывать преимущества использования экоэффективных технологий при проектировании и строительстве зданий и сооружений. BREEAM стал первым экологическим стандартом в мире и был создан в 1990 году Научно-исследовательским институтом строительства в Великобритании BRE (Building Research Establishment).



В свою очередь, LEED был создан Советом по экологическому строительству США в 1998 году специально для применения в странах Северной Америки, но сегодня активно используется в более чем 100 странах мира.



В данных стандартах большое внимание уделяется вопросам рационального внутреннего и наружного освещения, являющимся неотъемлемой частью при обеспечении «экологичности» и эффективного использования ресурсов. Так, например, в системе LEED из 40 пунктов сертификации 28 связаны с системами освещения.

В основе критериев стандартов лежит грамотное проектирование осветительной установки, удовлетворение нормируемым показателям освещенности, равномерность освещения, использование систем управления освещением. «Красной нитью» сквозь все требования BREEAM проходит энергоэффективность осветительной установки и отдельных светильников. В части требований к светильникам наружного освещения регламентируется световая отдача в зависимости от их назначения и индекса цветопередачи используемых ламп. Согласно стандарту BREEAM с целью повышения комфорта людей, пребывающих в помещении, необходимо использование ВЧ ПРА в светильниках с люминесцентными лампами, при этом основной целью является снижение пульсаций излучения. Кроме того, особо отмечается важность показателя дискомфорта в помещениях, где люди работают с компьютерами.

Система оценки LEED в требованиях к освещению направлена на создание благоприятной атмосферы внутри помещения зданий. Для наружного освещения подчеркивается важность проблемы светового загрязнения городской среды и эффективного использования световой энергии. Для обеспечения приемлемых показателей предлагается разрабатывать целостную концепцию освещения с использованием систем управления. Уход от ртутных источников света и использование «экологически чистых» светодиодных светильников предлагается как важный компонент защиты окружающей среды. В стандарте подчеркивается, что правильная концепция освещения и использование систем управления освещением позволит снизить затраты на электроэнергию до 80%.

С учетом нарастающих тенденций глобализации российским проектировщикам и застройщикам следует уже сейчас пристально присмотреться к требованиям стандартов BREEAM и LEED и начать следовать этим полезным документам. Проектное подразделение компании «Световые Технологии» в своей практике уже руководствуется рекомендациями и нормами данных «зеленых» стандартов, тем более, что ассортимент светильников ТМ «Световые Технологии» позволяет реализовывать проекты любой сложности, удовлетворяющие самым жестким международным экологическим требованиям.

**Критерии выбора светильников и примеры выполнения расчета освещенности**

Проектирование осветительных установок (ОУ) является неотъемлемой частью работ по созданию проектной документации на строительство предприятий, зданий и сооружений. Светотехнический проект включает две части: светотехническую и электротехническую. Центральное место в проектировании ОУ занимает светотехнический расчет, позволяющий определить тип, мощность, количество, месторасположение и ориентацию световых приборов, при которых обеспечиваются нормативные светотехнические требования к освещению объекта.

Гармонично реализованный светотехнический проект должен не только обеспечить освещение, удовлетворяющее нормируемым показателям, но и создать комфортные и безопасные условия, соответствовать выбранным направлениям эстетики и отвечать современным подходам к энергоэффективности ОУ. Рассмотрим вариант анализа характеристик объекта, требований к освещению, критериев выбора светильников, а также расчет осветительной установки на примере офисного помещения.

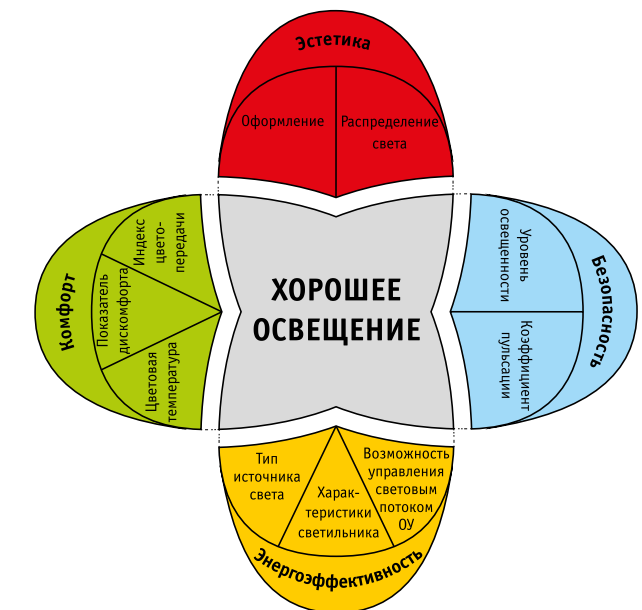

**Выбор светильников**

Для начала нужно определиться с типом потолка в помещении для того чтобы понять, каким образом фиксировать на нем осветительные приборы. Примем, что в нашем офисе установлены подвесные ячеистые потолки. Таким образом, для освещения данного офиса наиболее рационально использовать встраиваемые светильники.



Помещения данного типа не характеризуются повышенной влажностью и запыленностью, что позволяет использовать светильники со степенью защиты от пыли и влаги не более IP20.

Оптимальными источниками света для освещения офисов являются трубчатые или компактные люминесцентные лампы. Эти источники света обладают высокой световой отдачей, что позволяет добиться приемлемого значения расходуемой удельной мощности; большим сроком службы, что сокращает эксплуатационные расходы; а также относительно невысокой стоимостью.

Ведущие производители источников света рекомендуют использовать для освещения офисов люминесцентные лампы с цветопередачей не менее 80 единиц и цветовой температурой 3000–4000 К. Одним из наиболее важных качественных показателей освещения, которые регламентируются в российских нормах, является коэффициент пульсации. Для офисных помещений нормируемый коэффициент пульсации в соответствии с СанПиН 2.2.1/2.1.1.1278–03 составляет не более 10%.

Наиболее простым и эффективным способом устранения пульсаций светового потока является использование светильников с электронной пускорегулирующей аппаратурой, которая обеспечивает стабильную генерацию светового потока на высокой частоте.

Еще одной из важнейших качественных характеристик освещения является слепящее действие осветительной установки. Для количественной оценки этого эффекта в России принят показатель дискомфорта (М). Данный показатель также регламентируется СанПиН 2.2.1/2.1.1.1278–03. Для офисных помещений с компьютерами показатель дискомфорта должен быть не более 15.

В стандарте МКО оценка слепящего действия осветительной установки проводится по величине обобщенного показателя дискомфорта (UGR).

Таблица 1. Взаимосвязь между UGR и показателем дискомфорта М

Для ограничения слепящего действия рекомендуется использовать светильники с экранирующими решетками, опаловыми или призматическими рассеивателями, а также светильники отраженного света.

Обобщая изложенное, приходим к следующему заключению: при освещении данного офиса целесообразно использовать встраиваемые светильники прямого

или отраженного света для подвесного ячеистого потолка со степенью защиты от пыли и влаги IP20. Для сравнения проведем два расчета освещенности с использованием светильника с люминесцентными лампами и электронной пускорегулирующей аппаратурой и светодиодного светильника.

Давайте остановим свой выбор на светильниках PRS/R ECO LED и PTF/R, так как они отвечают всем вышеперечисленным требованиям, и приступим к расчету.

**Расчет осветительной установки (ОУ)**

Основным критерием, по которому определяется необходимое количество осветительных приборов, является нормируемый уровень освещенности. Этот показатель для офисного помещения по СанПиН 2.2.1/2.1.1.1278–03 составляет 400–500 лк для расчетной плоскости на высоте 0,8 м от пола (высота рабочего стола).

До недавнего времени базовым методом проектирования осветительной установки являлся метод коэффициентов использования, позволяющий вручную проводить все вычислительные процедуры при решении относительно простых светотехнических задач.

По этому методу необходимое количество светильников в ОУ определяется с помощью следующей формулы:

$$N = \frac{E \cdot S \cdot K_3}{U \cdot n \cdot \Phi_a}$$

Остановимся подробнее на входящих в эту формулу величинах и найдем их значения для конкретной задачи.

Рис. 1. Схема помещения

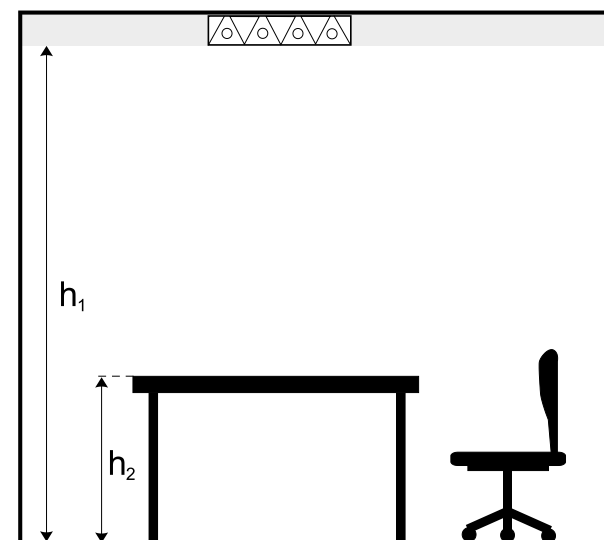

S – площадь помещения  
К примеру, помещение шириной 6,5 м, длиной 9 м и высотой 2,8 м.

$$S = a \cdot b = 9 \cdot 6,5 = 58,5 \text{ м}^2$$

где a – длина помещения, b – ширина.

U – коэффициент использования (в таблицах коэффициентов использования приведен к 100)

Данный коэффициент характеризует эффективность использования светового прибора в помещении. Для его определения необходимо знать индекс помещения φ и коэффициенты отражения стен, пола и потолка.

Рассчитываем индекс помещения:

$$\varphi = \frac{S}{(h_1 - h_2) \cdot (a + b)} = \frac{58,5}{(2,8 - 0,8) \cdot (9 + 6,5)} = 1,89 \approx 2$$

Из таблицы 2 выбираем коэффициенты отражения.

Таблица 2. Коэффициенты отражения

Цвет поверхности	Коэффициент отражения, %
Поверхность белого цвета	70–80
Светлая поверхность	50
Поверхность серого цвета	30
Поверхность темно-серого цвета	20
Темная поверхность	10

Примем, что коэффициенты отражения равны 50, 30, 10, и найдём коэффициент использования по таблице для светильника PRS/R ECO LED.

PRS/R ECO LED	80	80	80	70	50	50	30	0
потолок	80	80	80	70	50	50	30	0
стены	80	50	30	50	50	30	30	0
пол	30	30	10	20	10	10	10	0
0,6	65	43	34	41	40	34	33	28
0,8	74	53	43	50	48	42	41	36
1,0	81	60	49	57	54	48	48	42
1,25	87	69	57	64	61	56	55	49
1,5	91	74	62	69	65	60	59	54
2,0	96	82	68	76	70	66	65	60
2,5	100	87	73	80	74	71	70	65
3,0	102	92	77	84	78	75	73	69
4,0	105	96	80	87	80	78	76	72
5,0	106	99	83	90	82	80	79	75

K<sub>3</sub> – коэффициент запаса

Подробную информацию по определению коэффициента запаса можно найти в справочной литературе и нормативных документах. Для простоты предлагаем определить его с помощью таблицы 3.

Таблица 3. Зависимость коэффициента запаса от типа помещения

Тип помещения	Коэффициент запаса
Помещения общественных и жилых зданий с нормальными условиями среды	1,4
Помещения общественных и жилых зданий пыльные, жаркие и сырые	1,7
Населенные пункты: тоннели, фасады зданий, памятники, транспортные тоннели	1,7
Населенные пункты: улицы, площади, дороги, территории жилых районов, парки, бульвары	1,6

E – нормируемая освещенность

Определяется по нормативным документам.

Φ<sub>л</sub> – световой поток одной лампы в светильнике

n – количество ламп в светильнике

Для светодиодного светильника заменяем выражение n · Φ<sub>л</sub> на Φ<sub>св</sub> – световой поток светильника. И, наконец, определяем требуемое количество светильников.

$$N = \frac{E \cdot S \cdot K_3}{U \cdot \Phi_{св}} = \frac{400 \cdot 58,5 \cdot 1,4}{0,66 \cdot 3200} = 15,51 \approx 16$$

Аналогичный расчет проведем для светильника PTF/R и получим количество светильников 12 шт.

Таким образом, для данного помещения ОУ должна состоять из 16 светильников PRS/R ECO LED или 12 светильников PTF/R 414 с равномерным распределением по поверхности потолка.

Недостатком данного метода является то, что приходится усреднять коэффициент отражения по поверхностям помещения. Также этот метод не позволяет произвести точный расчет освещенности в помещении сложной формы и не предоставляет возможности оптимизировать расположение светильников на потолке по целому ряду показателей.

Решение сложных задач, динамическое моделирование освещения, получение всеобъемлющих протоколов и визуализация выполненного проекта стали возможными благодаря компьютеризации вычислений по алгоритмам современных методов, использующих матрично-векторный аппарат.

В настоящее время для проектирования освещения используются разнообразные компьютерные программы.

Одной из самых популярных программ для решения задачи проектирования освещения на рынке программного обеспечения является DIALux. Программа разрабатывается и непрерывно совершенствуется с 1994 года Немецким Институтом Прикладной Светотехники (DIAL GmbH)

и учитывает все современные требования, предъявляемые к освещению самых различных объектов. Программа DIALux адресована всем, кто по роду своей деятельности связан с планированием освещения.

Использование DIALux позволяет:

- быстро и качественно рассчитывать проекты внутреннего и наружного освещения, а также проекты освещения автомобильных дорог;
- импортировать и экспортировать файлы форматов DWG, DXF и 3D модели;
- использовать в проектах встроенные и сторонние библиотеки объектов и текстур, которые позволяют повысить качество визуализации;
- получать фотореалистичное изображение смоделированной сцены с помощью интегрированного в программу трассировщика POV-Ray;
- создавать видеоролики для презентации проектов в формате AVI;
- формировать отчеты о результатах проделанной работы в виде файлов в формате PDF в течение нескольких минут.

Приведем два варианта расчета освещенности того же офисного помещения прямоугольной формы с теми же характеристиками в программе DIALux и сравним полученные результаты.

При использовании в проекте светильников PRS/R ECO LED (см. рис. 2) получаем среднюю освещенность 417 лк, при этом удельная мощность составляет 9,2 Вт/м<sup>2</sup>. Программа DIALux позволяет также сразу рассчитать ослепленность, UGR в данном случае составляет менее 10, что соответствует требованиям нормативных документов. В итоге получаем, что для освещения данного помещения светильниками PRS/R ECO LED потребуется 15 штук, которые нужно расположить в три ряда по 5 светильников.

Для сравнения проведем еще один расчет освещенности этого помещения, но уже со светильниками PTF/R 414 (см. рис. 3). Потребовалось 12 светильников, которые расположены в три ряда по 4 светильника. Значение средней освещенности 460 лк и удельной мощности 11,49 Вт/м<sup>2</sup>. UGR также в пределах нормы, меньше 10. Можно заметить, что с точки зрения удельной мощности установка со светодиодными светильниками более предпочтительна, однако уровни освещенности при использовании светильника с люминесцентными лампами – выше.

В этом и заключается гибкость компьютерного расчета освещенности – построив один раз модель помещения, мы получаем возможность проектировать различные ОУ и, сравнивая их, выбирать оптимальную. Занимает эта процедура существенно меньшее время по сравнению с расчетом по методу коэффициентов использования.

Помимо получаемых результатов распределения освещенности по помещению, программа предлагает также и расстановку осветительных приборов.

Рис. 2

Офис, освещение с помощью прибора PRS/R ECO LED, расставленный полем UGR < 10, E<sub>ср</sub> = 417 лк, удельной мощности 9,2 Вт/м<sup>2</sup>



Рис. 3

Офис, освещение с помощью прибора PTF/R 414, расставленный полем UGR < 10, E<sub>ср</sub> = 460 лк, удельной мощности 11,49 Вт/м<sup>2</sup>

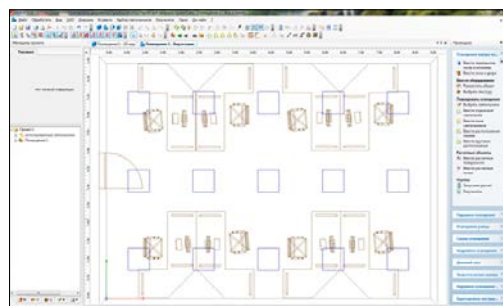
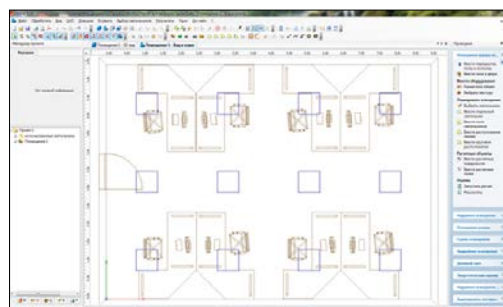

Итак, подведем итог. Расчет по методу коэффициентов использования показал, что для освещения офисного помещения нам потребуется 13 светильников.

Расчет в программе DIALux показал не только количество светильников (12 шт.), но и их точное расположение. Причем, при пересчете на другой тип осветительного прибора нам удалось не только увеличить освещенность, но и сократить почти в два раза удельную мощность и уменьшить количество светильников до 8 штук.

Тем не менее выбор того или иного метода остается за Вами. Если необходимо произвести расчет для помещения простой формы и требуется узнать только количество световых приборов, вполне приемлемым будет расчет методом коэффициентов использования. Если же помещение сложной формы, нужно рассмотреть несколько вариантов освещения и необходимо визуализировать сцену, то с помощью программы DIALux все эти задачи будут реализованы за короткое время и с высокой точностью.

«Световые Технологии» – первая в России компания-производитель светотехнического оборудования, заключившая договор о сотрудничестве с DIAL GmbH – разработчиком одного из лучших программных продуктов для расчета освещенности DIALux.

Вы можете **БЕСПЛАТНО** получить на фирменном компакт-диске базу данных светильников торговой марки «Световые Технологии» и программу для расчета освещенности DIALux.

- DIALux можно установить с компакт-диска на свой компьютер и оценить простоту, удобство и эффективность работы с этим программным продуктом.
- Заказать компакт-диск Вы можете, отправив заявку по факсу +7 (495) 995-55-96 или по электронной почте [catalogue@ltcompany.com](mailto:catalogue@ltcompany.com).
- Данные для проектирования и модуль с базой данных светильников торговой марки «Световые Технологии» также находятся на сайте компании [www.ltcompany.com](http://www.ltcompany.com) в разделе «Техподдержка».
- Дополнительную информацию о программе DIALux Вы можете получить на сайте разработчика [www.dialux.com](http://www.dialux.com).

При составлении данного раздела использованы материалы: «Справочная книга по светотехнике» под редакцией д.т.н. профессора Айзенберга Ю.Б., каталоги фирм-изготовителей источников света и светового оборудования.



AL UNI LED 1200x100 4000K							
потолок	80	80	80	70	50	30	0
стены	80	50	30	50	50	30	0
пол	30	30	10	20	10	10	0
0,6	84	61	52	59	57	51	46
0,8	95	74	64	71	68	63	62
1	101	82	70	78	74	69	64
1,25	108	91	78	86	81	77	76
1,5	112	97	83	91	85	82	81
2	116	103	88	96	90	87	85
2,5	120	109	93	100	93	91	89
3	122	113	96	103	96	94	89
4	124	116	98	106	98	96	94
5	126	119	100	108	99	98	96

AL UNI LED 600x100 4000K							
потолок	80	80	80	70	50	30	0
стены	80	50	30	50	50	30	0
пол	30	30	10	20	10	10	0
0,6	84	61	52	59	57	51	46
0,8	95	74	64	71	68	63	62
1	101	82	70	78	74	69	64
1,25	108	91	78	86	81	77	76
1,5	112	97	83	91	85	82	81
2	116	103	88	96	90	87	85
2,5	120	109	93	100	93	91	89
3	122	113	96	103	96	94	89
4	124	116	98	106	98	96	94
5	126	119	100	108	99	98	96

ALD UNI LED 1200 4000K							
потолок	80	80	80	70	50	30	0
стены	80	50	30	50	50	30	0
пол	30	30	10	20	10	10	0
0,6	74	48	38	46	44	37	37
0,8	85	59	47	56	53	46	46
1	92	68	55	64	60	54	53
1,25	99	77	64	73	68	62	61
1,5	104	84	70	79	73	68	67
2	110	93	77	86	80	75	74
2,5	115	100	83	92	85	81	79
3	118	105	88	96	89	85	84
4	121	110	92	100	92	89	88
5	123	114	95	103	95	92	91

ARS R LED UNI 1200 4000K							
потолок	80	80	80	70	50	30	0
стены	80	50	30	50	50	30	0
пол	30	30	10	20	10	10	0
0,6	79	55	45	53	51	44	44
0,8	90	67	56	64	61	55	55
1	98	77	65	73	69	63	63
1,25	105	87	74	82	77	72	72
1,5	110	93	79	87	82	78	77
2	115	101	86	94	87	84	83
2,5	119	107	91	98	91	89	87
3	121	111	94	102	95	92	91
4	123	115	97	105	97	95	93
5	125	118	100	107	99	97	95

ARS R LED UNI 1200x600 4000K							
потолок	80	80	80	70	50	30	0
стены	80	50	30	50	50	30	0
пол	30	30	10	20	10	10	0
0,6	79	55	45	53	51	44	44
0,8	90	67	56	64	61	55	55
1	98	77	65	73	69	63	63
1,25	105	87	74	82	77	72	72
1,5	110	93	79	87	82	78	77
2	115	101	86	94	87	84	83
2,5	119	107	91	98	91	89	87
3	121	111	94	102	95	92	91
4	123	115	97	105	97	95	93
5	125	118	100	107	99	97	95

ARS S LED UNI 1200 4000K							
потолок	80	80	80	70	50	30	0
стены	80	50	30	50	50	30	0
пол	30	30	10	20	10	10	0
0,6	79	55	45	53	51	44	44
0,8	90	67	56	64	61	55	55
1	98	77	65	73	69	63	63
1,25	105	87	74	82	77	72	72
1,5	110	93	79	87	82	78	77
2	115	101	86	94	87	84	83
2,5	119	107	91	98	91	89	87
3	121	111	94	102	95	92	91
4	123	115	97	105	97	95	93
5	125	118	100	107	99	97	95

ALD UNI LED 600 4000K							
потолок	80	80	80	70	50	30	0
стены	80	50	30	50	50	30	0
пол	30	30	10	20	10	10	0
0,6	74	48	38	46	44	37	36
0,8	85	59	47	56	53	46	46
1	92	68	55	64	60	54	53
1,25	99	77	64	73	68	62	61
1,5	104	84	70	79	73	68	67
2	110	93	77	86	80	75	74
2,5	115	100	83	92	85	81	79
3	118	105	88	96	89	85	84
4	121	110	92	100	92	89	88
5	123	114	95	103	95	92	91

ALS OPL UNI LED 600 600 4000K							
потолок	80	80	80	70	50	30	0
стены	80	50	30	50	50	30	0
пол	30	30	10	20	10	10	0
0,6	65	41	32	40	38	32	26
0,8	76	51	41	49	47	41	40
1	83	59	48	56	54	47	40
1,25	91	68	57	65	61	55	48
1,5	97	75	62	71	67	61	60
2	103	84	70	78	73	68	67
2,5	108	91	76	84	78	74	72
3	112	96	81	89	82	78	76
4	116	102	86	94	86	82	80
5	118	107	90	97	89	86	83

ALS.PRS UNI LED 1200 4000K							
потолок	80	80	80	70	50	30	0
стены	80	50	30	50	50	30	0
пол	30	30	10	20	10	10	0
0,6	74	48	38	46	44	38	37
0,8	86	60	49	58	55	48	47
1	93	69	56	65	61	55	54
1,25	100	78	64	73	69	63	62
1,5	105	85	71	79	74	68	67
2	110	93	77	86	80	75	74
2,5	115	100	83	92	85	81	79
3	118	105	88	96	89	85	84
4	121	110	92	100	92	89	87
5	123	114	95	103	94	92	90

ARS/R LED UNI 300							
потолок	80	80	80	70	50	30	0
стены	80	50	30	50	50	30	0
пол	30	30	10	20	10	10	0
0,6	79	55	45	53	51	44	44
0,8	90	67	56	64	61	55	55
1	98	77	65	73	69	63	63
1,25	105	87	74	82	77	72	72
1,5	110	93	79	87	82	78	77
2	115	101	86	94	87	84	83
2,5	119	107	91	98	91	89	87
3	121	111	94	102	95	92	91
4	123	115	97	105	97	95	93
5	125	118	100	107	99	97	95

ARS/R LED UNI 595							
потолок	80	80	80	70	50	30	0
стены	80	50	30	50	50	30	0
пол	30	30	10	20	10	10	0
0,6	78	54	44	52	50	44	43
0,8	90	66	55	63	60	54	54
1	97	75	63	71	68	62	61
1,25	104	85	72	80	76	71	70
1,5	109	92	78	86	81	76	75
2	114	100	85	92	86	83	81
2,5	118	106	90	97	90	87	86
3	121	110	93	101	94	91	90
4	123	114	96	104	96	94	92
5	125	118	99	107	98	96	95

ARS/R LED UNI 620							
потолок	80	80	80	70	50	30	0
стены	80	50	30	50	50	30	0
пол	30	30	10	20	10	10	0
0,6	78	54	44	52	50	44	43
0,8	90	66	55	63	60	54	54
1	97	75	63	71	68	62	61
1,25	104	85	72	80	76	71	70
1,5	109	92	78	86	81	76	75
2	114	100	85	92	86	83	81
2,5	118	106	90	97	90	87	86
3	121	110	93	101	94	91	90
4	123	114	96	104	96	94	92
5	125	118	99	107	98	96	95

ALS.PRS UNI LED 600x600 4000K							
потолок	80	80	80	70	50	30	0
стены	80	50	30	50	50	30	0
пол	30	30	10	20	10	10	0
0,6	74	48	38	46	44	38	37
0,8	86	60	49	58	55	48	47
1	93	69	56	65	61	55	54
1,25	100	78	64	73	69	63	62
1,5	105	85	71	79	74	68	67
2	110	93	77	86	80	75	74
2,5	115	100	83	92	85	81	79
3	118	105	88	96	89	85	84
4	121	110	92	100	92	89	87
5	123	114	95	103	94	92	90

AOT OPL UNI LED 600 4000K							
потолок	80	80	80	70	50	30	0
стены	80	50	30	50	50	30	0
пол	30	30	10	20	10	10	0
0,6	65	41	32	40	38	32	26
0,8	76	51	41	49	47	41	40
1	83	59	48	56	54	47	40
1,25	91	68	57	65	61	55	48
1,5	97	75	62	71	67	61	60
2	103	84	70	78	73	68	67
2,5	108	91	76	84	78	74	72
3	112	96	81				

**BAT UNI LED 1500 4000K**

потолок	80	80	80	70	50	50	30	0
стены	80	50	30	50	50	30	30	0
пол	30	30	10	20	10	10	10	0
0,6	66	42	33	41	39	33	33	27
0,8	76	52	42	50	48	42	41	35
1	84	60	49	57	55	48	48	41
1,25	92	69	57	65	62	56	56	49
1,5	97	75	63	71	67	62	61	54
2	104	84	70	79	74	69	67	61
2,5	109	91	76	85	79	74	73	67
3	112	96	81	89	83	79	77	71
4	116	102	85	94	86	83	81	75
5	118	107	89	97	89	86	84	78

**BAT UNI LED 1500 RS 4000K**

потолок	80	80	80	70	50	50	30	0
стены	80	50	30	50	50	30	30	0
пол	30	30	10	20	10	10	10	0
0,6	73	47	36	45	43	36	35	29
0,8	84	58	46	55	52	45	45	38
1	91	66	54	63	59	52	52	45
1,25	99	76	62	72	67	61	60	53
1,5	104	83	69	78	72	67	66	59
2	110	92	76	85	79	74	73	67
2,5	114	99	83	91	84	80	79	73
3	118	105	87	96	88	85	83	78
4	121	110	92	100	92	89	87	82
5	123	114	95	103	95	92	91	86

**BAT UNI LED 600 4000K**

потолок	80	80	80	70	50	50	30	0
стены	80	50	30	50	50	30	30	0
пол	30	30	10	20	10	10	10	0
0,6	64	39	31	38	37	31	31	24
0,8	75	49	39	48	46	39	39	32
1	82	57	46	55	52	45	45	38
1,25	90	66	54	63	59	53	52	45
1,5	95	72	60	68	64	58	57	50
2	102	81	67	76	71	65	64	57
2,5	107	88	73	82	76	71	69	63
3	110	94	78	86	80	75	74	67
4	114	100	83	91	84	80	78	71
5	117	104	86	95	87	83	81	75

**COLIBRI DL 11 LED 4000K**

потолок	80	80	80	70	50	50	30	0
стены	80	50	30	50	50	30	30	0
пол	30	30	10	20	10	10	10	0
0,6	78	53	43	51	49	43	42	36
0,8	88	65	53	62	59	52	52	46
1	96	73	61	69	66	60	59	53
1,25	103	83	70	78	74	69	68	62
1,5	108	90	76	84	79	74	73	67
2	113	98	82	91	84	80	79	74
2,5	117	104	88	96	89	86	84	79
3	120	109	92	100	92	90	88	84
4	122	113	95	103	95	93	91	87
5	124	117	98	106	97	95	93	89

**COLIBRI DL 15 LED 4000K**

потолок	80	80	80	70	50	50	30	0
стены	80	50	30	50	50	30	30	0
пол	30	30	10	20	10	10	10	0
0,6	77	52	42	50	48	42	41	35
0,8	88	64	52	61	58	52	51	45
1	95	72	60	69	65	59	58	52
1,25	102	82	69	77	73	68	67	61
1,5	107	89	75	83	78	73	72	66
2	113	97	82	90	84	80	78	73
2,5	117	103	87	95	88	85	84	79
3	120	108	91	99	92	89	87	83
4	122	113	95	103	94	92	90	86
5	124	116	97	105	97	95	93	89

**COLIBRI DL 19 LED 4000K**

потолок	80	80	80	70	50	50	30	0
стены	80	50	30	50	50	30	30	0
пол	30	30	10	20	10	10	10	0
0,6	77	52	42	50	48	42	41	35
0,8	88	64	53	61	58	52	51	45
1	95	72	60	69	65	59	58	52
1,25	102	82	69	77	73	68	67	61
1,5	107	89	75	83	78	73	72	66
2	113	97	82	90	84	80	78	73
2,5	117	103	87	95	88	85	83	78
3	120	108	91	99	92	89	87	83
4	122	113	95	103	94	92	90	86
5	124	116	97	105	97	95	93	89

**BELL T LED 35 D15 4000K**

потолок	80	80	80	70	50	50	30	0
стены	80	50	30	50	50	30	30	0
пол	30	30	10	20	10	10	10	0
0,6	105	91	84	88	86	83	83	81
0,8	110	97	88	93	90	87	87	84
1	114	101	92	97	93	91	90	88
1,25	118	107	96	102	97	95	95	92
1,5	120	110	98	104	98	97	96	93
2	123	115	101	107	100	99	98	96
2,5	125	117	102	108	101	100	99	97
3	126	120	104	110	102	102	100	98
4	127	122	104	111	103	102	101	98
5	128	124	105	112	103	103	101	99

**BELL T LED 35 D25 4000K**

потолок	80	80	80	70	50	50	30	0
стены	80	50	30	50	50	30	30	0
пол	30	30	10	20	10	10	10	0
0,6	105	92	84	89	86	84	84	81
0,8	110	97	88	93	90	88	87	85
1	114	102	92	97	93	91	90	88
1,25	118	108	96	102	97	95	95	92
1,5	120	110	98	104	98	97	96	94
2	123	115	101	107	100	99	98	96
2,5	125	117	102	108	101	100	99	97
3	126	120	104	110	102	102	100	98
4	127	122	104	111	103	102	101	98
5	128	124	105	112	103	103	101	99

**BELL T LED 35 D45 4000K**

потолок	80	80	80	70	50	50	30	0
стены	80	50	30	50	50	30	30	0
пол	30	30	10	20	10	10	10	0
0,6	104	90	82	87	84	82	81	79
0,8	109	95	86	91	88	85	85	82
1	114	101	91	96	92	90	89	87
1,25	118	107	96	102	97	95	94	92
1,5	120	110	98	103	98	96	96	93
2	123	115	101	107	100	99	98	96
2,5	125	117	102	108	101	100	99	97
3	126	120	104	110	102	102	100	98
4	127	122	104	111	103	102	101	98
5	128	124	105	112	103	103	101	99

**DL POWER LED 40 D40**

потолок	80	80	80	70	50	50	30	0
стены	80	50	30	50	50	30	30	0
пол	30	30	10	20	10	10	10	0
0,6	89	69	60	67	64	60	59	55
0,8	98	79	69	75	72	68	67	63
1	104	86	75	82	78	74	74	69
1,25	111	95	83	90	85	82	81	77
1,5	114	100	87	94	89	85	85	81
2	118	106	92	99	93	90	89	85
2,5	121	111	95	102	95	93	92	88
3	123	115	98	105	98	96	95	91
4	125	118	100	107	99	98	96	93
5	126	121	102	109	101	99	98	94

**DL POWER LED 40 D60**

потолок	80	80	80	70	50	50	30	0
стены	80	50	30	50	50	30	30	0
пол	30	30	10	20	10	10	10	0
0,6	88	67	58	65	63	58	57	53
0,8	97	77	67	74	71	67	66	61
1	104	85	74	81	77	73	72	68
1,25	110	94	82	89	84	81	80	76
1,5	114	99	86	93	88	85	84	80
2	118	106	91	98	92	90	88	85
2,5	121	111	95	102	95	93	92	88
3	123	115	98	105	98	96	94	91
4	125	118	100	107	99	97	96	92
5	126	120	102	109	100	99	98	94

**DL POWER LED 40 D70**

потолок	80	80	80	70	50	50	30	0
стены	80	50	30	50	50	30	30	0
пол	30	30	10	20	10	10	10	0
0,6	87	65	56	63	61	56	55	51
0,8	96	76	66	73	70	65	64	60
1	103	84	73	80	76	72	71	66
1,25	109	93	81	88	83	80	79	75
1,5	113	98	85	92	87	84	83	79
2	118	105	91	98	92	89	88	84
2,5	121	110	94	102	95	92	91	87
3	123	114	98	105	97	95	94	90
4	125	117	99	107	99	97	96	92
5	126	120	101	109	100	99	97	94

**BELL T LED 50 D15 4000K**

потолок	80	80	80	70	50	50	30	0
стены	80	50	30	50	50	30	30	0
пол	30	30	10	20	10	10	10	0
0,6	105	91	84	88	86	83	83	81
0,8	110	97	88	93	90	87	87	84
1	114	101	92	97	93	91	90	88
1,25	118	107	96	102	97	95	95	92
1,5	120	110	98	104	98	97	96	93
2	123	115	101	107	100	99	98	96
2,5	12							



FLIP T LED 13 W D50 4000K								
потолок	80	80	80	70	50	50	30	0
стены	80	50	30	50	50	30	30	0
пол	30	30	10	20	10	10	10	0
0,6	99	82	74	79	77	74	73	70
0,8	105	89	80	86	82	79	79	75
1	110	96	85	91	87	84	84	80
1,25	116	104	92	98	93	91	90	88
1,5	118	107	95	101	95	93	92	89
2	122	112	98	105	98	97	96	93
2,5	124	116	100	107	100	98	97	95
3	125	119	102	109	101	100	99	96
4	127	121	103	110	102	101	99	97
5	128	123	105	111	103	102	100	98

FLIP T LED 26 W D20 4000K								
потолок	80	80	80	70	50	50	30	0
стены	80	50	30	50	50	30	30	0
пол	30	30	10	20	10	10	10	0
0,6	105	90	83	88	85	83	83	80
0,8	109	96	87	92	89	86	86	83
1	114	101	91	96	92	90	89	87
1,25	118	107	96	101	96	95	94	92
1,5	120	110	97	103	98	96	95	93
2	123	114	100	106	100	99	98	95
2,5	124	117	102	108	101	100	99	96
3	126	119	103	110	102	101	100	97
4	127	121	104	111	102	102	100	97
5	128	123	105	112	103	103	101	98

FLIP T LED 26 W D25 4000K								
потолок	80	80	80	70	50	50	30	0
стены	80	50	30	50	50	30	30	0
пол	30	30	10	20	10	10	10	0
0,6	104	90	83	87	85	82	82	79
0,8	109	95	86	91	88	86	85	82
1	113	100	90	96	92	90	89	86
1,25	118	107	96	101	96	95	94	91
1,5	120	109	97	103	98	96	95	93
2	123	114	100	106	100	99	98	95
2,5	124	117	102	108	101	100	99	96
3	126	119	103	110	102	101	100	97
4	127	121	104	111	102	102	100	97
5	128	123	105	112	103	102	101	98

HB 228 LED D30								
потолок	80	80	80	70	50	50	30	0
стены	80	50	30	50	50	30	30	0
пол	30	30	10	20	10	10	10	0
0,6	107	93	86	91	88	86	86	84
0,8	111	97	89	94	90	88	88	85
1	115	103	93	98	94	92	91	89
1,25	119	108	97	102	97	96	95	93
1,5	120	110	98	104	99	97	96	94
2	123	115	101	107	100	99	98	96
2,5	125	117	102	108	101	100	99	97
3	126	120	103	110	102	101	100	98
4	127	122	104	111	103	102	101	98
5	128	124	105	112	103	103	101	98

HB 228 LED D64								
потолок	80	80	80	70	50	50	30	0
стены	80	50	30	50	50	30	30	0
пол	30	30	10	20	10	10	10	0
0,6	90	70	61	67	65	60	60	56
0,8	98	79	69	76	73	68	68	63
1	105	87	76	83	79	75	74	70
1,25	111	96	84	91	86	83	82	79
1,5	115	101	88	95	89	86	85	82
2	119	108	93	100	94	91	90	87
2,5	122	112	96	103	96	94	93	90
3	124	116	99	106	99	97	96	93
4	125	118	101	108	100	98	97	93
5	127	121	103	110	101	100	98	95

HB 76 LED D100								
потолок	80	80	80	70	50	50	30	0
стены	80	50	30	50	50	30	30	0
пол	30	30	10	20	10	10	10	0
0,6	70	41	31	40	38	30	30	23
0,8	80	53	41	50	47	40	39	32
1	88	62	49	58	55	47	46	39
1,25	96	72	57	67	63	56	55	47
1,5	101	78	63	73	68	62	60	53
2	107	87	71	80	74	69	67	60
2,5	111	94	76	86	79	74	72	66
3	114	99	81	90	83	78	77	70
4	117	104	84	94	86	82	80	74
5	119	107	87	97	88	84	83	77

FLIP T LED 26 W D50 4000K								
потолок	80	80	80	70	50	50	30	0
стены	80	50	30	50	50	30	30	0
пол	30	30	10	20	10	10	10	0
0,6	99	82	74	79	77	74	73	70
0,8	105	89	80	86	82	79	79	75
1	110	96	85	91	87	84	84	80
1,25	116	104	92	98	93	91	90	88
1,5	118	107	95	101	95	93	92	89
2	122	112	98	105	98	97	96	93
2,5	124	116	100	107	100	98	97	95
3	125	119	102	109	101	100	99	96
4	127	121	103	110	102	101	99	97
5	128	123	105	111	103	102	100	98

FLIP T LED 36 W D20 4000K								
потолок	80	80	80	70	50	50	30	0
стены	80	50	30	50	50	30	30	0
пол	30	30	10	20	10	10	10	0
0,6	105	90	83	88	85	83	83	80
0,8	109	96	87	92	89	86	86	83
1	114	101	91	96	92	90	89	87
1,25	118	107	96	101	96	95	94	92
1,5	120	110	97	103	98	96	95	93
2	123	114	100	106	100	99	98	95
2,5	124	117	102	108	101	100	99	96
3	126	119	103	110	102	101	100	97
4	127	121	104	111	102	102	100	97
5	128	123	105	112	103	103	101	98

FLIP T LED 36 W D25 4000K								
потолок	80	80	80	70	50	50	30	0
стены	80	50	30	50	50	30	30	0
пол	30	30	10	20	10	10	10	0
0,6	104	90	83	87	85	82	82	79
0,8	109	95	86	91	88	86	85	82
1	113	100	90	96	92	90	89	86
1,25	118	107	96	101	96	95	94	91
1,5	120	109	97	103	98	96	95	93
2	123	114	100	106	100	99	98	95
2,5	124	117	102	108	101	100	99	96
3	126	119	103	110	102	101	100	97
4	127	121	104	111	102	102	100	97
5	128	123	105	112	103	102	101	98

HB 76 LED D120								
потолок	80	80	80	70	50	50	30	0
стены	80	50	30	50	50	30	30	0
пол	30	30	10	20	10	10	10	0
0,6	67	38	27	36	34	26	26	18
0,8	78	50	37	47	44	36	36	28
1	86	58	45	55	51	44	43	35
1,25	94	68	54	64	59	52	51	43
1,5	99	75	60	70	65	58	57	50
2	105	84	68	78	72	66	64	57
2,5	110	91	74	84	77	71	70	63
3	113	97	79	88	81	76	74	68
4	116	102	83	92	84	80	78	72
5	118	106	86	95	87	83	81	75

HB 76 LED D120x40								
потолок	80	80	80	70	50	50	30	0
стены	80	50	30	50	50	30	30	0
пол	30	30	10	20	10	10	10	0
0,6	58	25	13	23	21	12	12	3
0,8	65	30	16	28	25	15	14	4
1	70	34	19	31	28	17	16	5
1,25	75	38	21	35	31	19	18	6
1,5	78	41	23	37	33	21	19	6
2	82	46	25	41	35	22	21	7
2,5	85	49	27	43	37	24	22	7
3	87	51	29	45	38	25	23	8
4	89	54	30	47	40	26	24	8
5	91	56	31	48	41	27	24	8

HB 76 LED D30								
потолок	80	80	80	70	50	50	30	0
стены	80	50	30	50	50	30	30	0
пол	30	30	10	20	10	10	10	0
0,6	107	93	86	91	88	86	86	84
0,8	111	97	89	94	90	88	88	85
1	115	103	93	98	94	92	91	89
1,25	119	108	97	102	97	96	95	93
1,5	120	110	98	104	99	97	96	94
2	123	115	101	107	100	99	98	96
2,5	125	117	102	108	101	100	99	97
3	126	120	103	110	102	101	100	98
4	127	122	104	111	103	102	101	98
5	128	124	105	112	103	103	101	98

FLIP T LED 36 W D50 4000K								
потолок	80	80	80	70	50	50	30	0
стены	80	50	30	50	50	30	30	0
пол	30	30	10	20	10	10	10	0
0,6	99	82	74	79	77	74	73	70
0,8	1							

JET/T LED 50 D15 4000K									
потолок	80	80	80	70	50	50	30	0	
стены	80	50	30	50	50	30	30	0	
пол	30	30	10	20	10	10	10	0	
0,6	105	91	84	88	86	83	83	81	
0,8	110	97	88	93	90	87	87	84	
1	114	101	91	97	93	91	90	87	
1,25	118	107	96	101	97	95	94	92	
1,5	120	110	98	103	98	96	96	93	
2	123	114	101	106	100	99	98	95	
2,5	125	117	102	108	101	100	99	96	
3	126	120	104	110	102	101	100	98	
4	127	122	104	111	103	102	100	98	
5	128	124	105	112	103	103	101	98	

JET/T LED 50 D25 4000K									
потолок	80	80	80	70	50	50	30	0	
стены	80	50	30	50	50	30	30	0	
пол	30	30	10	20	10	10	10	0	
0,6	105	90	83	88	85	83	82	80	
0,8	110	96	87	92	89	86	86	83	
1	114	101	91	96	92	90	90	87	
1,25	118	107	96	101	97	95	94	92	
1,5	120	110	98	103	98	96	96	93	
2	123	114	100	106	100	99	98	95	
2,5	125	117	102	108	101	100	99	96	
3	126	120	104	110	102	101	100	98	
4	127	122	104	111	103	102	100	98	
5	128	124	105	112	103	103	101	98	

JET/T LED 50 D45 4000K									
потолок	80	80	80	70	50	50	30	0	
стены	80	50	30	50	50	30	30	0	
пол	30	30	10	20	10	10	10	0	
0,6	104	89	82	87	84	81	81	78	
0,8	109	95	86	91	88	85	85	82	
1	113	100	90	96	92	89	89	86	
1,25	118	107	96	101	97	95	94	92	
1,5	120	110	98	103	98	96	95	93	
2	123	114	101	106	100	99	98	95	
2,5	125	117	102	108	101	100	99	96	
3	126	120	104	110	102	101	100	98	
4	127	122	104	111	103	102	100	98	
5	128	124	105	112	103	103	101	98	

LINER DR LED LINE 1200 S									
потолок	80	80	80	70	50	50	30	0	
стены	80	50	30	50	50	30	30	0	
пол	30	30	10	20	10	10	10	0	
0,6	75	49	40	48	45	39	38	32	
0,8	86	61	49	58	55	48	48	41	
1	93	69	57	66	62	56	55	48	
1,25	100	79	65	74	70	64	63	57	
1,5	105	86	71	80	75	69	68	62	
2	111	94	78	87	81	76	75	69	
2,5	115	101	84	93	86	82	80	75	
3	118	106	89	97	89	86	85	80	
4	121	111	92	101	93	90	88	83	
5	123	115	96	104	95	93	91	87	

LINER DR LED LINE 1500 R									
потолок	80	80	80	70	50	50	30	0	
стены	80	50	30	50	50	30	30	0	
пол	30	30	10	20	10	10	10	0	
0,6	75	50	40	48	46	39	38	32	
0,8	86	61	49	58	55	48	48	41	
1	93	69	57	66	62	56	55	48	
1,25	100	79	66	74	70	64	63	57	
1,5	105	86	71	80	75	70	68	62	
2	111	94	78	87	81	77	75	69	
2,5	115	101	84	93	86	82	81	75	
3	118	106	89	97	90	86	85	80	
4	121	111	92	101	93	90	88	83	
5	123	115	96	104	95	93	91	87	

LINER DR LED LINE 1500 S									
потолок	80	80	80	70	50	50	30	0	
стены	80	50	30	50	50	30	30	0	
пол	30	30	10	20	10	10	10	0	
0,6	75	50	40	48	46	39	38	32	
0,8	86	61	49	58	55	48	48	41	
1	93	69	57	66	62	56	55	48	
1,25	100	79	66	74	70	64	63	57	
1,5	105	86	71	80	75	70	68	62	
2	111	94	78	87	81	77	75	69	
2,5	115	101	84	93	86	82	81	75	
3	118	106	89	97	90	86	85	80	
4	121	111	92	101	93	90	88	83	
5	123	115	96	104	95	93	91	87	

K 200 LED 4000K									
потолок	80	80	80	70	50	50	30	0	
стены	80	50	30	50	50	30	30	0	
пол	30	30	10	20	10	10	10	0	
0,6	64	39	30	38	37	30	30	24	
0,8	74	49	39	47	45	38	38	31	
1	82	56	46	54	52	45	44	37	
1,25	89	65	54	62	59	52	52	45	
1,5	95	72	60	68	64	58	57	50	
2	102	81	67	76	70	65	63	56	
2,5	107	88	73	82	75	71	69	62	
3	110	94	78	86	79	75	73	66	
4	114	100	83	91	83	79	77	70	
5	117	105	87	95	86	83	80	74	

LED MALL PRS 100 IP54 5000K									
потолок	80	80	80	70	50	50	30	0	
стены	80	50	30	50	50	30	30	0	
пол	30	30	10	20	10	10	10	0	
0,6	79	55	45	53	51	45	44	38	
0,8	90	66	55	63	60	54	54	48	
1	97	75	63	71	68	62	61	55	
1,25	104	85	72	80	76	71	70	64	
1,5	109	91	77	85	80	76	75	69	
2	114	99	84	92	86	82	81	76	
2,5	118	105	89	97	90	87	85	81	
3	120	110	93	101	93	91	89	85	
4	123	114	96	104	95	93	92	87	
5	125	117	98	106	98	96	94	90	

LED MALL PRS 30 IP54 5000K									
потолок	80	80	80	70	50	50	30	0	
стены	80	50	30	50	50	30	30	0	
пол	30	30	10	20	10	10	10	0	
0,6	79	55	45	53	51	45	44	38	
0,8	90	66	55	63	60	54	54	48	
1	97	75	63	71	68	62	61	55	
1,25	104	85	72	80	76	71	70	64	
1,5	109	91	77	85	80	76	75	69	
2	114	99	84	92	86	82	81	76	
2,5	118	105	89	97	90	87	85	81	
3	120	110	93	101	93	91	89	85	
4	123	114	96	104	95	93	92	87	
5	125	117	98	106	98	96	94	90	

LINER DR LED LINE 600 R									
потолок	80	80	80	70	50	50	30	0	
стены	80	50	30	50	50	30	30	0	
пол	30	30	10	20	10	10	10	0	
0,6	75	49	39	48	45	39	38	32	
0,8	86	61	49	58	55	48	48	41	
1	93	69	57	66	62	55	55	48	
1,25	100	79	65	74	70	64	63	57	
1,5	105	85	71	80	75	69	68	62	
2	111	94	78	87	81	76	75	69	
2,5	115	101	84	93	86	82	80	75	
3	118	106	89	97	89	86	85	80	
4	121	111	92	101	93	90	88	83	
5	123	115	95	104	95	93	91	86	

LINER DR LED LINE 600 S									
потолок	80	80	80	70	50	50	30	0	
стены	80	50	30	50	50	30	30	0	
пол	30	30	10	20	10	10	10	0	
0,6	75	49	39	48	45	39	38	32	
0,8	86	61	49	58	55	48	48	41	
1	93	69	57	66	62	55	55	48	
1,25	100	79	65	74	70	64	63	57	
1,5	105	85	71	80	75	69	68	62	
2	111	94	78	87	81	76	75	69	
2,5	115	101	84	93	86	82	80	75	
3	118	106	89	97	89	86	85	80	
4	121	111	92	101	93	90	88	83	
5	123	115	95	104	95	93	91	86	

LINER R DR LED 900									
потолок	80	80	80	70	50	50	30	0	
стены	80	50	30	50	50	30	30	0	
пол	30	30	10	20	10	10	10	0	
0,6	75	49	39	47	45	38	37	31	
0,8	85	60	48	57	54	47	47	40	
1	92	68	56	65	61	55	54	47	
1,25	100	78	65	73	69	63	62	56	
1,5	105	85	70	79	74	69	68	61	
2	111	93	78	86	80	76	74	68	
2,5	115	100	83	92	85	81	80	74	
3	118	105	88	96	89	86	84	79	



**LNK ECO LED 2x35 4000K**

потолок	80	80	80	70	50	50	30	0
стены	80	50	30	50	50	30	30	0
пол	30	30	10	20	10	10	10	0
0,6	75	48	38	47	44	38	37	31
0,8	85	60	48	57	54	47	47	40
1	92	68	56	65	61	55	54	47
1,25	100	78	65	73	69	63	62	56
1,5	105	85	70	79	74	69	68	61
2	111	94	78	87	81	76	75	69
2,5	115	100	84	92	85	81	80	75
3	118	106	88	97	89	86	84	79
4	121	111	92	101	92	90	88	83
5	123	115	95	104	95	93	91	86

**LNK ECO LED 70 4000K**

потолок	80	80	80	70	50	50	30	0
стены	80	50	30	50	50	30	30	0
пол	30	30	10	20	10	10	10	0
0,6	75	48	38	47	44	38	37	31
0,8	85	60	48	57	54	47	47	40
1	92	68	56	65	61	55	54	47
1,25	100	78	65	73	69	63	62	56
1,5	105	85	70	79	74	69	68	61
2	111	94	78	87	81	76	75	69
2,5	115	100	84	92	85	81	80	75
3	118	106	88	97	89	86	84	79
4	121	111	92	101	92	90	88	83
5	123	115	95	104	95	93	91	86

**LNK LED 140 4000K**

потолок	80	80	80	70	50	50	30	0
стены	80	50	30	50	50	30	30	0
пол	30	30	10	20	10	10	10	0
0,6	73	46	36	44	42	35	35	28
0,8	83	57	46	55	52	45	44	37
1	91	66	53	62	58	52	51	44
1,25	98	75	62	71	66	60	59	52
1,5	103	82	67	76	71	65	64	57
2	109	91	75	84	78	73	71	65
2,5	113	98	81	90	83	78	77	70
3	116	103	85	94	86	83	81	75
4	119	108	90	98	90	87	85	79
5	122	112	93	101	93	90	88	83

**OPL ECO LED 1200 S 5000K**

потолок	80	80	80	70	50	50	30	0
стены	80	50	30	50	50	30	30	0
пол	30	30	10	20	10	10	10	0
0,6	75	48	38	46	44	38	37	31
0,8	85	60	48	56	54	47	46	40
1	92	68	56	65	61	54	54	47
1,25	100	78	64	73	69	63	62	55
1,5	105	85	70	79	74	68	67	61
2	111	93	78	86	80	76	74	68
2,5	115	100	83	92	85	81	80	74
3	118	105	88	96	89	86	84	79
4	121	111	92	100	92	89	88	83
5	123	114	95	103	95	92	91	86

**OPL ECO LED 1200x600 R 4000K**

потолок	80	80	80	70	50	50	30	0
стены	80	50	30	50	50	30	30	0
пол	30	30	10	20	10	10	10	0
0,6	74	48	38	46	44	37	37	30
0,8	85	59	48	56	53	47	46	39
1	92	68	55	64	60	54	53	46
1,25	99	77	64	73	68	62	61	55
1,5	104	84	70	79	74	68	67	61
2	110	93	77	86	80	75	74	68
2,5	115	100	83	92	85	81	80	74
3	118	105	88	96	89	85	84	79
4	121	110	92	100	92	89	88	83
5	123	114	95	103	95	92	91	86

**OPL ECO LED 1200x600 R 5000K**

потолок	80	80	80	70	50	50	30	0
стены	80	50	30	50	50	30	30	0
пол	30	30	10	20	10	10	10	0
0,6	74	48	38	46	44	37	37	30
0,8	85	59	48	56	53	47	46	39
1	92	68	55	64	60	54	53	46
1,25	99	77	64	73	68	62	61	55
1,5	104	84	70	79	74	68	67	61
2	110	93	77	86	80	75	74	68
2,5	115	100	83	92	85	81	80	74
3	118	105	88	96	89	85	84	79
4	121	110	92	100	92	89	88	83
5	123	114	95	103	95	92	91	86

**LNK LED 35 4000K**

потолок	80	80	80	70	50	50	30	0
стены	80	50	30	50	50	30	30	0
пол	30	30	10	20	10	10	10	0
0,6	73	46	36	44	42	35	35	28
0,8	83	57	46	55	52	45	44	37
1	91	66	53	62	58	52	51	44
1,25	98	75	62	71	66	60	59	52
1,5	103	82	67	76	71	65	64	57
2	109	91	75	84	78	73	71	65
2,5	113	98	81	90	83	78	77	70
3	116	103	85	94	86	83	81	75
4	119	108	90	98	90	87	85	79
5	122	112	93	101	93	90	88	83

**LNK LED 70 4000K**

потолок	80	80	80	70	50	50	30	0
стены	80	50	30	50	50	30	30	0
пол	30	30	10	20	10	10	10	0
0,6	73	46	36	44	42	35	35	28
0,8	83	57	46	55	52	45	44	37
1	91	66	53	62	58	52	51	44
1,25	98	75	62	71	66	60	59	52
1,5	103	82	67	76	71	65	64	57
2	109	91	75	84	78	73	71	65
2,5	113	98	81	90	83	78	77	70
3	116	103	85	94	86	83	81	75
4	119	108	90	98	90	87	85	79
5	122	112	93	101	93	90	88	83

**LNK LED TUBE 1500 220 4000K SET**

потолок	80	80	80	70	50	50	30	0
стены	80	50	30	50	50	30	30	0
пол	30	30	10	20	10	10	10	0
0,6	61	37	29	36	35	28	28	22
0,8	71	46	37	45	43	36	36	29
1	78	53	43	51	49	42	42	35
1,25	85	62	51	59	56	49	49	42
1,5	91	68	56	64	61	55	54	47
2	97	77	63	72	67	62	60	54
2,5	102	84	69	78	72	67	66	59
3	106	89	74	82	76	72	70	64
4	110	95	79	87	80	76	74	68
5	112	100	83	91	83	80	78	72

**OPL ECO LED 1200x600 S 4000K**

потолок	80	80	80	70	50	50	30	0
стены	80	50	30	50	50	30	30	0
пол	30	30	10	20	10	10	10	0
0,6	74	48	38	46	44	37	37	30
0,8	85	59	48	56	53	47	46	39
1	92	68	55	64	60	54	53	46
1,25	99	77	64	73	68	62	61	55
1,5	104	84	70	79	74	68	67	61
2	110	93	77	86	80	75	74	68
2,5	115	100	83	92	85	81	80	74
3	118	105	88	96	89	85	84	79
4	121	110	92	100	92	89	88	83
5	123	114	95	103	95	92	91	86

**OPL ECO LED 1200x600 S 5000K**

потолок	80	80	80	70	50	50	30	0
стены	80	50	30	50	50	30	30	0
пол	30	30	10	20	10	10	10	0
0,6	74	48	38	46	44	37	37	30
0,8	85	59	48	56	53	47	46	39
1	92	68	55	64	60	54	53	46
1,25	99	77	64	73	68	62	61	55
1,5	104	84	70	79	74	68	67	61
2	110	93	77	86	80	75	74	68
2,5	115	100	83	92	85	81	80	74
3	118	105	88	96	89	85	84	79
4	121	110	92	100	92	89	88	83
5	123	114	95	103	95	92	91	86

**OPL ECO LED 300 R 4000K**

потолок	80	80	80	70	50	50	30	0
стены	80	50	30	50	50	30	30	0
пол	30	30	10	20	10	10	10	0
0,6	75	48	38	46	44	38	37	31
0,8	85	60	48	57	54	47	46	40
1	92	68	56	65	61	54	54	47
1,25	100	78	64	73	69	63	62	55
1,5	105	85	70	79	74	68	67	61
2	111	93	78	87	80	76	74	69
2,5	115	100	83	92	85	81	80	74
3	118	105	88	96	89	85	84	79
4	121	111	92	100	92	89	88	83
5	123	114	95	103	95	93	91	86

**LNK.OPL ECO LED 140 4000K**

потолок	80	80	80	70	50	50	30	0
стены	80	50	30	50	50	30	30	0
пол	30	30	10	20	10	10	10	0
0,6	74	48	38	46	44	37	37	30
0,8	85	59	48	56	53	47	46	39
1	92	68	55	64	61	54	53	46
1,25	100	78	64	73	68	63	62	55
1,5	104	84	70	79	74	68	67	61
2	110	93	77	86	80	75	74	68
2,5	115	100	83	92	85	81	80	74
3	118	105	88	96				

OPTIMA.OPL ECO LED 300 4000K

потолок	80	80	80	70	50	50	30	0
стены	80	50	30	50	50	30	30	0
пол	30	30	10	20	10	10	10	0
0,6	74	48	38	46	44	37	37	30
0,8	85	59	48	56	53	47	46	39
1	92	68	55	64	61	54	53	46
1,25	100	78	64	73	69	63	62	55
1,5	105	84	70	79	74	68	67	61
2	111	93	78	86	80	76	74	68
2,5	115	100	83	92	85	81	80	74
3	118	105	88	96	89	86	84	79
4	121	111	92	100	92	89	88	83
5	123	115	95	104	95	93	91	86

OPTIMA.OPL ECO LED 595 4000K GRILIATO

потолок	80	80	80	70	50	50	30	0
стены	80	50	30	50	50	30	30	0
пол	30	30	10	20	10	10	10	0
0,6	74	48	38	46	44	37	37	30
0,8	85	59	48	56	54	47	46	39
1	92	68	55	64	61	54	53	46
1,25	100	78	64	73	69	63	62	55
1,5	105	85	70	79	74	68	67	61
2	111	93	78	86	80	76	74	68
2,5	115	100	83	92	85	81	80	74
3	118	105	88	96	89	86	84	79
4	121	111	92	100	92	89	88	83
5	123	115	95	104	95	93	91	86

OPTIMA.OPL ECO LED 595 4000K

потолок	80	80	80	70	50	50	30	0
стены	80	50	30	50	50	30	30	0
пол	30	30	10	20	10	10	10	0
0,6	74	48	38	46	44	37	37	30
0,8	85	59	48	56	54	47	46	39
1	92	68	55	64	61	54	53	46
1,25	100	78	64	73	69	63	62	55
1,5	105	85	70	79	74	68	67	61
2	111	93	78	86	80	76	74	68
2,5	115	100	83	92	85	81	80	74
3	118	105	88	96	89	86	84	79
4	121	111	92	100	92	89	88	83
5	123	115	95	104	95	93	91	86

PRS ECO LED 1200 R 5000K

потолок	80	80	80	70	50	50	30	0
стены	80	50	30	50	50	30	30	0
пол	30	30	10	20	10	10	10	0
0,6	76	51	41	49	47	40	40	33
0,8	86	62	50	59	56	49	49	42
1	94	70	58	67	63	57	56	49
1,25	101	80	67	75	71	65	64	58
1,5	106	87	72	81	76	71	70	64
2	112	95	79	88	82	77	76	71
2,5	116	102	85	93	87	83	81	76
3	119	107	89	98	90	87	86	81
4	121	111	93	101	93	90	89	84
5	123	115	96	104	96	93	92	87

PRS ECO LED 1200 S 4000K

потолок	80	80	80	70	50	50	30	0
стены	80	50	30	50	50	30	30	0
пол	30	30	10	20	10	10	10	0
0,6	76	51	41	49	47	40	40	33
0,8	86	62	50	59	56	49	49	42
1	94	70	58	67	63	57	56	49
1,25	101	80	67	75	71	65	64	58
1,5	106	87	72	81	76	71	70	64
2	112	95	79	88	82	77	76	71
2,5	116	102	85	93	87	83	81	76
3	119	107	89	98	90	87	86	81
4	121	111	93	101	93	90	89	84
5	123	115	96	104	96	93	92	87

PRS ECO LED 1200 S 5000K

потолок	80	80	80	70	50	50	30	0
стены	80	50	30	50	50	30	30	0
пол	30	30	10	20	10	10	10	0
0,6	76	51	41	49	47	40	40	33
0,8	86	62	50	59	56	49	49	42
1	94	70	58	67	63	57	56	49
1,25	101	80	67	75	71	65	64	58
1,5	106	87	72	81	76	71	70	64
2	112	95	79	88	82	77	76	71
2,5	116	102	85	93	87	83	81	76
3	119	107	89	98	90	87	86	81
4	121	111	93	101	93	90	89	84
5	123	115	96	104	96	93	92	87

OPTIMA.OPL ECO LED 595 5000K

потолок	80	80	80	70	50	50	30	0
стены	80	50	30	50	50	30	30	0
пол	30	30	10	20	10	10	10	0
0,6	74	48	38	46	44	37	37	30
0,8	85	59	48	56	54	47	46	39
1	92	68	55	64	61	54	53	46
1,25	100	78	64	73	69	63	62	55
1,5	105	85	70	79	74	68	67	61
2	111	93	78	86	80	76	74	68
2,5	115	100	83	92	85	81	80	74
3	118	105	88	96	89	86	84	79
4	121	111	92	100	92	89	88	83
5	123	115	95	104	95	93	91	86

OPTIMA.OPL ECO LED 595 EM 4000K

потолок	80	80	80	70	50	50	30	0
стены	80	50	30	50	50	30	30	0
пол	30	30	10	20	10	10	10	0
0,6	74	48	38	46	44	37	37	30
0,8	85	59	48	56	54	47	46	39
1	92	68	55	64	61	54	53	46
1,25	100	78	64	73	69	63	62	55
1,5	105	85	70	79	74	68	67	61
2	111	93	78	86	80	76	74	68
2,5	115	100	83	92	85	81	80	74
3	118	105	88	96	89	86	84	79
4	121	111	92	100	92	89	88	83
5	123	115	95	104	95	93	91	86

OPTIMA.OPL ECO LED 595 HFD 4000K

потолок	80	80	80	70	50	50	30	0
стены	80	50	30	50	50	30	30	0
пол	30	30	10	20	10	10	10	0
0,6	74	48	38	46	44	37	37	30
0,8	85	59	48	56	54	47	46	39
1	92	68	55	64	61	54	53	46
1,25	100	78	64	73	69	63	62	55
1,5	105	85	70	79	74	68	67	61
2	111	93	78	86	80	76	74	68
2,5	115	100	83	92	85	81	80	74
3	118	105	88	96	89	86	84	79
4	121	111	92	100	92	89	88	83
5	123	115	95	104	95	93	91	86

PRS ECO LED 1200x600 R 4000K

потолок	80	80	80	70	50	50	30	0
стены	80	50	30	50	50	30	30	0
пол	30	30	10	20	10	10	10	0
0,6	76	50	40	48	46	40	39	33
0,8	86	61	50	58	55	49	48	42
1	93	70	57	66	62	56	55	49
1,25	101	80	66	75	70	65	64	57
1,5	105	86	72	80	75	70	69	63
2	111	95	79	88	82	77	76	70
2,5	115	101	85	93	86	82	81	76
3	118	106	89	97	90	87	85	80
4	121	111	93	101	93	90	89	84
5	123	115	96	104	96	93	91	87

PRS ECO LED 1200x600 R 5000K

потолок	80	80	80	70	50	50	30	0
стены	80	50	30	50	50	30	30	0
пол	30	30	10	20	10	10	10	0
0,6	76	50	40	48	46	40	39	33
0,8	86	61	50	58	55	49	48	42
1	93	70	57	66	62	56	55	49
1,25	101	80	66	75	70	65	64	57
1,5	105	86	72	80	75	70	69	63
2	111	95	79	88	82	77	76	70
2,5	115	101	85	93	86	82	81	76
3	118	106	89	97	90	87	85	80
4	121	111	93	101	93	90	89	84
5	123	115	96	104	96	93	91	87

PRS ECO LED 1200 R 4000K

потолок	80	80	80	70	50	50	30	0
стены	80	50	30	50	50	30	30	0
пол	30	30	10	20	10	10	10	0
0,6	76	51	41	49	47	40	40	33
0,8	86	62	50	59	56	49	49	42
1	94	70	58	67	63	57	56	49
1,25	101	80	67	75	71	65	64	58
1,5	106	87	72	81	76	71	70	64
2	112	95	79	88	82	77	76	71
2,5	116	102	85	93	87	83	81	76
3	119	107	89	98	90	87	86	81
4	121	111	93	101	93	90	89	84
5	123	115	96	104	96	93	92	87

OPTIMA.PRS ECO LED 1200 4000K

потолок	80	80	80	70	50	50	30	0
стены	80	50	30	50	50	30	30	0
пол	30	30	10	20	10	10	10	0
0,6	74	48	38	46	44	37	37	30
0,8	85	59	48	56	54	47	46	39
1	92	68	55	64	61	54	53	46
1,25	100	78	64	73	69	63	62	55
1,5	105	84	70	79	74	68	67	61
2	111	93	78	86	80	76	74	68
2,5	115	100	83	92	85	81	80	74
3	118	105	88	96	89	86	84	



<b>100</b>	1007000600 ..... 141	1017000230 ..... 106	1027000400 ..... 92
1001000070 ..... 116	1008000010 ..... 139	1017000350 ..... 106	1027000610 ..... 111
1001000100 ..... 116	1008000020 ..... 139	1019000050 ..... 105	1027000630 ..... 111
1001000170 ..... 116	1008000030 ..... 139	1019000100 ..... 105	1027000910 ..... 112
1001000190 ..... 116	1008000260 ..... 139	1019000160 ..... 105	1027000920 ..... 112
1002000010 ..... 115	1008000270 ..... 139	1019000210 ..... 105	1027000930 ..... 112
1002000020 ..... 115		1019000270 ..... 111	1028000130 ..... 91
1004000310 ..... 114	<b>101</b>	1019000280 ..... 111	1028000150 ..... 110
1004000330 ..... 114	1015000030 ..... 108	1019000300 ..... 105	1028000240 ..... 91
1004000340 ..... 355	1015000050 ..... 108	1019000410 ..... 105	1028000250 ..... 91
1005000050 ..... 117	1015000100 ..... 108		1028000260 ..... 91
1005000080 ..... 117	1015000120 ..... 108	<b>102</b>	1028000270 ..... 91
1005000230 ..... 117	1015000140 ..... 108	1021000010 ..... 103	1028000410 ..... 112
1005000250 ..... 117	1015000210 ..... 109	1021000160 ..... 103	1028000450 ..... 112
1007000150 ..... 140	1015000280 ..... 108	1021000200 ..... 103	1028000460 ..... 112
1007000181 ..... 141	1015000320 ..... 108	1021000230 ..... 103	1028000470 ..... 112
1007000210 ..... 140	1015000460 ..... 108	1021000360 ..... 103	1028000480 ..... 111
1007000260 ..... 140	1015000480 ..... 108	1021000370 ..... 109	1028000880 ..... 111
1007000300 ..... 141	1015000500 ..... 109	1021000380 ..... 103	1029000020 ..... 100
1007000370 ..... 140	1015000550 ..... 108	1021000410 ..... 103	1029000050 ..... 100
1007000400 ..... 141	1016000010 ..... 107	1022000070 ..... 102	1029000120 ..... 100
1007000430 ..... 140	1016000020 ..... 107	1027000010 ..... 92	1029000130 ..... 100
1007000451 ..... 141	1016000030 ..... 107	1027000030 ..... 92	
1007000470 ..... 140	1017000020 ..... 106	1027000080 ..... 92	<b>103</b>
1007000490 ..... 140	1017000060 ..... 106	1027000150 ..... 109	1031000020 ..... 94
1007000510 ..... 141	1017000130 ..... 109	1027000200 ..... 92	1031000050 ..... 94
1007000580 ..... 140	1017000182 ..... 106	1027000350 ..... 92	1031000090 ..... 94

1031000210 ..... 109	1043000162 ..... 129	1057000160 ..... 123	1061000250 ..... 120
1031000240 ..... 94	1043000250 ..... 129	1057000160 ..... 147	1061000310 ..... 120
1032000100 ..... 93	1045000090 ..... 128	1057000250 ..... 123	1063000020 ..... 121
1032000120 ..... 110	1045000160 ..... 128	1057000340 ..... 123	1063000050 ..... 121
1032000230 ..... 93	1045000260 ..... 128	1058000090 ..... 122	1063000101 ..... 121
1032000240 ..... 93	1047000040 ..... 126	1058000170 ..... 122	1063000150 ..... 121
1032000250 ..... 93	1047000090 ..... 126	1058000170 ..... 146	1063000220 ..... 121
1033000020 ..... 101	1047000100 ..... 126	1058000180 ..... 122	1063000250 ..... 121
1033000060 ..... 101	1047000110 ..... 126	1058000190 ..... 122	1065000020 ..... 255
1033000120 ..... 101	1047000140 ..... 126	1059000030 ..... 125	1065000030 ..... 255
1033000130 ..... 101	1047000180 ..... 126	1059000060 ..... 125	1065000080 ..... 255
1035000010 ..... 118		1059000060 ..... 147	1065000090 ..... 255
	<b>105</b>	1059000130 ..... 125	1065000120 ..... 255
<b>104</b>	1050000010 ..... 113	1059000130 ..... 147	1065000130 ..... 255
1041000020 ..... 131	1050000020 ..... 113	1059000180 ..... 125	1065000140 ..... 255
1041000050 ..... 131	1051000050 ..... 132	1059000230 ..... 125	1065000160 ..... 255
1041000080 ..... 131	1051000070 ..... 132		1065000170 ..... 255
1041000110 ..... 131	1051000110 ..... 132	<b>106</b>	1065000210 ..... 255
1041000180 ..... 131	1055000060 ..... 133	1060000100 ..... 124	1065000220 ..... 255
1041000280 ..... 131	1055000060 ..... 147	1060000150 ..... 124	1065000240 ..... 255
1041000352 ..... 131	1055000110 ..... 133	1060000150 ..... 146	1065000250 ..... 255
1041000490 ..... 131	1055001010 ..... 133	1060000160 ..... 124	1066000010 ..... 254
1042000010 ..... 130	1055001110 ..... 133	1060000170 ..... 124	1066000020 ..... 254
1042000030 ..... 130	1055001210 ..... 133	1061000030 ..... 120	1066000030 ..... 254
1043000030 ..... 129	1057000030 ..... 123	1061000060 ..... 120	1067000010 ..... 257
1043000070 ..... 129	1057000080 ..... 123	1061000120 ..... 120	1067000020 ..... 257
1043000130 ..... 129	1057000080 ..... 147	1061000180 ..... 120	1067000081 ..... 257

1067000091 .....	257	1069001700 .....	252	1071001100 .....	265	1074000460 .....	258
1067000170 .....	257	1069001710 .....	252	1071002010 .....	263	1074000470 .....	259
1067000180 .....	257	1069001720 .....	252	1071002020 .....	263	1074000500 .....	259
1068000010 .....	119	1069001740 .....	252	1071002050 .....	263	1076000010 .....	256
1068000030 .....	119	1069001900 .....	252	1071002060 .....	263	1076000020 .....	256
1069000060 .....	253	1069002050 .....	252	1071002070 .....	263	1076000030 .....	256
1069000080 .....	253	1069002090 .....	252	1071002080 .....	263	1076000040 .....	256
1069000090 .....	253	1069002140 .....	252	1071002120 .....	263	1077000010 .....	262
1069000170 .....	253	1069002330 .....	252	1071002140 .....	263	1077000020 .....	262
1069000190 .....	253	1069002350 .....	252	1071002150 .....	263	1077000050 .....	262
1069000220 .....	253	1069002390 .....	252	1071002170 .....	263	1077000070 .....	262
1069000300 .....	253	1069002410 .....	252	1071002180 .....	263	1077000090 .....	262
1069000310 .....	253	1069002440 .....	252	1071002190 .....	263	1077000200 .....	262
1069000340 .....	253	1069002580 .....	252	1071002200 .....	263	1077000210 .....	262
1069000420 .....	253	1069002610 .....	252	1071002210 .....	263	1077000230 .....	262
1069000440 .....	253	1069002650 .....	252	1073000010 .....	260	1079000100 .....	261
1069000530 .....	253	1069002680 .....	252	1073000030 .....	260	1079000110 .....	261
1069000720 .....	253	1069002750 .....	252	1073000050 .....	260	1079000120 .....	261
1069000850 .....	253	1069002930 .....	252	1073000070 .....	260		
1069000990 .....	253	1069002940 .....	252	1073000140 .....	260	<b>108</b>	
1069001000 .....	253	1069003250 .....	252	1073000160 .....	260	1081000030 .....	127
1069001030 .....	253	1069005240 .....	253	1073000180 .....	260	1083000010 .....	104
1069001070 .....	253			1073000210 .....	260	1083000030 .....	104
1069001090 .....	253	<b>107</b>		1073000230 .....	260	1088000010 .....	251
1069001680 .....	252	1071001030 .....	265	1073000260 .....	260	1088000020 .....	251
1069001680 .....	253	1071001050 .....	265	1073000300 .....	260	1088000030 .....	251
1069001690 .....	252	1071001080 .....	265	1073000330 .....	260	1088000040 .....	250

1088000050 .....	250	1102000180 .....	331	1129000040 .....	73	1138000010 .....	146
1088000060 .....	250	1102000190 .....	331	1129000070 .....	73	1138000020 .....	98
		1107000020 .....	87			1138000050 .....	98
<b>109</b>		1107000050 .....	87	<b>113</b>		1138000080 .....	98
1093000020 .....	136	1109000020 .....	134	1130000010 .....	72	1138000120 .....	98
1093000040 .....	136	1109000050 .....	134	1130000020 .....	72	1139000010 .....	159
				1131000050 .....	154	1139000020 .....	159
<b>110</b>		<b>111</b>		1131000060 .....	154		
1100000010 .....	328	1111000050 .....	86	1131001010 .....	154	<b>114</b>	
1100000050 .....	328	1111000120 .....	86	1131001020 .....	154	1141000030 .....	151
1100000110 .....	329	1111000190 .....	109	1133000010 .....	153	1142000030 .....	150
1100000120 .....	329	1113000020 .....	135	1133000020 .....	153	1142000040 .....	150
1100000170 .....	329	1113000050 .....	135	1133000060 .....	153	1142000050 .....	150
1100000190 .....	328	1113000060 .....	135	1133000250 .....	153	1142000060 .....	150
1100000220 .....	328	1114000050 .....	299	1133000270 .....	152	1143000010 .....	138
1100000250 .....	327	1114000060 .....	299	1133000270 .....	153	1143000020 .....	138
1100000260 .....	327	1114000070 .....	299	1133000280 .....	153	1143000030 .....	138
1100000270 .....	327	1117000060 .....	84	1134000010 .....	152	1143000050 .....	138
1100000280 .....	327	1117000080 .....	84	1134000050 .....	152	1143000060 .....	138
1102000030 .....	330	1117000100 .....	84	1135000040 .....	156	1143000210 .....	138
1102000040 .....	330	1118000020 .....	82	1135000170 .....	156	1143000220 .....	138
1102000080 .....	331	1118000110 .....	83	1135000190 .....	156	1143000230 .....	138
1102000090 .....	331	1118000130 .....	82	1135000210 .....	156	1144000020 .....	137
1102000140 .....	331			1137000020 .....	158	1144000030 .....	137
1102000150 .....	331	<b>112</b>		1137000210 .....	158	1144000080 .....	137
1102000160 .....	331	1129000010 .....	73	1137000220 .....	158	1145000010 .....	161
1102000170 .....	331	1129000030 .....	73	1138000010 .....	98	1147000010 .....	161



<b>115</b>	1159000110..... 221	1170000660..... 218	1170001070..... 195	1170001810..... 193	1183000100..... 202	1195000100..... 208	1223005130..... 191
1155000010..... 220	1159000160..... 221	1170000670..... 218	1170001080..... 195	1170001820..... 193	1183000130..... 202	1195000120..... 208	1223005150..... 191
1155000070..... 220	1159000170..... 221	1170000680..... 218	1170001090..... 195	1170001830..... 193	1183000150..... 202		1223005160..... 191
1155000210..... 220	1159000180..... 221	1170000690..... 218	1170001100..... 195	1170001840..... 193	1183000220..... 202	<b>120</b>	1223005210..... 191
1155000280..... 220	1159000190..... 221	1170000700..... 218	1170001110..... 195	1170001850..... 193	1183000260..... 202	1201000090..... 200	1223005230..... 191
1155000410..... 220	1159000200..... 221	1170000710..... 218	1170001120..... 195	1170001860..... 193	1183000300..... 202	1201000150..... 200	1224001200..... 246
1155000470..... 220	1159000210..... 221	1170000720..... 218	1170001130..... 195	1170001870..... 193	1183000320..... 202	1201000200..... 200	1224001210..... 246
1155000610..... 220	1159000220..... 221	1170000730..... 218	1170001140..... 195	1170001880..... 193	1183000360..... 202	1201000240..... 200	1224001220..... 246
1155000620..... 220	1159000230..... 221	1170000740..... 218	1170001150..... 219	1170001890..... 193	1183000400..... 202	1201000300..... 200	1225000010..... 190
1155000680..... 220		1170000750..... 218	1170001160..... 219	1170001900..... 193	1183000420..... 202	1201000400..... 200	1228000010..... 335
1155000690..... 220	<b>116</b>	1170000760..... 192	1170001170..... 219	1170001910..... 193	1183000490..... 202	1201000490..... 200	1228000020..... 335
1156000070..... 246	1166000010..... 98	1170000770..... 192	1170001180..... 219	1171000010..... 215	1183000500..... 202	1201000540..... 200	1228000030..... 335
1156000080..... 246	1166000010..... 146	1170000780..... 192	1170001190..... 219	1171000020..... 215	1185000010..... 210	1203000010..... 201	1229000010..... 95
1156000090..... 246	1166000030..... 98	1170000850..... 197	1170001200..... 219	1172000010..... 199	1185000020..... 210	1203000030..... 201	1229000020..... 95
1156000110..... 246	1166000050..... 98	1170000860..... 197	1170001210..... 217	1172000020..... 199	1185000050..... 210	1204000010..... 85	
1156000120..... 246	1166000060..... 98	1170000870..... 197	1170001220..... 217	1172000040..... 199	1185000060..... 210		<b>123</b>
1156000130..... 246	1166000070..... 98	1170000880..... 197	1170001230..... 217	1173000170..... 207	1187000020..... 209	<b>121</b>	1232000010..... 175
1156000150..... 246		1170000890..... 197	1170001240..... 217	1173000210..... 207	1187000070..... 209	1213000020..... 214	1232000020..... 175
1156000160..... 246	<b>117</b>	1170000940..... 196	1170001250..... 217		1188000010..... 160	1215000020..... 211	1232000030..... 175
1156000170..... 246	1170000220..... 194	1170000950..... 196	1170001260..... 217	<b>118</b>		1215000040..... 211	1232000040..... 175
1159000040..... 221	1170000230..... 194	1170000960..... 196	1170001270..... 216	1180000010..... 160	<b>119</b>		1232000050..... 175
1159000050..... 221	1170000480..... 194	1170000970..... 196	1170001280..... 216	1181000070..... 204	1193000010..... 206	<b>122</b>	1232000060..... 175
1159000060..... 221	1170000500..... 194	1170000980..... 196	1170001290..... 216	1181000150..... 204	1193000020..... 206	1221000010..... 189	1232000070..... 175
1159000070..... 221	1170000510..... 194	1170001030..... 195	1170001300..... 216	1182000010..... 368	1193000040..... 206	1221000020..... 189	1232000080..... 175
1159000080..... 221	1170000530..... 194	1170001040..... 195	1170001310..... 216	1182000020..... 368	1195000040..... 208	1222000010..... 188	1232000090..... 175
1159000090..... 221	1170000640..... 218	1170001050..... 195	1170001320..... 216	1183000030..... 202	1195000060..... 208	1222000020..... 188	1232000100..... 175
1159000100..... 221	1170000650..... 218	1170001060..... 195	1170001800..... 193	1183000080..... 202	1195000080..... 208	1223005120..... 191	1232000110..... 175

1232000120..... 175	1285000100..... 163	1295000080..... 182	1303000520..... 169
1232000130..... 175	1285000130..... 163	1295000180..... 182	1304000010..... 167
1232000140..... 175		1295000220..... 182	1305000020..... 170
1232000150..... 175	<b>129</b>	1295000260..... 182	1305000070..... 170
1232000160..... 175	1291000010..... 186	1295000290..... 182	1305000120..... 170
	1291000020..... 186	1295000310..... 182	1305000160..... 170
<b>125</b>	1291000050..... 186	1295000400..... 182	1305000220..... 170
1253000010..... 229	1292000010..... 181	1297000030..... 184	1305000280..... 170
1253000020..... 229	1292000020..... 181	1297000040..... 184	1305000610..... 171
	1292000140..... 181	1297000070..... 184	1305000650..... 171
<b>126</b>	1292000150..... 180	1297000080..... 184	1305000850..... 170
1269000010..... 228	1292000160..... 180	1297000100..... 185	1305000890..... 170
1269000020..... 228	1292000170..... 180	1297000190..... 184	1306000020..... 167
1269000030..... 228	1293000100..... 178	1297000200..... 184	1306000030..... 167
	1293000160..... 178	1297000220..... 184	1308000010..... 166
<b>127</b>	1293000200..... 178		1308000020..... 166
1277000020..... 227	1293000230..... 178	<b>130</b>	1308000030..... 166
	1293000230..... 178	1301000040..... 164	
<b>128</b>	1293000240..... 178	1301000310..... 164	<b>131</b>
1281000030..... 163	1293000270..... 178	1301000410..... 164	1310000020..... 172
1281000100..... 163	1293000280..... 178	1301000480..... 164	1310000030..... 172
1283000030..... 162	1293000420..... 178	1301000540..... 164	1310000040..... 172
1283000080..... 162	1293000870..... 179	1301000560..... 164	1311000030..... 271
1283000130..... 162	1294000080..... 177	1301001010..... 165	1311000050..... 271
1285000020..... 163	1294000120..... 176	1303000020..... 168	1311000060..... 270
1285000030..... 163	1295000020..... 182	1303000070..... 168	1311000070..... 270
1285000070..... 163	1295000050..... 182	1303000170..... 168	1311000080..... 270

1311000090..... 270	1321000090..... 272	1324000210..... 67	1333000020..... 267
1311000100..... 271	1321000100..... 272	1328000010..... 354	1333000030..... 267
1311000110..... 271	1321002010..... 275	1328000020..... 354	1333000040..... 267
1311000120..... 270	1321002020..... 275		1333000060..... 267
1311000140..... 270	1321002030..... 275	<b>133</b>	1333000110..... 267
1311000160..... 270	1321002040..... 275	1331000010..... 242	1334000280..... 247
1311000180..... 270	1321002050..... 275	1331000020..... 242	1334000290..... 247
1311000190..... 270	1321002060..... 275	1331000040..... 242	1334000300..... 247
1311000210..... 270	1321002070..... 275	1331000060..... 242	1334000310..... 247
1311002010..... 274	1321002080..... 275	1331000070..... 242	1334000320..... 247
1311002030..... 274	1321002090..... 275	1331000080..... 242	1334000330..... 247
1311002040..... 274	1321002100..... 275	1332000420..... 241	1334000340..... 247
1311002050..... 274	1322000010..... 145	1332000430..... 241	1334000350..... 247
1311002060..... 274	1322000020..... 145	1332000440..... 241	1334000360..... 247
1311002070..... 274	1323000010..... 66	1332000450..... 241	1334000370..... 247
1311002080..... 274	1323000020..... 66	1332000460..... 241	1334000380..... 247
1311002090..... 274	1323000030..... 66	1332000470..... 241	1334000390..... 247
1311002100..... 274	1323000040..... 66	1332000480..... 241	1334000400..... 247
1317000019..... 273	1324000120..... 67	1332000490..... 241	1334000410..... 247
1317000029..... 273	1324000130..... 67	1332000500..... 241	1334000420..... 247
1317000040..... 273	1324000140..... 67	1332000510..... 241	1334000430..... 247
	1324000150..... 67	1332000520..... 241	1334000600..... 245
<b>132</b>	1324000160..... 67	1332000530..... 241	1334000610..... 245
1321000030..... 272	1324000170..... 67	1332000540..... 241	1337000020..... 268
1321000040..... 272	1324000180..... 67	1332000550..... 241	1337000030..... 268
1321000050..... 272	1324000190..... 67	1332000560..... 241	
1321000060..... 272	1324000200..... 67	1332000570..... 241	



<b>134</b>	1351000920 ..... 338	1359000210 ..... 343	1367001070 ..... 344
1347001310 ..... 266	1351000930 ..... 338	1359000230 ..... 343	1367001080 ..... 344
1347001370 ..... 266	1351000940 ..... 338	1359000250 ..... 343	1367001090 ..... 344
1347001440 ..... 266	1351000950 ..... 338	1359000260 ..... 343	1367001100 ..... 345
1347001460 ..... 266	1351000960 ..... 338	1359000290 ..... 343	1367001110 ..... 345
1347001470 ..... 266	1351000970 ..... 338	1359000300 ..... 343	1367001120 ..... 345
1347001480 ..... 266	1351000980 ..... 338	1359000330 ..... 343	1367001130 ..... 345
1347001490 ..... 266	1351000990 ..... 338	1359000370 ..... 343	1367001140 ..... 345
1347001500 ..... 266	1351001220 ..... 338		1367001150 ..... 345
	1351001230 ..... 338	<b>136</b>	1367001160 ..... 345
<b>135</b>	1351001250 ..... 338	1363000010 ..... 343	1367001170 ..... 345
1351000010 ..... 337	1351001260 ..... 338	1363000040 ..... 343	1367001180 ..... 345
1351000020 ..... 337	1351001280 ..... 338	1367000010 ..... 344	1367001190 ..... 345
1351000100 ..... 338	1351001290 ..... 338	1367000020 ..... 344	1367001200 ..... 345
1351000120 ..... 338	1353000010 ..... 342	1367000030 ..... 344	1367001210 ..... 345
1351000130 ..... 338	1353000110 ..... 343	1367000040 ..... 344	1367001220 ..... 345
1351000410 ..... 337	1353000140 ..... 343	1367000050 ..... 344	1367001230 ..... 345
1351000450 ..... 337	1355000010 ..... 343	1367000060 ..... 344	1367001240 ..... 345
1351000520 ..... 338	1355000030 ..... 343	1367000070 ..... 344	1367001250 ..... 345
1351000540 ..... 338	1355000110 ..... 343	1367000080 ..... 344	1367001260 ..... 345
1351000550 ..... 338	1355000130 ..... 343	1367000090 ..... 344	1367001270 ..... 345
1351000710 ..... 337	1359000010 ..... 343	1367001010 ..... 344	1369000030 ..... 310
1351000750 ..... 337	1359000030 ..... 343	1367001020 ..... 344	1369000040 ..... 310
1351000820 ..... 338	1359000050 ..... 343	1367001030 ..... 344	1369000050 ..... 310
1351000840 ..... 338	1359000070 ..... 343	1367001040 ..... 344	1369000060 ..... 310
1351000850 ..... 338	1359000090 ..... 343	1367001050 ..... 344	1369000070 ..... 310
1351000910 ..... 338	1359000110 ..... 343	1367001060 ..... 344	1369000080 ..... 310

<b>137</b>	1375000090 ..... 362	1391000150 ..... 366	1401000630 ..... 320
1370000010 ..... 311	1375000120 ..... 362	1392000010 ..... 380	1401000640 ..... 320
1371000020 ..... 360	1376000010 ..... 359	1392000020 ..... 380	1401000650 ..... 320
1371000070 ..... 360	1376000040 ..... 359	1394000010 ..... 322	1401000660 ..... 320
1371000090 ..... 360	1376000050 ..... 359	1394000020 ..... 323	1401000670 ..... 320
1371000130 ..... 360	1376000080 ..... 359	1395000020 ..... 269	1401000680 ..... 320
1372000030 ..... 356	1377000010 ..... 364	1395000040 ..... 269	1401000690 ..... 320
1372000040 ..... 356	1377000050 ..... 364	1397000050 ..... 203	1401000730 ..... 320
1372000050 ..... 356	1379000010 ..... 365	1397000060 ..... 203	1402000010 ..... 321
1372000110 ..... 356	1379000020 ..... 365	1397000070 ..... 203	1402000020 ..... 321
1372000120 ..... 356	1379000030 ..... 365	1397000080 ..... 203	1402000040 ..... 321
1372000140 ..... 356	1379000060 ..... 365	1397000090 ..... 203	1402000050 ..... 321
1372000170 ..... 357	1379000080 ..... 365	1397000100 ..... 203	1403000010 ..... 314
1373000020 ..... 361		1397000110 ..... 203	1403000020 ..... 314
1373000050 ..... 361	<b>138</b>	1397000120 ..... 203	1403000030 ..... 314
1373000070 ..... 361	1381000010 ..... 363		1403000060 ..... 314
1373000190 ..... 361	1386000010 ..... 119	<b>140</b>	1403000310 ..... 315
1373000270 ..... 361	1386000020 ..... 119	1401000400 ..... 318	1403000320 ..... 315
1373000281 ..... 361		1401000410 ..... 318	1403000330 ..... 315
1373001010 ..... 361	<b>139</b>	1401000420 ..... 318	1403000340 ..... 315
1373001030 ..... 361	1391000010 ..... 366	1401000440 ..... 318	1403000410 ..... 316
1373001100 ..... 361	1391000020 ..... 366	1401000570 ..... 320	1403000420 ..... 316
1373001121 ..... 361	1391000050 ..... 366	1401000580 ..... 320	1403000530 ..... 316
1373001140 ..... 361	1391000060 ..... 366	1401000590 ..... 320	1403000540 ..... 316
1375000010 ..... 362	1391000110 ..... 366	1401000600 ..... 320	1403000550 ..... 289
1375000030 ..... 362	1391000120 ..... 366	1401000610 ..... 320	1403000630 ..... 316
1375000070 ..... 362	1391000140 ..... 366	1401000620 ..... 320	1403000640 ..... 316

1403000650.....	289	1405000960.....	289	1413000020.....	285	1417001300.....	303
1403000710.....	317	1405001020.....	289	1413000030.....	285	1418000010.....	304
1403000720.....	317	1405001030.....	289	1413000110.....	284	1418000020.....	304
1403000830.....	317	1407000020.....	324	1413000120.....	284	1418000030.....	304
1403000840.....	317	1407000110.....	325	1413000130.....	284	1418000090.....	304
1403001010.....	319	1407000120.....	325	1413000150.....	283	1418000100.....	304
1403001020.....	319	1407000130.....	325	1413000170.....	283	1418000110.....	304
1403001110.....	319	1407000140.....	325	1413000190.....	283		
1403001120.....	319	1407000210.....	326	1413000200.....	283	<b>142</b>	
1403001210.....	319	1407000220.....	326	1415000010.....	333	1421000240.....	295
1403001220.....	319	1407000230.....	326	1415000020.....	333	1421000250.....	295
1403001310.....	319	1407000240.....	326	1415000030.....	333	1421000290.....	295
1403001320.....	319	1409000220.....	302	1415000040.....	333	1421000300.....	295
1403005390.....	312	1409000240.....	302	1415000110.....	333	1421000310.....	297
1405000120.....	288			1416000110.....	332	1421000320.....	297
1405000130.....	288	<b>141</b>		1416000130.....	332	1424000010.....	298
1405000140.....	288	1410000010.....	301	1417000030.....	303	1424000020.....	298
1405000710.....	289	1410000020.....	301	1417000040.....	303	1424000030.....	296
1405000720.....	289	1410000110.....	300	1417000050.....	303	1424000040.....	296
1405000730.....	289	1410000130.....	300	1417000060.....	303	1424000090.....	296
1405000810.....	289	1411000010.....	294	1417000070.....	303	1424000100.....	298
1405000820.....	289	1411000020.....	294	1417000080.....	303	1424000110.....	296
1405000830.....	289	1411000130.....	294	1417000810.....	309	1424000120.....	298
1405000840.....	289	1411000140.....	294	1417000820.....	309	1425000050.....	297
1405000860.....	289	1411000230.....	294	1417000890.....	309	1425000060.....	297
1405000930.....	289	1411000240.....	294	1417000900.....	309	1426000010.....	280
1405000940.....	289	1413000010.....	285	1417001290.....	303	1426000020.....	280

1426000040.....	280	1430000060.....	305	1440000060.....	308	1473000050.....	79
1426000060.....	281	1430000070.....	305	1441000010.....	306	1473000080.....	79
1426000070.....	281	1430000080.....	305			1473000160.....	79
1426000260.....	280	1430000090.....	305	<b>145</b>		1473000180.....	78
1426000320.....	280	1430000100.....	305	1451000010.....	147	1473000190.....	78
1426000330.....	280	1430000110.....	305	1451000020.....	147	1473000200.....	78
1426000340.....	336	1430000120.....	305	1451000030.....	147	1473000210.....	78
1426000350.....	336	1432000010.....	307	1453000010.....	148	1473000280.....	79
1426000360.....	336	1432000040.....	307	1453000020.....	148	1473000290.....	80
1426000370.....	336	1432000050.....	307			1473000300.....	78
1426000380.....	336	1432000060.....	307	<b>146</b>		1473000310.....	78
1426000390.....	336	1432000090.....	307	1461000020.....	367	1473000370.....	78
1426000420.....	280	1432000100.....	307	1462000010.....	367	1473000380.....	78
1426000450.....	280	1432000110.....	307	1466000010.....	68	1474000010.....	75
1427000310.....	293	1432000140.....	307	1466000020.....	68	1474000020.....	75
1427000320.....	293	1432000150.....	307	1466000030.....	68	1474000040.....	75
1427000330.....	293	1432000160.....	307	1466000040.....	68	1474000050.....	75
1427000360.....	293	1432000190.....	307	1466000050.....	68	1474000060.....	75
1427010120.....	291	1432000200.....	307			1474000070.....	75
1427010250.....	291	1439000010.....	89	<b>147</b>		1474000210.....	75
						1471000480.....	77
						1474000230.....	75
<b>143</b>		<b>144</b>				1471000490.....	77
						1474000370.....	76
1430000010.....	305	1440000010.....	308	1471000560.....	77	1477000310.....	81
1430000020.....	305	1440000020.....	308	1471000580.....	77	1477000320.....	81
1430000030.....	305	1440000030.....	308	1471001480.....	77	1477000330.....	81
1430000040.....	305	1440000040.....	308	1473000010.....	79	1477000340.....	81
1430000050.....	305	1440000050.....	308	1473000030.....	79		

<b>148</b>	<b>160</b>	1617000030 .....71	<b>164</b>	1640000260 ..... 223	1670000060 ..... 149	1680000040 ..... 282	<b>200</b>
1484000020 ..... 334	1601000010 ..... 224	1617000050 .....71	1640000010 ..... 222	1640000270 ..... 223	1670000070 ..... 149	1680000050 ..... 282	2001000010 ..... 115
1484000060 ..... 334	1601000020 ..... 224	1617000070 .....71	1640000020 ..... 222	1640000280 ..... 223	1670000080 ..... 149	1680000060 ..... 282	2001000010 ..... 116
	1601000030 ..... 224	1617000090 .....71	1640000030 ..... 222	1640000290 ..... 223	1674000010 ..... 226	1686000010 ..... 286	2001000030 ..... 116
<b>150</b>	1601000040 ..... 224	1617000110 .....70	1640000040 ..... 222	1640000300 ..... 223	1674000020 ..... 226	1686000020 ..... 286	2001000110 ..... 115
1506000020 ..... 157	1601000050 ..... 224	1617000130 .....70	1640000050 ..... 222	1640000310 ..... 223	1674000030 ..... 226	1688000010 ..... 287	2001000110 ..... 116
1506000040 ..... 157	1601000060 ..... 224	1617000150 .....70	1640000060 ..... 222	1640000320 ..... 223	1674000040 ..... 226	1688000020 ..... 287	2001000120 ..... 116
	1601000070 ..... 224	1617000170 .....70	1640000070 ..... 222	1640000330 ..... 223	1674000050 ..... 226	1689000010 ..... 340	2001000210 ..... 115
<b>158</b>	1601000080 ..... 224	1617000190 .....70	1640000080 ..... 222	1640000340 ..... 223	1674000060 ..... 226	1689000020 ..... 340	2001000210 ..... 116
1583000010 ..... 292	1601000090 ..... 224		1640000090 ..... 222	1640000350 ..... 223	1674000070 ..... 226	1689000030 ..... 341	2001000230 ..... 116
1583000040 ..... 292	1601000100 ..... 224	<b>163</b>	1640000100 ..... 222	1641000010 ..... 222	1674000080 ..... 226	1689000040 ..... 341	2007000010 ..... 140
	1601000110 ..... 224	1631000060 ..... 244	1640000110 ..... 222		1674000090 ..... 226		2007000031 ..... 143
<b>159</b>	1601000120 ..... 224	1631000080 ..... 243	1640000120 ..... 222	<b>165</b>	1676000010 ..... 225	<b>170</b>	2007000040 ..... 140
1597000010 ..... 155	1601000130 ..... 224	1631000090 ..... 244	1640000130 ..... 222	1659000010 ..... 198	1676000020 ..... 225	1704000010 ..... 90	2007000050 ..... 140
1597000020 ..... 155	1601000140 ..... 224	1631000100 ..... 244	1640000140 ..... 222	1659000020 ..... 198	1676000030 ..... 225	1704000070 ..... 358	2007000070 ..... 143
1598000190 ..... 248	1601000150 ..... 224	1631000120 ..... 244	1640000150 ..... 222		1676000040 ..... 225		2007000080 ..... 143
1598000200 ..... 248	1601000160 ..... 224	1631000130 ..... 244	1640000160 ..... 222	<b>166</b>	1676000050 ..... 225	<b>199</b>	2007000111 ..... 143
1598000210 ..... 248	1601000170 ..... 224	1631000180 ..... 244	1640000170 ..... 222	1667000010 ..... 88	1676000060 ..... 225	1995000010 ..... 482	2007000130 ..... 143
1598000220 ..... 248	1601000180 ..... 224	1631000190 ..... 243	1640000180 ..... 223	1667000020 ..... 88	1676000070 ..... 225	1995000020 ..... 482	2007000140 ..... 143
1598000270 ..... 249	1604000010 ..... 313	1631000200 ..... 243	1640000190 ..... 223		1676000080 ..... 225	1995000030 ..... 482	2007000210 ..... 140
1598000280 ..... 249	1605000030 ..... 230	1632000010 ..... 69	1640000200 ..... 223	<b>167</b>	1676000090 ..... 225	1995000040 ..... 482	2007000221 ..... 143
1598000290 ..... 249	1605000040 ..... 230	1632000020 ..... 69	1640000210 ..... 223	1670000010 ..... 149		1995000050 ..... 482	2007000230 ..... 140
1598000300 ..... 249	1605000220 ..... 230	1632000030 ..... 69	1640000220 ..... 223	1670000020 ..... 149	<b>168</b>	1995000080 ..... 482	2007000240 ..... 140
1598000460 ..... 173		1632000040 ..... 69	1640000230 ..... 223	1670000030 ..... 149	1680000010 ..... 282	1995000090 ..... 482	2007000250 ..... 143
1598000490 ..... 173	<b>161</b>		1640000240 ..... 223	1670000040 ..... 149	1680000020 ..... 282		2007000260 ..... 143
	1617000010 ..... 71		1640000250 ..... 223	1670000050 ..... 149	1680000030 ..... 282		



<b>205</b>	2181000070 ..... 205	2243002030 ..... 231	2293000610 ..... 179
2051000110 ..... 132	2181000080 ..... 205	2243002040 ..... 231	2293000620 ..... 179
	2181000090 ..... 205		2295000110 ..... 183
<b>206</b>	2183000010 ..... 213	<b>229</b>	2295000310 ..... 183
2069000010 ..... 257	2183000030 ..... 213	2291000010 ..... 187	2295000330 ..... 180
2069000330 ..... 250	2183000050 ..... 213	2291000020 ..... 187	2295000330 ..... 181
	2183000070 ..... 213	2291000110 ..... 187	2295000330 ..... 183
<b>207</b>		2291000120 ..... 187	2295000340 ..... 180
2071000040 ..... 264	<b>220</b>	2291000130 ..... 187	2295000340 ..... 181
2071000080 ..... 264	2201000010 ..... 213	2292000010 ..... 180	2295000340 ..... 183
2071000120 ..... 264	2201000030 ..... 213	2292000010 ..... 181	2295000350 ..... 180
2071000130 ..... 264	2201000050 ..... 213	2293000010 ..... 179	2295000350 ..... 181
	2201000070 ..... 213	2293000020 ..... 179	2295000350 ..... 183
<b>213</b>		2293000030 ..... 179	2295000520 ..... 183
2135000020 ..... 155	<b>223</b>	2293000040 ..... 179	2295000530 ..... 183
2135000020 ..... 155	2230000010 ..... 145	2293000050 ..... 179	2295000610 ..... 183
2135000020 ..... 156	2232000010 ..... 175	2293000111 ..... 179	2295000620 ..... 183
2135000020 ..... 156	2232000020 ..... 175	2293000210 ..... 179	2295000710 ..... 181
	2232000030 ..... 175	2293000230 ..... 179	2295000710 ..... 183
<b>217</b>	2232000040 ..... 175	2293000330 ..... 179	2295000810 ..... 180
2170000130 ..... 192	2232000050 ..... 175	2293000340 ..... 179	2295000810 ..... 181
	2232000060 ..... 175	2293000350 ..... 179	2295000810 ..... 183
<b>218</b>		2293000410 ..... 179	2295001070 ..... 180
2181000040 ..... 205	<b>224</b>	2293000510 ..... 179	2297000030 ..... 185
2181000050 ..... 205	2243002010 ..... 231	2293000520 ..... 179	2297000040 ..... 185
2181000060 ..... 205	2243002020 ..... 231	2293000550 ..... 179	2297000110 ..... 185

2297000120 ..... 185	2301000210 ..... 185	2305000080 ..... 171	2351000230 ..... 339
2297000130 ..... 185	2301000210 ..... 139	2305000120 ..... 171	2351000310 ..... 339
2297000200 ..... 185	2301000210 ..... 144	2305000150 ..... 171	2351000320 ..... 339
2297000210 ..... 185	2301000220 ..... 165	2305000180 ..... 171	2351000330 ..... 339
	2301000220 ..... 169	2305000200 ..... 171	2351000340 ..... 339
<b>230</b>	2301000220 ..... 171		2351000350 ..... 339
2301000010 ..... 165	2301000220 ..... 185	<b>231</b>	2351000360 ..... 339
2301000030 ..... 165	2301000220 ..... 139	2311000150 ..... 270	2351000370 ..... 339
2301000060 ..... 165	2301000220 ..... 144		
2301000070 ..... 165	2301000230 ..... 165	<b>232</b>	<b>240</b>
2301000080 ..... 165	2301000230 ..... 169	2326000010 ..... 66	2407000020 ..... 291
2301000090 ..... 165	2301000230 ..... 171		
2301000100 ..... 165	2301000230 ..... 185	<b>233</b>	<b>245</b>
2301000110 ..... 165	2301000230 ..... 139	2334000010 ..... 247	2451000010 ..... 146
2301000120 ..... 165	2301000230 ..... 144	2334000020 ..... 247	
2301000150 ..... 165	2301000280 ..... 165		<b>247</b>
2301000170 ..... 165	2303000010 ..... 169	<b>235</b>	2471000010 ..... 75
2301000190 ..... 165	2303000050 ..... 169	2351000020 ..... 339	2471000020 ..... 75
2301000190 ..... 169	2303000060 ..... 169	2351000040 ..... 339	2471000090 ..... 79
2301000190 ..... 171	2303000110 ..... 169	2351000050 ..... 339	2471000100 ..... 79
2301000200 ..... 165	2303000130 ..... 169	2351000060 ..... 339	2471000400 ..... 81
2301000200 ..... 169	2303000150 ..... 169	2351000140 ..... 339	2473000010 ..... 78
2301000200 ..... 171	2305000010 ..... 171	2351000150 ..... 339	2473000020 ..... 78
2301000210 ..... 165	2305000050 ..... 171	2351000160 ..... 339	2473000060 ..... 74
2301000210 ..... 169	2305000060 ..... 171	2351000210 ..... 339	2473000060 ..... 78
2301000210 ..... 171	2305000070 ..... 171	2351000220 ..... 339	2473000070 ..... 74

2473000070 .....78	2501002080 .....397	2501002330 .....404	2502000030 .....403	2502000260 .....402	2502000520 .....405	2502000820 .....401	2502001070 .....406
2473000080 .....74	2501002090 .....397	2501002340 .....404	2502000040 .....403	2502000270 .....404	2502000530 .....407	2502000830 .....401	2502001080 .....399
2473000080 .....78	2501002100 .....397	2501002350 .....406	2502000040 .....403	2502000280 .....406	2502000540 .....401	2502000840 .....403	2502001090 .....406
2473000090 .....74	2501002110 .....397	2501002350 .....406	2502000050 .....405	2502000290 .....398	2502000550 .....401	2502000850 .....400	2502001100 .....406
2473000090 .....78	2501002120 .....396	2501002360 .....406	2502000060 .....407	2502000300 .....398	2502000560 .....401	2502000860 .....400	2502001110 .....406
2473000100 .....74	2501002130 .....397	2501002370 .....404	2502000070 .....398	2502000310 .....398	2502000570 .....403	2502000870 .....400	2502001120 .....406
2473000100 .....78	2501002140 .....397	2501002370 .....404	2502000070 .....398	2502000320 .....402	2502000580 .....403	2502000880 .....402	2502001130 .....406
2474000060 .....74	2501002150 .....396	2501002380 .....405	2502000080 .....398	2502000330 .....404	2502000590 .....405	2502000890 .....401	2502001140 .....406
2474000070 .....74	2501002160 .....405	2501002380 .....405	2502000090 .....402	2502000340 .....406	2502000640 .....400	2502000900 .....401	2502001160 .....407
2477000020 .....78	2501002170 .....396	2501002410 .....397	2502000100 .....402	2502000350 .....400	2502000650 .....400	2502000910 .....401	2502001180 .....399
	2501002180 .....396	2501002420 .....406	2502000100 .....402	2502000360 .....400	2502000660 .....400	2502000920 .....403	2502001180 .....399
<b>249</b>	2501002190 .....396	2501002430 .....406	2502000110 .....404	2502000370 .....400	2502000670 .....402	2502000930 .....405	2502001190 .....401
2495001650 .....347	2501002200 .....396	2501002440 .....396	2502000120 .....406	2502000380 .....402	2502000680 .....404	2502000930 .....407	2502001200 .....401
	2501002230 .....396	2501002450 .....396	2502000130 .....407	2502000390 .....402	2502000690 .....399	2502000940 .....404	2502001210 .....401
<b>250</b>	2501002240 .....398	2501002460 .....396	2502000140 .....407	2502000400 .....404	2502000690 .....399	2502000950 .....405	2502001220 .....403
2501000010 .....397	2501002240 .....398	2501002470 .....396	2502000150 .....399	2502000410 .....399	2502000710 .....399	2502000960 .....401	2502001250 .....403
2501000020 .....397	2501002250 .....398	2501002480 .....396	2502000160 .....399	2502000420 .....399	2502000720 .....401	2502000970 .....399	2502001260 .....405
2501001070 .....407	2501002260 .....398	2501002490 .....396	2502000170 .....399	2502000430 .....399	2502000730 .....401	2502000980 .....399	2502001270 .....405
2501001080 .....406	2501002270 .....400	2501002500 .....405	2502000180 .....403	2502000440 .....403	2502000740 .....401	2502000990 .....401	2502001280 .....403
2501002010 .....396	2501002270 .....400	2501002500 .....405	2502000190 .....403	2502000450 .....405	2502000750 .....403	2502001000 .....401	2502001290 .....405
2501002020 .....396	2501002280 .....400	2501002540 .....409	2502000200 .....405	2502000460 .....407	2502000770 .....403	2502001010 .....401	2502001300 .....405
2501002030 .....396	2501002290 .....400	2501002550 .....399	2502000210 .....407	2502000470 .....407	2502000780 .....403	2502001020 .....403	2502001310 .....407
2501002040 .....403	2501002300 .....402	2501002910 .....397	2502000220 .....398	2502000480 .....399	2502000780 .....403	2502001030 .....403	2502001320 .....406
2501002050 .....397	2501002300 .....402	2502000010 .....399	2502000230 .....398	2502000490 .....399	2502000790 .....405	2502001040 .....403	2502001330 .....407
2501002060 .....397	2501002310 .....402	2502000010 .....399	2502000240 .....398	2502000500 .....399	2502000800 .....407	2502001050 .....405	2502001350 .....402
2501002070 .....397	2501002320 .....402	2502000020 .....399	2502000250 .....402	2502000510 .....403	2502000810 .....401	2502001060 .....405	2502001360 .....404

2502001370.....	404	2502001640.....	398	2502001990.....	407	2901000240.....	180
2502001380.....	403	2502001650.....	400	2502002000.....	407	2901000240.....	181
2502001390.....	405	2502001660.....	400	2598000120.....	173	2901000240.....	183
2502001400.....	405	2502001670.....	400	2598000130.....	173	2901000240.....	187
2502001410.....	407	2502001680.....	402	2598000140.....	173	2901000310.....	176
2502001420.....	403	2502001690.....	402			2901000310.....	177
2502001430.....	405	2502001700.....	404	<b>261</b>		2901000310.....	179
2502001440.....	405	2502001710.....	404	2617000010.....	70	2903000160.....	212
2502001460.....	399	2502001720.....	402	2617000020.....	70	2903000170.....	212
2502001470.....	399	2502001730.....	404	2617000030.....	70	2903000180.....	409
2502001480.....	399	2502001740.....	404	2617000040.....	70	2903000200.....	409
2502001490.....	401	2502001740.....	404	2617000040.....	71	2905000110.....	359
2502001500.....	401	2502001850.....	399	2617000050.....	70	2905000110.....	84
2502001510.....	401	2502001860.....	399	2617000050.....	71	2905000110.....	103
2502001520.....	403	2502001870.....	399	2617000060.....	70	2905000110.....	104
2502001530.....	403	2502001880.....	401			2905000110.....	106
2502001540.....	403	2502001890.....	401	<b>290</b>		2905000110.....	108
2502001550.....	403	2502001900.....	401	2901000110.....	165	2907000010.....	212
2502001560.....	405	2502001910.....	403	2901000110.....	169	2909002630.....	231
2502001570.....	405	2502001920.....	403	2901000110.....	171	2909002650.....	232
2502001580.....	405	2502001930.....	403	2901000110.....	132	2909002660.....	232
2502001590.....	405	2502001940.....	403	2901000210.....	72	2909002670.....	232
2502001600.....	407	2502001950.....	405	2901000220.....	72	2909002680.....	232
2502001610.....	407	2502001960.....	405	2901000240.....	176	2909002690.....	232
2502001620.....	398	2502001970.....	405	2901000240.....	177	2909002700.....	232
2502001630.....	398	2502001980.....	405	2901000240.....	179	2909002710.....	232

2909002720.....	232	2909003160.....	235	<b>299</b>		<b>449</b>	
2909002730.....	232	2909003170.....	235	299500030.....	141	4495000020.....	347
2909002740.....	232	2909003180.....	235	2995000020.....	484	4495000030.....	347
2909002750.....	232	2909003190.....	235	2995000020.....	155	4495000050.....	347
2909002760.....	232	2909003200.....	235	2995000030.....	484	4495000090.....	347
2909002890.....	235	2909003210.....	235	2995000030.....	120	4495000100.....	347
2909002900.....	235	2909003220.....	235	2995000030.....	121	4495000110.....	347
2909002910.....	235	2909003230.....	235	2995000030.....	133	4495001020.....	347
2909002920.....	235	2909003240.....	235	2995000030.....	135	4495001030.....	347
2909002930.....	235	2909003250.....	235	2995000040.....	484	4495001070.....	347
2909002940.....	235	2909003260.....	235	2995000040.....	119	4495001100.....	347
2909002950.....	235	2909003270.....	235	2995000040.....	120	4495001140.....	347
2909002960.....	235	2909003280.....	235	2995000040.....	121	4495001200.....	347
2909002970.....	235	2909003290.....	235	2995000040.....	125	4495001270.....	346
2909002980.....	235	2909003300.....	235	2995000040.....	130	<b>450</b>	
2909002990.....	235	2909003310.....	235	2995000050.....	484	4501001010.....	393
2909003000.....	235	2909003320.....	235	2995000060.....	484	4501001020.....	387
2909003010.....	235	2909003330.....	235	2995000070.....	484	4501001030.....	387
2909003020.....	235	2909003340.....	235			4501001050.....	391
2909003030.....	235	2909003350.....	235	<b>402</b>		4501001060.....	387
2909003040.....	235	2909003390.....	235	4025000020.....	99	4501001070.....	393
2909003050.....	235	2909003400.....	235			4501001080.....	391
2909003060.....	235	2909003410.....	235	<b>439</b>		4501001090.....	391
2909003070.....	235	2909003540.....	235	4392000010.....	409	4501002010.....	391
2909003080.....	235	2909003580.....	231	4392000020.....	409	4501002020.....	387
2909003090.....	235	2909003590.....	231			4501002030.....	387



4501002040.....391	4501006320.....396	4501007160.....386	4501007700.....409
4501003010.....409	4501006390.....390	4501007160.....386	4501007710.....409
4501004010.....389	4501006400.....390	4501007170.....386	4501007720.....409
4501004020.....389	4501006410.....392	4501007190.....387	4501007730.....409
4501004030.....389	4501006420.....392	4501007200.....391	4502000010.....385
4501004040.....389	4501006430.....388	4501007210.....391	4502000020.....385
4501005010.....395	4501006440.....388	4501007220.....387	4502000030.....385
4501005020.....395	4501006460.....403	4501007230.....389	4502000040.....385
4501005030.....395	4501006470.....405	4501007240.....409	4502001110.....384
4501005040.....395	4501006490.....389	4501007250.....409	4502001210.....384
4501005050.....395	4501006970.....409	4501007330.....382	4502001310.....384
4501005060.....395	4501006980.....409	4501007340.....382	4502002110.....384
4501005070.....395	4501006990.....397	4501007350.....377	4502002210.....384
4501005080.....395	4501007000.....386	4501007520.....409	4502002310.....384
4501005090.....395	4501007010.....386	4501007540.....409	4502002320.....385
4501006010.....386	4501007020.....386	4501007550.....409	4502002330.....385
4501006020.....386	4501007030.....386	4501007570.....409	4502002340.....384
4501006030.....386	4501007040.....389	4501007590.....381	4502002370.....383
4501006050.....386	4501007050.....389	4501007600.....395	4502002410.....386
4501006060.....386	4501007070.....391	4501007610.....409	4502002420.....409
4501006090.....386	4501007080.....391	4501007620.....409	4502002430.....385
4501006140.....386	4501007090.....392	4501007630.....409	4502002430.....409
4501006140.....409	4501007100.....387	4501007640.....409	4502002440.....385
4501006150.....386	4501007110.....387	4501007650.....409	4502002440.....409
4501006160.....386	4501007120.....388	4501007670.....382	4502002470.....383
4501006260.....386	4501007130.....378	4501007690.....409	4502002510.....386

4502002520.....379	4502002990.....409	4601000220.....231	4911000300.....464
4502002530.....379	4502003010.....409		4911000310.....463
4502002540.....379	4502003020.....409	<b>490</b>	4911001210.....465
4502002550.....409	4502003020.....409	4901000010.....90	4911001510.....462
4502002560.....409	4502003030.....409		4911001530.....469
4502002720.....381	4502003040.....409	<b>491</b>	4911001540.....469
4502002730.....409	4502003180.....388	4911000020.....463	4911001550.....469
4502002770.....377	4502003190.....388	4911000040.....465	4911001560.....469
4502002790.....382	4502003200.....394	4911000050.....464	4911001570.....469
4502002800.....409	4502003210.....394	4911000060.....465	4911001580.....465
4502002810.....409	4502003220.....392	4911000070.....464	4911001610.....463
4502002820.....409	4502003230.....392	4911000080.....463	4911001640.....464
4502002830.....409	4502003280.....384	4911000090.....463	4911001720.....464
4502002840.....409	4502003290.....384	4911000130.....464	4911001740.....464
4502002860.....377	4502003300.....384	4911000140.....460	4911001760.....465
4502002870.....409	4502003310.....384	4911000150.....460	4911001770.....463
4502002880.....409	4502003320.....384	4911000160.....461	4911001850.....465
4502002890.....409	4502003330.....384	4911000170.....462	4911001860.....465
4502002900.....409	4502003340.....379	4911000190.....464	4911001880.....464
4502002910.....409	4502003350.....379	4911000200.....465	4911001890.....465
4502002920.....383	4502003360.....379	4911000210.....464	4911001900.....465
4502002930.....383		4911000220.....465	4911001930.....464
4502002950.....383	<b>460</b>	4911000240.....464	4911001940.....464
4502002960.....383	4601000190.....231	4911000270.....464	4911001940.....465
4502002970.....409	4601000200.....231	4911000280.....465	4911001950.....465
4502002980.....409	4601000210.....231	4911000290.....464	4911001950.....465

4911001990.....	464	4911002550.....	470	4911004180.....	460	4995000110.....	483
4911002010.....	464	4911002560.....	470	4911004190.....	461		
4911002020.....	464	4911002570.....	470	4911004200.....	461	<b>530</b>	
4911002040.....	465	4911002580.....	470	4911004210.....	462	5305001110.....	169
4911002090.....	470	4911002590.....	470	4911004220.....	462	5305001110.....	171
4911002100.....	470	4911002600.....	470	4911004240.....	455	5305001120.....	169
4911002110.....	470	4911002610.....	470	4911004240.....	458	5305001120.....	171
4911002120.....	471	4911002640.....	472	4911004250.....	455	5305001140.....	169
4911002130.....	469	4911002650.....	475	4911004250.....	458	5305001140.....	171
4911002140.....	469	4911002660.....	474	4911004280.....	473		
4911002150.....	469	4911002670.....	474	4911004310.....	456	<b>540</b>	
4911002160.....	469	4911002700.....	466	4911004320.....	456	5403000120.....	290
4911002170.....	469	4911002720.....	466	4911004390.....	457	5403000140.....	290
4911002180.....	469	4911002740.....	466	4911004400.....	465	5403000150.....	290
4911002190.....	469	4911002790.....	467	4911004410.....	457	5403000160.....	290
4911002200.....	469	4911002800.....	467	4911004420.....	457	5403000170.....	290
4911002210.....	469	4911002850.....	473			5403000180.....	290
4911002220.....	469	4911003110.....	470	<b>499</b>		5403000200.....	290
4911002230.....	469	4911003120.....	471	4995000030.....	483	5403000210.....	290
4911002240.....	469	4911003130.....	472	4995000040.....	483	5403000220.....	290
4911002480.....	466	4911003150.....	474	4995000050.....	483	5403000230.....	290
4911002490.....	466	4911003160.....	475	4995000060.....	483	5403000690.....	290
4911002500.....	466	4911003170.....	467	4995000070.....	483		
4911002520.....	470	4911003170.....	467	4995000080.....	483	<b>591</b>	
4911002530.....	470	4911003360.....	464	4995000090.....	483	5911000070.....	471
4911002540.....	470	4911003390.....	464	4995000100.....	483	5911000100.....	472

5911000110.....	473
5911000120.....	473
5911000130.....	472
5911000150.....	475
<b>600</b>	
6003000020.....	212
6003000050.....	212
6003000520.....	212
6003000560.....	212
<b>610</b>	
6105000590.....	173
<b>650</b>	
6501000310.....	401
6501000320.....	401
<b>798</b>	
7980023704.....	171
7981037218.....	180
7981037218.....	181
<b>810</b>	
8101000080.....	144

<b>A</b>	<b>B</b>	DISCUS.....435
ACQUA C.....437	BAGEL 40 P.....434	DISCUS S.....436
ACQUA S.....437	BAGEL 40 S.....436	DL POWER LED.....194
ADV/K.....355	BARKHAN LED.....89	DL POWER LED IP.....195
ADV/K UNI LED.....354	BARRO 10/15/25.....436	DL POWER LED MINI.....193
AL.....116	BARRO 7 SPOT RONDO.....436	DL SMALL LED.....377
AL UNI LED.....115	BARRO 7P.....434	DL TURN LED.....219
ALBATROS NTK 20.....285	BAT.....140-144	DLA.....215
ALD.....114	BAT UNI LED.....139	DLC.....207
ALD UNI LED.....113	BAUBAU.....435	DLF.....204
ALO.....117	BELL/S LED.....223	DLG.....202
ALS.OPL.....255	BELL/T LED.....222	DLH.....210
ALS.OPL UNI LED.....254	BH.....366	DLK.....209
ALS.PRS.....257	BOX LED.....380	DLN.....206
ALS.PRS UNI LED.....256	BUG LED.....157	DLO.....208
ALTAIR LED.....381	<b>C</b>	DLS.....200
ALTO.....439	C.....154	DLS E27.....201
ALTO W.....438	CALYPSO LED.....444	DLX.....214
ANTARES.....389	CAMPANELLO.....434	DLZ.....211
ANTARES LED.....390	CD.....153	DOMINO LED.....174-175
AOT UNI LED.....119	CD LED.....152	DR.OPL.....96
AOT.OPL.....120	CHARON PLUS.....436	DR.OPL ECO LED.....99
AOT.PRS.....121	CITRO.....435	DS, DS LED.....367
AQUA LED.....334	COIL.....435	<b>E</b>
AQUARIUS.....446	COLIBRI DL LED.....192	EAGLE LED.....68
ARCTIC PC/SMC.....253	CONVERSION KIT.....413	ECLIPSE.....439
ARCTIC SAN/SMC.....252	CONVERSION KIT LED.....411	ECOFLOOD LED.....335
ARCTIC.OPL ECO LED.....250	COPPA.....434	ECOPHON.....111
ARCTIC.OPL ECO LED TH.....251	CORVUS NTK 10.....283	ELLIPSE.....435
ARS/R.....108	CRIATALLO.....439	EOS.....437
ARS/R UNI LED.....107	CRONUS LED.....444	ExRAY LED.....445
ARS/S.....131	CUPOLA HBL.....189	<b>F</b>
ARS/S UNI LED.....130	CUPOLA HBL LED.....188	FACTORY.OPL LED.....248
ASM/R.....162	<b>D</b>	FACTORY.PRS LED.....249
ASM/S.....163	DAMIN.....307	FALCON NTK 70.....284
ASTERION.....435	DAMIN LED 40.....308	FARO.....437
ATF.....127	DCW.....438	FEBA.....435
ATF/R.....104	DIADEM.....435	FIORE.....438
ATLAS LED.....444	DISCO.....437	FLAME.....71
AUTOTEST.....408-409		

FLAME DR.....70	INFINITY OLED.....434	LNB.....178-179
FLAME UNI LED.....69	INOX.....262	LNB LED.....177
FLASH LED.....446	INOX LED.....261	LNB ECO LED.....176
FLIP/T LED.....226	INSEL LB/R LED.....241	LNC.....184-185
FLORA.....269	INSEL LB/S LED.....247	LNK.....182-183
FOLD.....438	INSEL LED Ex.....445	LNK ECO LED.....180
FREGAT CROSSING.....281	<b>J</b>	LNK LED.....181
FREGAT LED.....280	JET/T LED.....224	LODI.....310
FREGATFLOOD LED.....336	JIM OLED.....439	LODI LED.....311
FROST.....136	<b>K</b>	LTX, LTX LINE.....133
<b>G</b>	K.....156	LUNA.....393
GLOBO.....438	K LED.....155	LUX FHB/T.....227
GOCCIA.....435	KAMPI.....312	LYRA.....386
GRANDA.....305	KAMPI LED.....313	LYRA LED.....385
GRANDA LED.....306	KD.....158	LZ.....260
GRILIATO.....109	KRK.....263	LZ.OPL ECO LED.....259
GRILIATO LED.....110	KRK.RP.....265	LZ.OPL ECO LED TH.....258
GROUND R LED.....322	<b>L</b>	<b>M</b>
GROUND VEER LED.....323	LB/R.....242	MAGISTRAL LED.....282
<b>H</b>	LB/S.....267	MAIA.....435
HALO.....438	LB/S ECO LED.....245	MAIA S.....436
HB LED.....246	LBA/S.....268	MARS.....391
HB LED Ex.....447	LEADER UM 70-150.....337	MARS LED.....392
HBA.....270	LEADER UM EX.....447	MATRIX R.....297
HBA AL.....274	LED MALL ECO.....173	MATRIX R LED.....298
HBA EL.....271	LEDADER UM 250-400.....338	MATRIX S.....295
HBM.....191	LEON/T LED.....225	MATRIX S LED.....296
HBN.....190	LIBRO.....438	MD.....159
HBP.....273	LINEA.....439	MIZAR LED.....384
HBX.....272	LINER/R DR.....77	MOBILIGHT.....348
HBX AL.....275	LINER/R DR LED.....75	MOBILIGHT LED.....349
HECTOR LED.....444	LINER/R LED 1200 CF.....76	MOTION OLED.....434
HERCULES.....486-487	LINER/R LED TH.....74	<b>N</b>
HOOP XL.....435	LINER/S DR.....81	NATURE OLED.....434
HOOP XL.....435	LINER/S DR LED.....79	NBL 11.....314
HUGO.....438	LINER/S LED 1200 CF.....80	NBL 52.....315
<b>I</b>	LINER/S LED TH.....78	NBL 60-62.....316
I-BRILL LED.....382	LNA.....186-187	NBL 70, 71.....317
		NBL 90-93.....319



NBR 20 LED.....	300	OTX LED 595 CF.....	83	PTF.....	126	SOLIS.....	437	UNO.....	437	Комплекты крепления.....	484
NBR 41.....	301	OWF/R.....	363	PTF/R.....	103	SPACE LED DREAM.....	67	URAN.....	387	Крепления DL.....	213
NBR 42 LED.....	302	OWP.....	360	PTF/R UNI LED.....	102	SPARCKLE DL LED.....	218	URAN LED.....	388	Пиктограммы для аварийного	
NBS 20-21.....	333	OWP ECO LED.....	356	PUNTO.....	437	SPORT.....	147	URAN LED Exd.....	446	освещения.....	398-407
NBS 70 LED.....	332	OWP OPTIMA LED.....	357			SPORT LED.....	146			Посты управления.....	450
NBT 31.....	309	OWP/R.....	361	<b>Q</b>		SPORT LUX.....	148	<b>V</b>		Пускорегулирующая	
NBU 80 LED.....	321	OWP/R ECO LED.....	359	QUO.....	437	STANDARD LED.....	95	VERONA.....	439	аппаратура.....	212
NBU 90.....	318	OWP/S.....	362			STAR.....	303	VETRO.....	438	Рассеиватели из ПММА.....	290
NEMESIS.....	435	OWS/K.....	364	<b>R</b>		STAR LED.....	304	VIGO.....	73	Световая башня.....	347
NEPTUNE.....	445	OWS/R.....	365	RB.....	395	STELO.....	438	VIGO UNI LED.....	72	Стекла DLF.....	205
NFB 181.....	293			REEL TECH.....	482	STEP.....	439	VILLAGE LED.....	287	Устройства защиты	
NFC 140-142.....	294	<b>P</b>		REFLECT LED.....	66	STOCK ADVANTAGE.....	266	VIZART LED.....	383	от импульсных	
NFG 40.....	324	PARETE.....	438	REGO.....	164-165	SUBRA.....	438	VOLTO.....	438	перенапряжений.....	485
NFG 51.....	325	PARK LED.....	286	REGO LED.....	166					Шинопровод.....	232-234
NFG 60.....	326	PHANTOM.....	435	REUTLINGER.....	483	<b>T</b>		<b>W</b>			
NIC.....	438	PIANO C.....	437	RG.....	118	T 120.....	436	VULCANO.....	437		
NTV 12.....	288	PIANO S.....	437	RING.....	168-169	TELEMANDO.....	410	WALLTER LED.....	299		
NTV 130-133.....	289	PILASTRO.....	438	RING LED.....	167	TEOX FHM/T.....	229	WALLWASH LED.....	330		
		PILOT DL LED.....	196	RIO.....	439	TERES.....	291	WALLWASH R LED.....	331		
<b>O</b>		PLATYPUS FHJ/T.....	230	RIVAL.....	170-171	TERES LED.....	292	WASHLINE ECO LED.....	327		
OD.....	151	PLC 002.....	438	RIVAL LED.....	172	TERRA ASM.....	340	WASHLINE LED.....	328		
OD LED.....	150	PLC 003.....	438	RKL.....	138	TERRA SM.....	341	WASHLINE MINI LED.....	329		
OKKO P.....	435	PLC 005.....	438	RKL LED.....	137	TERS0.....	435	WAVE ECO LED.....	97		
OKKO S.....	436	PLC 007.....	438	RKL XL.....	436	TETRO.....	378	WET.....	203		
OLYMPIC LED.....	145	PLW 002.....	439	ROCKFON.....	112	TETRO LED.....	379				
OPL/R.....	92	PLW 007.....	439	ROUND BLADE LED.....	198	TITAN LED.....	149	<b>Z</b>			
OPL/R ECO LED.....	91	PLW 009.....	439			TOP.....	132	ZING FIP/T.....	228		
OPL/S.....	123	PLW 012.....	439	<b>S</b>		TRIPOD POWER LED.....	346	ZIP.....	437		
OPL/S ECO LED.....	122	POLARIS.....	445	SAFARI DL LED.....	197	TROFFER LED.....	88				
OPM/R.....	100	PRB/R.....	106	SATURNO.....	434	TS, TN.....	161	Бокс CONVERSION KIT LED.....	412		
OPTIMA ECO LED.....	98	PRB/S.....	129	SIGARO.....	434	TS, TN LED.....	160	ДЕНТАЛ.....	368		
ORBIS.....	434	PRBLUX/R.....	105	SINOPE.....	438	TUBE.....	435				
ORIENTE.....	436	PRBLUX/S.....	128	SIRAH LED.....	394	TUBUS.....	320				
ORSAY.....	438	PRM/R.....	101	SIRIUS.....	434			<b>Аксессуары:</b>			
OTM.....	87	PROFILE.....	437	SLICK ECO LED.....	243			Аксессуары для аварийного			
OTN.....	134	PROFILE H.....	436	SLICK LED.....	244	<b>U</b>		освещения.....	396-397		
OTR/R.....	86	PROFILE L.....	436	SLICK LED Ex.....	447	UFO DL LED.....	217	Аксессуары LEADER UM.....	339		
OTR/R LED.....	85	PRS/R.....	94	SLIM CLEAN LED.....	358	UFO/S DL LED.....	216	Кабельные вводы, муфты и			
OTS.....	135	PRS/R ECO LED.....	93	SLIM LED.....	90	ULS 1000.....	342	клапаны.....	451		
OTX.....	84	PRS/S.....	125	SNS.....	220	UM 1000-2000.....	343	Коммутационное			
OTX LED.....	82	PRS/S ECO LED.....	124	SNS LED.....	221	UM SPORT 1000-2000.....	344-345	оборудование.....	449		

Мы непрерывно работаем над совершенствованием технических характеристик нашей продукции. Именно поэтому некоторые представленные в каталоге данные со временем могут быть изменены. Пожалуйста, уточняйте актуальную информацию о продукции на сайте компании **[www.LTcompany.com](http://www.LTcompany.com)**



**Офисы и производство в России:**

**ООО «МГК «Световые Технологии»**

127273, Россия, г. Москва,

ул. Отрадная, д. 2Б, стр. 7

Т +7 (495) 995 55 95

info@msk.LTcompany.com

**Рязанский филиал**

**ООО «МГК «Световые Технологии»**

390010, Россия, г. Рязань,

ул. Магистральная, д. 11а

Т +7 (495) 995 55 95

info@rzn.LTcompany.com

**Подразделение**

**ООО «МГК «Световые Технологии»**

Санкт-Петербург (Северо-Западный

Федеральный округ РФ)

195112, Россия, г. Санкт-Петербург,

пл. Карла Фаберже, 8, офис 321

Т +7 (812) 493 38 10

spb@LTcompany.com

**Подразделение**

**ООО «МГК «Световые Технологии» Краснодар**

(Южный Федеральный округ РФ)

350049, Россия, г. Краснодар,

ул. Уральская, 75/1, офис 308, Деловой центр AVM

Т +7 (861) 212 65 88

krasnodar@LTcompany.com

**Подразделение**

**ООО «МГК «Световые Технологии» Ростов-на-Дону**

(Южный Федеральный округ РФ)

344016, Россия, г. Ростов-на-Дону,

ул. Буровая, 46

Т +7 (863) 201 70 45

**Подразделение**

**ООО «МГК «Световые Технологии» Казань**

(Приволжский Федеральный округ РФ)

420133, Россия, г. Казань,

ул. Гаврилова, 1, офис 327

Т +7 (843) 515 32 57

kazan@LTcompany.com

**Подразделение**

**ООО «МГК «Световые Технологии» Самара**

(Приволжский Федеральный округ РФ)

443079, Россия, г. Самара,

пр-д Георгия Митерева, 11, офис 129

Т +7 (846) 331 30 05

samara@LTcompany.com

**Региональный представитель**

**ООО «МГК «Световые Технологии» Нижний Новгород**

(Приволжский Федеральный округ РФ)

Т +7 (920) 044 05 57

n.novgorod@LTcompany.com

**Подразделение ООО «МГК «Световые Технологии»**

Новосибирск (Сибирский Федеральный округ РФ)

630073, Россия, г. Новосибирск,

Пр-т Карла Маркса, 57, офис 708

Т +7 (383) 363 58 48

novosibirsk@LTcompany.com

**Региональный представитель**

**ООО «МГК «Световые Технологии»**

Красноярск (Сибирский Федеральный округ РФ)

Т +7 (929) 339 92 79

A.Bogatkin@LTcompany.com

**Подразделение**

**ООО «МГК «Световые Технологии» Екатеринбург**

(Уральский Федеральный округ РФ)

620026, Россия, г. Екатеринбург,

ул. Народной воли, д. 65, офис 306

Т +7 (343) 311 65 02

ekaterinburg@LTcompany.com

**Офисы в Республике Казахстан:**

**Представительство**

**ООО «МГК «Световые Технологии»**

в Республике Казахстан

050059, Казахстан, г. Алматы,

пр-т Аль Фараби, 13, пав. 2В, офис А44

Т +7 (727) 311 11 49

almaty@LTcompany.com

**ТОО «Световые Технологии Казахстан»**

010000, Казахстан, г. Астана,

ул. Бейбитшилик, 14, офис 906, 906, 907

Т +7 (717) 279 76 40

astana@LTcompany.com

**Офис в Республике Беларусь:**

**Представитель**

**ООО «МГК «Световые Технологии»**

в Республике Беларусь

220012, Беларусь, г. Минск,

пр-т Независимости, 84А-13, офис 2

Т +375 (33) 667 05 24

A.Gubeyko@LTcompany.com

**Офисы и производство в Украине:**

**Подразделение ООО «КОМПАНИЯ «ВИТАВА» Киев**

02090, Украина, г. Киев,

ул. Владимира Сосюры, 6

Т +38 (044) 585 47 88

info@kiev.LTcompany.com

**ООО «КОМПАНИЯ «ВИТАВА»**

(Производство) 07100, Украина, Киевская область,

г. Славутич, пр-т Энтузиастов, 8

Т +38 (044) 585 47 88

info@slv.LTcompany.com

**Подразделение**

**ООО «КОМПАНИЯ «ВИТАВА»**

79049, Украина, г. Львов, пр. Червоной Калины, 62А,

Т +38 (067) 233 68 13

lviv@LTcompany.com

**Подразделение**

**ООО «КОМПАНИЯ «ВИТАВА»**

65005, Украина, г. Одесса,

ул. Мельницкая, 26/2, офис 502

Т +38 (067) 467 87 10

odessa@LTcompany.com

**Представитель**

**ООО «КОМПАНИЯ «ВИТАВА»**

Днепропетровск

Т +38 (067) 467 87 13

V.Zhuchenko@LTcompany.com

**Офис в Германии:**

Lighting Technologies Europe GmbH

Fraunhoferstrasse 7, 85737 Ismaning, Germany

Т +49 89 97892677

eu.sales@LTcompany.com

**Производство в Испании:**

Lighting Technologies TRQ, S.L.

Avda. Pio XII, 38, 12500 Vinaros, Spain

Т +34 (964) 404 024

info@trqsl.com

www.trqsl.com

**Офис в Китае:**

#1317, Building B, Kabusi Square, Dongguan City,

Guangdong, 523123, China

Т +86 (769) 2336 1997

china@LTcompany.com

**Офис и производство в Индии:**

MC Junction, No. 201, 3rd Main, Kasturi Nagar,

Bangalore, 560043, India

Т +91 (991) 638 03 99

india@LTcompany.com

**Производство в Индии:**

#40, Road No. 3, 1st Phase, Bangalore, 560105, India

india@LTcompany.com



Каталог отпечатан на FSC  
сертифицированной бумаге  
типографией  
АЛЬФА-ДИЗАЙН, также сер-  
тифицированной FSC.



Каталог  
№2016-1К

www.LTcompany.com