

Коммерческое освещение

2017

www.uniel.ru

www.volpe.ru

www.fametto.com



Содержание

СВЕТОДИОДНЫЕ ПАНЕЛИ



Светодиодные панели Uniel EFFECTIVE.....	с. 3
Светодиодные панели Volpe ULP-Q105.....	с. 3

ОДНОФАЗНЫЕ ТРЕКОВЫЕ СИСТЕМЫ



Трековые светильники с адаптером для однофазного шинпровода.....	с. 4
Шинпровода однофазные.....	с. 5

ОДНОФАЗНЫЕ И ТРЕХФАЗНЫЕ ТРЕКОВЫЕ СИСТЕМЫ



Трековые светильники с адаптером для однофазного или трехфазного шинпровода.....	с. 6
--	-------------

ТРЕХФАЗНЫЕ ТРЕКОВЫЕ СИСТЕМЫ



Трековые светильники с адаптером для трехфазного шинпровода.....	с. 7
Шинпровода трехфазные.....	с. 8

ПОДВЕСНЫЕ И ВСТРАИВАЕМЫЕ СВЕТИЛЬНИКИ



Подвесной светильник Volpe Q722.....	с. 10
Встраиваемые светильники Volpe ULM-Q235.....	с. 10

ЛИНЕЙНЫЕ СВЕТИЛЬНИКИ



Накладные светильники Uniel ULO-CL.....	с. 11
Накладные светильники Volpe ULO-Q146.....	с. 12
Накладные пылевлагозащищенные светильники Uniel ULO-BL.....	с. 12
Накладные пылевлагозащищенные светильники Volpe ULT-Q216.....	с. 13
Накладные пылевлагозащищенные светильники Volpe ULT-Q217.....	с. 13

АКСЕССУАРЫ ДЛЯ МОНТАЖА СВЕТИЛЬНИКОВ



Крепления и подвесы для панелей и светильников.....	с. 14
---	--------------

Светодиодные встраиваемые панели серии EFFECTIVE

Корпус светильника изготовлен из алюминиевого сплава, рассеиватель — из полипропилена. Светильники EFFECTIVE размером 595x595 мм встраиваются в потолки Армстронг без дополнительных креплений. EFFECTIVE могут монтироваться накладным способом на потолки Грильято с помощью комплекта креплений UFL-H01 SILVER 100 POLYBAG.

Комплект поставки: светодиодный светильник, источник питания, инструкция/гарантийный талон.

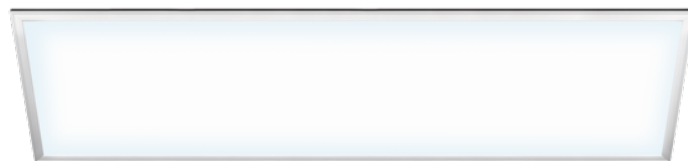

ULP-30120

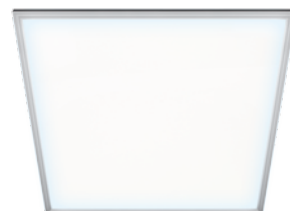

ULP-6060

Используйте крепления:

- UFL-F04 SILVER 150 POLYBAG** — для монтажа в гипсокартон
- UFL-F02 SILVER 100 POLYBAG** и **UFL-F03 SILVER 100 POLYBAG** — для накладного монтажа
- UFL-H01 SILVER 100 POLYBAG** — для подвешенного монтажа.

Бренд/Наименование	Код для заказа	Мощность	Цветовая температура	Свет	Габаритные размеры	Световой поток	Коэффициент пульсации	Класс энергопотребления	Вес светильника	Транспортная упаковка
Uniel		Вт	К		мм	лм	%		кг	шт.
ULP-30120-36W/DW EFFECTIVE SILVER	UL-00001789	36	6500	дневной	1195x295x8	3000	<3	A	2,1	4
ULP-30120-36W/NW EFFECTIVE SILVER	UL-00001790	36	4000	белый	1195x295x8	3000	<3	A	2,1	4
ULP-6060-36W/DW EFFECTIVE SILVER	UL-00001791	36	6500	дневной	595x595x8	3000	<3	A	1,9	4
ULP-6060-36W/NW EFFECTIVE SILVER	UL-00001792	36	4000	белый	595x595x8	3000	<3	A	1,9	4
ULP-6060-42W/DW EFFECTIVE SILVER	UL-00001793	42	6500	дневной	595x595x8	4000	<3	A+	1,9	4
ULP-6060-42W/NW EFFECTIVE SILVER	UL-00001794	42	4000	белый	595x595x8	4000	<3	A+	1,9	4



Светодиодные панели ULP-Q105/106

Потолочные светодиодные светильники ULP-Q105 с призматическим рассеивателем и аналогичные светильники ULP-Q106 с матовым рассеивателем, одинаково хорошо подходят как для накладного монтажа на потолок, так и для встраивания в подвесные потолки типа «Армстронг». Легкий и прочный металлический корпус светильника покрыт полимерным антикоррозионным покрытием. Источник питания расположен внутри корпуса светильника. Светильники предназначены для освещения административных зданий и общественных помещений, офисных помещений и торговых центров.

ПРЕИМУЩЕСТВА:

- **Универсальность: возможен накладной или встраиваемый монтаж.**
- **Высокие показатели светового потока — 4300 лм (ULP-Q105 45 Вт).**
- **Легкий стальной корпус с порошковым покрытием и встроенным источником питания.**
- **Срок службы 35000 часов. ГАРАНТИЯ 2 ГОДА**

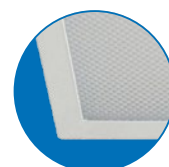

призматический рассеиватель

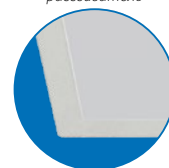

матовый рассеиватель

Бренд/Наименование	Код для заказа	Мощность	Цветовая температура	Свет	Габаритные размеры	Световой поток	Коэффициент пульсации	Класс энергопотребления	Тип рассеивателя	Транспортная упаковка
Volpe		Вт	К		мм	лм	%			шт.
ULP-Q105 6060-36W/DW WHITE	UL-00001717	36	6500	дневной	595x595x19	3000	<5	A	призматический	4
ULP-Q105 6060-36W/NW WHITE	UL-00001718	36	4000	белый	595x595x19	3000	<5	A	призматический	4
ULP-Q105 6060-45W/DW WHITE	UL-00002224	45	6500	дневной	595x595x19	4300	<5	A	призматический	2
ULP-Q105 6060-45W/NW WHITE	UL-00002225	45	4000	белый	595x595x19	4300	<5	A	призматический	2
ULP-Q106 6060-34W/DW WHITE	UL-00001875	34	6500	дневной	595x595x19	2600	<5	A	матовый	2
ULP-Q106 6060-34W/NW WHITE	UL-00001876	34	4000	белый	595x595x19	2600	<5	A	матовый	2



Трековые светильники с адаптером для однофазного шинпровода

Профессиональные источники направленного света, предназначенные для организации в помещениях осветительных систем, объединяющих нескольких однотипных световых приборов на токопроводящих шинах (треках).

ПРЕИМУЩЕСТВА:

- **Высокий индекс цветопередачи:** цвет товара не искажается.
- **Энергоэффективность:** замена галогенных светильников.
- **Простота монтажа:** светильники снабжены адаптером для однофазного шинпровода (подходят к однофазным шинпроводам Volpe).



ULB-Q251



ULB-Q250



Бренд/Наименование	Код для заказа	Мощность	Габаритные размеры	Цветовая температура	Cos φ	Масса	Эквивалентно галогеновой лампе	Цвет корпуса	Тип индивидуальной упаковки	Транспортная упаковка
Volpe		Вт	мм	К		кг	Вт			шт.
ULB-Q250 20W/NW/A WHITE	10961	20	100x100x185	4500	0,9	0,6	100	белый	картон	12
ULB-Q250 20W/NW/A BLACK	10962	20	100x100x185	4500	0,9	0,6	100	черный	картон	12

110-240 V
Ra ≥ 80
1200 люмен

Бренд/Наименование	Код для заказа	Мощность	Габаритные размеры	Цветовая температура	Cos φ	Масса	Эквивалентно галогеновой лампе	Цвет корпуса	Тип индивидуальной упаковки	Транспортная упаковка
Volpe		Вт	мм	К		кг	Вт			шт.
ULB-Q251 9W/NW/K WHITE	10963	9	72x110x190	4500	0,8	0,3	60	белый	картон	36
ULB-Q251 9W/NW/K BLACK	10964	9	72x110x190	4500	0,8	0,3	60	черный	картон	36

220-240 V
Ra ≥ 80
600 люмен

ПРЕИМУЩЕСТВА

- **Высокий индекс цветопередачи** — цвет товара не искажается.
- **Энергоэффективность:** качественная замена традиционным галогенным светильникам.
- **Долгий срок службы** — 25 000 часов.
- **2 года гарантии.**
- **Адаптер в комплекте.**



ULB-M03A



ULB-M04A

Бренд/Наименование	Код для заказа	Мощность	Эквивалент галоген	Цветовая температура	Габаритные размеры	Световой поток	Угол свечения	Вес светильника	Транспортная упаковка
Uniel		Вт	Вт	К	мм	лм	°	кг	шт.
ULB-M03A-23W/WW SILVER	08544	23	100	3000	60x223x156	1400	25	0,95	12
ULB-M03A-33W/NW SILVER	08547	33	150	4000	68x223x156	2000	25	0,95	12
ULB-M03A-40W/WW SILVER	08548	40	200	3000	68x223x156	2400	25	0,95	12
ULB-M04A-33W/NW WHITE	08551	33	200	4200	166x150x233	2500	30	1,8	8

IP20
от 100 до 2400 лм
Ra ≥ 80
cos φ 0,9

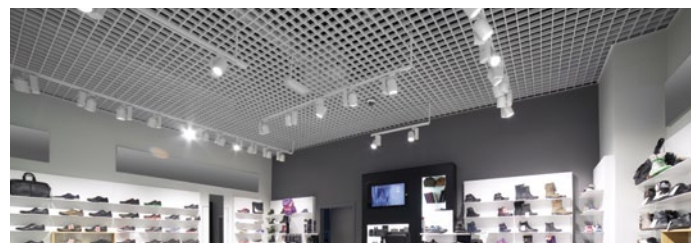

Шинопроводы однофазные

Шинопроводы и коннекторы для них используются для монтажа осветительной системы трековых светильников.

Высокая несущая способность: на 1 м шинпровода можно подвесить до 6 светильников.

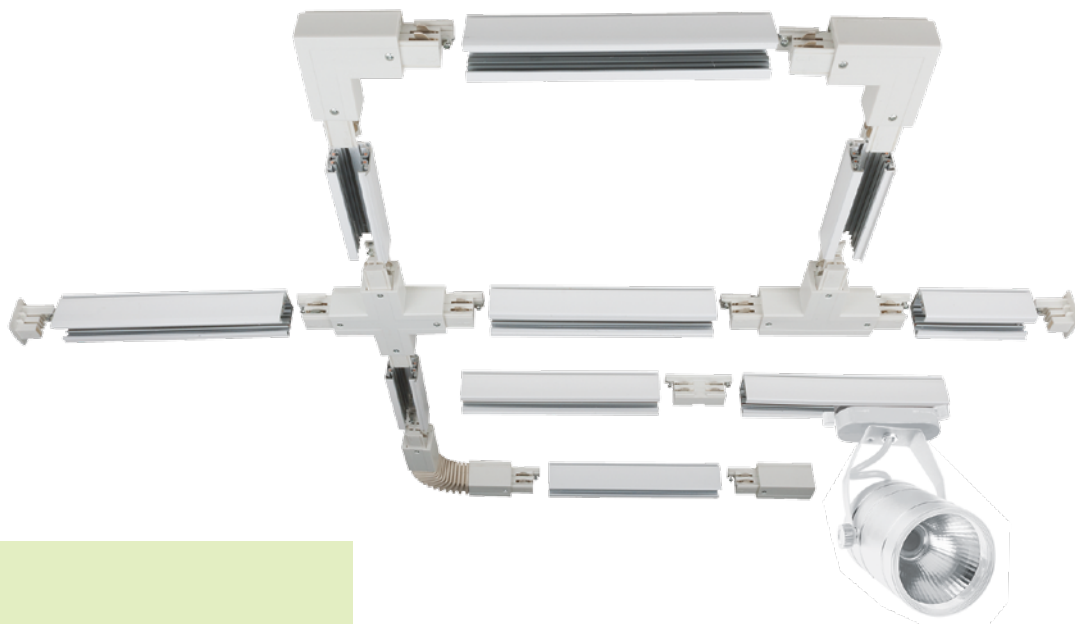

ПРЕИМУЩЕСТВА:

- Универсальность применения и простота монтажа.
- Высокая несущая способность: на 1 м шинпровода можно подвешивать до 6 светильников.
- Подключение всей осветительной системы к одной точке.

Коннекторы для однофазных шинпроводов

Бренд/Наименование и код для заказа	Схематическое изображение	Описание	Цвет	Тип индивидуальной упаковки	Транспортная упаковка
Volpe					шт.
UBX-Q121 C21 WHITE 1 POLYBAG 10570		Заглушка торцевая для шинпровода	белый	пакет	100
UBX-Q121 C21 BLACK 1 POLYBAG UL-00001278			черный		
UBX-Q121 K01 WHITE 1 POLYBAG 10572		Ввод питания для шинпровода	белый	пакет	100
UBX-Q121 K01 BLACK 1 POLYBAG UL-00001277			черный		
UBX-Q121 K11 WHITE 1 POLYBAG 10573		Соединитель для 2 шинпроводов прямой внутренний	белый	пакет	100
UBX-Q121 K11 BLACK 1 POLYBAG UL-00001279			черный		
UBX-Q121 K41 WHITE 1 POLYBAG 10575		Соединитель для шинпроводов Х-образный	белый	пакет	50
UBX-Q121 K41 BLACK 1 POLYBAG UL-00001282			черный		
UBX-Q121 K21 WHITE 1 POLYBAG 10576		Соединитель для шинпроводов L-образный	белый	пакет	50
UBX-Q121 K21 BLACK 1 POLYBAG UL-00001280			черный		
UBX-Q121 K24 WHITE 1 POLYBAG 10577		Соединитель для шинпроводов гибкий	белый	пакет	50
UBX-Q121 K24 BLACK 1 POLYBAG UL-00001339			черный		
UBX-Q121 K31 WHITE 1 POLYBAG 10578		Соединитель для шинпроводов Т-образный	белый	пакет	50
UBX-Q121 K31 BLACK 1 POLYBAG UL-00001281			черный		

Однофазные шинпроводы



Бренд/Наименование	Код для заказа	Длина	Цвет	Максимальный ток	Максимально допустимый вес	Тип индивидуальной упаковки
Volpe		м		А	кг	
UBX-Q121 KS2 WHITE 100 POLYBAG	10567	1	белый	16	30	пакет
UBX-Q121 KS2 WHITE 200 POLYBAG	10568	2	белый	16	30	пакет
UBX-Q121 KS2 WHITE 300 POLYBAG	10569	3	белый	16	30	пакет
UBX-Q121 KS2 BLACK 100 POLYBAG	UL-00001283	1	черный	16	30	пакет
UBX-Q121 KS2 BLACK 200 POLYBAG	UL-00001284	2	черный	16	30	пакет
UBX-Q121 KS2 BLACK 300 POLYBAG	UL-00001285	3	черный	16	30	пакет

Бренд/Наименование и код для заказа	Схематическое изображение	Описание	Цвет	Тип индивидуальной упаковки	Транспортная упаковка
Volpe					шт.
UBX-Q121 H21 WHITE 1 POLYBAG 10571		Набор для подвешивания шинпроводов.	белый	пакет	100
UBX-Q121 K61 WHITE 1 POLYBAG 10574		Адаптер для однофазного шинпровода	белый	пакет	100

Трековые светильники с адаптером для однофазного или трехфазного шинпровода

ПРЕИМУЩЕСТВА:

- Высокий индекс цветопередачи — цвет товара не искажается.
- Энергоэффективность: качественная замена традиционным галогенным светильникам.
- Долгий срок службы — 25 000 часов.
- 2 года гарантии.
- Адаптер в комплекте.



ULB-M03A



ULB-M04A



ULB-M05A/D

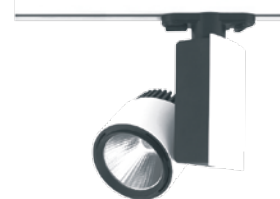

ULB-M06A

Бренд/Наименование	Код для заказа	Мощность	Эквивалент галоген	Цветовая температура	Габаритные размеры	Световой поток	Угол свечения	Вес светильника	Транспортная упаковка
Uniel		Вт	Вт	К	мм	лм	°	кг	шт.
ULB-M03A-40W/NW SILVER	08549	40	200	4000	68×223×156	2500	25	0,95	12
ULB-M04A-33W/WW WHITE	08550	33	200	3000	166×150×233	2300	30	1,8	8
ULB-M05A-10W/NW SILVER	08552	10	60	4200	114×196×145	700	65	0,7	8
ULB-M05D-30W/NW SILVER	08554	30	150	4200	173×264×182	2000	68	1,75	8
ULB-M06A-33W/NW WHITE	08556	33	150	4000	110×195×145	2000	24	0,9	12

Точное количество моделей с адаптером определенного типа уточняйте у вашего менеджера. Светильники с адаптером для однофазного шинпровода подходят для шинпроводов Volpre, светильники с адаптером для трехфазного шинпровода подходят для шинпроводов Uniel.



Трековые светильники с адаптером для трехфазного шинпровода

ПРЕИМУЩЕСТВА:

- Высокий индекс цветопередачи — цвет товара не искажается.
- Энергоэффективность: качественная замена традиционным галогенным светильникам.
- Долгий срок службы — 25 000 часов.
- 2 года гарантии.
- Адаптер в комплекте.



ULB-M01A-20W/NW WHITE



ULB-M02A-20W/NW SILVER



ULB-M06A-23W/NW BLACK



ULB-M06A-23W/NW WHITE



ULB-M07K-8W/NW WHITE

Бренд/Наименование	Код для заказа	Мощность	Эквивалент галоген	Цветовая температура	Габаритные размеры	Световой поток	Угол свечения	Вес светильника	Транспортная упаковка
Uniel		Вт	Вт	К	мм	лм	°	кг	шт.
ULB-M01A-20W/NW WHITE	08541	20	100	4200	108×188×147	1200	54	0,9	10
ULB-M01A-20W/WW WHITE	08536	20	100	3000	108×188×147	1100	54	0,9	10
ULB-M02A-20W/NW SILVER	08543	20	100	4200	154×200×219	1200	67	1,2	10
ULB-M02A-20W/WW SILVER	08542	20	100	3000	154×200×219	1100	67	1,2	10
ULB-M06A-23W/NW WHITE	08555	23	150	4000	110×195×145	1800	24	0,9	12
ULB-M06A-23W/NW BLACK	10861	23	150	4000	110×195×145	1800	24	0,9	12
ULB-M06A-40W/NW WHITE	10814	40	200	4000	110×195×145	2700	24	0,9	12
ULB-M07K-8W/NW WHITE	10815	8	60	4000	48×132×95	500	53	0,3	50

Можно использовать с трёхфазными шинпроводами Uniel и Nordic Aluminium.

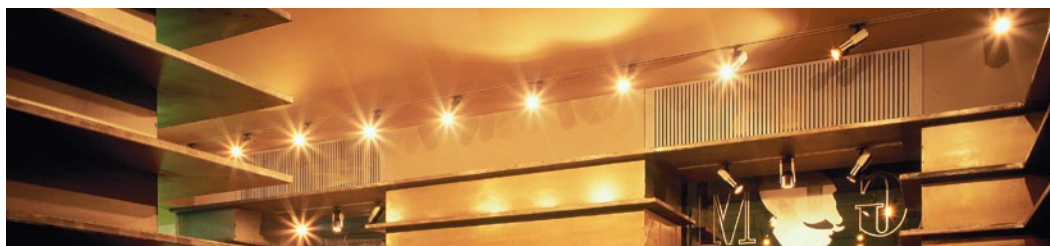

Шинопроводы трехфазные

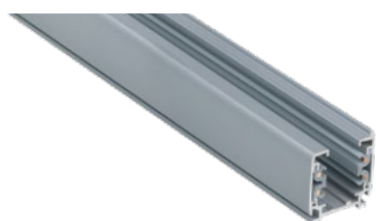
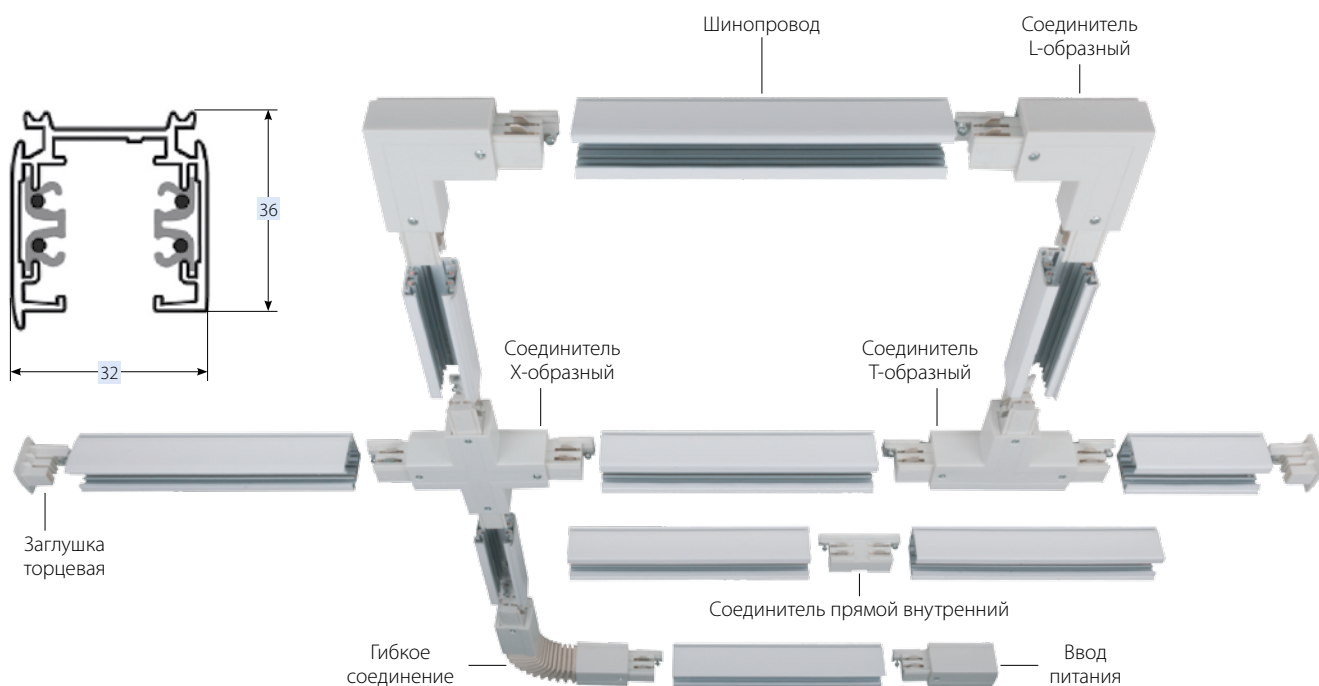
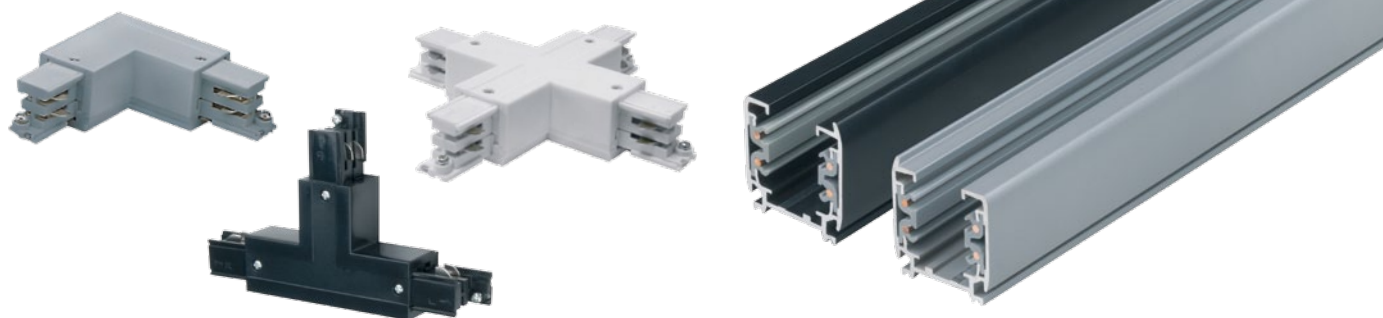

UBX-AS4 SILVER



UBX-AS4 BLACK

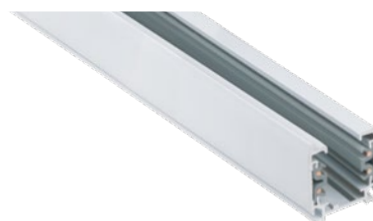

UBX-AS4 WHITE

Бренд/Наименование	Код для заказа	Длина	Цвет	Максимальный ток	Максимальный вес
Uniel		м		А	кг
UBX-AS4 SILVER 100 POLYBAG	09722	1	серебряный	16	30
UBX-AS4 BLACK 100 POLYBAG	09723	1	черный	16	30
UBX-AS4 WHITE 100 POLYBAG	09724	1	белый	16	30
UBX-AS4 SILVER 200 POLYBAG	09725	2	серебряный	16	30
UBX-AS4 BLACK 200 POLYBAG	09726	2	черный	16	30
UBX-AS4 WHITE 200 POLYBAG	09727	2	белый	16	30
UBX-AS4 SILVER 300 POLYBAG	09728	3	серебряный	16	30
UBX-AS4 BLACK 300 POLYBAG	09729	3	черный	16	30
UBX-AS4 WHITE 300 POLYBAG	09730	3	белый	16	30

IP20

220В



10

ТРЕХФАЗНЫЕ ТРЕКОВЫЕ СИСТЕМЫ



UBX-A01/02



UFB-C41



UBX-A11



UBX-A21/22



UBX-A12

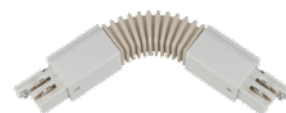

UBX-A24



UBX-A31/32/33/34

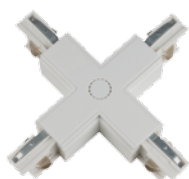

UBX-A41















UBX-A61



UFB-H41

Коннекторы для трехфазных шинопроводов

Бренд/Наименование	Код для заказа	Назначение	Цвет	Тип	шт.
Uniel					
UBX-A01 WHITE 1 POLYBAG	09735	Ввод питания для шинопровода	белый	правый	50
UBX-A01 BLACK 1 POLYBAG	09736	 Ввод питания для шинопровода	чёрный	правый	50
UBX-A01 SILVER 1 POLYBAG	09737	Ввод питания для шинопровода	серебряный	правый	50
UBX-A02 WHITE 1 POLYBAG	09738	Ввод питания для шинопровода	белый	левый	50
UBX-A02 BLACK 1 POLYBAG	09739	 Ввод питания для шинопровода	чёрный	левый	50
UBX-A02 SILVER 1 POLYBAG	09740	Ввод питания для шинопровода	серебряный	левый	50
UBX-A11 WHITE 1 POLYBAG	09741	Соединитель для шинопроводов прямой	белый	внутренний	100
UBX-A11 BLACK 1 POLYBAG	09742	 Соединитель для шинопроводов прямой	чёрный	внутренний	100
UBX-A11 SILVER 1 POLYBAG	09743	Соединитель для шинопроводов прямой	серебряный	внутренний	100
UBX-A12 WHITE 1 POLYBAG	09744	Соединитель для шинопроводов прямой	белый	внешний	50
UBX-A12 BLACK 1 POLYBAG	09745	 Соединитель для шинопроводов прямой	чёрный	внешний	50
UBX-A12 SILVER 1 POLYBAG	09746	Соединитель для шинопроводов прямой	серебряный	внешний	50
UBX-A21 WHITE 1 POLYBAG	09762	Соединитель для шинопроводов L-образный	белый	внешний	25
UBX-A21 BLACK 1 POLYBAG	09763	Соединитель для шинопроводов L-образный	чёрный	внешний	25
UBX-A21 SILVER 1 POLYBAG	09764	 Соединитель для шинопроводов L-образный	серебряный	внешний	25
UBX-A22 WHITE 1 POLYBAG	09765	Соединитель для шинопроводов L-образный	белый	внутренний	25
UBX-A22 BLACK 1 POLYBAG	09766	 Соединитель для шинопроводов L-образный	чёрный	внутренний	25
UBX-A22 SILVER 1 POLYBAG	09767	Соединитель для шинопроводов L-образный	серебряный	внутренний	25
UBX-A24 WHITE 1 POLYBAG	09771	Соединитель для шинопроводов гибкий	белый		25
UBX-A24 BLACK 1 POLYBAG	09772	 Соединитель для шинопроводов гибкий	чёрный		25
UBX-A24 SILVER 1 POLYBAG	09773	Соединитель для шинопроводов гибкий	серебряный		25
UBX-A31 WHITE 1 POLYBAG	09750	Соединитель для шинопроводов T-образный	белый	правый внешний	25
UBX-A31 BLACK 1 POLYBAG	09751	Соединитель для шинопроводов T-образный	чёрный	правый внешний	25
UBX-A31 SILVER 1 POLYBAG	09752	Соединитель для шинопроводов T-образный	серебряный	правый внешний	25
UBX-A32 WHITE 1 POLYBAG	09753	Соединитель для шинопроводов T-образный	белый	левый внешний	25
UBX-A32 BLACK 1 POLYBAG	09754	Соединитель для шинопроводов T-образный	чёрный	левый внешний	25
UBX-A32 SILVER 1 POLYBAG	09755	 Соединитель для шинопроводов T-образный	серебряный	левый внешний	25
UBX-A33 WHITE 1 POLYBAG	09756	Соединитель для шинопроводов T-образный	белый	правый внутренний	25
UBX-A33 BLACK 1 POLYBAG	09757	Соединитель для шинопроводов T-образный	чёрный	правый внутренний	25
UBX-A33 SILVER 1 POLYBAG	09758	Соединитель для шинопроводов T-образный	серебряный	правый внутренний	25
UBX-A34 WHITE 1 POLYBAG	09759	Соединитель для шинопроводов T-образный	белый	левый внутренний	25
UBX-A34 BLACK 1 POLYBAG	09760	Соединитель для шинопроводов T-образный	чёрный	левый внутренний	25
UBX-A34 SILVER 1 POLYBAG	09761	Соединитель для шинопроводов T-образный	серебряный	левый внутренний	25
UBX-A41 WHITE 1 POLYBAG	09747	Соединитель для шинопроводов X-образный	белый		20
UBX-A41 BLACK 1 POLYBAG	09748	 Соединитель для шинопроводов X-образный	чёрный		20
UBX-A41 SILVER 1 POLYBAG	09749	Соединитель для шинопроводов X-образный	серебряный		20
UBX-A61 WHITE 1 POLYBAG	09787	Адаптер для трёхфазного шинопровода	белый		50
UBX-A61 BLACK 1 POLYBAG	09788	 Адаптер для трёхфазного шинопровода	чёрный		50
UBX-A61 SILVER 1 POLYBAG	09789	Адаптер для трёхфазного шинопровода	серебряный		50
UFB-C41 WHITE 1 POLYBAG	09731	Заглушка торцевая для шинопровода	белый		100
UFB-C41 BLACK 1 POLYBAG	09732	 Заглушка торцевая для шинопровода	чёрный		100
UFB-C41 SILVER 1 POLYBAG	09733	Заглушка торцевая для шинопровода	серебряный		100
UFB-H41 SILVER 1 POLYBAG*	09734	 Набор для подвешенного монтажа шинопроводов	серебряный		100

Транспортная упаковка

*Длина подвеса — 2 м.

Светильник светодиодный промышленный ULY-Q722

Применяются для освещения торговых павильонов и спортивных залов, промышленных и складских помещений с высотой подвеса 6–8 метров. Предназначены для использования внутри помещений и имеют степень защиты от влаги и пыли IP20. Материал корпуса и отражателя — алюминиевый сплав. Рассеиватель из поликарбоната. Высокий индекс цветопередачи светильника Ra≥80 и Kp≤5% снижают нагрузку на глаза.



Бренд/Наименование	Код для заказа	Потребляемая мощность	Цветовая температура	Световой поток	Коэффициент пульсации	Коэффициент мощности	Коэффициент цветопередачи	Диапазон рабочих напряжений	Диапазон рабочих температур	Диаметр отражателя светильника	Тип упаковки
Volpe		Вт	К	лм	%	cosφ	Ra	В	°С	мм	
ULY-Q722 50W/DW/D IP20 SILVER	UL-00001902	50	6000	4000	5	0,85	80	180–265	–30...+55	290	картон
ULY-Q722 50W/NW/D IP20 SILVER	UL-00001903	50	4000	4000	5	0,85	80	180–265	–30...+55	290	картон
ULY-Q722 80W/DW/D IP20 SILVER	UL-00002075	80	6000	6400	5	0,85	80	180–265	–30...+55	350	картон
ULY-Q722 80W/NW/D IP20 SILVER	UL-00002074	80	4000	6400	5	0,85	80	180–265	–30...+55	350	картон
ULY-Q722 100W/DW/D IP20 SILVER	UL-00002077	100	6000	8000	5	0,85	80	180–265	–30...+55	350	картон
ULY-Q722 100W/NW/D IP20 SILVER	UL-00002076	100	4000	8000	5	0,85	80	180–265	–30...+55	350	картон

Светильники светодиодные встраиваемые ULM-Q235

Светодиодные встраиваемые светильники ULM-Q235 предназначены для освещения торговых центров и магазинов, холлов отелей, ресторанов, клубов и офисных помещений.



ПРЕИМУЩЕСТВА:

- Направленный свет.
- Корпус из алюминиевого сплава.
- Не требует обслуживания в течение всего периода эксплуатации.



Бренд/Наименование	Код для заказа	Мощность	Цветовая температура	Свет	Световой поток	Габаритные размеры	Диаметр установочного отверстия	Коэффициент пульсации	Тип индивидуальной упаковки	Транспортная упаковка
Volpe		Вт	К		лм	мм	мм	%		шт.
ULM-Q235 15W/DW WHITE	UL-00001621	15	6500	дневной	1 100	Ø143×40	115	<5	картон	40
ULM-Q235 15W/NW WHITE	UL-00001620	15	4000	белый	1 100	Ø143×40	115	<5	картон	40
ULM-Q235 24W/DW WHITE	UL-00001623	24	6500	дневной	1 800	Ø193×49	165	<5	картон	20
ULM-Q235 24W/NW WHITE	UL-00001622	24	4000	белый	1 800	Ø193×49	165	<5	картон	20



Накладные светодиодные светильники ULO-CL

Светодиодные линейные накладные светильники ULO-CL предназначены для внутреннего освещения общественных и офисных помещений, торговых залов, школ, детских садов, складских и подсобных помещений, коридоров и лестничных пролётов. Светильники предназначены для накладного монтажа на стены или потолки. Светильники ULO-CL150 имеют модульную конструкцию и могут соединяться до 7 штук в одну линию, поэтому рекомендованы для освещения супермаркетов. Для подвесного монтажа используйте комплект креплений **UFL-H02 SILVER 100 POLYBAG**.



ПРЕИМУЩЕСТВА:

- Замена стандартных светильников ЛПО.
- Накладной монтаж на вертикальные или горизонтальные поверхности.
- Корпус из алюминиевого сплава, рассеиватель — поликарбонат.
- Срок службы до 30000 часов.
- Естественная цветопередача.



ULO-CL60/120

Комплект поставки для ULO-CL60/120:

светодиодный светильник, монтажные клипсы, инструкция/гарантийный талон.

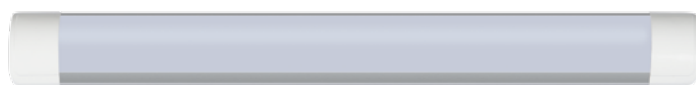

ULO-CL150

Комплект поставки для ULO-CL150:

светодиодный светильник, монтажные клипсы, провод с коннектором для подключения к сети переменного тока, коннектор-переходник для соединения светильников в линию, инструкция по эксплуатации/гарантийный талон.



Бренд/Наименование	Код для заказа	Мощность	Цветовая температура	Свет	Световой поток	Габаритные размеры	Коэффициент пульсации	Класс энергопотребления	Тип индикаторной упаковки	Транспортная упаковка
		Вт	К		лм	мм	%			шт.
Uniel ULO-CL150-48W/NW/K SILVER	UL-00002227	48	4000	белый	3600	1510x75x26	<5	A	картон	10
Uniel ULO-CL150-48W/DW/K SILVER	UL-00002228	48	6500	дневной	3700	1510x75x26	<5	A	картон	10
Uniel ULO-CL60-20W/NW SILVER	UL-00001797	20	4000	белый	1500	600x75x23	<5	A	картон	20
Uniel ULO-CL120-40W/NW SILVER	UL-00001795	40	4000	белый	3050	1200x75x23	<5	A	картон	20
Uniel ULO-CL120-40W/DW SILVER	UL-00001796	40	6500	дневной	3100	1200x75x23	<5	A	картон	20

IP40

30000 ЧАСОВ СЛУЖБЫ

24 МЕСЯЦА ГАРАНТИИ

-20° / +45°

120°

≥80 Ra

COSφ 0,8

от 180 до 240 В

EMC

Светильники светодиодные накладные ULO-Q146

Современный дизайн и надежная классическая конструкция светильника позволяют размещать его в любых общественных помещениях, в современных административных зданиях, торговых центрах и офисных помещениях. Корпус светильника металлический с антикоррозионным покрытием, рассеиватель матовый из полимерного материала.

Комплект поставки: светодиодный светильник, инструкция по эксплуатации.

ПРЕИМУЩЕСТВА:

- Не требуют дополнительного обслуживания в течение всего срока эксплуатации
- Легкий стальной корпус с антикоррозионным покрытием
- Срок службы до 30 000 часов.
- ГАРАНТИЯ 2 ГОДА.

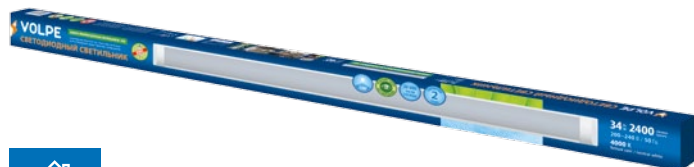
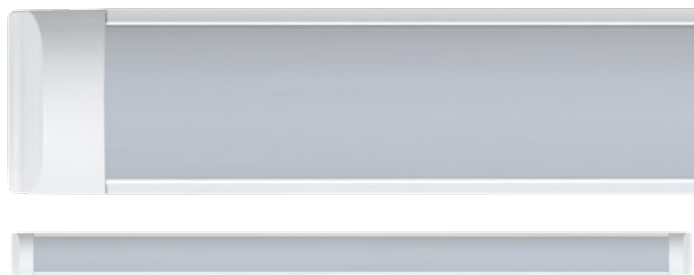

Бренд/Наименование	Код для заказа	Мощность Вт	Цветовая температура К	Свет	Габаритные размеры мм	Световой поток ЛМ	Кэффициент пульсации %	Класс энергопотребления	Кэффициент мощности cosφ	Тип индивидуальной упаковки	Транспортная упаковка шт.
Volpe		Вт	К		мм	ЛМ	%		cosφ		шт.
ULO-Q146 AL120-34W/DW WHITE	UL-00001615	34	6500	дневной	1200x75x25	2 400	<5	A	0,5	картон	20
ULO-Q146 AL120-34W/NW WHITE	UL-00001614	34	4000	белый	1200x75x25	2 400	<5	A	0,5	картон	20



Накладные светодиодные пылевлагозащищенные светильники с коннектором ULO-BL

Светильники ULO-BL со встроенным коннектором могут использоваться в жилых помещениях и для освещения ванных комнат. Рекомендованы для освещения флористических салонов и цветочных магазинов, в салонах красоты и парикмахерских для подсветки зеркал. Корпус из пластика, рассеиватель из матового оптического поликарбоната.

Комплект поставки: светодиодный светильник, монтажные клипсы, инструкция/гарантийный талон.

ПРЕИМУЩЕСТВА:

- Замена люминесцентных светильников T8.
- Возможность соединения в линию до 10 светильников с помощью коннектора.
- Высокая степень защиты от пыли и влаги (IP54).
- Накладной монтаж на горизонтальные и вертикальные поверхности.
- Естественная цветопередача и высокая энергоэффективность 100 лм/Вт.

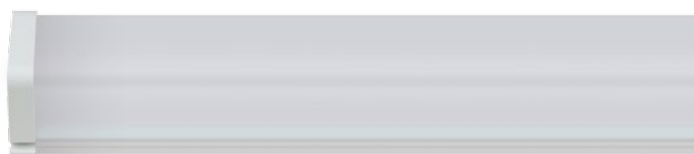

Бренд/Наименование	Код для заказа	Мощность Вт	Цветовая температура К	Световой поток ЛМ	Габаритные размеры мм	Класс энергопотребления	Тип индивидуальной упаковки	Транспортная упаковка шт.
Uniel		Вт	К	ЛМ	мм			шт.
ULO-BL120-18W/NW/K IP54 WHITE	UL-00001618	18	4000	1700	1212x36x31,5	A	картон	30
ULO-BL60-9W/NW/K IP54 WHITE	UL-00001617	9	4000	900	603x36x31,5	A	картон	30



Светильники светодиодные накладные пылевлагозащищенные ULT-Q216

Ультратонкие светильники с корпусом из ударопрочного поликарбоната и с матовым рассеивателем из оптического поликарбоната. Светильники имеют степень защиты IP65 и предназначены для использования внутри помещений с повышенным содержанием пыли и влаги: автостоянки, гаражи, плавательные бассейны и душевые кабины, производственные и складские помещения, фермерские хозяйства. Для подвешного монтажа используйте комплект креплений **UFL-H02 SILVER 100 POLYBAG**.

Комплект поставки: светодиодный светильник, монтажные клипсы, инструкция/гарантийный талон.

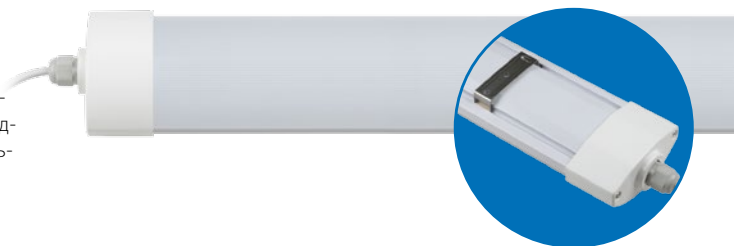

ПРЕИМУЩЕСТВА:

- Накладной монтаж на вертикальные или горизонтальные поверхности.
- Ультратонкий корпус.
- Естественная цветопередача Ra>80.



Бренд/Наименование	Код для заказа	Мощность	Цветовая температура	Свет	Габаритные размеры	Световой поток	Класс энергопотребления	Коэффициент пульсации	Коэффициент пульсации	Коэффициент мощности	Тип индивидуальной упаковки	Транспортная упаковка
		Вт	К		мм	лм	%	cosφ				шт.
Volpe ULT-Q216 36W/DW IP65 WHITE	UL-00001722	38	6500	дневной	1230×75×35	3000	A	<5	0,8		картон	20
Volpe ULT-Q216 36W/NW IP65 WHITE	UL-00001721	38	4000	белый	1230×75×36	3000	A	<5	0,8		картон	20



Светодиодные пылевлагозащищенные линейные светильники ULT-Q217

Компактный светильник с ударопрочным корпусом из поликарбоната, рассеиватель матовый из оптического поликарбоната. Светильники предназначены для использования внутри производственных и складских помещений, для освещения автостоянок и гаражей.

Для подвешного монтажа используйте комплект креплений **UFL-H02 SILVER 100 POLYBAG**.



ПРЕИМУЩЕСТВА:

- Накладной монтаж на вертикальные или горизонтальные поверхности.
- Срок службы до 30 000 часов.
- ГАРАНТИЯ 2 ГОДА.

Бренд/Наименование	Код для заказа	Мощность	Цветовая температура	Свет	Габаритные размеры	Световой поток	Коэффициент пульсации	Класс энергопотребления	Коэффициент мощности	Тип индивидуальной упаковки	Транспортная упаковка	
		Вт	К		мм	лм	%	A	cosφ		шт.	
Volpe ULT-Q217 36W/DW IP65 WHITE	UL-00001798	36	6500	дневной	1200×52×30	3000	<5	A	0,5		картон	20

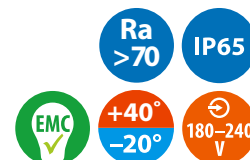

Крепления и подвесы для панелей и светильников

Крепление-подвес UFL-H01 SILVER 100 POLYBAG

Предназначено для подвешивания светодиодных панелей Uniel. Общая длина крепления — 1 м, регулируемая длина — до 60 см. Код для заказа 09463.



Комплект креплений для подвешивания накладных светильников UFL-H02 SILVER 100 POLYBAG

Предназначены для подвешивания накладных светильников с клипсами. В комплект входит два тросика, каждый из которых крепится к клипсе для накладного монтажа светильника. Тросики изготовлены из нержавеющей стали, длина подвеса регулируется и достигает 1 метра. Код для заказа UL-00002100.



Настенно-потолочные крепления UFL-F02 SILVER 100 POLYBAG

Для монтажа торцевых светодиодных панелей Uniel. Расстояние между панелью и потолком после монтажа панели — 50 мм.

Размеры крепёжных уголков 15x15 мм и 50x20 мм.

Код для заказа UL-00000422.

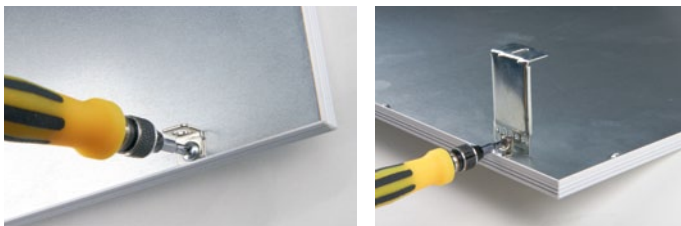

Настенно-потолочные крепления UFL-F03 SILVER 100 POLYBAG

Для монтажа на потолок торцевых светодиодных панелей Uniel. Расстояние между панелью и потолком после монтажа панели может регулироваться в диапазоне от 70 до 55 мм для торцевых панелей и для фронтальных панелей в диапазоне от 45 до 30 мм.

Размеры крепёжных уголков 40x25 мм и 40x8 мм.

Код для заказа UL-00000653.



Крепления для установки светодиодных панелей в гипсокартон UFL-F04 SILVER 150 POLYBAG

В комплект поставки входят 4 скобы на пружинах.
Предназначены для монтажа торцевых светодиодных
панелей Uniel в потолки из гипсокартона.
Код для заказа UL-00001479.

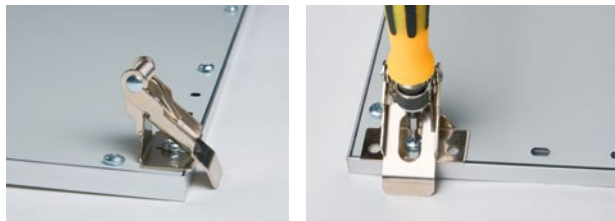



Коммерческое освещение

2017

www.uniel.ru
www.volpe.ru
www.fametto.com

+7 (495) 777-83-38

