

Hauptkatalog

2018 | 2019

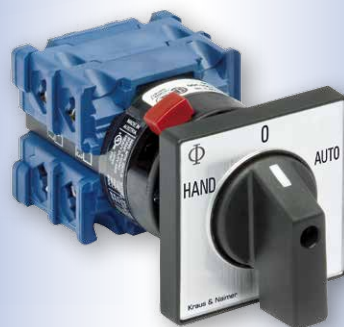

Kraus & Naimer
Schaltgeräte der BLAUEN REIHE

Weiter >



Kraus & Naimer
Schaltgeräte der BLAUEN REIHE



QUALITÄT & INNOVATION SEIT 1907.

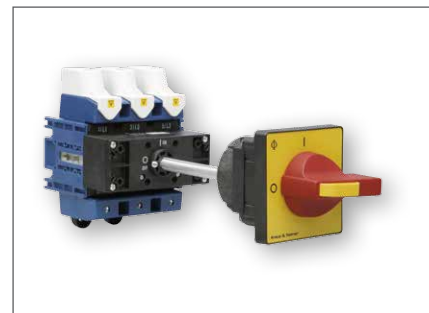

Kraus & Naimer hat sich seit 1907 auf Entwicklung, Fertigung und Vertrieb von Niederspannungsschaltgeräten konzentriert.

Nur durch konsequente Spezialisierung lassen sich modernste Produkte in höchster technischer Qualität realisieren. Schon der erste kombinationsfähige Nockenschalter der Welt trug das Φ -Zeichen von Kraus & Naimer. Ein Zeichen, das heute weltweit als Symbol für sicheres Schalten und wegweisende Innovationen gilt.

So hat sich Kraus & Naimer in kürzester Zeit international zum Marktführer bei Nockenschaltern entwickelt und ist darüber hinaus heute eine der führenden Adressen für Lasttrennschalter. Die breite, weltmarktorientierte Produktpalette bietet für praktisch jeden Anwendungsfall eine technisch und wirtschaftlich optimale Lösungsmöglichkeit.

Since 1907 Kraus & Naimer focused on developing, manufacturing and distributing switches for low voltage applications.

Only consequent specialization enables state of the art products on a highest technical quality level. The world's first programmable cam switch already was branded with the Kraus & Naimer Φ .

Today worldwide recognized and synonym for safe switching solutions and path braking innovation. In no time Kraus & Naimer emerged to the market leader of cam switches and is moreover one of the leading manufacturer for main disconnects. The wide and global oriented product portfolio offers a technical and economical optimized solution for nearly every application.



WIR BERATEN SIE

INDIVIDUELL & PERSÖNLICH.

Guter Service:

ist die wichtigste Schnittstelle zu unseren Kunden. Deshalb investieren wir Zeit und unser Fachwissen in Ihre Beratung.

Hotline technische Beratung:

Tel.: +49 721 5988-0
Fax: +49 721 592828

E-Mail: info-de@krausnaimer.com

Ein Team von Technikern beantwortet individuell und kompetent Ihre Fragen. Dabei können Sie in aller Regel auf einen festen Ansprechpartner zählen: Er kennt Sie und Ihr Unternehmen und kann sehr genau auf Ihre speziellen Wünsche eingehen.

Perfect service

is the interface to our customers. Therefore we invest time and our long-term expertise in consulting you.

Hotline technical consulting:

Tel.: +49 721 5988-0
Fax: +49 721 592828

E-Mail: info-de@krausnaimer.com

Our team of technicians will competently answer your questions. Generally you will have your dedicated contact person. He knows you and your company and is able to focus on your individual needs.

[Weiter >](#)

INHALT



Haupt-/Not-Aus-Schalter
und Reparaturschalter

7



Steuerschalter
und Lastschalter

77

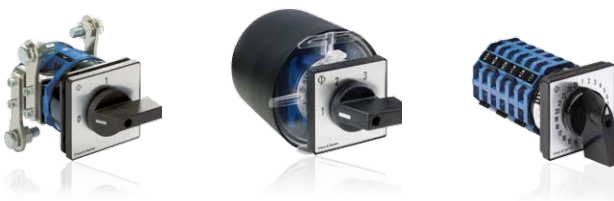

Schalter für besondere
Anwendungen
und Gleichstromschalter

159



Befehls- und Meldegeräte

175



Wissenswertes

192



KRAUS & NAIMER CONTROLS

SCHALTET IN DIE ZUKUNFT

< Zurück zum Katalogverzeichnis >

Mit den HMIs der neuen Marke *Kraus & Naimer Controls* überträgt Kraus & Naimer sein von den Schaltern bekanntes hohes Qualitätsniveau in das Themenfeld Industrie 4.0.

Das vielfältige Angebot von der leistungsstarken High-End KN-C 700 Wizard Serie über die KN-C 400 Basic Serie mit einem optimalen Preis-Leistungs-Verhältnis bis hin zu HMIs speziell für den Lebensmittelbereich bietet Ihnen für jede Applikation die richtige Lösung.

Zusammen mit der J-Mobile Software, mit der sich einfach und intuitiv Visualisierungen erstellen lassen, bieten die KN-C HMIs Gateway-Funktionen vom Feld bis in die Cloud und in Verbindung mit CODESYS V3 auch vielfältige Soft-SPS Funktionalitäten.

Eine große Auswahl an gängigen Kommunikationsprotokollen, brillante Displays und ein robustes Design machen die KN-C HMIs zur idealen Wahl für Ihre speziellen Industrie 4.0 Anwendungen.

Weitere Informationen zu KN-C finden Sie auf den Seiten: 76, 158, 174.

Weiter >



< Zurück zum Katalogverzeichnis >

- ▶ Hauptschalter
- ▶ Not-Aus-Schalter
- ▶ Reparaturschalter



Weiter >

- Bestellbeispiel für den Ersatzbedarf -
 Die wichtigsten Daten, die Sie zur Bestellung im Ersatzfall wissen sollten.

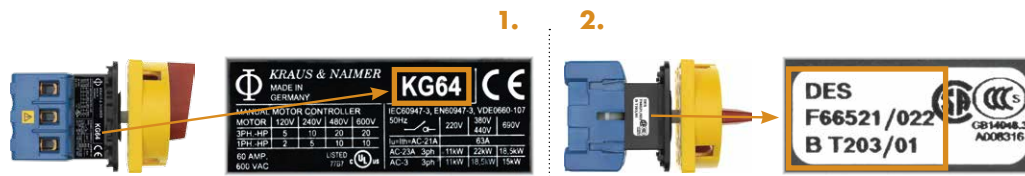

Sollten diese Angaben nicht oder nicht vollständig vorhanden sein, bitten wir um aussagekräftige Fotos des Schaltgeräts.

Das Baukastensystem KG20-KG317 (nicht für KG10)

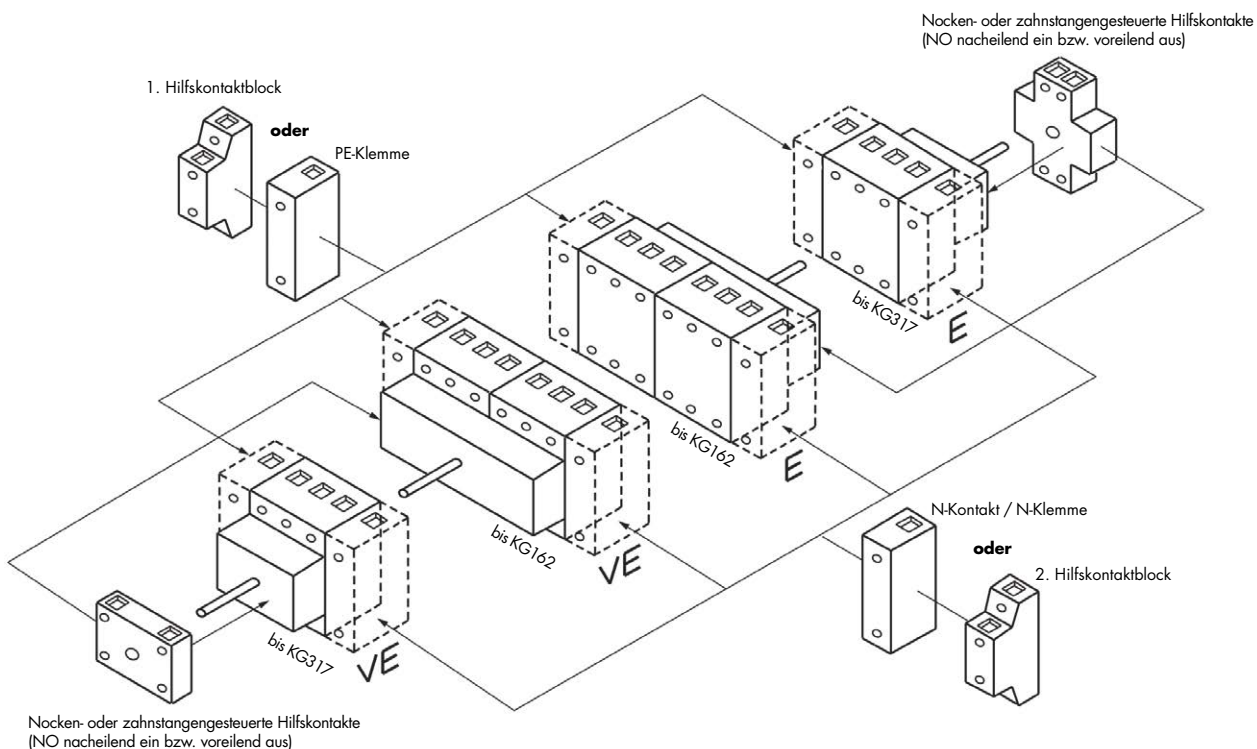

Allgemein

Die Anschlussklemmen der Schaltertypen KG10-KG160 sind nach EN 50274 und BGV A3 fingersicher und entsprechen bis einschließlich KG64 auch der Schutzart IP 20. Von KG80 bis KG160 ist eine und von KG210 bis KG315 sind zwei Klemmenabdeckungen im Lieferumfang der HAUPT-/NOT-AUS-SCHALTER enthalten.

< Zurück zum Katalogverzeichnis >



Komplett-/Lagergeräte

HAUPT-/NOT-AUS-SCHALTER

Fronteinbau 4-Loch-Befestigung	10
Fronteinbau Zentralbefestigung 22 mm	22
Gehäuseeinbau und Schaltschrankeinbau mit Türkupplung	30

REPARATURSCHALTER

Kunststoffgehäuse	38
Für EMV-gerechtes Anschließen	44
Edelstahlgehäuse	50
Aluminiumgehäuse	52
ATEX	55

LASTTRENNSCHALTER

3-polig	Verteilereinbau 45 mm Normausschnitt, Fronteinbau 4-Loch-Befestigung, Fronteinbau Zentralbefestigung	58
Umschalter 4-polig	Verteilereinbau 45 mm Normausschnitt Fronteinbau 4-Loch-Befestigung, Verteilereinbau mit Achsverlängerung	NETZ – 0 – NOTSTROM 1 – 0 – 2 59

Weitere Varianten mit bis zu 8 Kontakten auf Anfrage möglich!

Zubehör

Hilfskontakte, PE- und N-Klemmen, N-Kontakte, Lötanschlüsse, Nocken- bzw. zahnstangengesteuerte Hilfskontakte, zus. PE-Klemmen für KS- und KL-Gehäuse, EMV-Nachrüstkits	60
Klemmenabdeckungen, Steuerleitungsanschlüsse, Anschlusshilfen für Bolzenanschlüsse	62
Bolzenanschlüsse	63
Zubehör M700/., Zubehör Zentralbefestigung, Befestigungsschrauben	64
Zusatzfrontschilder für Hauptschalter	65

Zusatzeinrichtungen für kundenspezifische Schalter (Lieferbar in Verbindung mit Schalter)

Türkupplung mit 4-Loch-Befestigung für Gehäuse (M280)	66
Sperrvorrichtung mit integrierter Türkupplung für Schaltschränke (M700), Schalterseitige Sperrvorrichtung zur Erfüllung von UL508A	67
Türkupplungen mit Zentralbefestigung 22 mm, Zentrierhilfe für Stecktürkupplungen	68
Sperrvorrichtungen zum Einhängen von Vorhängeschlössern	70

Maße Grundscharter 72

Elektrische Daten 74

Approbationen und Standards 192

Fronteinbau 4-Loch-Befestigung ▶ 2- und 3-polig, IP 66



2-/3-polig



Komplett-/Lagergeräte



2-polig



3-polig



4-Loch (standard)

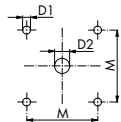

2-Loch (alternativ)
möglich wenn Maße N,
P und D3 angegeben

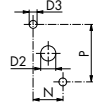

KG10A-KG64B

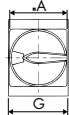
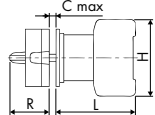

KG80-KG315

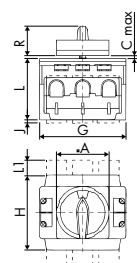

Dauerstrom (I _v /I _{th})	Schaltleistung AC-23B (A)	Frontschild	Artikelnummer	ab Lager lieferbar
2-polig 230 V				
20 A	1,5 kW	48 x 48 64 x 64	KG10A T202/01 E KG10B T202/01 E	●
3-polig 3 x 400 V				
20 A	5,5 kW	48 x 48 64 x 64	KG10A T203/01 E KG10B T203/01 E	●
25 A	7,5 kW	48 x 48 64 x 64	KG20A T203/01 E KG20B T203/01 E	●
32 A	11 kW	48 x 48 64 x 64	KG32A T203/01 E KG32B T203/01 E	●
40 A	15 kW	48 x 48 64 x 64	KG41 T203/01 E KG41B T203/01 E	●
63 A	22 kW	48 x 48 64 x 64	KG64 T203/01 E KG64B T203/01 E	●
80 A	30 kW	64 x 64 88 x 88	KG80 T203/01 E KG80C T203/01 E	●
100 A	37 kW	64 x 64 88 x 88	KG100 T203/01 E KG100C T203/01 E	●
125 A	45 kW	88 x 88	KG125 T203/01 E	●
160 A	55 kW	88 x 88	KG160 T203/01 E	●

Dauerstrom (I _v /I _{th})	Schaltleistung AC-23B (A)	Frontschild	Artikelnummer	ab Lager lieferbar
2-polig 230 V				
20 A	1,5 kW	48 x 48 64 x 64	KG10A T102/01 E KG10B T102/01 E	●
3-polig 3 x 400 V				
20 A	5,5 kW	48 x 48 64 x 64	KG10A T103/01 E KG10B T103/01 E	●
25 A	7,5 kW	48 x 48 64 x 64	KG20A T103/01 E KG20B T103/01 E	●
32 A	11 kW	48 x 48 64 x 64	KG32A T103/01 E KG32B T103/01 E	●
40 A	15 kW	48 x 48 64 x 64	KG41 T103/01 E KG41B T103/01 E	●
63 A	22 kW	48 x 48 64 x 64	KG64 T103/01 E KG64B T103/01 E	●
80 A	30 kW	64 x 64 88 x 88	KG80 T103/01 E KG80C T103/01 E	●
100 A	37 kW	64 x 64 88 x 88	KG100 T103/01 E KG100C T103/01 E	●
125 A	45 kW	88 x 88	KG125 T103/01 E	●
160 A	55 kW	88 x 88	KG160 T103/01 E	●

Frontschild	Maximale Anzahl Vorhängeschlösser	
	Bügel-Ø	Anzahl Schlösser
48 x 48	4	2
64 x 64	8	1
88 x 88	9	3
	10	3

	Schalter								Lochbild					
	A	C	G	H	J	L	LI	R	M	N	P	D1	D2	D3
KG10A 2-polig	48	4	48	50		38,7		33	36			5	11-15	
KG10A 3-polig	48	4	48	50		48,2		33	36			5	11-15	
KG10B 2-polig	64	4	48	50		45,7		40	48	12,2	30	5	11-15	3,5
KG10B 3-polig	64	4	48	50		55,2		40	48	12,2	30	5	11-15	3,5
KG20A, KG32A	48	4	42	54		53,8		33	36			5	10-15	
KG20B, KG32B	64	4	42	54		53,8		40	48	12,2	30	5	10-15	3,5
KG41, KG64	48	4	50	64		60,5		33	36			5	10-15	
KG41B	64	4	50	64		60,5		40	48	12,2	30	5	10-15	3,5
KG64B	64	4	50	64		60,5		40	48	14	37	5	10-15	4,5
KG80, KG100	64	4	70	80	5,5	70,6	26	40	48	14	37	5	10-15	4,5
KG80C, KG100C	88	4	70	80	5,5	70,6	26	49,3	68	14	37	6	10-15	4,5
KG125, KG160	88	5,5	112	108		96	22,2	49,3	68			6	13-17	

Informationen zu KG-Schaltern mit Bolzenanschlüssen finden Sie auf Seite 63.

< Zurück zum Kapitelverzeichnis >



Fronteinbau 4-Loch-Befestigung ▶ 2- und 3-polig, IP 66



2-polig



3-polig



4-Loch (standard)

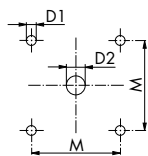

2-Loch (alternativ)
möglich wenn Maße N,
P und D3 angegeben

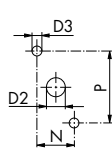

KG10A-KG64B

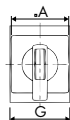
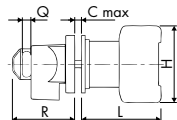

KG80-KG315

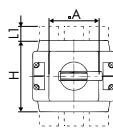
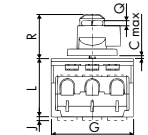

C316

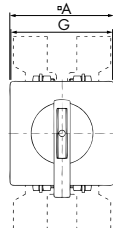
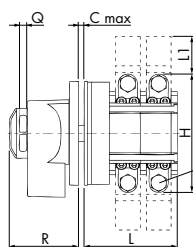

Maximale Anzahl Vorhängeschlösser		
Frontschild	Bügel-Ø	Anzahl Schlösser
48 x 48	7	3
	5	4
64 x 64	8	3
	5	4
88 x 88	9	4
130 x 130	9	4

Dauerstrom (I _N /I _{th})	Schaltleistung AC-23B (A)	Frontschild	Artikelnummer	ab Lager lieferbar
2-polig 230 V				
20 A	1,5 kW	48 x 48	KG10A T202/04 E	●
		64 x 64	KG10B T202/04 E	
3-polig 3 x 400 V				
20 A	5,5 kW	48 x 48	KG10A T203/04 E	●
		64 x 64	KG10B T203/04 E	●
25 A	7,5 kW	48 x 48	KG20A T203/04 E	●
		64 x 64	KG20B T203/04 E	●
32 A	11 kW	48 x 48	KG32A T203/04 E	●
		64 x 64	KG32B T203/04 E	●
40 A	15 kW	48 x 48	KG41 T203/04 E	●
		64 x 64	KG41B T203/04 E	●
63 A	22 kW	48 x 48	KG64 T203/04 E	●
		64 x 64	KG64B T203/04 E	●
80 A	30 kW	64 x 64	KG80 T203/04 E	●
		88 x 88	KG80C T203/04 E	●
100 A	37 kW	64 x 64	KG100 T203/04 E	●
		88 x 88	KG100C T203/04 E	●
125 A	45 kW	88 x 88	KG125 T203/04 E	●
160 A	55 kW	88 x 88	KG160 T203/04 E	●
200 A	75 kW	88 x 88	KG210 T203/05 E	●
250 A	90 kW	88 x 88	KG250 T203/05 E	●
315 A	110 kW	88 x 88	KG315 T203/05 E	●
315 A	132 kW	130 x 130	C316 T203/05 E ¹	●

Dauerstrom (I _N /I _{th})	Schaltleistung AC-23B (A)	Frontschild	Artikelnummer	ab Lager lieferbar
2-polig 230 V				
20 A	1,5 kW	48 x 48	KG10A T102/04 E	●
		64 x 64	KG10B T102/04 E	
3-polig 3 x 400 V				
20 A	5,5 kW	48 x 48	KG10A T103/04 E	●
		64 x 64	KG10B T103/04 E	●
25 A	7,5 kW	48 x 48	KG20A T103/04 E	●
		64 x 64	KG20B T103/04 E	●
32 A	11 kW	48 x 48	KG32A T103/04 E	●
		64 x 64	KG32B T103/04 E	●
40 A	15 kW	48 x 48	KG41 T103/04 E	●
		64 x 64	KG41B T103/04 E	●
63 A	22 kW	48 x 48	KG64 T103/04 E	●
		64 x 64	KG64B T103/04 E	●
80 A	30 kW	64 x 64	KG80 T103/04 E	●
		88 x 88	KG80C T103/04 E	●
100 A	37 kW	64 x 64	KG100 T103/04 E	●
		88 x 88	KG100C T103/04 E	●
125 A	45 kW	88 x 88	KG125 T103/04 E	●
160 A	55 kW	88 x 88	KG160 T103/04 E	●
200 A	75 kW	88 x 88	KG210 T103/05 E	●
250 A	90 kW	88 x 88	KG250 T103/05 E	●
315 A	110 kW	88 x 88	KG315 T103/05 E	●
315 A	132 kW	130 x 130	C316 T103/05 E ¹	●

	Schalter										Lochbild				
	A	C	G	H	J	L	L1	Q	R	M	N	P	D1	D2	D3
KG10A 2-polig	48	4	48	50		38,7		7,2	51	36	12,2	30	5	11-15	3,5
KG10A 3-polig	48	4	48	50		48,2		7,2	51	36	12,2	30	5	11-15	3,5
KG10B 2-polig	64	4	48	50		45,7		8,1	58	48			5	11-15	
KG10B 3-polig	64	4	48	50		55,2		8,1	58	48			5	11-15	
KG20A, KG32A	48	4	42	54		53,8		7,2	51	36	12,2	30	5	10-15	3,5
KG20B, KG32B	64	4	42	54		53,8		8,1	58	48			5	10-15	
KG41, KG64	48	4	50	64		60,5		7,2	51	36			5	10-15	
KG41B	64	4	50	64		60,5		8,1	58	48			5	10-15	
KG64B	64	4	50	64		60,5		8,1	58	48	14	37	5	10-15	4,5
KG80, KG100	64	4	70	80	5,5	70,6	26	8,1	58	48	14	37	5	10-15	4,5
KG80C, KG100C	88	4	70	80	5,5	70,6	26	9	73	68			6	10-15	
KG125, KG160	88	5,5	112	108		96	22,2	9	73	68			6	13-17	
KG210, KG250	88	5,5	145	126	6	103	25	9	73	68			6	13-17	
KG315	88	5,5	145	126	6	103	25	9	73	68			6	13-17	
C316	130	7	128	150		117,2	46	9	86,5	104			7	16-20	

¹ Schutzart IP 40, auf Wunsch mit erhöhter Schutzart

Informationen zu KG-Schaltern mit Bolzenanschlüssen finden Sie auf Seite 63.

< Zurück zum Kapitelverzeichnis >



2-/3-polig



Komplett-/Lagergeräte

Fronteinbau 4-Loch-Befestigung ▶ 3-polig + 1 NO, IP 66



3-polig



Komplett-/Lagergeräte

Dauerstrom (I _N /I _{th})	Schaltleistung AC-23B (A)	Frontschild	Artikelnummer	ab Lager lieferbar
3-polig+1NO 3 x 400 V				
20 A	5,5 kW	48 x 48 64 x 64	KG10A T203/17 E KG10B T203/17 E	●
25 A	7,5 kW	48 x 48 64 x 64	KG20A T203/17 E KG20B T203/17 E	●
32 A	11 kW	48 x 48 64 x 64	KG32A T203/17 E KG32B T203/17 E	●
40 A	15 kW	64 x 64	KG41B T203/17 E	●
63 A	22 kW	64 x 64	KG64B T203/17 E	●
80 A	30 kW	64 x 64 88 x 88	KG80 T203/17 E KG80C T203/17 E	●
100 A	37 kW	64 x 64 88 x 88	KG100 T203/17 E KG100C T203/17 E	●
125 A	45 kW	88 x 88	KG125 T203/17 E	
160 A	55 kW	88 x 88	KG160 T203/17 E	

Dauerstrom (I _N /I _{th})	Schaltleistung AC-23B (A)	Frontschild	Artikelnummer	ab Lager lieferbar
3-polig+1NO 3 x 400 V				
20 A	5,5 kW	48 x 48 64 x 64	KG10A T103/17 E KG10B T103/17 E	
25 A	7,5 kW	48 x 48 64 x 64	KG20A T103/17 E KG20B T103/17 E	
32 A	11 kW	48 x 48 64 x 64	KG32A T103/17 E KG32B T103/17 E	
40 A	15 kW	64 x 64	KG41B T103/17 E	●
63 A	22 kW	64 x 64	KG64B T103/17 E	●
80 A	30 kW	64 x 64 88 x 88	KG80 T103/17 E KG80C T103/17 E	
100 A	37 kW	64 x 64 88 x 88	KG100 T103/17 E KG100C T103/17 E	
125 A	45 kW	88 x 88	KG125 T103/17 E	
160 A	55 kW	88 x 88	KG160 T103/17 E	●



Maximale Anzahl Vorhängeschlösser		
Frontschild	Bügel-Ø	Anzahl Schlösser
48 x 48	4	2
48 x 48	8	1
64 x 64	9	3
88 x 88	10	3

4-Loch (standard)

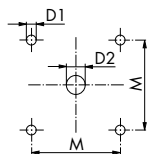

2-Loch (alternativ)
möglich wenn Maße N,
P und D3 angegeben

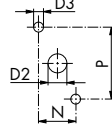

KG10A-KG64B

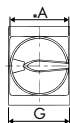
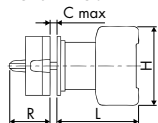

KG80-KG160

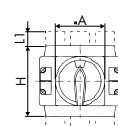
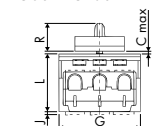

	Lochbild					
	M	N	P	D1	D2	D3
KG10A	36			5	11-15	
KG10B	48	12,2	30	5	11-15	3,5
KG20A, KG32A	36			5	10-15	
KG20B, KG32B	48	12,2	30	5	10-15	3,5
KG41B	48	12,2	30	5	10-15	3,5
KG64B	48	14	37	5	10-15	4,5
KG80, KG100	48	14	37	5	10-15	4,5
KG80C, KG100C	68	14	37	6	10-15	4,5
KG125, KG160	68			6	13-17	

	Schalter							
	A	C	G	H	J	L	L1	R
KG10A	48	4	48	50		48,2		33
KG10B	64	4	48	50		55,2		40,1
KG20A, KG32A	48	4	42	54		62,8		33
KG20B, KG32B	64	4	42	54		62,8		40,1
KG41B, KG64B	64	4	50	64		70,5		40,1
KG80, KG100	64	4	70	80	5,5	80,6	26	40,1
KG80C, KG100C	88	4	70	80	5,5	80,6	26	49,3
KG125, KG160	88	5,5	112	108		117	22,2	49,3

Informationen zu KG-Schaltern mit Bolzenanschlüssen finden Sie auf Seite 63.

< Zurück zum Kapitelverzeichnis >



Fronteinbau 4-Loch-Befestigung ▶ 3-polig + 1 NO, IP 66



KG

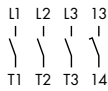

4-Loch (standard)

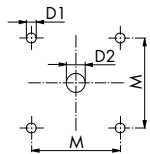

C316

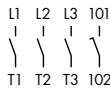

2-Loch (alternativ)
möglich wenn Maße N,
P und D3 angegeben

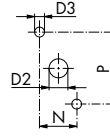

KG10A-KG64B

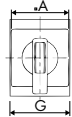
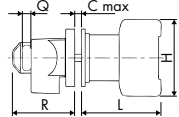

KG80-KG315

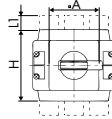
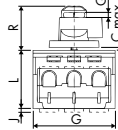

C316

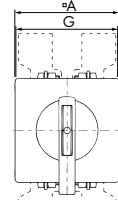
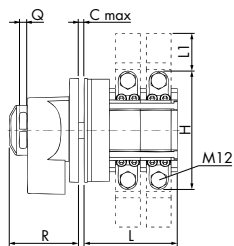

Maximale Anzahl Vorhängeschlösser		
Frontschild	Bügel-Ø	Anzahl Schlösser
48 x 48	7	3
	5	4
64 x 64	8	3
	5	4
88 x 88	9	4
130 x 130	9	4

Dauerstrom (I _v /I _{th})	Schaltleistung AC-23B (A)	Frontschild	Artikelnummer	ab Lager lieferbar
3-polig+1NO 3 x 400 V				
20 A	5,5 kW	48 x 48	KG10A T203/20 E	
		64 x 64	KG10B T203/20 E	
25 A	7,5 kW	48 x 48	KG20A T203/20 E	
		64 x 64	KG20B T203/20 E	
32 A	11 kW	48 x 48	KG32A T203/20 E	
		64 x 64	KG32B T203/20 E	
40 A	15 kW	64 x 64	KG41B T203/20 E	
		64 x 64	KG64B T203/20 E	
63 A	22 kW	64 x 64	KG80 T203/20 E	
		88 x 88	KG80C T203/20 E	
80 A	30 kW	64 x 64	KG100 T203/20 E	
		88 x 88	KG100C T203/20 E	
100 A	37 kW	64 x 64	KG125 T203/20 E	
125 A	45 kW	88 x 88	KG125 T203/20 E	
160 A	55 kW	88 x 88	KG160 T203/20 E	●
200 A	75 kW	88 x 88	KG210 T203/21 E	
250 A	90 kW	88 x 88	KG250 T203/21 E	
315 A	110 kW	88 x 88	KG315 T203/21 E	
315 A	132 kW	130 x 130	C316 T203/21 E ¹	

Dauerstrom (I _v /I _{th})	Schaltleistung AC-23B (A)	Frontschild	Artikelnummer	ab Lager lieferbar
3-polig+1NO 3 x 400 V				
20 A	5,5 kW	48 x 48	KG10A T103/20 E	
		64 x 64	KG10B T103/20 E	
25 A	7,5 kW	48 x 48	KG20A T103/20 E	
		64 x 64	KG20B T103/20 E	
32 A	11 kW	48 x 48	KG32A T103/20 E	
		64 x 64	KG32B T103/20 E	
40 A	15 kW	64 x 64	KG41B T103/20 E	
		64 x 64	KG64B T103/20 E	●
63 A	22 kW	64 x 64	KG80 T103/20 E	
		88 x 88	KG80C T103/20 E	
80 A	30 kW	64 x 64	KG100 T103/20 E	
		88 x 88	KG100C T103/20 E	
100 A	37 kW	88 x 88	KG125 T103/20 E	●
125 A	45 kW	88 x 88	KG125 T103/20 E	
160 A	55 kW	88 x 88	KG160 T103/20 E	●
200 A	75 kW	88 x 88	KG210 T103/21 E	
250 A	90 kW	88 x 88	KG250 T103/21 E	
315 A	110 kW	88 x 88	KG315 T103/21 E	
315 A	132 kW	130 x 130	C316 T103/21 E ¹	

	Lochbild					
	M	N	P	D1	D2	D3
KG10A	36	12,2	30	5	11-15	3,5
KG10B	48			5	11-15	
KG20A, KG32A	36	12,2	30	5	10-15	3,5
KG20B, KG32B	48			5	10-15	
KG41B	48	12,2	30	5	10-15	3,5
KG64B	48	14	37	5	10-15	4,5
KG80, KG100	48	14	37	5	10-15	4,5
KG80C, KG100C	68			6	10-15	
KG125, KG160	68			6	13-17	
KG210, KG250	68			6	13-17	
KG315	68			6	13-17	
C316	104			7	16-20	

	Schalter								
	A	C	G	H	J	L	L1	R	Q
KG10A	48	4	48	50		48,2	26	51	7,2
KG10B	64	4	48	50		55,2		58	8
KG20A, KG32A	48	4	42	54		62,8		51	7,2
KG20B, KG32B	64	4	42	54		62,8		58	8
KG41B, KG64B	64	4	50	64		70,5		58	8
KG80, KG100	64	4	70	80	5,5	80,6	26	58	8
KG80C, KG100C	88	4	70	80	5,5	80,6	26	73	9
KG125, KG160	88	5,5	112	108		117	22,2	73	9
KG210, KG250	88	5,5	145	126	6	124	25	73	9
KG315	88	5,5	145	126	6	124	25	73	9
C316	130	7	128	150		134,2	46	86,5	9,2

¹ Schutzart IP 40, auf Wunsch mit erhöhter Schutzart.

Informationen zu KG-Schaltern mit Bolzenanschlüssen finden Sie auf Seite 63.

< Zurück zum Kapitelverzeichnis >

3-polig



Komplett-/Lagergeräte

Fronteinbau 4-Loch-Befestigung ▶ 3-polig + 1 NO H-Brücke Gold, IP 66



3-polig



Komplett-/Lagergeräte

Dauerstrom (I _v /I _m)	Schaltleistung AC-23B (A)	Frontschild	Artikelnummer	ab Lager lieferbar
3-polig	3 x 400 V			
25 A	7,5 kW	64 x 64	KG20B T203/D-A130 E	
32 A	11 kW	64 x 64	Auf Anfrage	
40 A	15 kW	64 x 64	Auf Anfrage	
63 A	22 kW	64 x 64	Auf Anfrage	
80 A	30 kW	64 x 64	KG80 T203/D-A133 E	
		88 x 88	Auf Anfrage	
100 A	37 kW	64 x 64	Auf Anfrage	
		88 x 88	Auf Anfrage	
125 A	45 kW	88 x 88	Auf Anfrage	
160 A	55 kW	88 x 88	Auf Anfrage	

Dauerstrom (I _v /I _m)	Schaltleistung AC-23B (A)	Frontschild	Artikelnummer	ab Lager lieferbar
3-polig	3 x 400 V			
25 A	7,5 kW	64 x 64	Auf Anfrage	
32 A	11 kW	64 x 64	Auf Anfrage	
40 A	15 kW	64 x 64	Auf Anfrage	
63 A	22 kW	64 x 64	Auf Anfrage	
80 A	30 kW	64 x 64	KG80 T103/D-W020 E	
		88 x 88	Auf Anfrage	
100 A	37 kW	64 x 64	KG100 T103/D-W020 E	
		88 x 88	KG100C T103/D-A098 E	
125 A	45 kW	88 x 88	Auf Anfrage	
160 A	55 kW	88 x 88	KG160 T103/D-A076 E	

KG

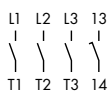

4-Loch (standard)

2-Loch (alternativ)
möglich wenn Maße N,
P und D3 angegeben

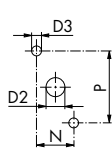
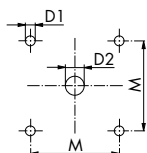

KG20B-KG64B

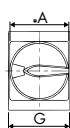
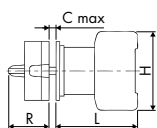

KG80-KG160

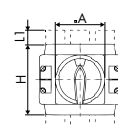
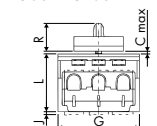

Hinweis:

Hohe Kontaktsicherheit durch H-Brücke mit "cross-wire" Kontaktsystem und Goldauflage für niedrige Spannungen bzw. Ströme.

KG20B und KG32B statt H-Brücke Kontakt mit Mehrfachpunktauflage.

Frontschild	Bügel-Ø	Anzahl Schösser
64 x 64	9	3
88 x 88	10	3

	Lochbild					
	M	N	P	D1	D2	D3
KG20B, KG32B	48	12,2	30	5	10-15	3,5
KG41B	48	12,2	30	5	10-15	3,5
KG64B	48	14	37	5	10-15	4,5
KG80, KG100	48	14	37	5	10-15	4,5
KG80C, KG100C	68	14	37	6	10-15	4,5
KG125, KG160	68			6	13-17	

	Schalter						
	A	C	G	H	J	L	R
KG20B, KG32B	64	4	42	54		62,8	40,1
KG41B, KG64B	64	4	50	64		70,5	40,1
KG80, KG100	64	4	70	80	5,5	80,6	26
KG80C, KG100C	88	4	70	80	5,5	80,6	26
KG125, KG160	88	5,5	112	108		117	22,2

Informationen zu KG-Schaltern mit Bolzenanschlüssen finden Sie auf Seite 63.

< Zurück zum Kapitelverzeichnis >



Fronteinbau 4-Loch-Befestigung ▶ 3-polig + 1 NO H-Brücke Gold, IP 66



KG



C316



4-Loch (standard)

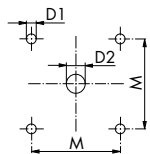

2-Loch (alternativ)
möglich wenn Maße N,
P und D3 angegeben

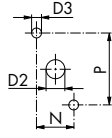

KG20B-KG64B

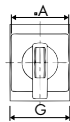
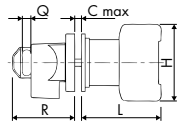

KG80-KG315

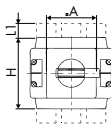
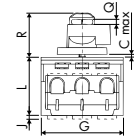

C316

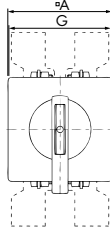
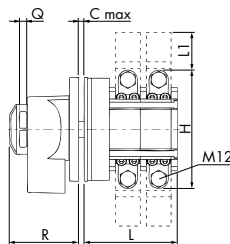

Maximale Anzahl Vorhängeschlösser		
Frontschild	Bügel-Ø	Anzahl Schlösser
48 x 48	7	3
	5	4
64 x 64	8	3
	5	4
88 x 88	9	4
130 x 130	9	4

Dauerstrom (I _n /I _{th})	Schaltleistung AC-23B (A)	Frontschild	Artikelnummer	ab Lager lieferbar
3-polig 3 x 400 V				
25 A	7,5 kW	64 x 64	KG20B T203/D-A288 E	
32 A	11 kW	64 x 64	KG32B T203/D-A190 E	
40 A	15 kW	64 x 64	KG41B T203/D-A076 E	
63 A	22 kW	64 x 64	KG64B T203/D-A044 E	
80 A	30 kW	64 x 64	KG80 T203/D-A025 E	
		88 x 88	KG80C T203/D-A026 E	
100 A	37 kW	64 x 64	KG100 T203/D-A020 E	
		88 x 88	KG100C T203/D-A021 E	
125 A	45 kW	88 x 88	KG125 T203/D-A016 E	
160 A	55 kW	88 x 88	KG160 T203/D-A014 E	
200 A	75 kW	88 x 88	KG210 T203/D-A002 E	
250 A	90 kW	88 x 88	KG250 T203/D-A006 E	
315 A	110 kW	88 x 88	KG315 T203/D-A003 E	
315 A	132 kW	130 x 130	C316 T203/D-A008 E ¹	

Dauerstrom (I _n /I _{th})	Schaltleistung AC-23B (A)	Frontschild	Artikelnummer	ab Lager lieferbar
3-polig 3 x 400 V				
25 A	7,5 kW	64 x 64	KG20B T103/D-A070 E	
32 A	11 kW	64 x 64	KG32B T103/D-A124 E	
40 A	15 kW	64 x 64	KG41B T103/D-A037 E	
63 A	22 kW	64 x 64	KG64B T103/D-A026 E	
80 A	30 kW	64 x 64	KG80 T103/D-A017 E	
		88 x 88	KG80C T103/D-A018 E	
100 A	37 kW	64 x 64	KG100 T103/D-A012 E	
		88 x 88	KG100C T103/D-A013 E	
125 A	45 kW	88 x 88	KG125 T103/D-A010 E	
160 A	55 kW	88 x 88	KG160 T103/D-A010 E	
200 A	75 kW	88 x 88	KG210 T103/D-A001 E	
250 A	90 kW	88 x 88	KG250 T103/D-A012 E	
315 A	110 kW	88 x 88	KG315 T103/D-A008 E	
315 A	132 kW	130 x 130	C316 T103/D-A010 E ¹	

Hinweis:

Hohe Kontaktsicherheit durch H-Brücke mit "cross-wire" Kontaktsystem und Goldauflage für niedrige Spannungen bzw. Ströme.

KG20B und KG32B statt H-Brücke Kontakt mit Mehrfachpunktaufgabe, C316 Goldkontakt mit Punktaufgabe

	Lochbild					
	M	N	P	D1	D2	D3
KG20B, KG32B	48			5	10-15	
KG41B	48	12,2	30	5	10-15	3,5
KG64B	48	14	37	5	10-15	4,5
KG80, KG100	48	14	37	5	10-15	4,5
KG80C, KG100C	68			6	10-15	
KG125, KG160	68			6	13-17	
KG210, KG250	68			6	13-17	
KG315	68			6	13-17	
C316	104			7	16-20	

	Schalter								
	A	C	G	H	J	L	LI	R	Q
KG20B, KG32B	64	4	42	54		62,8		58	8
KG41B, KG64B	64	4	50	64		70,5		58	8
KG80, KG100	64	4	70	80	5,5	80,6	26	58	8
KG80C, KG100C	88	4	70	80	5,5	80,6	26	73	9
KG125, KG160	88	5,5	112	108		117	22,2	73	9
KG210, KG250	88	5,5	145	126	6	124	25	73	9
KG315	88	5,5	145	126	6	124	25	73	9
C316	130	7	128	150		134,2	46	86,5	9,2

¹ Schutzart IP 40, Auf Wunsch mit erhöhter Schutzart.

Informationen zu KG-Schaltern mit Bolzenanschlüssen finden Sie auf Seite 63.

< Zurück zum Kapitelverzeichnis >

3-polig



Komplett-/Lagergeräte

Fronteinbau 4-Loch-Befestigung ▶ 3-polig + N + PE, IP 66



3-polig



Dauerstrom (I _v /I _m)	Schaltleistung AC-23B (A)	Frontschild	Artikelnummer	ab Lager lieferbar
3-polig+N+PE 3 x 400 V				
25 A	7,5 kW	48 x 48 64 x 64	KG20A T205/01 E KG20B T205/01 E	
32 A	11 kW	48 x 48 64 x 64	KG32A T205/01 E KG32B T205/01 E	
40 A	15 kW	48 x 48 64 x 64	auf Anfrage KG41B T205/01 E	
63 A	22 kW	48 x 48 64 x 64	auf Anfrage KG64B T205/01 E	
80 A	30 kW	64 x 64 88 x 88	KG80 T205/01 E KG80C T205/01 E	
100 A	37 kW	64 x 64 88 x 88	KG100 T205/01 E KG100C T205/01 E	
125 A	45 kW	88 x 88	KG125 T205/01 E	
160 A	55 kW	88 x 88	KG160 T205/01 E	

Dauerstrom (I _v /I _m)	Schaltleistung AC-23B (A)	Frontschild	Artikelnummer	ab Lager lieferbar
3-polig+N+PE 3 x 400 V				
25 A	7,5 kW	48 x 48 64 x 64	KG20A T105/01 E KG20B T105/01 E	
32 A	11 kW	48 x 48 64 x 64	KG32A T105/01 E KG32B T105/01 E	
40 A	15 kW	48 x 48 64 x 64	auf Anfrage KG41B T105/01 E	
63 A	22 kW	48 x 48 64 x 64	auf Anfrage KG64B T105/01 E	
80 A	30 kW	64 x 64 88 x 88	KG80 T105/01 E KG80C T105/01 E	
100 A	37 kW	64 x 64 88 x 88	KG100 T105/01 E KG100C T105/01 E	
125 A	45 kW	88 x 88	KG125 T105/01 E	
160 A	55 kW	88 x 88	KG160 T105/01 E	

Komplett-/Lagergeräte

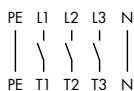

Maximale Anzahl Vorhängeschlösser		
Frontschild	Bügel-Ø	Anzahl Schlösser
48 x 48	4	2
	8	1
64 x 64	9	3
88 x 88	10	3

4-Loch (standard)

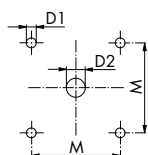

2-Loch (alternativ)
möglich wenn Maße N,
P und D3 angegeben

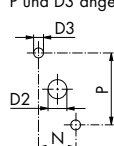

KG20A-KG64B

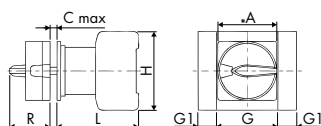

KG80-KG160

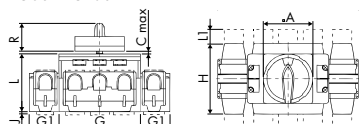

	Lochbild					
	M	N	P	D1	D2	D3
KG20A, KG32A	36			5	10-15	
KG20B, KG32B	48	12,2	30	5	10-15	3,5
KG41, KG64	36			5	10-15	
KG41B	48	12,2	30	5	10-15	3,5
KG64B	48	14	37	5	10-15	4,5
KG80, KG100	48	14	37	5	10-15	4,5
KG80C, KG100C	68	14	37	6	10-15	4,5
KG125, KG160	68			6	13-17	

	Schalter								
	A	C	G	G1	H	J	L	LI	R
KG20A, KG32A	48	4	42	13,5	54		53,8		33
KG20B, KG32B	64	4	42	13,5	54		53,8		40,1
KG41, KG64	48	4	50	16	64		60,5		33
KG41B, KG64B	64	4	50	16	64		60,5		40,1
KG80, KG100	64	4	70	22	80	5,5	70,6	26	40,1
KG80C, KG100C	88	4	70	22	80	5,5	70,6	26	49,3
KG125, KG160	88	5,5	112	38	108		96	22,2	49,3

Informationen zu KG-Schaltern mit Bolzenanschlüssen finden Sie auf Seite 63.

< Zurück zum Kapitelverzeichnis >



Fronteinbau 4-Loch-Befestigung ▶ 3-polig + N + PE, IP 66



Dauerstrom (I _v /I _{th})	Schaltleistung AC-23B (A)	Frontschild	Artikelnummer	ab Lager lieferbar
3-polig+N+PE 3 x 400 V				
25 A	7,5 kW	48 x 48 64 x 64	KG20A T205/04 E KG20B T205/04 E	
32 A	11 kW	48 x 48 64 x 64	KG32A T205/04 E KG32B T205/04 E	
40 A	15 kW	48 x 48 64 x 64	KG41 T205/04 E KG41B T205/04 E	
63 A	22 kW	48 x 48 64 x 64	KG64 T205/04 E KG64B T205/04 E	
80 A	30 kW	64 x 64 88 x 88	KG80 T205/04 E KG80C T205/04 E	
100 A	37 kW	64 x 64 88 x 88	KG100 T205/04 E KG100C T205/04 E	
125 A	45 kW	88 x 88	KG125 T205/04 E	
160 A	55 kW	88 x 88	KG160 T205/04 E	
200 A	75 kW	88 x 88	KG210 T205/05 E	
250 A	90 kW	88 x 88	KG250 T205/05 E	
315 A	110 kW	88 x 88	KG315 T205/05 E	

Dauerstrom (I _v /I _{th})	Schaltleistung AC-23B (A)	Frontschild	Artikelnummer	ab Lager lieferbar
3-polig+N+PE 3 x 400 V				
25 A	7,5 kW	48 x 48 64 x 64	KG20A T105/04 E KG20B T105/04 E	
32 A	11 kW	48 x 48 64 x 64	KG32A T105/04 E KG32B T105/04 E	
40 A	15 kW	48 x 48 64 x 64	KG41 T105/04 E KG41B T105/04 E	
63 A	22 kW	48 x 48 64 x 64	KG64 T105/04 E KG64B T105/04 E	
80 A	30 kW	64 x 64 88 x 88	KG80 T105/04 E KG80C T105/04 E	
100 A	37 kW	64 x 64 88 x 88	KG100 T105/04 E KG100C T105/04 E	
125 A	45 kW	88 x 88	KG125 T105/04 E	
160 A	55 kW	88 x 88	KG160 T105/04 E	
200 A	75 kW	88 x 88	KG210 T105/05 E	
250 A	90 kW	88 x 88	KG250 T105/05 E	
315 A	110 kW	88 x 88	KG315 T105/05 E	

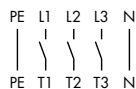

4-Loch (standard)

2-Loch (alternativ)
möglich wenn Maße N,
P und D3 angegeben

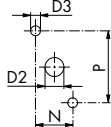
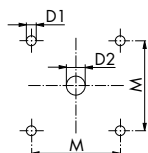

KG20A-KG64B

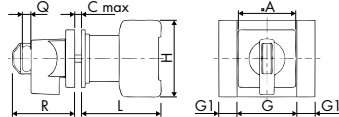

KG80-KG315

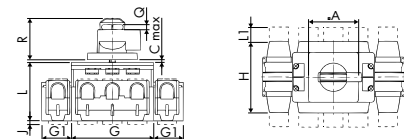

Maximale Anzahl Vorhängeschlösser		
Frontschild	Bügel-Ø	Anzahl Schlösser
48 x 48	7	3
	5	4
64 x 64	8	3
	5	4
88 x 88	9	4
130 x 130	9	4

	Lochbild					
	M	N	P	D1	D2	D3
KG20A, KG32A	36	12,2	30	5	10-15	3,5
KG20B, KG32B	48			5	10-15	
KG41, KG64	36			5	10-15	
KG41B	48			5	10-15	
KG64B	48	14	37	5	10-15	4,5
KG80, KG100	48	14	37	5	10-15	4,5
KG80C, KG100C	68			6	10-15	
KG125, KG160	68			6	13-17	
KG210, KG250	68			6	13-17	
KG315	68			6	13-17	

	Schalter									
	A	C	G	G1	H	J	L	LI	R	Q
KG20A, KG32A	48	4	42	13,5	54		53,8		51	7,2
KG20B, KG32B	64	4	42	13,5	54		53,8		58	8
KG41, KG64	48	4	50	16	64		60,5		51	7,2
KG41B, KG64B	64	4	50	16	64		60,5		58	8
KG80, KG100	64	4	70	22	80	5,5	70,6	26	58	8
KG80C, KG100C	88	4	70	22	80	5,5	70,6	26	73	9
KG125, KG160	88	5,5	112	38	108		96	22,2	73	9
KG210, KG250	88	5,5	145	126	6	124	25	73	9	
KG315	88	5,5	145	126	6	124	25	73	9	

Informationen zu KG-Schaltern mit Bolzenanschlüssen finden Sie auf Seite 63.

Fronteinbau 4-Loch-Befestigung ▶ 4-polig, IP 66



4-polig



Komplett-/Lagergeräte



Dauerstrom (I _v /I _{th})	Schaltleistung AC-23B (A)	Frontschild	Artikelnummer	ab Lager lieferbar
4-polig				
	3 x 400 V			
20 A	5,5 kW	48 x 48	KG10A T204/01 E	
		64 x 64	KG10B T204/01 E	
25 A	7,5 kW	48 x 48	KG20A T204/01 E	●
		64 x 64	KG20B T204/01 E	●
32 A	11 kW	48 x 48	KG32A T204/01 E	
		64 x 64	KG32B T204/01 E	
40 A	15 kW	48 x 48	KG41 T204/01 E	
		64 x 64	KG41B T204/01 E	
63 A	22 kW	48 x 48	KG64 T204/01 E	
		64 x 64	KG64B T204/01 E	●
80 A	30 kW	64 x 64	KG80 T204/01 E	
		88 x 88	KG80C T204/01 E	
100 A	37 kW	64 x 64	KG100 T204/01 E	
		88 x 88	KG100C T204/01 E	
125 A	45 kW	88 x 88	KG125 T204/01 E	
160 A	55 kW	88 x 88	KG160 T204/01 E	

Dauerstrom (I _v /I _{th})	Schaltleistung AC-23B (A)	Frontschild	Artikelnummer	ab Lager lieferbar
4-polig				
	3 x 400 V			
20 A	5,5 kW	48 x 48	KG10A T104/01 E	
		64 x 64	KG10B T104/01 E	
25 A	7,5 kW	48 x 48	KG20A T104/01 E	
		64 x 64	KG20B T104/01 E	●
32 A	11 kW	48 x 48	KG32A T104/01 E	
		64 x 64	KG32B T104/01 E	
40 A	15 kW	48 x 48	KG41 T104/01 E	
		64 x 64	KG41B T104/01 E	
63 A	22 kW	48 x 48	KG64 T104/01 E	
		64 x 64	KG64B T104/01 E	●
80 A	30 kW	64 x 64	KG80 T104/01 E	
		88 x 88	KG80C T104/01 E	
100 A	37 kW	64 x 64	KG100 T104/01 E	
		88 x 88	KG100C T104/01 E	
125 A	45 kW	88 x 88	KG125 T104/01 E	
160 A	55 kW	88 x 88	KG160 T104/01 E	

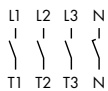

4-Loch (standard)

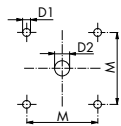

2-Loch (alternativ)
möglich wenn Maße N,
P und D3 angegeben

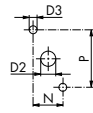

KG10A-KG64B

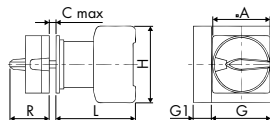

KG80-KG315

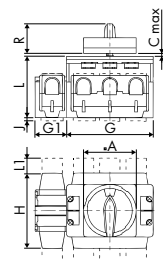

Frontschild	Bügel-Ø	Anzahl Schösser
48 x 48	4	2
64 x 64	8	1
88 x 88	10	3

	Schalter										Lochbild				
	A	C	G	G1	H	J	L	L1	R	M	N	P	D1	D2	D3
KG10A	48	4	48	0	50		48,2	33	36				5	11-15	
KG10B	64	4	48	0	50		55,2	40,1	48	12,2	30	5	11-15	3,5	
KG20A, KG32A	48	4	42	13,5	54		53,8	33	36			5	10-15		
KG20B, KG32B	64	4	42	13,5	54		53,8	40,1	48	12,2	30	5	10-15	3,5	
KG41, KG64	48	4	50	16	64		60,5	33	36			5	10-15		
KG41B	64	4	50	16	64		60,5	40,1	48	12,2	30	5	10-15	3,5	
KG64B	64	4	50	16	64		60,5	40,1	48	14	37	5	10-15	4,5	
KG80, KG100	64	4	70	22	80	5,5	70,6	26	40,1	48	14	37	5	10-15	4,5
KG80C, KG100C	88	4	70	22	80	5,5	70,6	26	49,3	68	14	37	6	10-15	4,5
KG125, KG160	88	5,5	112	38	108		96	22,2	49,3	68			6	13-17	

Informationen zu KG-Schaltern mit Bolzenanschlüssen finden Sie auf Seite 63.

< Zurück zum Kapitelverzeichnis >



Fronteinbau 4-Loch-Befestigung ▶ 4-polig, IP 66



Dauerstrom (I _v /I _{th})	Schaltleistung AC-23B (A)	Frontschild	Artikelnummer	ab Lager lieferbar
4-polig 3 x 400 V				
20 A	5,5 kW	48 x 48	KG10A T204/04 E	
		64 x 64	KG10B T204/04 E	
25 A	7,5 kW	48 x 48	KG20A T204/04 E	
		64 x 64	KG20B T204/04 E	
32 A	11 kW	48 x 48	KG32A T204/04 E	
		64 x 64	KG32B T204/04 E	
40 A	15 kW	48 x 48	KG41 T204/04 E	
		64 x 64	KG41B T204/04 E	
63 A	22 kW	48 x 48	KG64 T204/04 E	
		64 x 64	KG64B T204/04 E	●
80 A	30 kW	64 x 64	KG80 T204/04 E	
		88 x 88	KG80C T204/04 E	
100 A	37 kW	64 x 64	KG100 T204/04 E	
		88 x 88	KG100C T204/04 E	
125 A	45 kW	88 x 88	KG125 T204/04 E	
160 A	55 kW	88 x 88	KG160 T204/04 E	
200 A	75 kW	88 x 88	KG210 T204/05 E	
250 A	90 kW	88 x 88	KG250 T204/05 E	
315 A	110 kW	88 x 88	KG315 T204/05 E	
315 A	132 kW	130 x 130	C316 T204/05 E ¹	



4-polig



Komplett-/Lagergeräte

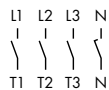

4-Loch (standard)

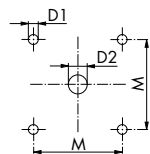

2-Loch (alternativ) möglich wenn Maße N, P und D3 angegeben

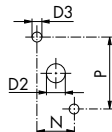

KG10A-KG64B

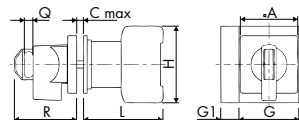

KG80-KG315

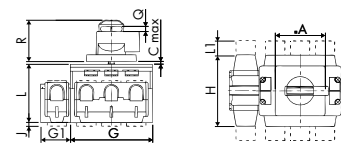

C316

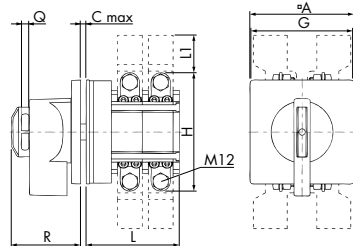

Maximale Anzahl Vorhängeschlösser		
Frontschild	Bügel-Ø	Anzahl Schlösser
48 x 48	7	3
	5	4
64 x 64	8	3
	5	4
88 x 88	9	4
130 x 130	9	4

Dauerstrom (I _v /I _{th})	Schaltleistung AC-23B (A)	Frontschild	Artikelnummer	ab Lager lieferbar
4-polig 3 x 400 V				
20 A	5,5 kW	48 x 48	KG10A T104/04 E	
		64 x 64	KG10B T104/04 E	
25 A	7,5 kW	48 x 48	KG20A T104/04 E	
		64 x 64	KG20B T104/04 E	●
32 A	11 kW	48 x 48	KG32A T104/04 E	
		64 x 64	KG32B T104/04 E	
40 A	15 kW	48 x 48	KG41 T104/04 E	
		64 x 64	KG41B T104/04 E	
63 A	22 kW	48 x 48	KG64 T104/04 E	
		64 x 64	KG64B T104/04 E	
80 A	30 kW	64 x 64	KG80 T104/04 E	
		88 x 88	KG80C T104/04 E	
100 A	37 kW	64 x 64	KG100 T104/04 E	
		88 x 88	KG100C T104/04 E	
125 A	45 kW	88 x 88	KG125 T104/04 E	
160 A	55 kW	88 x 88	KG160 T104/04 E	
200 A	75 kW	88 x 88	KG210 T104/05 E	
250 A	90 kW	88 x 88	KG250 T104/05 E	
315 A	110 kW	88 x 88	KG315 T104/05 E	
315 A	132 kW	130 x 130	C316 T104/05 E ¹	

	Schalter										Lochbild					
	A	C	G	G1	H	J	L	LI	Q	R	M	N	P	D1	D2	D3
KG10A	48	4	48	0	50		48,2		7,2	51	36	12,2	30	5	11-15	3,5
KG10B	64	4	48	0	50		55,2		8,1	58	48			5	11-15	
KG20A, KG32A	48	4	42	13,5	54		53,8		7,2	51	36	12,2	30	5	10-15	3,5
KG20B, KG32B	64	4	42	13,5	54		53,8		8,1	58	48			5	10-15	
KG41, KG64	48	4	50	16	64		60,5		7,2	51	36			5	10-15	
KG41B	64	4	50	16	64		60,5		8,1	58	48			5	10-15	
KG64B	64	4	50	16	64		60,5		8,1	58	48	14	37	5	10-15	4,5
KG80, KG100	64	4	70	22	80	5,5	70,6	26	8,1	58	48	14	37	5	10-15	4,5
KG80C, KG100C	88	4	70	22	80	5,5	70,6	26	9	73	68			6	10-15	
KG125, KG160	88	5,5	112	38	108		96	22,2	9	73	68			6	13-17	
KG210, KG250	88	5,5	145	52,5	126	6	103	25	9	73	68			6	13-17	
KG315	88	5,5	145	52,5	126	6	103	25	9	73	68			6	13-17	
C316	130	7	128	0	150		117,2	46	9	86,5	104			7	16-20	

¹ Schutzart IP 40, auf Wunsch mit erhöhter Schutzart

Informationen zu KG-Schaltern mit Bolzenanschlüssen finden Sie auf Seite 63.

< Zurück zum Kapitelverzeichnis >

Fronteinbau 4-Loch-Befestigung ▶ 6-polig, IP 66



6-polig

Abbildung ähnlich



Komplett-/Lagergeräte

Dauerstrom (I _v /I _{th})	Schaltleistung AC-23B (A)	Frontschild	Artikelnummer	ab Lager lieferbar
6-polig				
20 A	5,5 kW	64 x 64	KG10B T206/01 E	
25 A	7,5 kW	64 x 64	KG20B T206/01 E	
32 A	11 kW	64 x 64	KG32B T206/01 E	
40 A	15 kW	64 x 64	KG41B T206/01 E	
63 A	22 kW	64 x 64	KG64B T206/01 E	
80 A	30 kW	64 x 64	KG80 T206/01 E	
100 A	37 kW	64 x 64	KG100 T206/01 E	
125 A	45 kW	88 x 88	KG125 T206/01 E	
160 A	55 kW	88 x 88	KG160 T206/01 E	

Dauerstrom (I _v /I _{th})	Schaltleistung AC-23B (A)	Frontschild	Artikelnummer	ab Lager lieferbar
6-polig				
20 A	5,5 kW	64 x 64	KG10B T106/01 E	
25 A	7,5 kW	64 x 64	KG20B T106/01 E	
32 A	11 kW	64 x 64	KG32B T106/01 E	
40 A	15 kW	64 x 64	KG41B T106/01 E	
63 A	22 kW	64 x 64	KG64B T106/01 E	
80 A	30 kW	64 x 64	KG80 T106/01 E	
100 A	37 kW	64 x 64	KG100 T106/01 E	
125 A	45 kW	88 x 88	KG125 T106/01 E	
160 A	55 kW	88 x 88	KG160 T106/01 E	

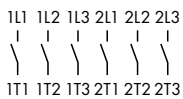

4-Loch (standard)

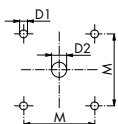

2-Loch (alternativ)
möglich wenn Maße N,
P und D3 angegeben

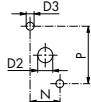

KG10B-KG64B

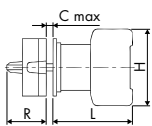

KG10B-KG64B

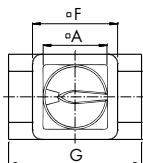

KG80-KG160

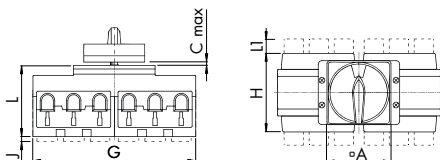

Maximale Anzahl Vorhängeschlösser		
Frontschild	Bügel-∅	Anzahl Schlösser
64 x 64	9	3
88 x 88	10	3

	Schalter							Lochbild						
	A	C	G	H	J	L	L1	R	M	N	P	D1	D2	D3
KG10B	64	4	48	50		66,7	40,1	48	12,2	30	5	11-15	3,5	
KG20B, KG32B	64	4	84	54		61,3	40,1	48	12,2	30	5	10-15	3,5	
KG41B	64	4	100	64		66,5	40,1	48	12,2	30	5	10-15	3,5	
KG64B	64	4	100	64		66,5	40,1	48	14	37	5	10-15	4,5	
KG80, KG100	64	4	140	80	5,5	81,8	26	40,1	48	14	37	5	10-15	4,5
KG125, KG160	88	5,5	224	108		98	22,2	49,3	68			6	13-17	

Informationen zu KG-Schaltern mit Bolzenanschlüssen finden Sie auf Seite 63.

< Zurück zum Kapitelverzeichnis >



Fronteinbau 4-Loch-Befestigung ▶ 6-polig, IP 66



Abbildung ähnlich



Dauerstrom (I _v /I _{th})	Schaltleistung AC-23B (A)	Frontschild	Artikelnummer	ab Lager lieferbar
6-polig 3 x 400 V				
20 A	5,5 kW	48 x 48 64 x 64	KG10A T206/04 E KG10B T206/04 E	
25 A	7,5 kW	64 x 64	KG20B T206/04 E	
32 A	11 kW	64 x 64	KG32B T206/04 E	
40 A	15 kW	64 x 64	KG41B T206/04 E	
63 A	22 kW	64 x 64	KG64B T206/04 E	
80 A	30 kW	64 x 64	KG80 T206/04 E	
100 A	37 kW	64 x 64	KG100 T206/04 E	
125 A	45 kW	88 x 88	KG125 T206/04 E	
160 A	55 kW	88 x 88	KG160 T206/04 E	

Dauerstrom (I _v /I _{th})	Schaltleistung AC-23B (A)	Frontschild	Artikelnummer	ab Lager lieferbar
6-polig 3 x 400 V				
20 A	5,5 kW	48 x 48 64 x 64	KG10A T106/04 E KG10B T106/04 E	
25 A	7,5 kW	64 x 64	KG20B T106/04 E	
32 A	11 kW	64 x 64	KG32B T106/04 E	
40 A	15 kW	64 x 64	KG41B T106/04 E	
63 A	22 kW	64 x 64	KG64B T106/04 E	
80 A	30 kW	64 x 64	KG80 T106/04 E	
100 A	37 kW	64 x 64	KG100 T106/04 E	
125 A	45 kW	88 x 88	KG125 T106/04 E	
160 A	55 kW	88 x 88	KG160 T106/04 E	



6-polig



Komplett-/Lagergeräte

< Zurück zum Kapitelverzeichnis >

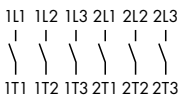

4-Loch (standard)

2-Loch (alternativ)
möglich wenn Maße N,
P und D3 angegeben

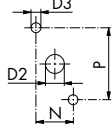
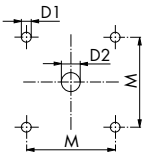

KG10A-KG64B

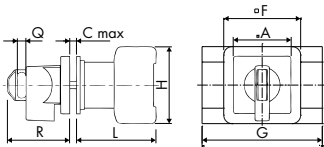

KG80-KG315

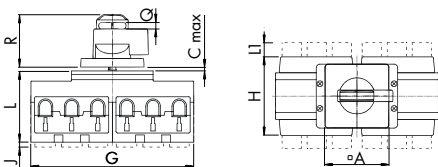

Maximale Anzahl Vorhängeschlösser		
Frontschild	Bügel-Ø	Anzahl Schlösser
48 x 48	7	3
	5	4
64 x 64	8	3
	5	4
88 x 88	9	4
130 x 130	9	4

	Schalter										Lochbild				
	A	C	G	H	J	L	LI	Q	R	M	N	P	D1	D2	D3
KG10A	48	4	48	50		57,7		7,2	51	36	12,2	30	5	11-15	3,5
KG10B	64	4	48	50		66,7		8,1	58	48			5	11-15	
KG20B, KG32B	64	4	84	54		61,3		8,1	58	48			5	10-15	
KG41B, KG64B	64	4	100	64		66,5		8,1	58	48	14	37	5	10-15	4,5
KG80, KG100	64	4	140	80	5,5	81,8	26	8,1	58	48	14	37	5	10-15	4,5
KG125, KG160	88	5,5	224	108		98	22,2	9	73	68			6	13-17	

Informationen zu KG-Schaltern mit Bolzenanschlüssen finden Sie auf Seite 63.

HAUPT-/NOT-AUS-SCHALTER UND REPARATURSCHALTER

Fronteinbau Zentralbefestigung 22 mm ▶ 2- und 3-polig, IP 66, IP 69k



2-/3-polig



Dauerstrom (I ₀ /I _{th})	Schaltleistung AC-23B (A)	Frontschild	Artikelnummer	ab Lager lieferbar
2-polig				
	230 V			
20 A	1,5 kW	64 x 64	KG10B T202/01 FT2	●
3-polig				
	3 x 400 V			
20 A	5,5 kW	64 x 64	KG10B T203/01 FT2	●
25 A	7,5 kW	64 x 64	KG20B T203/01 FT2	●
32 A	11 kW	64 x 64	KG32B T203/01 FT2	●

Dauerstrom (I ₀ /I _{th})	Schaltleistung AC-23B (A)	Frontschild	Artikelnummer	ab Lager lieferbar
2-polig				
	230 V			
20 A	1,5 kW	64 x 64	KG10B T102/01 FT2	
3-polig				
	3 x 400 V			
20 A	5,5 kW	64 x 64	KG10B T103/01 FT2	●
25 A	7,5 kW	64 x 64	KG20B T103/01 FT2	●
32 A	11 kW	64 x 64	KG32B T103/01 FT2	●

Komplett-/Lagergeräte

2-polig



3-polig

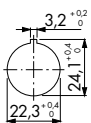

Maximale Anzahl Vorhängeschlösser		
Frontschild	Bügel-Ø	Anzahl Schlösser
64 x 64	9	3

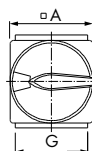
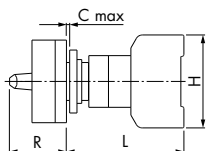

	A	L	G	H	R	C max
KG10B 2-polig	64	57,4	48	50	40,1	6
KG10B 3-polig	64	66,9	48	50	40,1	6
KG20B	64	68,3	42	54	40,1	6
KG32B	64	68,3	42	54	40,1	6

< Zurück zum Kapitelverzeichnis >



Fronteinbau Zentralbefestigung 22 mm ▶ 2- und 3-polig, IP 66, IP 69k



Dauerstrom (I _v /I _{th})	Schaltleistung AC-23B (A)	Frontschild	Artikelnummer	ab Lager lieferbar
2-polig 230 V				
20 A	1,5 kW	48 x 48	KG10A T202/04 FT2	●
		64 x 64	KG10B T202/04 FT2	
3-polig 3 x 400 V				
20 A	5,5 kW	48 x 48	KG10A T203/04 FT2	●
		64 x 64	KG10B T203/04 FT2	●
25 A	7,5 kW	48 x 48	KG20A T203/04 FT2	●
		64 x 64	KG20B T203/04 FT2	●
32 A	11 kW	48 x 48	KG32A T203/04 FT2	●
		64 x 64	KG32B T203/04 FT2	●

Dauerstrom (I _v /I _{th})	Schaltleistung AC-23B (A)	Frontschild	Artikelnummer	ab Lager lieferbar
2-polig 230 V				
20 A	1,5 kW	48 x 48	KG10A T102/04 FT2	●
		64 x 64	KG10B T102/04 FT2	
3-polig 3 x 400 V				
20 A	5,5 kW	48 x 48	KG10A T103/04 FT2	●
		64 x 64	KG10B T103/04 FT2	●
25 A	7,5 kW	48 x 48	KG20A T103/04 FT2	●
		64 x 64	KG20B T103/04 FT2	●
32 A	11 kW	48 x 48	KG32A T103/04 FT2	●
		64 x 64	KG32B T103/04 FT2	●



2-/3-polig



Komplett-/Lagergeräte

< Zurück zum Kapitelverzeichnis >

2-polig



3-polig

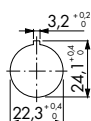

Maximale Anzahl Vorhängeschlösser		
Frontschild	Bügel-Ø	Anzahl Schlösser
48 x 48	7	3
	5	4
64 x 64	8	3
	5	4

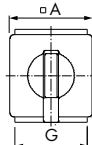
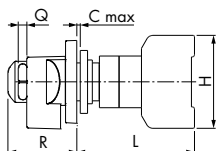

	A	L	G	H	R	Q	C max
KG10A 2-polig	48	57,4	48	50	52	7,2	6
KG10A 3-polig	48	66,1	48	50	52	7,2	6
KG10B 2-polig	64	57,4	48	50	58	8	6
KG10B 3-polig	64	66,1	48	50	58	8	6
KG20A, KG32A	48	68,3	42	54	52	7,2	6
KG20B, KG32B	64	68,3	42	54	58	8	6



HAUPT-/NOT-AUS-SCHALTER UND REPARATURSCHALTER

Fronteinbau Zentralbefestigung 22 mm ▶ 3-polig + 1 NO, IP 66, IP 69k



3-polig



Dauerstrom (I _v /I _{th})	Schaltleistung AC-23B (A)	Frontschild	Artikelnummer	ab Lager lieferbar
3-polig+1NO	3 x 400 V			
20 A	5,5 kW	64 x 64	KG10B T203/17 FT2	
25 A	7,5 kW	64 x 64	KG20B T203/17 FT2	
32 A	11 kW	64 x 64	KG32B T203/17 FT2	

Dauerstrom (I _v /I _{th})	Schaltleistung AC-23B (A)	Frontschild	Artikelnummer	ab Lager lieferbar
3-polig+1NO	3 x 400 V			
20 A	5,5 kW	64 x 64	KG10B T103/17 FT2	
25 A	7,5 kW	64 x 64	KG20B T103/17 FT2	
32 A	11 kW	64 x 64	KG32B T103/17 FT2	

Komplett-/Lagergeräte

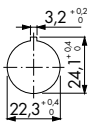
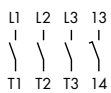

Frontschild	Bügel-Ø	Anzahl Schösser
48 x 48	4	2
	8	1
64 x 64	9	3

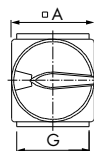
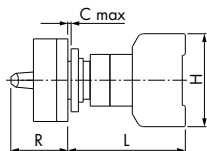

	A	C	G	H	L	R
KG10A	48	6	48	50	66,1	
KG10B	64	6	48	50	66,1	40,1
KG20A, KG32A	48	6	42	54	77,3	
KG20B, KG32B	64	6	42	54	77,3	40,1

< Zurück zum Kapitelverzeichnis >



Fronteinbau Zentralbefestigung 22 mm ▶ 3-polig + 1 NO, IP 66, IP 69k



Dauerstrom (I_N/I_{th})	Schaltleistung AC-23B (A)	Frontschild	Artikelnummer	ab Lager lieferbar
3-polig+1NO		3 x 400 V		
20 A	5,5 kW	48 x 48 64 x 64	KG10A T203/20 FT2 KG10B T203/20 FT2	
25 A	7,5 kW	48 x 48 64 x 64	KG20A T203/20 FT2 KG20B T203/20 FT2	
32 A	11 kW	48 x 48 64 x 64	KG32A T203/20 FT2 KG32B T203/20 FT2	

Dauerstrom (I_N/I_{th})	Schaltleistung AC-23B (A)	Frontschild	Artikelnummer	ab Lager lieferbar
3-polig+1NO		3 x 400 V		
20 A	5,5 kW	48 x 48 64 x 64	KG10A T103/20 FT2 KG10B T103/20 FT2	
25 A	7,5 kW	48 x 48 64 x 64	KG20A T103/20 FT2 KG20B T103/20 FT2	
32 A	11 kW	48 x 48 64 x 64	KG32A T103/20 FT2 KG32B T103/20 FT2	



3-polig



< Zurück zum Kapitelverzeichnis >

Komplett-/Lagergeräte

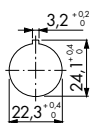

Maximale Anzahl Vorhängeschlösser		
Frontschild	Bügel-Ø	Anzahl Schlösser
48 x 48	7	3
	5	4
64 x 64	8	3
	5	4

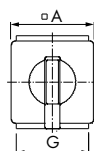
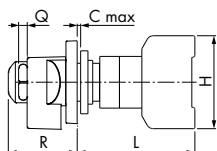

	A	C	G	H	L	R	Q
KG10A	48	6	48	50	66,1	51	7,2
KG10B	64	6	48	50	66,1	58	8
KG20A, KG32A	48	6	42	54	77,3	51	7,2
KG20B, KG32B	64	6	42	54	77,3	58	8

HAUPT-/NOT-AUS-SCHALTER UND REPARATURSCHALTER

Fronteinbau Zentralbefestigung 22 mm ▶ 3-polig + N + PE, IP 66, IP 69k



3-polig



Dauerstrom (I_U/I_{th})	Schaltleistung AC-23B (A)	Frontschild	Artikelnummer	ab Lager lieferbar
3-polig+N+PE 3 x 400 V				
25 A	7,5 kW	64 x 64	KG20B T205/01 FT2	
32 A	11 kW	64 x 64	KG32B T205/01 FT2	

Dauerstrom (I_U/I_{th})	Schaltleistung AC-23B (A)	Frontschild	Artikelnummer	ab Lager lieferbar
3-polig+N+PE 3 x 400 V				
25 A	7,5 kW	64 x 64	KG20B T105/01 FT2	
32 A	11 kW	64 x 64	KG32B T105/01 FT2	

Komplett-/Lagergeräte

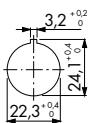
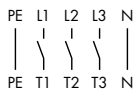

Maximale Anzahl Vorhängeschlösser		
Frontschild	Bügel-Ø	Anzahl Schlösser
48 x 48	4	2
	8	1
64 x 64	9	3

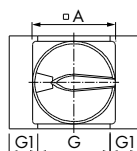
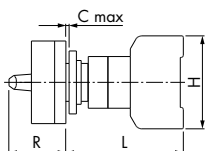

	A	C	G	G1	H	L	R
KG20A, KG32A	48	6	42	13,5	54	68,3	
KG20B, KG32B	64	6	42	13,5	54	68,3	40,1

< Zurück zum Kapitelverzeichnis >



Fronteinbau Zentralbefestigung 22 mm ▶ 3-polig + N + PE, IP 66, IP 69k



Dauerstrom (I_n/I_{th})	Schaltleistung AC-23B (A)	Frontschild	Artikelnummer	ab Lager lieferbar
3-polig+N+PE 3 x 400 V				
25 A	7,5 kW	48 x 48 64 x 64	KG20A T205/04 FT2 KG20B T205/04 FT2	
32 A	11 kW	48 x 48 64 x 64	KG32A T205/04 FT2 KG32B T205/04 FT2	

Dauerstrom (I_n/I_{th})	Schaltleistung AC-23B (A)	Frontschild	Artikelnummer	ab Lager lieferbar
3-polig+N+PE 3 x 400 V				
25 A	7,5 kW	48 x 48 64 x 64	KG20A T105/04 FT2 KG20B T105/04 FT2	
32 A	11 kW	48 x 48 64 x 64	KG32A T105/04 FT2 KG32B T105/04 FT2	



3-polig



< Zurück zum Kapitelverzeichnis >

Komplett-/Lagergeräte

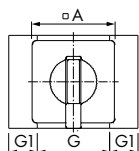
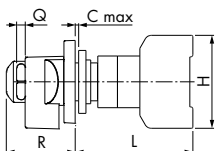
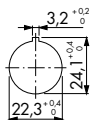
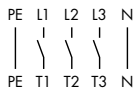

Maximale Anzahl Vorhängeschlösser		
Frontschild	Bügel-Ø	Anzahl Schlösser
48 x 48	7	3
	5	4
64 x 64	8	3
	5	4

	A	C	G	G1	H	L	R	Q
KG20A, KG32A	48	6	42	13,5	54	68,3	51	7,2
KG20B, KG32B	64	6	42	13,5	54	68,3	58	8

Fronteinbau Zentralbefestigung 22 mm ▶ 4-polig, IP 66, IP 69k



4-polig



Dauerstrom (I_U/I_{th})	Schaltleistung AC-23B (A)	Frontschild	Artikelnummer	ab Lager lieferbar
4-polig	3 x 400 V			
20 A	5,5 kW	64 x 64	KG10B T204/01 FT2	
25 A	7,5 kW	64 x 64	KG20B T204/01 FT2	
32 A	11 kW	64 x 64	KG32B T204/01 FT2	

Dauerstrom (I_U/I_{th})	Schaltleistung AC-23B (A)	Frontschild	Artikelnummer	ab Lager lieferbar
4-polig	3 x 400 V			
20 A	5,5 kW	64 x 64	KG10B T104/01 FT2	
25 A	7,5 kW	64 x 64	KG20B T104/01 FT2	
32 A	11 kW	64 x 64	KG32B T104/01 FT2	

Komplett-/Lagergeräte

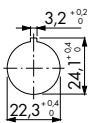
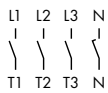

Maximale Anzahl Vorhängeschlösser		
Frontschild	Bügel-Ø	Anzahl Schlösser
64 x 64	9	3

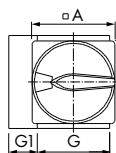
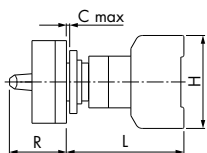

	A	L	G	G1	H	R	C max
KG10B	64	66,9	48	0	50	40,1	6
KG20B	64	68,3	42	13,5	54	40,1	6
KG32B	64	68,3	42	13,5	54	40,1	6

< Zurück zum Kapitelverzeichnis >



Fronteinbau Zentralbefestigung 22 mm ▶ 4-polig, IP 66, IP 69k



Dauerstrom (I_N/I_{th})	Schaltleistung AC-23B (A)	Frontschild	Artikelnummer	ab Lager lieferbar
4-polig 3 x 400 V				
20 A	5,5 kW	48 x 48	KG10A T204/04 FT2	●
		64 x 64	KG10B T204/04 FT2	
25 A	7,5 kW	48 x 48	KG20A T204/04 FT2	
		64 x 64	KG20B T204/04 FT2	
32 A	11 kW	48 x 48	KG32A T204/04 FT2	
		64 x 64	KG32B T204/04 FT2	



Dauerstrom (I_N/I_{th})	Schaltleistung AC-23B (A)	Frontschild	Artikelnummer	ab Lager lieferbar
4-polig 3 x 400 V				
20 A	5,5 kW	48 x 48	KG10A T104/04 FT2	
		64 x 64	KG10B T104/04 FT2	
25 A	7,5 kW	48 x 48	KG20A T104/04 FT2	
		64 x 64	KG20B T104/04 FT2	
32 A	11 kW	48 x 48	KG32A T104/04 FT2	
		64 x 64	KG32B T104/04 FT2	



4-polig



Komplett-/Lagergeräte

< Zurück zum Kapitelverzeichnis >

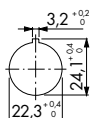

Maximale Anzahl Vorhängeschlösser		
Frontschild	Bügel-Ø	Anzahl Schlösser
48 x 48	7	3
	5	4
64 x 64	8	3
	5	4

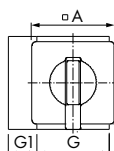
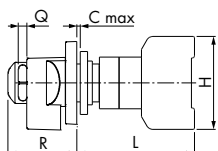

	A	L	G	G1	H	R	Q	C max
KG10A	48	66,1	48	0	50	52	7,2	6
KG10B	64	66,1	48	0	50	58	8	6
KG20A, KG32A	48	68,3	42	13,5	54	52	7,2	6
KG20B, KG32B	64	68,3	42	13,5	54	58	8	6



Gehäuseeinbau mit Türkupplung ▶ 3-polig, IP 66 / 67



3-polig



Komplett-/Lagergeräte



Dauerstrom (I _v /I _{th})	Schaltleistung AC-23B (A)	Frontschild	Artikelnummer	ab Lager lieferbar
3-polig 3 x 400 V				
20 A	5,5 kW	64 x 64	KG10B T203/09 VE	
25 A	7,5 kW	64 x 64	KG20B T203/09 VE	●
32 A	11 kW	64 x 64	KG32B T203/09 VE	●
40 A	15 kW	64 x 64	KG41B T203/09 VE	●
63 A	22 kW	64 x 64	KG64B T203/09 VE	●
80 A	30 kW	64 x 64	KG80 T203/09 VE	●
100 A	37 kW	64 x 64	KG100 T203/09 VE	●
125 A	45 kW	88 x 88	KG125 T203/09 VE	●
160 A	55 kW	88 x 88	KG160 T203/09 VE	

Dauerstrom (I _v /I _{th})	Schaltleistung AC-23B (A)	Frontschild	Artikelnummer	ab Lager lieferbar
3-polig 3 x 400 V				
20 A	5,5 kW	64 x 64	KG10B T103/09 VE	
25 A	7,5 kW	64 x 64	KG20B T103/09 VE	
32 A	11 kW	64 x 64	KG32B T103/09 VE	
40 A	15 kW	64 x 64	KG41B T103/09 VE	●
63 A	22 kW	64 x 64	KG64B T103/09 VE	●
80 A	30 kW	64 x 64	KG80 T103/09 VE	
100 A	37 kW	64 x 64	KG100 T103/09 VE	●
125 A	45 kW	88 x 88	KG125 T103/09 VE	
160 A	55 kW	88 x 88	KG160 T103/09 VE	



Lochbild Frontschild

bis KG100

KG125-KG160

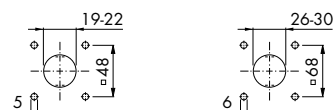

Lochbild Boden (Befestigung auf Normschiene bis KG100)

KG10B

KG20B-KG100

KG125-KG160

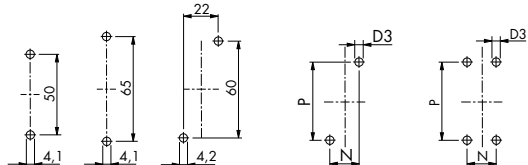

Maximale Anzahl Vorhängeschlösser		
Frontschild	Bügel-Ø	Anzahl Schlösser
64 x 64	9	3
88 x 88	10	3

KG10B - KG64B

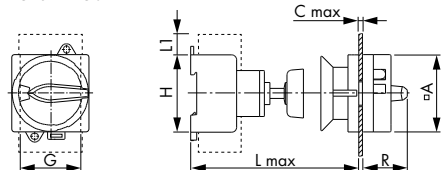

KG80-KG160

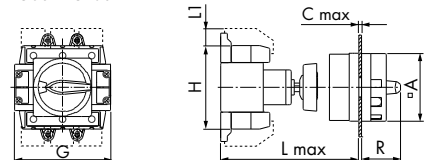

	N	P	D3
KG20B, KG32B	22	60	4,1
KG41B, KG64B	25	70	4,1
KG80, KG100	25	90	5,2
KG125, KG160	36	120	6,4

	A	C	G	H	L	L1	R
KG10B	64	4	48	50	190		40,1
KG20B, KG32B	64	4	42	54	190		40,1
KG41B	64	4	50	64	190		40,1
KG64B	64	4	50	64	330		40,1
KG80	64	4	70	80	380	26	40,1
KG100	64	4	70	80	450	26	40,1
KG125, KG160	88	5,5	112	108	450	22,2	49,3

Informationen zu KG-Schaltern mit Bolzenanschlüssen finden Sie auf Seite 63.

< Zurück zum Kapitelverzeichnis >



Schaltschrankeinbau mit Türkupplung ▶ 3-polig, IP 66



Dauerstrom (I _N /I _{th})	Schaltleistung AC-23B (A)	Frontschild	Artikelnummer	ab Lager lieferbar
3-polig 3 x 400 V				
40 A	15 kW	88 x 88	KG41B T203/12 VE	●
63 A	22 kW	88 x 88	KG64B T203/12 VE	●
80 A	30 kW	88 x 88	KG80 T203/12 VE	●
100 A	37 kW	88 x 88	KG100 T203/12 VE	●
125 A	45 kW	88 x 88	KG125 T203/12 VE	●
160 A	55 kW	88 x 88	KG160 T203/12 VE	●
200 A	75 kW	88 x 88	KG210 T203/13 VE	●
250 A	90 kW	88 x 88	KG250 T203/13 VE	●
315 A	110 kW	88 x 88	KG315 T203/13 VE	●
315 A	132 kW	88 x 88	C316 T203/13 VE	●



Dauerstrom (I _N /I _{th})	Schaltleistung AC-23B (A)	Frontschild	Artikelnummer	ab Lager lieferbar
3-polig 3 x 400 V				
40 A	15 kW	88 x 88	KG41B T103/12 VE	
63 A	22 kW	88 x 88	KG64B T103/12 VE	●
80 A	30 kW	88 x 88	KG80 T103/12 VE	●
100 A	37 kW	88 x 88	KG100 T103/12 VE	●
125 A	45 kW	88 x 88	KG125 T103/12 VE	●
160 A	55 kW	88 x 88	KG160 T103/12 VE	●
200 A	75 kW	88 x 88	KG210 T103/13 VE	●
250 A	90 kW	88 x 88	KG250 T103/13 VE	●
315 A	110 kW	88 x 88	KG315 T103/13 VE	●
315 A	132 kW	88 x 88	C316 T103/13 VE	●



3-polig



Komplett-/Lagergeräte

Entriegelungsstück für Türkupplungen M700/.

SID M700 29



Zum ständigen Aufheben der Türverriegelung in der I-Stellung. (Nach Aufhebung der Türverriegelung sind wirksame Vorkehrungen zu treffen, um ein Öffnen der Schaltschranktür durch unbefugte Personen zu verhindern.)

Lochbild Frontschild

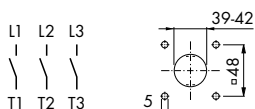

Lochbild Boden (Befestigung auf Normschiene bis KG100)

KG41B-KG100

KG125-C316

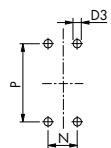
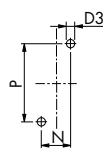

KG

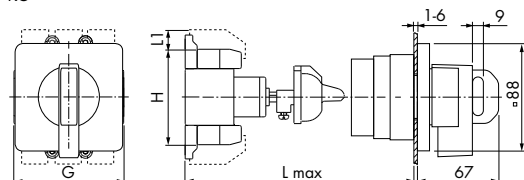

C316

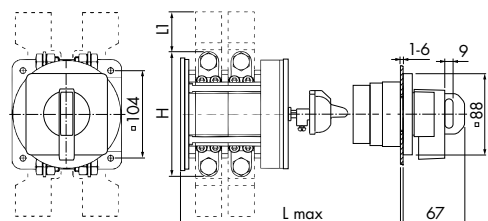

Maximale Anzahl Vorhängeschlösser		
Frontschild	Bügel-Ø	Anzahl Schlösser
88 x 88	5	4
	8	3

	N	P	D3
KG41B, KG64B	25	70	4,1
KG80, KG100	25	90	5,2
KG125, KG160	36	120	6,4
KG210-KG315	44	142	6,4
C316	104	104	7

	G	H	L	L1
KG41B	50	64	190	
KG64B	50	64	330	
KG80	70	80	380	26
KG100	70	80	450	26
KG125, KG160	112	108	450	22,2
KG210-KG315	145	126	550	25
C316	128	150	550	46

Informationen zu KG-Schaltern mit Bolzenanschlüssen finden Sie auf Seite 63.

Gehäuseeinbau mit Türkupplung ▶ 3-polig + 1 NO, IP 66 / 67



3-polig + 1NO



Dauerstrom (I _v /I _{th})	Schaltleistung AC-23B (A)	Frontschild	Artikelnummer	ab Lager lieferbar
3-polig+1NO		3 x 400 V		
20 A	5,5 kW	64 x 64	KG10B T203/25 VE	
25 A	7,5 kW	64 x 64	KG20B T203/25 VE	
32 A	11 kW	64 x 64	KG32B T203/25 VE	
40 A	15 kW	64 x 64	KG41B T203/25 VE	
63 A	22 kW	64 x 64	KG64B T203/25 VE	
80 A	30 kW	64 x 64	KG80 T203/25 VE	
100 A	37 kW	64 x 64	KG100 T203/25 VE	
125 A	45 kW	88 x 88	KG125 T203/25 VE	
160 A	55 kW	88 x 88	KG160 T203/25 VE	

Dauerstrom (I _v /I _{th})	Schaltleistung AC-23B (A)	Frontschild	Artikelnummer	ab Lager lieferbar
3-polig+1NO		3 x 400 V		
20 A	5,5 kW	64 x 64	KG10B T103/25 VE	
25 A	7,5 kW	64 x 64	KG20B T103/25 VE	
32 A	11 kW	64 x 64	KG32B T103/25 VE	
40 A	15 kW	64 x 64	KG41B T103/25 VE	
63 A	22 kW	64 x 64	KG64B T103/25 VE	
80 A	30 kW	64 x 64	KG80 T103/25 VE	
100 A	37 kW	64 x 64	KG100 T103/25 VE	
125 A	45 kW	88 x 88	KG125 T103/25 VE	
160 A	55 kW	88 x 88	KG160 T103/25 VE	

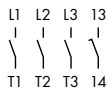

Lochbild Frontschild

bis KG100

KG125-KG160

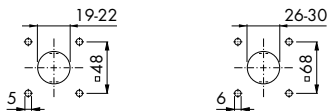

Lochbild Boden (Befestigung auf Normschiene bis KG100)

KG10B

KG20B-KG100

KG125-KG160

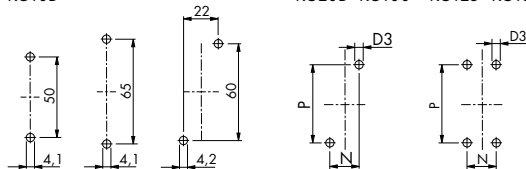

Maximale Anzahl Vorhängeschlösser		
Frontschild	Bügel-Ø	Anzahl Schlösser
64 x 64	9	3
88 x 88	10	3

KG10B - KG64B

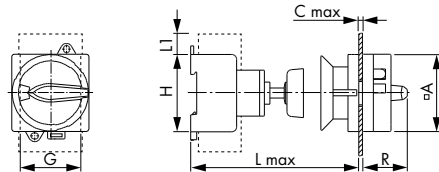

KG80-KG160

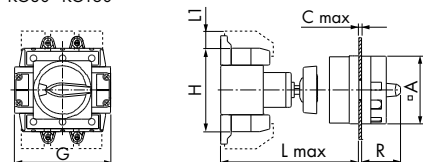

	N	P	D3
KG20B, KG32B	22	60	4,1
KG41B, KG64B	25	70	4,1
KG80, KG100	25	90	5,2
KG125, KG160	36	120	6,4

	A	C	G	H	L	L1	R
KG10B	64	4	48	50	190		40,1
KG20B, KG32B	64	4	42	54	190		40,1
KG41B	64	4	50	64	190		40,1
KG64B	64	4	50	64	330		40,1
KG80	64	4	70	80	380	26	40,1
KG100	64	4	70	80	450	26	40,1
KG125, KG160	88	5,5	112	108	450	22,2	49,3

Informationen zu KG-Schaltern mit Bolzenanschlüssen finden Sie auf Seite 63.

< Zurück zum Kapitelverzeichnis >



Schaltschrankeinbau mit Türkupplung ▶ 3-polig + 1 NO, IP 66



Dauerstrom (I _N /I _{th})	Schaltleistung AC-23B (A)	Frontschild	Artikelnummer	ab Lager lieferbar
3-polig+1NO		3 x 400 V		
40 A	15 kW	88 x 88	KG41B T203/28 VE	
63 A	22 kW	88 x 88	KG64B T203/28 VE	
80 A	30 kW	88 x 88	KG80 T203/28 VE	
100 A	37 kW	88 x 88	KG100 T203/28 VE	
125 A	45 kW	88 x 88	KG125 T203/28 VE	
160 A	55 kW	88 x 88	KG160 T203/28 VE	
200 A	75 kW	88 x 88	KG210 T203/29 VE	
250 A	90 kW	88 x 88	KG250 T203/29 VE	
315 A	110 kW	88 x 88	KG315 T203/29 VE	
315 A	132 kW	88 x 88	C316 T203/29 VE	



Dauerstrom (I _N /I _{th})	Schaltleistung AC-23B (A)	Frontschild	Artikelnummer	ab Lager lieferbar
3-polig		3 x 400 V		
40 A	15 kW	88 x 88	KG41B T103/28 VE	
63 A	22 kW	88 x 88	KG64B T103/28 VE	
80 A	30 kW	88 x 88	KG80 T103/28 VE	
100 A	37 kW	88 x 88	KG100 T103/28 VE	
125 A	45 kW	88 x 88	KG125 T103/28 VE	
160 A	55 kW	88 x 88	KG160 T103/28 VE	
200 A	75 kW	88 x 88	KG210 T103/29 VE	
250 A	90 kW	88 x 88	KG250 T103/29 VE	
315 A	110 kW	88 x 88	KG315 T103/29 VE	
315 A	132 kW	88 x 88	C316 T103/29 VE	

Entriegelungsstück für Türkupplungen M700/.

SID M700 29



Zum ständigen Aufheben der Türverriegelung in der I-Stellung. (Nach Aufhebung der Türverriegelung sind wirksame Vorkehrungen zu treffen, um ein Öffnen der Schaltschranktür durch unbefugte Personen zu verhindern.)

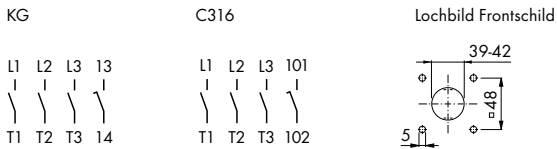

Lochbild Boden (Befestigung auf Normschiene bis KG100)

KG41B-KG100

KG125-C316



KG

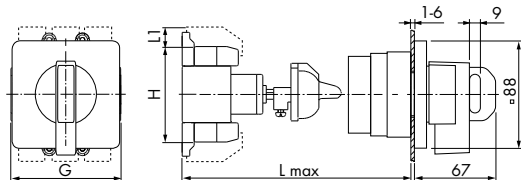

C316

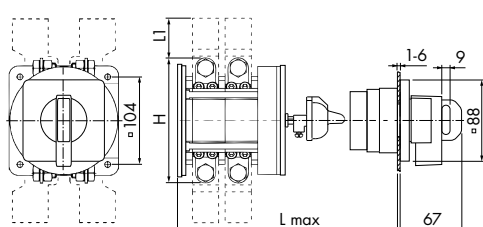

Maximale Anzahl Vorhängeschlösser		
Frontschild	Bügel-Ø	Anzahl Schlösser
88 x 88	5	4
	8	3

	N	P	D3
KG41B, KG64B	25	70	4,1
KG80, KG100	25	90	5,2
KG125, KG160	36	120	6,4
KG210-KG315	44	142	6,4
C316	104	104	7

	G	H	L	L1
KG41B	50	64	190	
KG64B	50	64	330	
KG80	70	80	380	26
KG100	70	80	450	26
KG125, KG160	112	108	450	22,2
KG210-KG315	145	126	550	25
C316	128	150	550	46

Informationen zu KG-Schaltern mit Bolzenanschlüssen finden Sie auf Seite 63.



3-polig + 1NO



Gehäuseeinbau mit Türkupplung ▶ 3-polig + 1 NO H-Brücke Gold, IP 66 / 67



3-polig



Komplett-/Lagergeräte



Dauerstrom (I _v /I _{th})	Schaltleistung AC-23B (A)	Frontschild	Artikelnummer	ab Lager lieferbar
3-polig				
	3 x 400 V			
25 A	7,5 kW	64 x 64	KG20B T203/D-A283 VE	
32 A	11 kW	64 x 64	KG32B T203/D-A188 VE	
40 A	15 kW	64 x 64	Auf Anfrage	
63 A	22 kW	64 x 64	Auf Anfrage	
80 A	30 kW	64 x 64	KG80 T203/D-A157 VE	
100 A	37 kW	64 x 64	KG100 T203/D-A223 VE	
125 A	45 kW	88 x 88	KG125 T203/D-A107 VE	
160 A	55 kW	88 x 88	Auf Anfrage	

Dauerstrom (I _v /I _{th})	Schaltleistung AC-23B (A)	Frontschild	Artikelnummer	ab Lager lieferbar
3-polig				
	3 x 400 V			
25 A	7,5 kW	64 x 64	Auf Anfrage	
32 A	11 kW	64 x 64	Auf Anfrage	
40 A	15 kW	64 x 64	Auf Anfrage	
63 A	22 kW	64 x 64	Auf Anfrage	
80 A	30 kW	64 x 64	Auf Anfrage	
100 A	37 kW	64 x 64	Auf Anfrage	
125 A	45 kW	88 x 88	Auf Anfrage	
160 A	55 kW	88 x 88	Auf Anfrage	

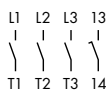

Lochbild Frontschild

bis KG100

KG125-KG160

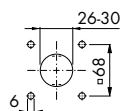
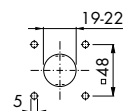

Hinweis:

Hohe Kontaktsicherheit durch H-Brücke mit "cross-wire" Kontaktsystem und Goldauflage für niedrige Spannungen bzw. Ströme.

KG20B, KG32B, KG41B und KG64B statt H-Brücke Kontakt mit Punktauflage.

Lochbild Boden (Befestigung auf Normschiene bis KG100)

KG20B-KG100

KG125-KG160

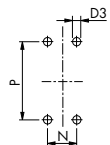
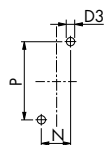

Maximale Anzahl Vorhängeschlösser		
Frontschild	Bügel-∅	Anzahl Schlösser
64 x 64	9	3
88 x 88	10	3

KG20B - KG64B

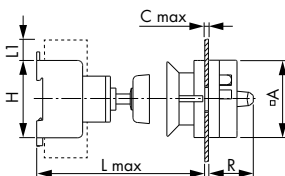
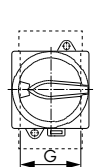

KG80-KG160

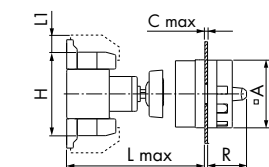
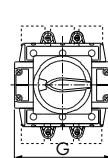

	N	P	D3
KG20B, KG32B	22	60	4,1
KG41B, KG64B	25	70	4,1
KG80, KG100	25	90	5,2
KG125, KG160	36	120	6,4

	A	C	G	H	L	L1	R
KG20B, KG32B	64	4	42	54	190		40,1
KG41B	64	4	50	64	190		40,1
KG64B	64	4	50	64	330		40,1
KG80	64	4	70	80	380	26	40,1
KG100	64	4	70	80	450	26	40,1
KG125, KG160	88	5,5	112	108	450	22,2	49,3

Informationen zu KG-Schaltern mit Bolzenanschlüssen finden Sie auf Seite 63.

< Zurück zum Kapitelverzeichnis >



Schaltschrankeinbau mit Türkupplung ▶ 3-polig + 1 NO H-Brücke Gold, IP 66



Dauerstrom (I _N /I _{th})	Schaltleistung AC-23B (A)	Frontschild	Artikelnummer	ab Lager lieferbar
3-polig 3 x 400 V				
100 A	37 kW	64 x 64	KG100 T203/D-A052 VE	
125 A	45 kW	88 x 88	KG125 T203/D-A023 VE	
160 A	55 kW	88 x 88	KG160 T203/D-A018 VE	
200 A	75 kW	88 x 88	KG210 T203/D-A004 VE	
250 A	90 kW	88 x 88	KG250 T203/D-A011 VE	
315 A	110 kW	88 x 88	KG315 T203/D-A007 VE	
315 A	132 kW	130 x 130	C316 T203/D-A012 VE	

Dauerstrom (I _N /I _{th})	Schaltleistung AC-23B (A)	Frontschild	Artikelnummer	ab Lager lieferbar
3-polig 3 x 400 V				
100 A	37 kW	64 x 64	KG100 T103/D-A018 VE	
125 A	45 kW	88 x 88	KG125 T103/D-A014 VE	
160 A	55 kW	88 x 88	KG160 T103/D-A014 VE	
200 A	75 kW	88 x 88	KG210 T103/D-A003 VE	
250 A	90 kW	88 x 88	KG250 T103/D-A017 VE	
315 A	110 kW	88 x 88	KG315 T103/D-A007 VE	
315 A	132 kW	130 x 130	C316 T103/D-A012 VE	



3-polig



Entriegelungsstück für Türkupplungen M700/.

SID M700 29



Zum ständigen Aufheben der Türverriegelung in der I-Stellung. (Nach Aufhebung der Türverriegelung sind wirksame Vorkehrungen zu treffen, um ein Öffnen der Schaltschranktür durch unbefugte Personen zu verhindern.)

< Zurück zum Kapitelverzeichnis >

Lochbild Frontschild

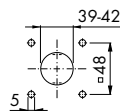
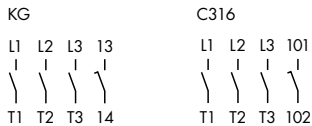

Hinweis:

Hohe Kontaktsicherheit durch H-Brücke mit "cross-wire" Kontaktsystem und Goldauflage für niedrige Spannungen bzw. Ströme.

C316 statt H-Brücke Goldkontakt mit Punktaufklappe

Lochbild Boden (Befestigung auf Normschiene bis KG100)

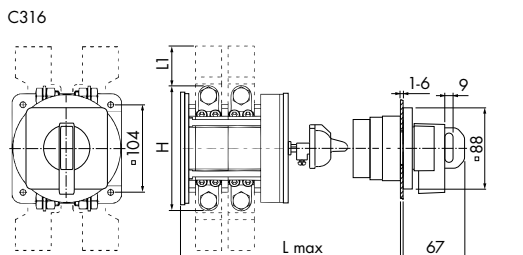
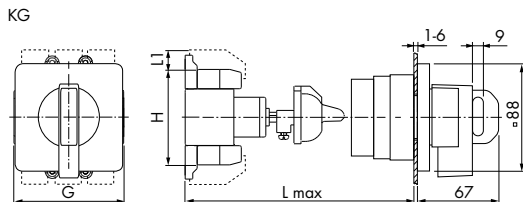
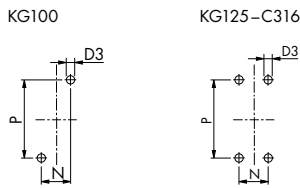

Maximale Anzahl Vorhängeschlösser		
Frontschild	Bügel-Ø	Anzahl Schlösser
88 x 88	5	4
	8	3

	N	P	D3
KG100	25	90	5,2
KG125, KG160	36	120	6,4
KG210-KG315	44	142	6,4
C316	104	104	7

	D	G	H	L	L1	N	P
KG100	5,2	70	80	450	26	25	90
KG125, KG160	6,4	112	108	450	22,2	36	120
KG210 - KG315	6,4	145	126	550	25	44	142
C316	7	128	150	550	46	104	104

Informationen zu KG-Schaltern mit Bolzenanschlüssen finden Sie auf Seite 63.

Gehäuseeinbau mit Türkupplung ▶ 4-polig, IP 66 / 67



4-polig



Abbildung ähnlich



Dauerstrom (I _v /I _{th})	Schaltleistung AC-23B (A)	Frontschild	Artikelnummer	ab Lager lieferbar
4-polig 3 x 400 V				
20 A	5,5 kW	64 x 64	KG10B T204/09 VE	
25 A	7,5 kW	64 x 64	KG20B T204/09 VE	
32 A	11 kW	64 x 64	KG32B T204/09 VE	
40 A	15 kW	64 x 64	KG41B T204/09 VE	
63 A	22 kW	64 x 64	KG64B T204/09 VE	
80 A	30 kW	64 x 64	KG80 T204/09 VE	
100 A	37 kW	64 x 64	KG100 T204/09 VE	
125 A	45 kW	88 x 88	KG125 T204/09 VE	
160 A	55 kW	88 x 88	KG160 T204/09 VE	

Dauerstrom (I _v /I _{th})	Schaltleistung AC-23B (A)	Frontschild	Artikelnummer	ab Lager lieferbar
4-polig 3 x 400 V				
20 A	5,5 kW	64 x 64	KG10B T104/09 VE	
25 A	7,5 kW	64 x 64	KG20B T104/09 VE	
32 A	11 kW	64 x 64	KG32B T104/09 VE	
40 A	15 kW	64 x 64	KG41B T104/09 VE	
63 A	22 kW	64 x 64	KG64B T104/09 VE	
80 A	30 kW	64 x 64	KG80 T104/09 VE	
100 A	37 kW	64 x 64	KG100 T104/09 VE	
125 A	45 kW	88 x 88	KG125 T104/09 VE	
160 A	55 kW	88 x 88	KG160 T104/09 VE	

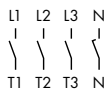

Lochbild Frontschild

bis KG100

KG125-KG160

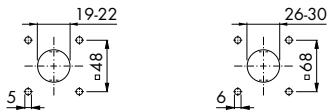

Lochbild Boden (Befestigung auf Normschiene bis KG100)

KG10B

KG20B-KG100

KG125-KG160

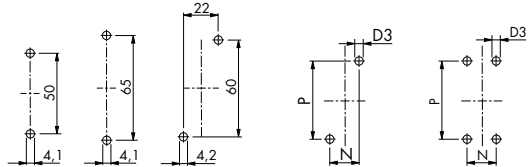

KG10B - KG64B

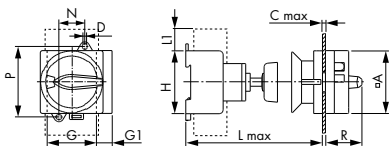

KG80-KG160

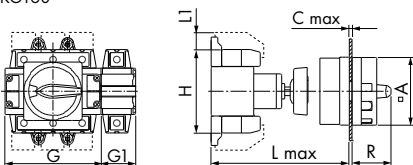

Maximale Anzahl Vorhängeschlösser		
Frontschild	Bügel-Ø	Anzahl Schlösser
64 x 64	9	3
88 x 88	10	3

	N	P	D3
KG20B, KG32B	22	60	4,1
KG41B, KG64B	25	70	4,1
KG80, KG100	25	90	5,2
KG125, KG160	36	120	6,4

	A	C	G	G1	H	L	L1	R
KG10B	64	4	48	0	50	190		40,1
KG20B, KG32B	64	4	42	13,5	54	190		40,1
KG41B	64	4	50	16	64	190		40,1
KG64B	64	4	50	16	64	330		40,1
KG80	64	4	70	22	80	380	26	40,1
KG100	64	4	70	22	80	450	26	40,1
KG125, KG160	88	5,5	112	38	108	450	22,2	49,3

Informationen zu KG-Schaltern mit Bolzenanschlüssen finden Sie auf Seite 63.

< Zurück zum Kapitelverzeichnis >



Schaltschrankeinbau mit Türkupplung ▶ 4-polig, IP 66



Abbildung ähnlich

Dauerstrom (I_N/I_{th})	Schaltleistung AC-23B (A)	Frontschild	Artikelnummer	ab Lager lieferbar
4-polig	3 x 400 V			
40 A	15 kW	88 x 88	KG41B T204/12 VE	
63 A	22 kW	88 x 88	KG64B T204/12 VE	
80 A	30 kW	88 x 88	KG80 T204/12 VE	
100 A	37 kW	88 x 88	KG100 T204/12 VE	
125 A	45 kW	88 x 88	KG125 T204/12 VE	
160 A	55 kW	88 x 88	KG160 T204/12 VE	
200 A	75 kW	88 x 88	KG210 T204/13 VE	
250 A	90 kW	88 x 88	KG250 T204/13 VE	
315 A	110 kW	88 x 88	KG315 T204/13 VE	
315 A	132 kW	88 x 88	C316 T204/13 VE	



Dauerstrom (I_N/I_{th})	Schaltleistung AC-23B (A)	Frontschild	Artikelnummer	ab Lager lieferbar
4-polig	3 x 400 V			
40 A	15 kW	88 x 88	KG41B T104/12 VE	
63 A	22 kW	88 x 88	KG64B T104/12 VE	
80 A	30 kW	88 x 88	KG80 T104/12 VE	
100 A	37 kW	88 x 88	KG100 T104/12 VE	
125 A	45 kW	88 x 88	KG125 T104/12 VE	
160 A	55 kW	88 x 88	KG160 T104/12 VE	
200 A	75 kW	88 x 88	KG210 T104/13 VE	
250 A	90 kW	88 x 88	KG250 T104/13 VE	
315 A	110 kW	88 x 88	KG315 T104/13 VE	
315 A	132 kW	88 x 88	C316 T104/13 VE	



4-polig



Komplett-/Lagergeräte

Entriegelungsstück für Türkupplungen M700/.

SID M700 29



Zum ständigen Aufheben der Türverriegelung in der I-Stellung. (Nach Aufhebung der Türverriegelung sind wirksame Vorkehrungen zu treffen, um ein Öffnen der Schaltschranktür durch unbefugte Personen zu verhindern.)

Lochbild Frontschild

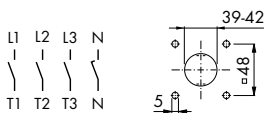

Lochbild Boden (Befestigung auf Normschiene bis KG100)

KG41B-KG100

KG125-C316

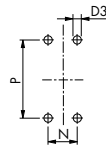
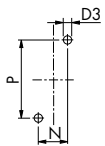

KG

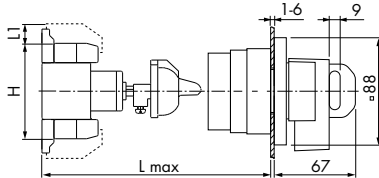
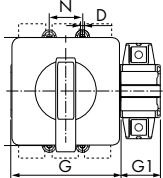

C316

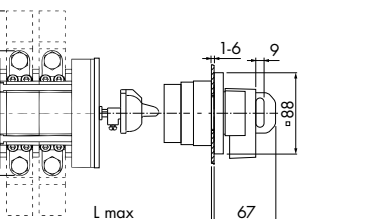
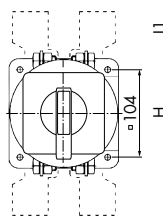

Maximale Anzahl Vorhängeschlösser

Frontschild	Bügel-Ø	Anzahl Schlösser
88 x 88	5	4
	8	3

	N	P	D3
KG41B, KG64B	25	70	4,1
KG80, KG100	25	90	5,2
KG125, KG160	36	120	6,4
KG210-KG315	44	142	6,4
C316	104	104	7

	G	G1	H	L	L1
KG41B	50	16	64	190	
KG64B	50	16	64	330	
KG80	70	22	80	380	
KG100	70	22	80	450	26
KG125, KG160	112	38	108	450	22,2
KG210-KG315	145	52,5	126	550	25
C316	128	-	150	550	46

Informationen zu KG-Schaltern mit Bolzenanschlüssen finden Sie auf Seite 63.

Kunststoffgehäuse ▶ 3-polig, IP 66 / 67

Kunststoffgehäuse mit hoher mechanischer Festigkeit, hoher UV-Beständigkeit und großen Anschlussräumen.

3-polig



Schaltleistung AC-23B (A)	Dauerstrom (I _{thB})	Artikelnummer	Griffart	ab Lager lieferbar
3 x 400 V 3-polig				
5,5 kW	20 A	KG10 T203/33 KS51V		●
7,5 kW	25 A	KG20 T203/33 KL51V		●
11 kW	32 A	KG32 T203/33 KL51V		●
15 kW	40 A	KG41 T203/33 KL11V		●
22 kW	63 A	KG64 T203/33 KL11V		●
30 kW	80 A	KG80 T203/33 KL71V		
37 kW	100 A	KG100 T203/33 KL71V		
45 kW	125 A	KG125 T203/36 STM		
55 kW	160 A	KG160 T203/36 STM		
90 kW	250 A	KG250 T203/39 STM ¹		
110 kW	315 A	KG315 T203/39 STM ¹		
132 kW	315 A	C316 T203/39 STM ¹		

Schaltleistung AC-23B (A)	Dauerstrom (I _{thB})	Artikelnummer	Griffart	ab Lager lieferbar
3 x 400 V 3-polig				
5,5 kW	20 A	KG10 T103/33 KS51V		●
7,5 kW	25 A	KG20 T103/33 KL51V		
11 kW	32 A	KG32 T103/33 KL51V		
15 kW	40 A	KG41 T103/33 KL11V		
22 kW	63 A	KG64 T103/33 KL11V		
30 kW	80 A	KG80 T103/33 KL71V		
37 kW	100 A	KG100 T103/33 KL71V		
45 kW	125 A	KG125 T103/36 STM		
55 kW	160 A	KG160 T103/36 STM		
90 kW	250 A	KG250 T103/39 STM ¹		
110 kW	315 A	KG315 T103/39 STM ¹		
132 kW	315 A	C316 T103/39 STM ¹		

¹ Schalter mit Kabeleinführungsstutzen



KS51V, KL51V, KL11V

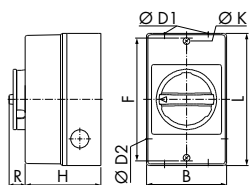

KL71V

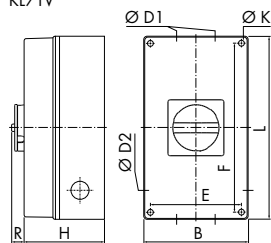

STM

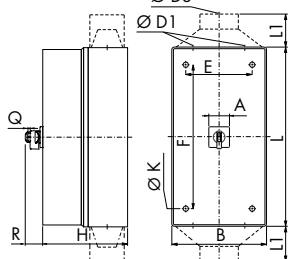

Maximale Anzahl Vorhängeschlösser			
Sperrvorrichtung	Frontschild	Bügel-Ø	Anzahl Schlösser
	74 x 74	9	3
	88 x 88	9	4
	130 x 130	9	4

	A	B	D1	D2	D3	E	F	H	K	L	L1	R	Q
KG10 ... KS51V	85	2 x 20/25	20			110	90	4,2	120		17		
KG20, KG32 ... KL51V	85	2 x 20/25	20			150	82	4,2	160		17		
KG41, KG64 ... KL11V	100	2 x 25	25			178	93	5,6	190		17		
KG80, KG100 ... KL71V	145	2 x 40/25	25			124	229	107	6,5	250	17		
KG125, KG160 ... STM	88	280	2 x 63 1 x 20			254	354	180	7,0	380	73	9	
KG250, KG315 ... STM	88	280	2 x 20		1 x 286 ²	254	534	180	7,0	560	110	73	9
C316 ... STM	130	280	2 x 20		1 x 286 ²	254	534	230	7,0	560	110	86,5	9,2

² Bereich verwendbarer Kabeleußendurchmesser

< Zurück zum Kapitelverzeichnis >



Kunststoffgehäuse ▶ 3-polig + 1 NO/NC, IP 66 / 67

Kunststoffgehäuse mit hoher mechanischer Festigkeit, hoher UV-Beständigkeit und großen Anschlussräumen.



Schaltleistung AC-23B (A)	Dauerstrom (I _{thB})	Artikelnummer	Griffart	ab Lager lieferbar
3 x 400 V	3-polig	2 Hilfskontakte (1 NO, 1 NC)		
5,5 kW	20 A	KG10 T203/40 KS51V		●
7,5 kW	25 A	KG20 T203/40 KL51V		●
11 kW	32 A	KG32 T203/40 KL51V		●
15 kW	40 A	KG41 T203/40 KL11V		●
22 kW	63 A	KG64 T203/40 KL11V		●
30 kW	80 A	KG80 T203/40 KL71V		●
37 kW	100 A	KG100 T203/40 KL71V		●
45 kW	125 A	KG125 T203/43 STM		
55 kW	160 A	KG160 T203/43 STM		
90 kW	250 A	KG250 T203/46 STM ¹		
110 kW	315 A	KG315 T203/46 STM ¹		
132 kW	315 A	C316 T203/46 STM ¹		

Schaltleistung AC-23B (A)	Dauerstrom (I _{thB})	Artikelnummer	Griffart	ab Lager lieferbar
3 x 400 V	3-polig	2 Hilfskontakte (1 NO, 1 NC)		
5,5 kW	20 A	KG10 T103/40 KS51V		●
7,5 kW	25 A	KG20 T103/40 KL51V		●
11 kW	32 A	KG32 T103/40 KL51V		●
15 kW	40 A	KG41 T103/40 KL11V		●
22 kW	63 A	KG64 T103/40 KL11V		●
30 kW	80 A	KG80 T103/40 KL71V		●
37 kW	100 A	KG100 T103/40 KL71V		●
45 kW	125 A	KG125 T103/43 STM		
55 kW	160 A	KG160 T103/43 STM		
90 kW	250 A	KG250 T103/46 STM ¹		
110 kW	315 A	KG315 T103/46 STM ¹		
132 kW	315 A	C316 T103/46 STM ¹		

¹ Schalter mit Kabeleinführungsstutzen

< Zurück zum Kapitelverzeichnis >

KG

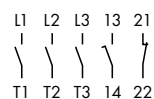

C316

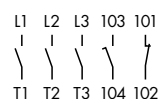

KS51V, KL51V, KL11V

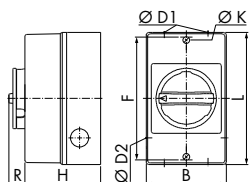

KL71V

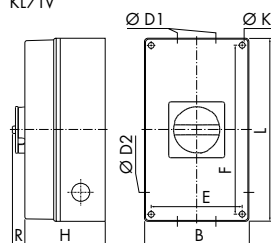

STM

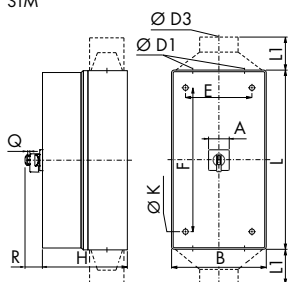

Maximale Anzahl Vorhängeschlösser			
Sperrvorrichtung	Frontschild	Bügel-Ø	Anzahl Schlösser
	74 x 74	9	3
	88 x 88	9	4
	130 x 130	9	4

	A	B	D1	D2	D3	E	F	H	K	L	L1	R	Q
KG10 ... KS51V	85	2 x 20/25	20			110	90	4,2	120		17		
KG20, KG32 ... KL51V	85	2 x 20/25	20			150	82	4,2	160		17		
KG41, KG64 ... KL11V	100	2 x 25	25			178	93	5,6	190		17		
KG80, KG100 ... KL71V	145	2 x 40/25	25			124	229	107	6,5	250	17		
KG125, KG160 ... STM	88	280	2 x 63 1 x 20			254	354	180	7,0	380	73	9	
KG250, KG315 ... STM	88	280	2 x 20		1 x 286 ²	254	534	180	7,0	560	110	73	9
C316 ... STM	130	280	2 x 20		1 x 286 ²	254	534	230	7,0	560	110	86,5	9,2

² Bereich verwendbarer Kabeleußendurchmesser



3-polig

Kunststoffgehäuse

Kunststoffgehäuse ▶ 4-polig, IP 66 / 67

Kunststoffgehäuse mit hoher mechanischer Festigkeit, hoher UV-Beständigkeit und großen Anschlussräumen.

4-polig



Schaltleistung AC-23B (A)	Dauerstrom (I _{the})	Artikelnummer	Griffart	ab Lager lieferbar
3 x 400 V	4-polig			
5,5 kW	20 A	KG10 T204/33 KS51V		
7,5 kW	25 A	KG20 T204/33 KL51V		
11 kW	32 A	KG32 T204/33 KL51V		
15 kW	40 A	KG41 T204/33 KL11V		
22 kW	63 A	KG64 T204/33 KL11V		
30 kW	80 A	KG80 T204/33 KL71V		
37 kW	100 A	KG100 T204/33 KL71V		
45 kW	125 A	KG125 T204/36 STM		
55 kW	160 A	KG160 T204/36 STM		
90 kW	250 A	KG250 T204/47 STM ¹		
110 kW	315 A	KG315 T204/47 STM ¹		
132 kW	315 A	C316 T204/39 STM ¹		

Schaltleistung AC-23B (A)	Dauerstrom (I _{the})	Artikelnummer	Griffart	ab Lager lieferbar
3 x 400 V	4-polig			
5,5 kW	20 A	KG10 T104/33 KS51V		
7,5 kW	25 A	KG20 T104/33 KL51V		
11 kW	32 A	KG32 T104/33 KL51V		
15 kW	40 A	KG41 T104/33 KL11V		
22 kW	63 A	KG64 T104/33 KL11V		
30 kW	80 A	KG80 T104/33 KL71V		
37 kW	100 A	KG100 T104/33 KL71V		
45 kW	125 A	KG125 T104/36 STM		
55 kW	160 A	KG160 T104/36 STM		
90 kW	250 A	KG250 T104/47 STM ¹		
110 kW	315 A	KG315 T104/47 STM ¹		
132 kW	315 A	C316 T104/39 STM ¹		

¹ Schalter mit Kabeleinführungsstutzen



KS51V, KL51V, KL11V

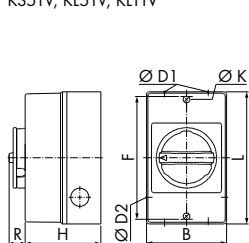

KL71V

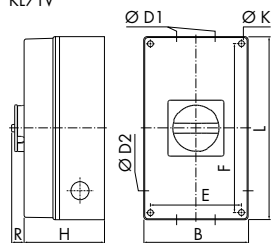

STM

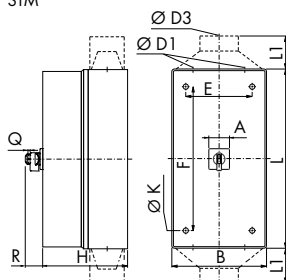

Maximale Anzahl Vorhängeschlösser			
Sperrvorrichtung	Frontschild	Bügel-Ø	Anzahl Schlösser
	74 x 74	9	3
	88 x 88	9	4
	130 x 130	9	4

	A	B	D1	D2	D3	E	F	H	K	L	L1	R	Q
KG10 ... KS51V	85	2 x 20/25	20			110	90	4,2	120		17		
KG20, KG32 ... KL51V	85	2 x 20/25	20			150	82	4,2	160		17		
KG41, KG64 ... KL11V	100	2 x 25	25			178	93	5,6	190		17		
KG80, KG100 ... KL71V	145	2 x 40/25	25			124	229	107	6,5	250		17	
KG125, KG160 ... STM	88	280 2 x 63 1 x 20				254	354	180	7,0	380		73	9
KG250, KG315 ... STM	88	280 2 x 20			1 x 28-60 ²	254	534	180	7,0	560	110	73	9
C316 ... STM	130	280 2 x 20			1 x 28-60 ²	254	534	230	7,0	560	110	86,5	9,2

² Bereich verwendbarer Kabelaußendurchmesser

< Zurück zum Kapitelverzeichnis >



Kunststoffgehäuse ▶ 4-polig + 1 NO/NC, IP 66 / 67

Kunststoffgehäuse mit hoher mechanischer Festigkeit, hoher UV-Beständigkeit und großen Anschlussräumen.



Schaltleistung AC-23B (A)	Dauerstrom (I _{the})	Artikelnummer	Griffart	ab Lager lieferbar
3 x 400 V	4-polig	2 Hilfskontakte (1 NO, 1 NC)		
5,5 kW	20 A	KG10 T204/40 KS51V		
7,5 kW	25 A	KG20 T204/40 KL51V		
11 kW	32 A	KG32 T204/40 KL51V		
15 kW	40 A	KG41 T204/40 KL11V		
22 kW	63 A	KG64 T204/40 KL11V		
30 kW	80 A	KG80 T204/40 KL71V		
37 kW	100 A	KG100 T204/40 KL71V		
45 kW	125 A	KG125 T204/43 STM		
55 kW	160 A	KG160 T204/43 STM		
90 kW	250 A	KG250 T204/48 STM ¹		
110 kW	315 A	KG315 T204/48 STM ¹		
132 kW	315 A	C316 T204/46 STM ¹		

Schaltleistung AC-23B (A)	Dauerstrom (I _{the})	Artikelnummer	Griffart	ab Lager lieferbar
3 x 400 V	4-polig	2 Hilfskontakte (1 NO, 1 NC)		
5,5 kW	20 A	KG10 T104/40 KS51V		
7,5 kW	25 A	KG20 T104/40 KL51V		
11 kW	32 A	KG32 T104/40 KL51V		
15 kW	40 A	KG41 T104/40 KL11V		
22 kW	63 A	KG64 T104/40 KL11V		
30 kW	80 A	KG80 T104/40 KL71V		
37 kW	100 A	KG100 T104/40 KL71V		
45 kW	125 A	KG125 T104/43 STM		
55 kW	160 A	KG160 T104/43 STM		
90 kW	250 A	KG250 T104/48 STM ¹		
110 kW	315 A	KG315 T104/48 STM ¹		
132 kW	315 A	C316 T104/46 STM ¹		

¹ Schalter mit Kabeleinführungsstutzen

< Zurück zum Kapitelverzeichnis >

KG



C316



KS51V, KL51V, KL11V

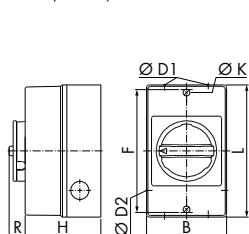

KL71V

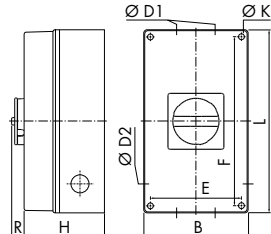

STM

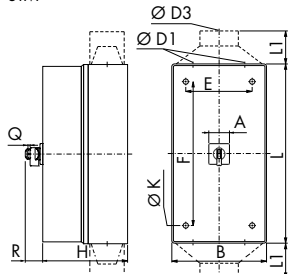

Maximale Anzahl Vorhängeschlösser			
Sperrvorrichtung	Frontschild	Bügel-Ø	Anzahl Schlösser
	74 x 74	9	3
	88 x 88	9	4
	130 x 130	9	4

	A	B	D1	D2	D3	E	F	H	K	L	L1	R	Q
KG10 ... KS51V	85	2 x 20/25	20			110	90	4,2	120		17		
KG20, KG32 ... KL51V	85	2 x 20/25	20			150	82	4,2	160		17		
KG41, KG64 ... KL11V	100	2 x 25	25			178	93	5,6	190		17		
KG80, KG100 ... KL71V	145	2 x 40/25	25			124	229	107	6,5	250		17	
KG125, KG160 ... STM	88	280 2 x 63 1 x 20				254	354	180	7,0	380	73	9	
KG250, KG315 ... STM	88	280 2 x 20			1 x 28-60 ²	254	534	180	7,0	560	110	73	9
C316 ... STM	130	280 2 x 20			1 x 28-60 ²	254	534	230	7,0	560	110	86,5	9,2

² Bereich verwendbarer Kabeleußendurchmesser

4-polig

Kunststoffgehäuse

Kunststoffgehäuse ▶ 6-polig, IP 66 / 67

Kunststoffgehäuse mit hoher mechanischer Festigkeit, hoher UV-Beständigkeit und großen Anschlussräumen.



Schaltleistung AC-23B (A)	Dauerstrom (I _{thn})	Artikelnummer	Griffart	ab Lager lieferbar
3 x 400 V	6-polig			
5,5 kW	20 A	KG10 T206/33 KS51V		<input type="checkbox"/>
7,5 kW	25 A	KG20B T206/33 KL11V		<input type="checkbox"/>
11 kW	32 A	KG32B T206/33 KL11V		<input type="checkbox"/>
15 kW	40 A	KG41B T206/33 KL71V		<input type="checkbox"/>
22 kW	63 A	KG64B T206/33 KL71V		<input type="checkbox"/>
30 kW	80 A	KG80C T206/34 STM ¹		<input type="checkbox"/>
37 kW	100 A	KG100C T206/34 STM ¹		<input type="checkbox"/>
45 kW	125 A	KG125 T206/87 STM ¹		<input type="checkbox"/>
55 kW	160 A	KG160 T206/87 STM ¹		<input type="checkbox"/>
132 kW	275A	C316 T206/47 STM ²	<input type="checkbox"/>	

Schaltleistung AC-23B (A)	Dauerstrom (I _{thn})	Artikelnummer	Griffart	ab Lager lieferbar
3 x 400 V	6-polig			
5,5 kW	20 A	KG10 T106/33 KS51V		<input type="checkbox"/>
7,5 kW	25 A	KG20B T106/33 KL11V		<input type="checkbox"/>
11 kW	32 A	KG32B T106/33 KL11V		<input type="checkbox"/>
15 kW	40 A	KG41B T106/33 KL71V		<input type="checkbox"/>
22 kW	63 A	KG64B T106/33 KL71V		<input type="checkbox"/>
30 kW	80 A	KG80C T106/34 STM ¹		<input type="checkbox"/>
37 kW	100 A	KG100C T106/34 STM ¹		<input type="checkbox"/>
45 kW	125 A	KG125 T106/87 STM ¹		<input type="checkbox"/>
55 kW	160 A	KG160 T106/87 STM ¹		<input type="checkbox"/>
132 kW	275A	C316 T106/47 STM ²	<input type="checkbox"/>	

¹ Schutzart IP 65 | ² Schalter mit Kabeleinführungsstutzen

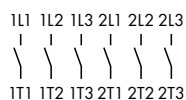

KS51V, KL51V, KL11V

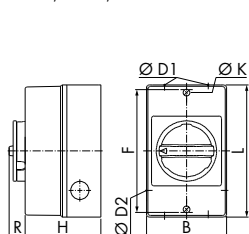

KL71V

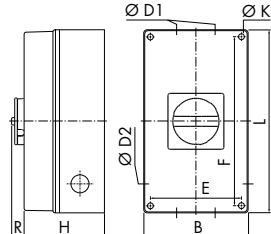

Maximale Anzahl Vorhängeschlösser			
Sperrvorrichtung	Frontschild	Bügel-Ø	Anzahl Schlösser
	74 x 74	9	3
	88 x 88	9	4
	130 x 130	9	4

STM

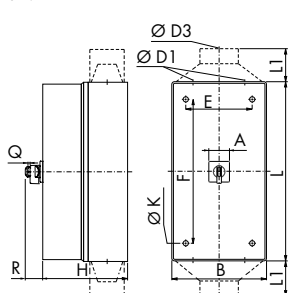

Befestigungskit ST7 M100 P (KG80C – KG160 inkl.)

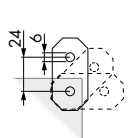

	A	B	D1	D2	D3	E	F	H	K	L	L1	R	Q
KG10 ... KS51V	85	2 x 20/25	20			110	90	4,2	120		17		
KG20B, KG32B ... KL11V	100	2 x 25	25			178	93	5,6	190		17		
KG41B, KG64B ... KL71V	145	2 x 40/25	25			124	229	107	6,5	250		17	
KG80C, KG100C ... STM	88	2 x 40/50 3 x 20				172	272	172		300		49,3	
KG125, KG160 ... STM	88	300	2 x 63 1 x 20			272	372	172		400		73	9
C316 ... STM	130	380	2 x 20		2 x 28-60 ³	354	534	280	7	560	110	86,5	9,2

³ Bereich verwendbarer Kabelaußendurchmesser



Kunststoffgehäuse ▶ 6-polig + 1 NO/NC, IP 66 / 67

Kunststoffgehäuse mit hoher mechanischer Festigkeit, hoher UV-Beständigkeit und großen Anschlussräumen.



Schaltleistung AC-23B (A)	Dauerstrom (I _{the})	Artikelnummer	Griffart	ab Lager lieferbar
3 x 400 V	6-polig	2 Hilfskontakte (1 NO, 1 NC)		
5,5 kW	20 A	KG10 T206/40 KS51V		●
7,5 kW	25 A	KG20B T206/40 KL11V		●
11 kW	32 A	KG32B T206/40 KL11V		●
15 kW	40 A	KG41B T206/40 KL71V		●
22 kW	63 A	KG64B T206/40 KL71V		●
30 kW	80 A	KG80C T206/41 STM ¹		●
37 kW	100 A	KG100C T206/41 STM ¹		●
45 kW	125 A	KG125 T206/91 STM ¹		●
55 kW	160 A	KG160 T206/91 STM ¹		●
132 kW	275A	C316 T206/48 STM ²		

Schaltleistung AC-23B (A)	Dauerstrom (I _{the})	Artikelnummer	Griffart	ab Lager lieferbar
3 x 400 V	6-polig	2 Hilfskontakte (1 NO, 1 NC)		
5,5 kW	20 A	KG10 T106/40 KS51V		●
7,5 kW	25 A	KG20B T106/40 KL11V		●
11 kW	32 A	KG32B T106/40 KL11V		●
15 kW	40 A	KG41B T106/40 KL71V		●
22 kW	63 A	KG64B T106/40 KL71V		●
30 kW	80 A	KG80C T106/41 STM ¹		●
37 kW	100 A	KG100C T106/41 STM ¹		●
45 kW	125 A	KG125 T106/91 STM ¹		●
55 kW	160 A	KG160 T106/91 STM ¹		●
132 kW	275A	C316 T106/48 STM ²		

¹ Schutzart IP 65 | ² Schalter mit Kabeleinführungsstutzen

< Zurück zum Kapitelverzeichnis >

KG

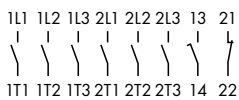

C316

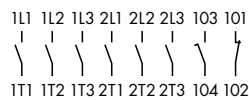

KS51V, KL51V, KL11V

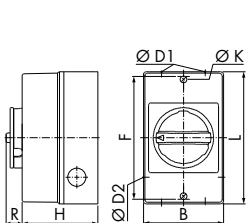

KL71V

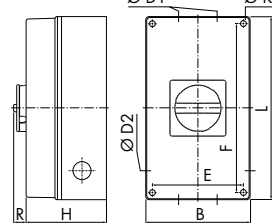

STM

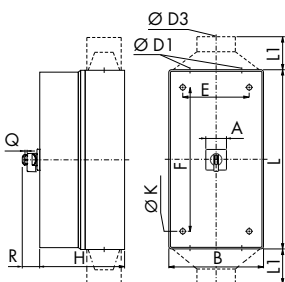

Befestigungs-
kit
ST7 M100 P
(KG80C – KG160 inkl.)

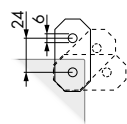

Maximale Anzahl Vorhängeschlösser

Sperrvorrichtung	Frontschild	Bügel-Ø	Anzahl Schlösser
	74 x 74	9	3
	88 x 88	9	4
	130 x 130	9	4

	A	B	D1	D2	D3	E	F	H	K	L	L1	R	Q
KG10 ... KS51V	85	2 x 20/25	20			110	90	4,2	120		17		
KG20B, KG32B ... KL11V	100	2 x 25	25			178	93	5,6	190		17		
KG41B, KG64B ... KL71V	145	2 x 40/25	25			124	229	107	6,5	250		17	
KG80C, KG100C ... STM	88	2 x 40/50 3 x 20				172	272	172		300		49,3	
KG125, KG160 ... STM	88	300	2 x 63 1 x 20			272	372	172		400		73	9
C316 ... STM	130	380	2 x 20		2 x 28-60 ³	354	534	280	7	560	110	86,5	9,2

³ Bereich verwendbarer Kabeleüßendurchmesser

Für EMV-gerechtes Anschließen ▶ 3-polig + 1 NO/NC, IP 66 / 67

EMV

Kunststoffgehäuse mit hoher mechanischer Festigkeit, hoher UV-Beständigkeit und großen Anschlussräumen.



3-polig

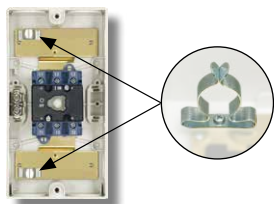

KS/KL

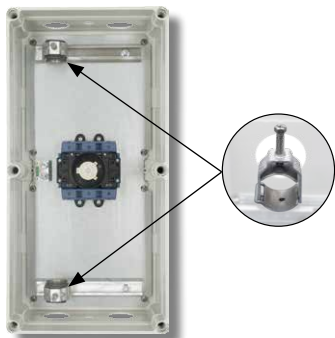

STM

Größere Außen-Ø bei geschirmten Leitungen beachten.

mit Hilfskontakten (1 NO + 1 NC)

Für Verschraubung	Schaltleistung AC-23B (A)	Artikelnummer	Griffart	ab Lager lieferbar
	3 x 400 V			
M25	5,5 kW	KG10 T203/D-A076 KS51V		●
M25	7,5 kW	KG20 T203/D-A159 KL51V		●
M25	11 kW	KG32 T203/D-A117 KL51V		●
M25	15 kW	KG41 T203/D-A145 KL11V		●
M25	22 kW	KG64 T203/D-A173 KL11V		●
M40	30 kW	KG80 T203/D-A108 KL71V		●
M40	37 kW	KG100 T203/D-A120 KL71V		●
M63	45 kW	KG125 T203/D-A082 STM		●
M63	55 kW	KG160 T203/D-A077 STM		●
M63	90 kW	KG250 T203/D-A075 STM		●
28-60 mm	110 kW	KG315 T203/D-A034 STM ¹		●
M72	132 kW	C316 T203/D-A037 STM		●

¹ Schalter mit Kabeleinführungsstutzen

Kunststoffgehäuse EMV-gerecht

Hinweis:

Die Reparatur- und Wartungsschalter für EMV-gerechtes Anschließen von FU-gesteuerten Antrieben sind mit großflächig verbundenen Schirmklammern (KS- und KL-Gehäuse) oder mit auf Schienen montierten Bügelschellen (STM-Gehäuse) zur unterbrechungsfreien Durchleitung des Kabelschirmes ausgestattet.

KG

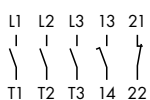

C316

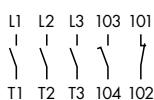

KS51V, KL51V, KL11V

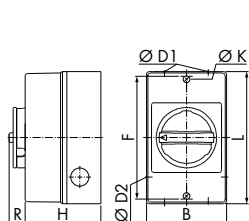

KL71V

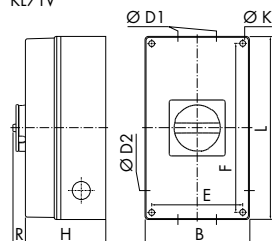

STM

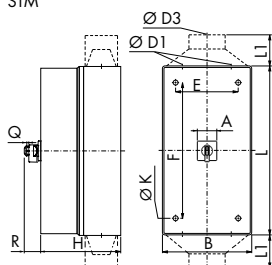

Kabel-Ø Schirm

	KG10	9 – 11
	KG20 – KG64	12 – 16
	KG80/KG100	23 – 29
	KG125 – KG250	34 – 40
	KG315/C316	46 – 52

Maximale Anzahl Vorhängeschlösser

Sperrvorrichtung	Frontschild	Bügel-Ø	Anzahl Schlösser
	74 x 74	9	3
	88 x 88	9	4
	130 x 130	9	4

	A	B	D1	D2 D3	E	F	H	K	L	L1	R	Q
KG10 ... KS51V	85	2 x 20/25	20		110	90	4,2	120		17		
KG20, KG32 ... KL51V	85	2 x 20/25	20		150	82	4,2	160		17		
KG41, KG64 ... KL11V	100	2 x 25	25		178	93	5,6	190		17		
KG80, KG100 ... KL71V	145	2 x 40/25	25		124	229	107	6,5	250		17	
KG125, KG160, KG250 ... STM	88	280	2 x 63 1 x 20		254	534	180	7	560	73	9	
KG315 ... STM	88	280	2 x 20	1 x 28-60 ²	254	534	180	7	560	110	73	9
C316 ... STM	130	380	2 x 72 1 x 20		354	534	280	7	560		86,5	9,2

² Bereich verwendbarer Kabelaußendurchmesser

> Zurück zum Kapitelverzeichnis >



Für EMV-gerechtes Anschließen ▶ 3-polig + 1 NO/NC, IP 66 / 67

Kunststoffgehäuse mit hoher mechanischer Festigkeit, hoher UV-Beständigkeit und großen Anschlussräumen.

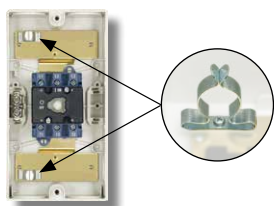

KS/KL

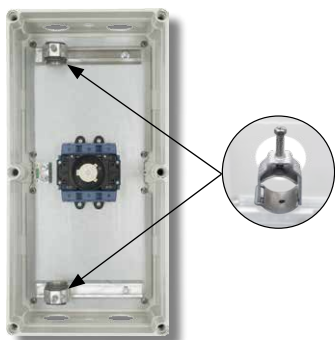

STM

Größere Außen-Ø bei geschirmten Leitungen beachten.

mit Hilfskontakten (1 NO + 1 NC)

Für Verschraubung	Schaltleistung AC-23B (A)	Artikelnummer	Griffart	ab Lager lieferbar
	3 x 400 V			
M25	5,5 kW	KG10 T103/D-A050 KS51V		●
M25	7,5 kW	KG20 T103/D-A126 KL51V		●
M25	11 kW	KG32 T103/D-A061 KL51V		●
M25	15 kW	KG41 T103/D-A087 KL11V		●
M25	22 kW	KG64 T103/D-A103 KL11V		●
M40	30 kW	KG80 T103/D-A061 KL71V		●
M40	37 kW	KG100 T103/D-A068 KL71V		●
M63	45 kW	KG125 T103/D-A070 STM		●
M63	55 kW	KG160 T103/D-A066 STM		●
M63	90 kW	KG250 T103/D-A073 STM		●
28-60 mm	110 kW	KG315 T103/D-A043 STM ¹		●
M72	132 kW	C316 T103/D-A025 STM		●

¹ Schalter mit Kabeleinführungsstutzen

Hinweis:

Die Reparatur- und Wartungsschalter für EMV-gerechtes Anschließen von FU-gesteuerten Antrieben sind mit großflächig verbundenen Schirmklammern (KS- und KL-Gehäuse) oder mit auf Schienen montierten Bügelschellen (STM-Gehäuse) zur unterbrechungsfreien Durchleitung des Kabelschirmes ausgestattet.

< Zurück zum Kapitelverzeichnis >

KG

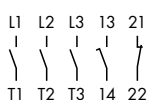

C316

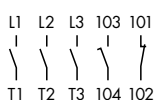

KS51V, KL51V, KL11V

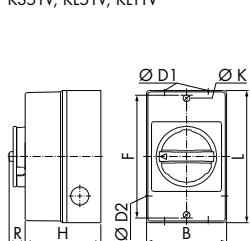

KL71V

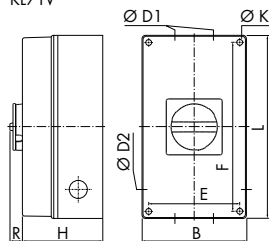

STM

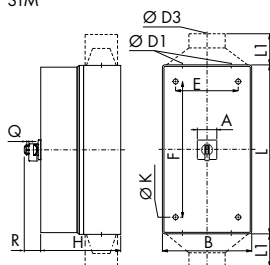

Kabel-Ø Schirm

	KG10	9 – 11
	KG20 – KG64	12 – 16
	KG80/KG100	23 – 29
	KG125 – KG250	34 – 40
	KG315/C316	46 – 52

Maximale Anzahl Vorhängeschlösser

Sperrvorrichtung	Frontschild	Bügel-Ø	Anzahl Schlösser
	74 x 74	9	3
	88 x 88	9	4
	130 x 130	9	4

	A	B	D1	D2 D3	E	F	H	K	L	L1	R	Q
KG10 ... KS51V	85	2 x 20/25	20		110	90	4,2	120		17		
KG20, KG32 ... KL51V	85	2 x 20/25	20		150	82	4,2	160		17		
KG41, KG64 ... KL11V	100	2 x 25	25		178	93	5,6	190		17		
KG80, KG100 ... KL71V	145	2 x 40/25	25		124	229	107	6,5	250		17	
KG125, KG160, KG250 ... STM	88	280	2 x 63 1 x 20		254	534	180	7	560	73	9	
KG315 ... STM	88	280	2 x 20	1 x 28-60 ²	254	534	180	7	560	110	73	9
C316 ... STM	130	380	2 x 72 1 x 20		354	534	280	7	560		86,5	9,2

² Bereich verwendbarer Kabelaußendurchmesser



Für EMV-gerechtes Anschließen ▶ 4-polig + 1 NO/NC, IP 66 / 67

EMV

Kunststoffgehäuse mit hoher mechanischer Festigkeit, hoher UV-Beständigkeit und großen Anschlussräumen.

Größere Außen-Ø bei geschirmten Leitungen beachten.

mit Hilfskontakten (1 NO + 1 NC)

4-polig

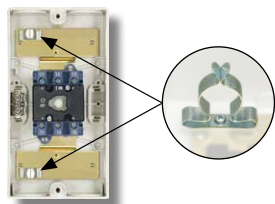

KS/KL

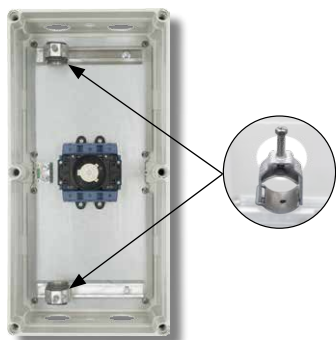

STM

Abbildungen ähnlich

Für Verschraubung	Schaltleistung AC-23B (A)	Artikelnummer	Griffart	ab Lager lieferbar
	3 x 400 V			
M25	5,5 kW	KG10 T204/D-A020 KS51V		
M25	7,5 kW	KG20 T204/D-A044 KL51V		
M25	11 kW	KG32 T204/D-A026KL51V		
M25	15 kW	KG41 T204/D-A035 KL11V		
M25	22 kW	KG64 T204/D-A087 KL11V		
M40	30 kW			
M40	37 kW			
M63	45 kW	auf Anfrage		
M63	55 kW			
M63	90 kW			
28-60 mm ¹	110 kW			
M72	132 kW			

¹ Schalter mit Kabeleinführungsstutzen

Hinweis:

Die Reparatur- und Wartungsschalter für EMV-gerechtes Anschließen von FU-gesteuerten Antrieben sind mit großflächig verbundenen Schirmklammern (KS- und KL-Gehäuse) oder mit auf Schienen montierten Bügelschellen (STM-Gehäuse) zur unterbrechungsfreien Durchleitung des Kabelschirmes ausgestattet.

Kunststoffgehäuse EMV-gerecht

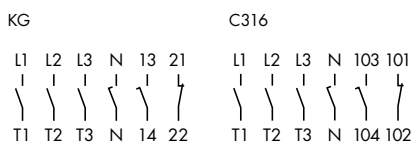

Kabel-Ø Schirm	Artikelnummer	9 - 11
	KG10	9 - 11
	KG20 - KG64	12 - 16
	KG80/KG100	23 - 29
	KG125 - KG250	34 - 40
	KG315/C316	46 - 52

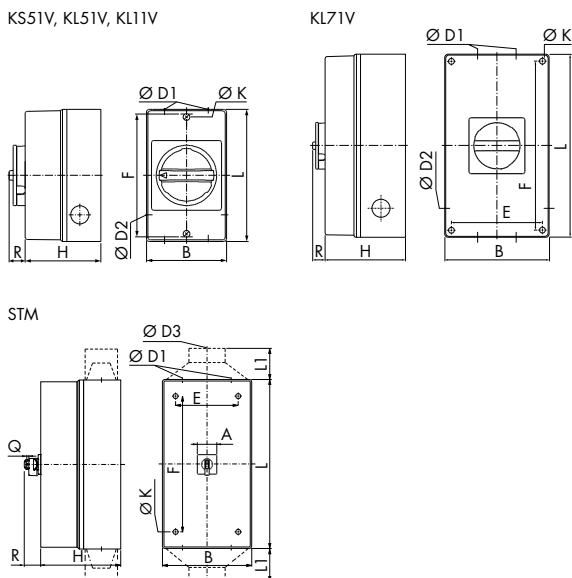

Maximale Anzahl Vorhängeschlösser			
Sperrvorrichtung	Frontschild	Bügel-Ø	Anzahl Schlösser
	74 x 74	9	3
	88 x 88	9	4
	130 x 130	9	4

	A	B	D1	D2 D3	E	F	H	K	L	LI	R	Q
KG10 ... KS51V	85	2 x 20/25	20		110	90	4,2	120	17			
KG20, KG32 ... KL51V	85	2 x 20/25	20		150	82	4,2	160	17			
KG41, KG64 ... KL11V	100	2 x 25	25		178	93	5,6	190	17			
KG80, KG100 ... KL71V	145	2 x 40/25	25		124	229	107	6,5	250	17		
KG125, KG160, KG250 ... STM	88	280	2 x 63 / 1 x 20		254	534	180	7	560	73	9	
KG315 ... STM	88	280	2 x 20	1 x 28-60 ²	254	534	180	7	560	110	73	9
C316 ... STM	130	380	2 x 72 / 1 x 20		354	534	280	7	560	86,5	9,2	

² Bereich verwendbarer Kabelaußendurchmesser

< Zurück zum Kapitelverzeichnis >



Für EMV-gerechtes Anschließen ▶ 4-polig + 1 NO/NC, IP 66 / 67

Kunststoffgehäuse mit hoher mechanischer Festigkeit, hoher UV-Beständigkeit und großen Anschlussräumen.

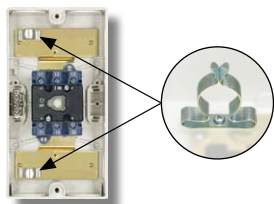

KS/KL

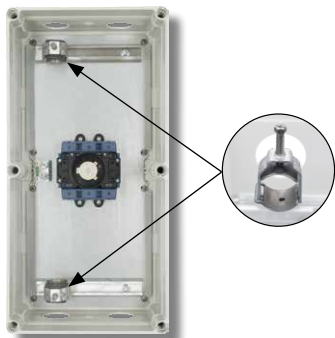

STM

Abbildungen ähnlich

Größere Außen-Ø bei geschirmten Leitungen beachten.

mit Hilfskontakten (1 NO + 1 NC)

Für Verschraubung	Schaltleistung AC-230V (A)	Artikelnummer	Griffart	ab Lager lieferbar
	3 x 400 V			
M25	5,5 kW	KG10 T104/D-A008 KS51V		
M25	7,5 kW	KG20 T104/D-A021 KL51V		
M25	11 kW	KG32 T104/D-A022 KL51V		
M25	15 kW	KG41 T104/D-A023 KL11V		
M25	22 kW	auf Anfrage		
M40	30 kW			
M40	37 kW			
M63	45 kW			
M63	55 kW			
M63	90 kW			
28-60 mm ¹	110 kW			
M72	132 kW			

¹ Schalter mit Kabeleinführungsstutzen

Hinweis:

Die Reparatur- und Wartungsschalter für EMV-gerechtes Anschließen von FU-gesteuerten Antrieben sind mit großflächig verbundenen Schirmklammern (KS- und KL-Gehäuse) oder mit auf Schienen montierten Bügelschellen (STM-Gehäuse) zur unterbrechungsfreien Durchleitung des Kabelschirmes ausgestattet.

< Zurück zum Kapitelverzeichnis >

KG

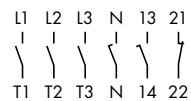

C316

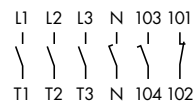

KS51V, KL51V, KL11V

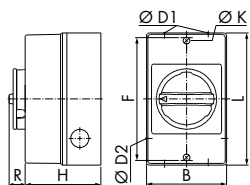

KL71V

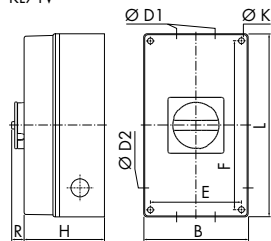

STM

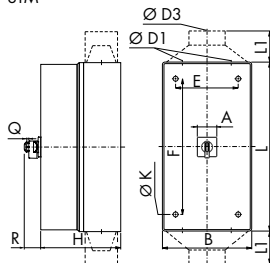

Kabel-Ø Schirm

	KG10	9 – 11
	KG20 – KG64	12 – 16
	KG80/KG100	23 – 29
	KG125 – KG250	34 – 40
	KG315/C316	46 – 52

Maximale Anzahl Vorhängeschlösser

Sperrvorrichtung	Frontschild	Bügel-Ø	Anzahl Schlösser
	74 x 74	9	3
	88 x 88	9	4
	130 x 130	9	4

	A	B	D1	D2	D3	E	F	H	K	L	L1	R	Q
KG10 ... KS51V	85	2 x 20/25	20			110	90	4,2	120		17		
KG20, KG32 ... KL51V	85	2 x 20/25	20			150	82	4,2	160		17		
KG41, KG64 ... KL11V	100	2 x 25	25			178	93	5,6	190		17		
KG80, KG100 ... KL71V	145	2 x 40/25	25			124	229	107	6,5	250	17		
KG125, KG160, KG250 ... STM	88	2 x 63 1 x 20				254	534	180	7	560	73	9	
KG315 ... STM	88	2 x 20		1 x 28-60 ²		254	534	180	7	560	110	73	9
C316 ... STM	130	380		2 x 72 1 x 20		354	534	280	7	560		86,5	9,2

² Bereich verwendbarer Kabelaußendurchmesser



Für EMV-gerechtes Anschließen ▶ 6-polig + 1 NO/NC, IP 66 / 67

EMV

Kunststoffgehäuse mit hoher mechanischer Festigkeit, hoher UV-Beständigkeit und großen Anschlussräumen.

Größere Außen-Ø bei geschirmten Leitungen beachten.

mit Hilfskontakten (1 NO + 1 NC)



6-polig

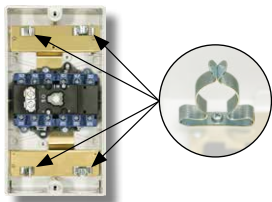

KL

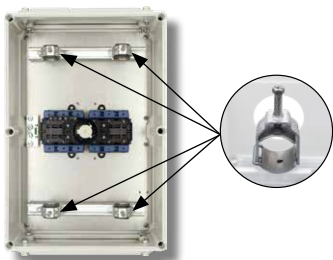

STM

Für Verschraubung	Schaltleistung AC-23B (A)	Artikelnummer	Griffart	ab Lager lieferbar
	3 x 400 V			
M25	7,5 kW	KG20B T206/D-A059 KL11V		•
M25	11 kW	KG32B T206/D-A054 KL11V		•
M40	15 kW	KG41B T206/D-A052 KL71V		•
M40	22 kW	KG64B T206/D-A066 KL71V		•
M50	30 kW	KG80C T206/D-A070 STM		
M50	37 kW	KG100C T206/D-A060 STM		
M63	45 kW	KG125 T206/D-A020 STM		
M63	55 kW	KG160 T206/D-A040 STM		
M63	75 kW	C200-4 T206/D-A001 STM		
M72	132 kW	C316 T206/D-A050 STM		

Hinweis:

Die Reparatur- und Wartungsschalter für EMV-gerechtes Anschließen von FU-gesteuerten Antrieben sind mit großflächig verbundenen Schirmklammern (KS- und KL-Gehäuse) oder mit auf Schienen montierten Bügelschellen (STM-Gehäuse) zur unterbrechungsfreien Durchleitung des Kabelschirmes ausgestattet.

KG

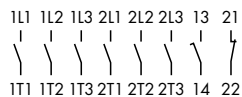

C200-4/C316

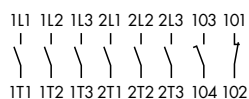

Kabel-Ø Schirm		
	KG20B/KG32B	12 – 16
	KG41B/KG64B	23 – 29
	KG80C/KG100C	28 – 34
	KG125/KG160/C200-4	34 – 40
	C316	46 – 52

KL11V

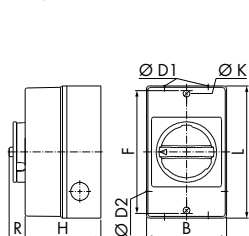

KL71V

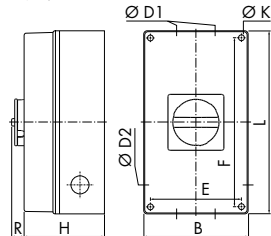

STM

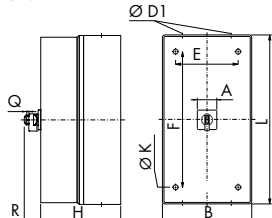

Maximale Anzahl Vorhängeschlösser			
Sperrvorrichtung	Frontschild	Bügel-Ø	Anzahl Schlösser
	74 x 74	9	3
	88 x 88	10	3
	88 x 88	9	4
	130 x 130	9	4

	A	B	D1	D2	E	F	H	K	L	R	Q
KG20B, KG32B ... KL11V		100	2 x 25	25		178	93	5,6	190	17	
KG41B, KG64B ... KL71V		145	2 x 40/25	25	124	229	107	6,5	250	17	
KG80C, KG100C ... STM	88	280	2 x 50 1 x 20		254	354	180	7	380	49,3	10
KG125, KG160 ... STM	88	380	2 x 63 1 x 20		354	534	180	7	560	73	9
C200-4 ... STM	88	380	2 x 63 1 x 20		354	534	230	7	560	73	9
C316 ... STM	130	380	2 x 72 1 x 20		354	534	280	7	560	86,5	9,2

< Zurück zum Kapitelverzeichnis >



Für EMV-gerechtes Anschließen ▶ 6-polig + 1 NO/NC, IP 66 / 67

Kunststoffgehäuse mit hoher mechanischer Festigkeit, hoher UV-Beständigkeit und großen Anschlussräumen.

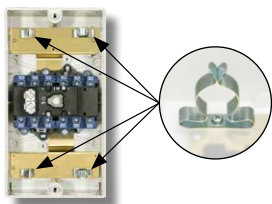

KL

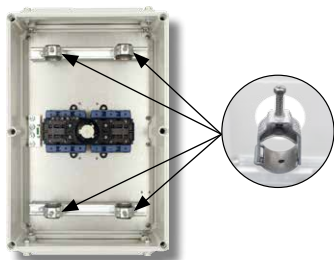

STM

Größere Außen-Ø bei geschirmten Leitungen beachten.

mit Hilfskontakten (1 NO + 1 NC)

Für Verschraubung	Schaltleistung AC-23B (A)	Artikelnummer	Griffart	ab Lager lieferbar
	3 x 400 V			
M25	7,5 kW	KG20B T106/D-A046 KL11V		
M25	11 kW	KG32B T106/D-A040 KL11V		
M40	15 kW	KG41B T106/D-A032 KL71V		
M40	22 kW	KG64B T106/D-A038 KL71V		
M50	30 kW	KG80C T106/D-A053 STM		
M50	37 kW	KG100C T106/D-A049 STM		
M63	45 kW	KG125 T106/D-A031 STM		
M63	55 kW	KG160 T106/D-A024 STM		
M63	75 kW	C200-4 T106/D-A001 STM		
M72	132 kW	C316 T106/D-A033 STM		

Hinweis:

Die Reparatur- und Wartungsschalter für EMV-gerechtes Anschließen von FU-gesteuerten Antrieben sind mit großflächig verbundenen Schirmklammern (KS- und KL-Gehäuse) oder mit auf Schienen montierten Bügelschellen (STM-Gehäuse) zur unterbrechungsfreien Durchleitung des Kabelschirmes ausgestattet.

KG

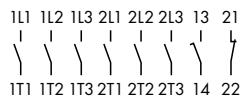

C200-4/C316

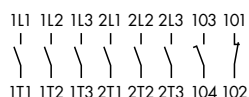

KL11V

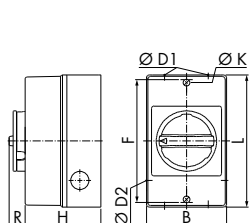

KL71V

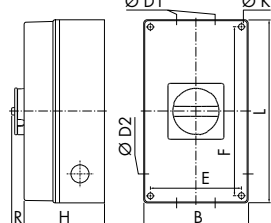

STM

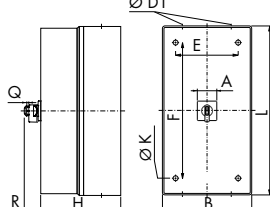

Kabel-Ø	Schirm	
	KG20B/KG32B	12 – 16
	KG41B/KG64B	23 – 29
	KG80C/KG100C	28 – 34
	KG125/KG160/C200-4	34 – 40
	C316	46 – 52

Maximale Anzahl Vorhängeschlösser			
Sperrvorrichtung	Frontschild	Bügel-Ø	Anzahl Schlösser
	74 x 74	9	3
	88 x 88	10	3
	88 x 88	9	4
	130 x 130	9	4

	A	B	D1	D2	E	F	H	K	L	R	Q
KG20B, KG32B ... KL11V		100	2 x 25	25		178	93	5,6	190	17	
KG41B, KG64B ... KL71V		145	2 x 40/25	25	124	229	107	6,5	250	17	
KG80C, KG100C ... STM	88	280	2 x 50 1 x 20		254	354	180	7	380	49,3	10
KG125, KG160 ... STM	88	380	2 x 63 1 x 20		354	534	180	7	560	73	9
C200-4 ... STM	88	380	2 x 63 1 x 20		354	534	230	7	560	73	9
C316 ... STM	130	380	2 x 72 1 x 20		354	534	280	7	560	86,5	9,2

< Zurück zum Kapitelverzeichnis >

EMV



6-polig

Kunststoffgehäuse EMV-gerecht

Edelstahlgehäuse ▶ 3-polig + 1 NO/NC, IP 66

Edelstahlgehäuse für raue Umgebungen

ES



3-polig

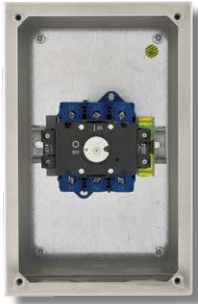

Schaltleistung AC-23B (A)	Dauerstrom (I _{the})	Artikelnummer
3 x 400 V	3-polig	
7,5 kW	25 A	KG20 T203/NLB512 IKN
11 kW	32 A	KG32 T203/NLB512 IKN
15 kW	40 A	KG41 T203/NLB512 IKN
22 kW	63 A	KG64 T203/NLB512 IKN
30 kW	80 A	KG80 T203/NLB512 IKN
37 kW	100 A	KG100 T203/NLB512 IKN

Schaltleistung AC-23B (A)	Dauerstrom (I _{the})	Artikelnummer
3 x 400 V	3-polig	
7,5 kW	25 A	KG20 T103/NLB522 IKN
11 kW	32 A	KG32 T103/NLB522 IKN
15 kW	40 A	KG41 T103/NLB522 IKN
22 kW	63 A	KG64 T103/NLB522 IKN
30 kW	80 A	KG80 T103/NLB522 IKN
37 kW	100 A	KG100 T103/NLB522 IKN

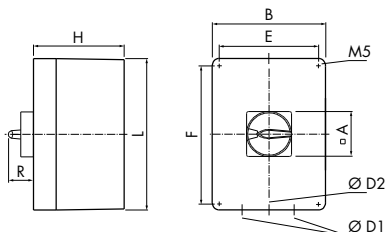
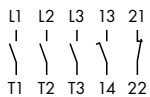

Maximale Anzahl Vorhängeschlösser			
Sperrvorrichtung	Frontschild	Bügel-Ø	Anzahl Schlösser
	64 x 64	9	3

	A	B	D1	D2	E	F	H	L	R
KG20, KG32	64	100	2 x 25	1 x 20	0	125	110	160	40,1
KG41, KG64	64	100	2 x 25	1 x 20	0	165	110	200	40,1
KG80, KG100	64	160	2 x 40	1 x 20	110	200	120	250	40,1



Edelstahlgehäuse ▶ 4-polig + 1 NO/NC, IP 66

Edelstahlgehäuse für raue Umgebungen



Abbildung ähnlich



Schaltleistung AC-23B (A)	Dauerstrom (I _{the})	Artikelnummer	ab Lager lieferbar
3 x 400 V	4-polig		
7,5 kW	25 A	KG20 T204/NLB512 IKN	
11 kW	32 A	KG32 T204/NLB512 IKN	
15 kW	40 A	KG41 T204/NLB512 IKN	
22 kW	63 A	KG64 T204/NLB512 IKN	
30 kW	80 A	KG80 T204/NLB512 IKN	
37 kW	100 A	KG100 T204/NLB512 IKN	

Schaltleistung AC-23B (A)	Dauerstrom (I _{the})	Artikelnummer	ab Lager lieferbar
3 x 400 V	4-polig		
7,5 kW	25 A	KG20 T104/NLB522 IKN	
11 kW	32 A	KG32 T104/NLB522 IKN	
15 kW	40 A	KG41 T104/NLB522 IKN	
22 kW	63 A	KG64 T104/NLB522 IKN	
30 kW	80 A	KG80 T104/NLB522 IKN	
37 kW	100 A	KG100 T104/NLB522 IKN	

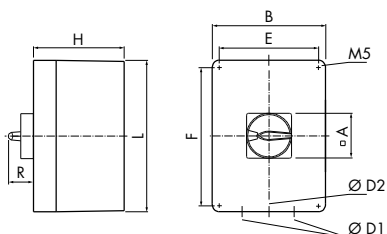
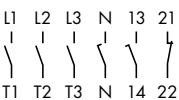

Maximale Anzahl Vorhängeschlösser	Sperrvorrichtung	Frontschild	Bügel-Ø	Anzahl Schlösser
		64 x 64	9	3

	A	B	D1	D2	E	F	H	L	R
KG20, KG32	64	100	2 x 25	1 x 20	0	125	110	160	40,1
KG41, KG64	64	100	2 x 25	1 x 20	0	165	110	200	40,1
KG80, KG100	64	160	2 x 40	1 x 20	110	200	120	250	40,1

ES



4-polig

Edelstahlgehäuse

< Zurück zum Kapitelverzeichnis >

Aluminiumgehäuse ▶ 3-polig + 1 NO/NC, IP 65

Aluminiumgehäuse für raue Umgebungen Einführungen mit Gewinde

Material: DIN EN 1706 EN AC-AISI 12 (Fe)
Schlagfestigkeit: > 7 Joule nach EN 50014
Lackierung: Pulverbeschichtung
Farbton: RAL 7001, silbergrau

ALU



3-polig

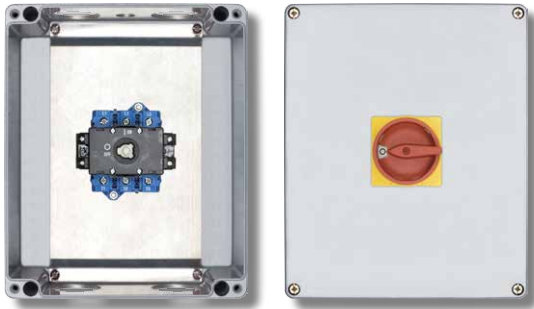

Schaltleistung AC-23B (A)	Dauerstrom (I _{the})	Artikelnummer
3 x 400 V	3-polig	
7,5 kW	25 A	KG20B T203/D-A135 GKM
11 kW	32 A	KG32B T203/D-A095 GKM
15 kW	40 A	KG41B T203/D-A127 GKM
22 kW	63 A	KG64B T203/D-A145 GKM
30 kW	80 A	KG80 T203/D-A096 GKM
37 kW	100 A	KG100 T203/D-A102 GKM
45 kW	125 A	KG125 T203/D-A056 GKM
55 kW	160 A	KG160 T203/D-A048 GKM
90 kW	250 A	KG250 T203/D-A048 GKM
110 kW	315 A	KG315 T203/D-A038 GKM

Schaltleistung AC-23B (A)	Dauerstrom (I _{the})	Artikelnummer
3 x 400 V	3-polig	
7,5 kW	25 A	KG20B T103/D-A102 GKM
11 kW	32 A	KG32B T103/D-A048 GKM
15 kW	40 A	KG41B T103/D-A076 GKM
22 kW	63 A	KG64B T103/D-A079 GKM
30 kW	80 A	KG80 T103/D-A049 GKM
37 kW	100 A	KG100 T103/D-A053 GKM
45 kW	125 A	KG125 T103/D-A043 GKM
55 kW	160 A	KG160 T103/D-A035 GKM
90 kW	250 A	KG250 T103/D-A058 GKM
110 kW	315 A	KG315 T103/D-A040 GKM

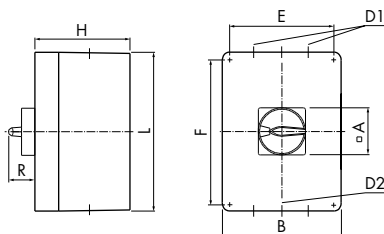
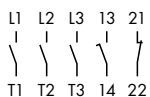

Maximale Anzahl Vorhängeschlösser			
Sperrvorrichtung	Frontschild	Bügel-Ø	Anzahl Schlösser
	64 x 64	9	3
	88 x 88	10	3

	A	B	D1	D2	E	F	H	L	R
KG20B, KG32B	64	122	2 x M25	2 x M25	82	106	90	120	40,1
KG41B, KG64B	64	180	1 x M40 1 x M20	1 x M40	130	160	100	180	40,1
KG80, KG100	64	230	2 x M50 1 x M20	2 x M50	180	260	110	280	40,1
KG125, KG160	88	230	2 x M50	2 x M50 1 x M20	180	310	180	330	49,3
KG250, KG315	88	310	2 x M63	2 x M63 1 x M20	262	382,5	180	400	49,3



Aluminiumgehäuse ▶ 4-polig + 1 NO/NC, IP 65

Aluminiumgehäuse für raue Umgebungen Einführungen mit Gewinde

Material: DIN EN 1706 EN AC-AISI 12 (Fe)
Schlagfestigkeit: > 7 Joule nach EN 50014
Lackierung: Pulverbeschichtung
Farbton: RAL 7001, silbergrau



Abbildung Ähnlich



Schaltleistung AC-23B (A)	Dauerstrom (I _{the})	Artikelnummer	ab Lager lieferbar
3 x 400 V	4-polig		
7,5 kW	25 A	auf Anfrage	
11 kW	32 A	KG32B T204/D-A016 GKM	
15 kW	40 A	KG41B T204/D-A028 GKM	
22 kW	63 A	KG64B T204/D-A069 GKM	
30 kW	80 A	KG80 T204/D-A026 GKM	
37 kW	100 A	KG100 T204/D-A051 GKM	
45 kW	125 A	KG125 T204/D-A020 GKM	
55 kW	160 A	auf Anfrage	
90 kW	250 A	auf Anfrage	
110 kW	315 A	auf Anfrage	

Schaltleistung AC-23B (A)	Dauerstrom (I _{the})	Artikelnummer	ab Lager lieferbar
3 x 400 V	4-polig		
7,5 kW	25 A	auf Anfrage	
11 kW	32 A	KG32B T104/D-A015 GKM	
15 kW	40 A	KG41B T104/D-A022 GKM	
22 kW	63 A	KG64B T104/D-A032 GKM	
30 kW	80 A	KG80 T104/D-A031 GKM	
37 kW	100 A	KG100 T104/D-A042 GKM	
45 kW	125 A	KG125 T104/D-A022 GKM	
55 kW	160 A	auf Anfrage	
90 kW	250 A	auf Anfrage	
110 kW	315 A	auf Anfrage	

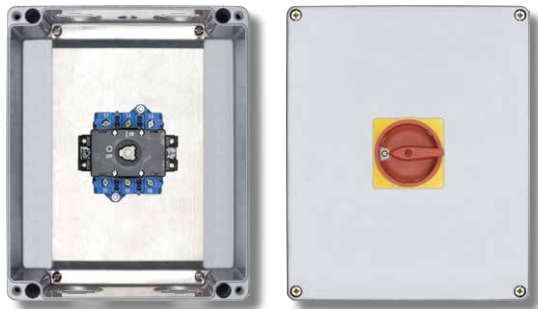
ALU



4-polig

Aluminiumgehäuse

< Zurück zum Kapitelverzeichnis >

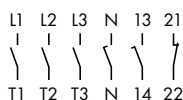

Maximale Anzahl Vorhängeschlösser			
Sperrvorrichtung	Frontschild	Bügel-Ø	Anzahl Schlösser
	64 x 64	9	3
	88 x 88	10	3

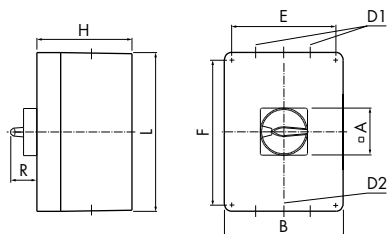

	A	B	D1	D2	E	F	H	L	R
KG20B, KG32B	64	122	2 x M25	2 x M25	82	106	90	120	40,1
KG41B, KG64B	64	180	1 x M50 1 x M20	1 x M50	130	160	100	180	40,1
KG80, KG100	64	230	2 x M50 1 x M20	2 x M50	180	260	110	280	40,1
KG125, KG160	88	230	2 x M50	2 x M50 1 x M20	180	310	180	330	49,3
KG250, KG315	88	310	2 x M63	2 x M63 1 x M20	262	382,5	180	400	49,3

Aluminiumgehäuse ▶ 6-polig + NO/NC, IP 65

ALU

Aluminiumgehäuse für raue Umgebungen
Einführungen mit Gewinde

Material: DIN EN 1706 EN AC-AISI 12 (Fe)
Schlagfestigkeit: > 7 Joule nach EN 50014
Lackierung: Pulverbeschichtung
Farbton: RAL 7001, silbergrau



6-polig

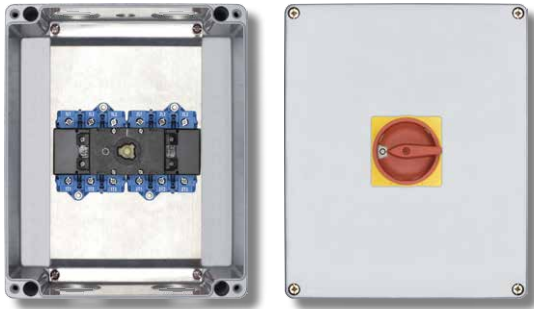

Schaltleistung AC-23B (A)	Dauerstrom (I _{the})	Artikelnummer
3 x 400 V	6-polig	
7,5 kW	25 A	KG20B T206/D-A043 GKM
11 kW	32 A	KG32B T206/D-A045 GKM
15 kW	40 A	KG41B T206/D-A039 GKM
22 kW	63 A	KG64B T206/D-A050 GKM
30 kW	80 A	KG80 T206/D-A045 GKM
37 kW	100 A	KG100 T206/D-A034 GKM
45 kW	125 A	KG125 T206/D-A017 GKM
55 kW	160 A	KG160 T206/D-A034 GKM

Schaltleistung AC-23B (A)	Dauerstrom (I _{the})	Artikelnummer
3 x 400 V	6-polig	
7,5 kW	25 A	KG20B T106/D-A038 GKM
11 kW	32 A	KG32B T106/D-A029 GKM
15 kW	40 A	KG41B T106/D-A029 GKM
22 kW	63 A	KG64B T106/D-A033 GKM
30 kW	80 A	KG80 T106/D-A033 GKM
37 kW	100 A	KG100 T106/D-A026 GKM
45 kW	125 A	KG125 T106/D-A017 GKM
55 kW	160 A	KG160 T106/D-A018 GKM

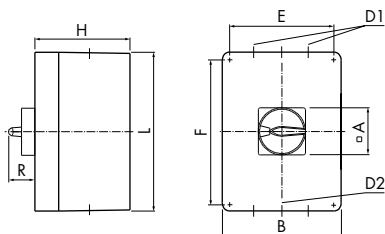
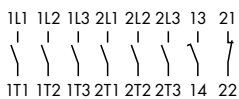

Maximale Anzahl Vorhängeschlösser			
Sperrvorrichtung	Frontschild	Bügel-Ø	Anzahl Schlösser
	64 x 64	9	3
	88 x 88	10	3

	A	B	D1	D2	E	F	H	L	R
KG20B, KG32B	64	180	2 x M25	2 x M25	106	82	100	180	40,1
KG41B	64	230	2 x M40 1 x M20	2 x M40	180	260	110	280	40,1
KG64B	64	230	2 x M50 1 x M20	2 x M50	180	260	110	280	40,1
KG80, KG100	64	230	2 x M50 1 x M20	2 x M50	180	260	110	280	40,1
KG125, KG160	88	400	2 x M63 2 x M20	2 x M63	382,5	262	180	310	49,3

< Zurück zum Kapitelverzeichnis >



ATEX ▶ Zone 22 und 21, 3-polig + 1NO/NC, IP 66



Reparaturschalter nach ATEX-Richtlinie 2014/34/EU, Gerätegruppe II, Kategorie 2, Zone 21, Stoffgruppe D (Staub-EX), Mechanische Schlagfestigkeit 7J

Inklusive 2 x ATEX-Kabelverschraubungen M25, 2 x Reduktionsstücke M32/M25 und 1 x Blindstopfen M20



EMV- Ausführung



< Zurück zum Kapitelverzeichnis >

3-polig + 1NO/1NC

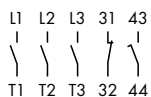

3-polig + 1NO/1NC EMV

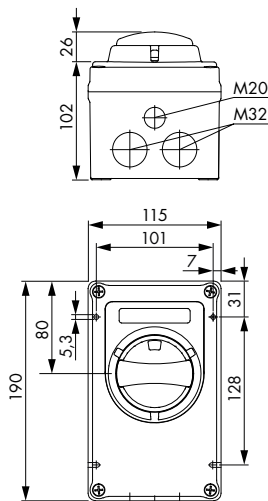
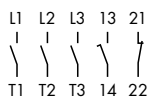

Schaltleistung AC-23B (A)	Dauerstrom (I _{the})	Artikelnummer
3 x 400 V	3-polig	
7,5 kW	25 A	KG20 T203/NL-EXRA KNBOX
11 kW	32 A	KG32 T203/NL-EXRA KNBOX
15 kW	40 A	KG41 T203/NL-EXRA KNBOX
20 kW	55 A	KG64 T203/NL-EXRA KNBOX
EMV-Ausführung		
7,5 kW	25 A	KG20 T203/NL-EXRC *KNBOX
11 kW	32 A	KG32 T203/NL-EXRC *KNBOX
15 kW	40 A	KG41 T203/NL-EXRC *KNBOX
20 kW	55 A	KG64 T203/NL-EXRC *KNBOX

Schaltleistung AC-23B (A)	Dauerstrom (I _{the})	Artikelnummer
3 x 400 V	3-polig	
7,5 kW	25 A	KG20 T103/NL-EXBA KNBOX
11 kW	32 A	KG32 T103/NL-EXBA KNBOX
15 kW	40 A	KG41 T103/NL-EXBA KNBOX
20 kW	55 A	KG64 T103/NL-EXBA KNBOX
EMV-Ausführung		
7,5 kW	25 A	KG20 T103/NL-EXBC *KNBOX
11 kW	32 A	KG32 T103/NL-EXBC *KNBOX
15 kW	40 A	KG41 T103/NL-EXBC *KNBOX
20 kW	55 A	KG64 T103/NL-EXBC *KNBOX

Hinweis EMV-Ausführung:

Die Reparatur- und Wartungsschalter für EMV-gerechtes Anschließen von FU-gesteuerten Antrieben sind mit großflächig verbundenen Schirmklammern (KS- und KL-Gehäuse) oder mit auf Schienen montierten Bügelschellen (STM-Gehäuse) zur unterbrechungsfreien Durchleitung des Kabelschirms ausgestattet.

Kabel-Ø Schirm

	KG20-KG64	12 – 16
--	-----------	---------

Maximale Anzahl Vorhängeschlösser

Sperrvorrichtung	Bügel-Ø	Anzahl Schlösser
	6	3

ATEX



3-polig

ATEX-Reparaturschalter

ATEX ▶ Zone 22 und 21, 4-polig + 1NO/NC, IP 66



ATEX

Reparaturschalter nach ATEX-Richtlinie 2014/34/EU, Gerätegruppe II, Kategorie 2, Zone 21, Stoffgruppe D (Staub-EX), Mechanische Schlagfestigkeit 7J

Inklusive 2 x ATEX-Kabelverschraubungen M25, 2 x Reduktionsstücke M32/M25 und 1 x Blindstopfen M20



4-polig



Schaltleistung AC-23B (A)	Dauerstrom (I _{the})	Artikelnummer
3 x 400 V	4-polig	
7,5 kW	25 A	KG20 T204/NL-EXRA KNBOX
11 kW	32 A	KG32 T204/NL-EXRA KNBOX
15 kW	40 A	KG41 T204/NL-EXRA KNBOX
20 kW	55 A	KG64 T204/NL-EXR KNBOX ¹

¹ Ohne Hilfskontakte

Schaltleistung AC-23B (A)	Dauerstrom (I _{the})	Artikelnummer
3 x 400 V	4-polig	
7,5 kW	25 A	KG20 T104/NL-EXBA KNBOX
11 kW	32 A	KG32 T104/NL-EXBA KNBOX
15 kW	40 A	KG41 T104/NL-EXBA KNBOX
20 kW	55 A	KG64 T104/NL-EXBA KNBOX

ATEX-Reparaturschalter

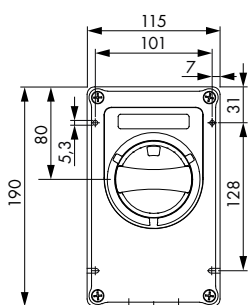
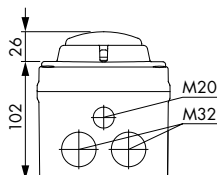

Kabel-Ø Schirm		
	KG20-KG64	12 - 16

Maximale Anzahl Vorhängeschlösser		
Sperrvorrichtung	Bügel-Ø	Anzahl Schlösser
	6	3

< Zurück zum Kapitelverzeichnis >



ATEX ▶ Zone 22 und 21, 6-polig + 1NO/NC, IP 66



Reparaturschalter nach ATEX-Richtlinie 2014/34/EU, Gerätegruppe II, Kategorie 2, Zone 21, Stoffgruppe D (Staub-EX), Mechanische Schlagfestigkeit 7J

Inklusive 2 x ATEX-Kabelverschraubungen M32 und 1 x Blindstopfen M20



Schaltleistung AC-23B (A)	Dauerstrom (I _{the})	Artikelnummer
3 x 400 V	6-polig	
7,5 kW	25 A	KG20 T206/NLEXRA KNBOX
11 kW	32 A	KG32 T206/NLEXRA KNBOX

Schaltleistung AC-23B (A)	Dauerstrom (I _{the})	Artikelnummer
3 x 400 V	6-polig	
7,5 kW	25 A	KG20 T106/NLEXBA KNBOX
11 kW	32 A	KG32 T106/NLEXBA KNBOX

ATEX



6-polig

ATEX-Reparaturschalter

< Zurück zum Kapitelverzeichnis >

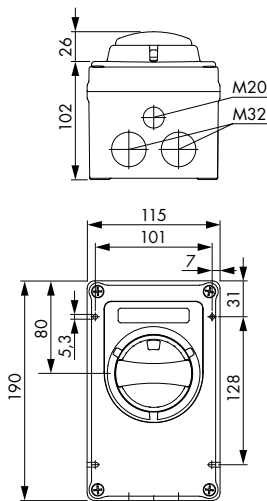
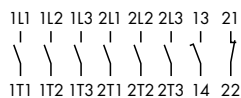

Maximale Anzahl Vorhängeschlösser	Sperrvorrichtung	
	Bügel-Ø	Anzahl Schlösser
	6	3



LASTTRENNSCHALTER nach EN 60947-3, 3-polig, O - I

Verteilereinbau 45 mm Normausschnitt



Dauerstrom (I _v /I _{th})	Schaltleistung AC-23B (A)	Artikelnummer	ab Lager lieferbar	Artikelnummer	ab Lager lieferbar	Artikelnummer
3-polig 3 x 400 V						
ohne Sperrvorrichtung						
20 A	5,7 kW	KG10A T303 VE21		KG10A T303/58 VE21		KG10A T203/58 VE21
25 A	7,5 kW	KG20A T303 VE2	●	KG20A T303/58 VE2	●	KG20A T203/58 VE2
32 A	11 kW	KG32A T303 VE2		KG32A T303/58 VE2	●	KG32A T203/58 VE2
40 A	15 kW	KG41 T303 VE2		KG41 T303/58 VE2		KG41 T203/58 VE2
		KG41 T303 VE2C ¹		KG41 T103/D-K001 VE2C		KG41 T203/D-K001 VE2C ¹
63 A	22 kW	KG64 T303 VE2	●	KG64 T303/58 VE2		KG64 T203/58 VE2
		KG64 T303 VE2C ¹		KG64 T103/D-K001 VE2C		KG64 T203/D-K001 VE2C ¹
80 A	30 kW	KG80 T303 VE2		KG80 T303/58 VE2		KG80 T203/58 VE2
100 A	37 kW	KG100 T303 VE2		KG100 T303/58 VE2		KG100 T203/58 VE2
125 A	45 kW	KG125 T303 VE2		KG125 T303/58 VE2		KG125 T203/58 VE2
160 A	55 kW	KG160 T303 VE2		KG160 T303/58 VE2		KG160 T203/58 VE2

¹ Nicht für 45 mm Normausschnitt, dafür Anschluss ohne Griff- und Frontschildmontage.



KG10A

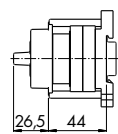

KG20A-KG160

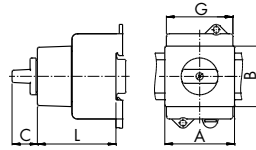

	A	B	C	G	L
			ohne Sperrvorrichtung	mit Sperrvorrichtung	
KG20A, KG32A	43,7	45	22	28	42
KG41 .. VE2, KG64 .. VE2	52	45	22	28	50
KG41 .. VE2C, KG64 .. VE2C	52	39	22	28	50
KG80, KG100	70	45	26	30	70
KG125, KG160	112	45	33,8	41,6	112

Fronteinbau 4-Loch-Befestigung, IP66



Dauerstrom (I _v /I _{th})	Schaltleistung AC-23B (A)	Frontschild	Artikelnummer	ab Lager lieferbar
3-polig 3 x 400 V				
20 A	5,5 kW	48 x 48	KG10A T303 E	
		64 x 64	KG10B T303 E	
25 A	7,5 kW	48 x 48	KG20A T303 E	●
		64 x 64	KG20B T303 E	
32 A	11 kW	48 x 48	KG32A T303 E	●
		64 x 64	KG32B T303 E	

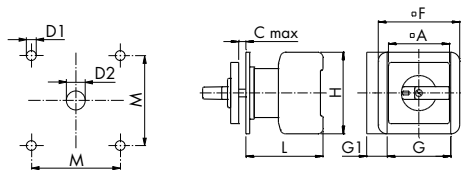

	A	C	Schalter			Lochbild			
KG10A	48	4	F	G	H	L	M	D1	D2
KG10B	64	4	48	48	50	52,2	48	5	11-15
KG20A/ KG32A	48	4	48	42	54	53,8	36	5	10
KG20B/ KG32B	64	4	64	42	54	53,8	48	5	10

Fronteinbau Zentralbefestigung 22 mm, IP66



Dauerstrom (I _v /I _{th})	Schaltleistung AC-23B (A)	Frontschild	Artikelnummer	ab Lager lieferbar
3-polig 3 x 400 V				
20 A	5,5 kW	48 x 48	KG10A T303 FT2	
		64 x 64	KG10A T303 FH3	
25 A	7,5 kW	48 x 48	KG20A T303 FT2	
		64 x 64	KG20A T303 FH3	
32 A	11 kW	48 x 48	KG32A T303 FT2	
		64 x 64	KG32A T303 FH3	

KG10A

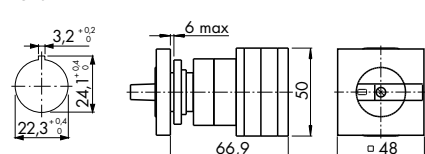

KG20A/ KG32A

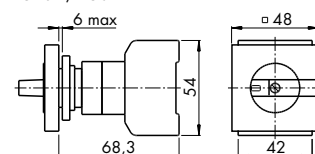

LASTTRENNSCHALTER nach EN 60947-3, Umschalter, 4-polig, NETZ-0-NOTSTROM

Verteilereinbau 45 mm Normausschnitt

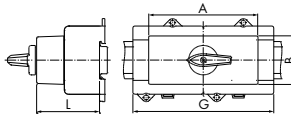
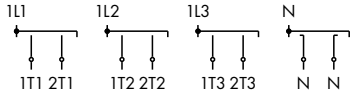

Dauerstrom (I _v /I _{th})	Schaltleistung AC-23B (A)	Artikelnummer	ab Lager lieferbar
4-polig 3 x 400 V			
25 A	7,5 kW	KG20A T904*D-A010 VE2	
32 A	11 kW	KG32A T904*D-W002 VE2	•
40 A	15 kW	KG41B T904*D-W010 VE2	
63 A	22 kW	KG64B T904*D-A005 VE2	•
80 A	30 kW	KG80 T904*D-W001 VE2	
100 A	37 kW	KG100 T904*D-W005 VE2	
125 A	45 kW	KG125 T904/D-A084 VE2	

	A	B	G	L
KG20A, KG32A	43,7	45	111	64
KG41B, KG64B	105,4	45	132	62,5
KG80, KG100	70,2	45	184	76,5
KG125	112	45	300	101,5

LASTTRENNSCHALTER nach EN 60947-3, Umschalter, 4-polig, 1-0-2

Fronteinbau 4-Loch-Befestigung, IP66

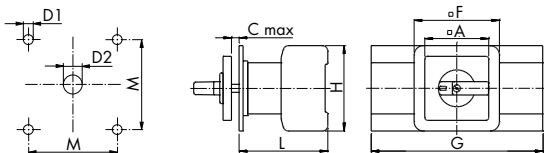
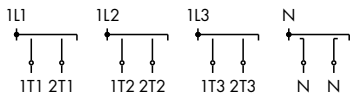

Dauerstrom (I _v /I _{th})	Schaltleistung AC-23B (A)	Frontschild	Artikelnummer
4-polig 3 x 400 V			
25 A	7,5 kW	48 x 48	KG20A T904 E
		64 x 64	KG20B T904 E
32 A	11 kW	48 x 48	KG32A T904 E
		64 x 64	KG32B T904 E
40 A	15 kW	64 x 64	KG41B T904 E
63 A	22 kW	64 x 64	KG64B T904 E
80 A	30 kW	64 x 64	KG80 T904 E
100 A	37 kW	64 x 64	KG100 T904 E
125 A	45 kW	88 x 88	KG125 T904 E
160 A	55 kW	88 x 88	KG160 T904 E

	Schalter						Lochbild		
	A	C	F	G	L	H	M	D1	D2
KG20A, KG32A	48	4	48	111	61,3	54	36	5	10
KG20B, KG32B	64	4	64	111	61,3	54	48	5	10
KG41B, KG64B	64	4	64	132	66,5	64	48	5	10
KG80, KG100	64	4	70	184	81,8	80	48	5	10
KG125, KG160	88	5,5		300	98	108	68	6	13

Verteilereinbau mit Achsverlängerung¹, IP 40

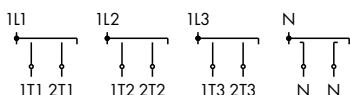

Frontschilder
KG20B-KG100

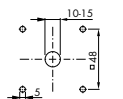

KG125, KG160

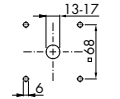

Bodenplatte
KG20B-KG100

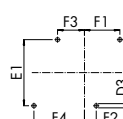

KG125, KG160

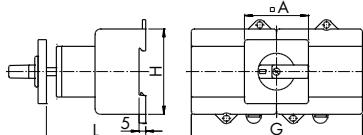
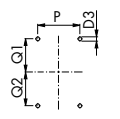

Dauerstrom (I _v /I _{th})	Schaltleistung AC-23B (A)	Frontschild	Artikelnummer
4-polig 3 x 400 V			
25 A	7,5 kW	64 x 64	KG20B T904/57 VE
32 A	11 kW	64 x 64	KG32B T904/57 VE
40 A	15 kW	64 x 64	KG41B T904/57 VE
63 A	22 kW	64 x 64	KG64B T904/57 VE
80 A	30 kW	64 x 64	KG80 T904/57 VE
100 A	37 kW	64 x 64	KG100 T904/57 VE
125 A	45 kW	88 x 88	KG125 T904/57 VE
160 A	55 kW	88 x 88	KG160 T904/57 VE

	Schalter				Lochbild					
	A	G	L	H	D3	E1	F1	F2	F3	F4
KG20B, KG32B	64	111	190	54	4,1	60	32	10	23,5	45,5
KG41B	64	132	190	64	4,1	70	37,5	12,5	28,5	53,5
KG64B	64	132	330	64	4,1	70	37,5	12,5	28,5	53,5
KG80	64	184	380	80	5,2	90	47,5	22,5	44,5	69,5
KG100	64	184	450	80	5,2	90	47,5	22,5	44,5	69,5
KG125, KG160 ²	88	300	450	108	6	76	59-61	59-61		

¹ ohne Türkupplung, Achse wird direkt durch den Gehäusedeckel geführt.
² nicht für Normschiene

< Zurück zum Kapitelverzeichnis >



4-polig

Lasttrennschalter

Lötanschlüsse

Für Direktmontage auf einer Leiterplatte

KG21A, KG33A



Dieser Schalter findet Anwendung, wenn direkt auf einer Platine ein Trennschalter benötigt wird.

Dauerstrom (I _N /I _{th})	Schaltleistung AC-23B (A)	Frontschild	Artikelnummer
3-polig	3 x 400 V		
25 A	7,5 kW	48 x 48	KG21A T203/68 VE
32 A	11 kW	48 x 48	KG33A T203/68 VE

Dauerstrom (I _N /I _{th})	Schaltleistung AC-23B (A)	Frontschild	Artikelnummer
3-polig	3 x 400 V		
25 A	7,5 kW	48 x 48	KG21A T103/68 VE
32 A	11 kW	48 x 48	KG33A T103/68 VE

Leiterplatte

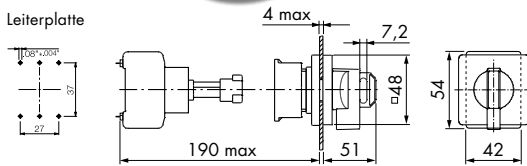

Maximale Anzahl Vorhängeschlösser		
Frontschild	Bügel-Ø	Anzahl Schlösser
48 x 48	7	3
	5	4

Hilfskontakte, PE-/N-Klemmen, N-Kontakte

Hilfskontakte: NO quasi gleichschließend mit den Hauptkontakten, nachfolgender NO nächste Seite

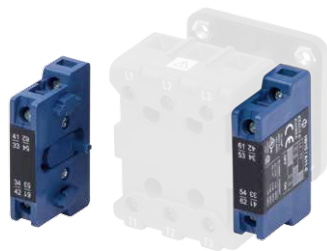

KG20–KG100C: 1 NO + 1 NC, KG125–KG317: 2 NO + 1 NC

Hilfskontaktblock für Bauform E, FT1, FT2				
	nicht überlappend	ab Lager I.	überlappend	ab Lager I.
KG20–KG32B	K0 H010/A11-E	●	K0 H010/B11-E	
KG41–KG64B	K1 H010/A11-E	●	K1 H010/B11-E	
KG80–KG100C	K2 H010/A11-E	●	K2 H010/B11-E	
KG125–KG160	K3A H010/A21-E	●	K3A H010/B21-E	
KG210–KG315	K3 H010/A21-E	●	K3 H010/B21-E	

Hilfskontaktblock für Bauform VE, VE2, Gehäuse				
	nicht überlappend	ab Lager I.	überlappend	ab Lager I.
KG20–KG32B	K0 H010/A11-VE	●	K0 H010/B11-VE	
KG41–KG64B	K1 H010/A11-VE	●	K1 H010/B11-VE	
KG80–KG100 C	K2 H010/A11-VE	●	K2 H010/B11-VE	
KG125–KG160	K3A H010/A21-VE	●	K3A H010/B21-VE	
KG210–KG315	K3 H010/A21-VE	●	K3 H010/B21-VE	

Anschlussklemmenbezeichnung der Hilfskontakte				
KG20–KG100C	E, FT1, FT2		VE, VE2, Gehäuse	
	links	rechts	links	rechts
nicht überlappend	33 41	53 61	31 43	51 63
überlappend	34 42	54 62	32 44	52 64

KG125–KG317 ²	E, FT1, FT2		VE, VE2, Gehäuse	
	links	rechts	links	rechts
nicht überlappend	031 032 061 062	NC Oben	011 012 041 042	NC Oben
überlappend	023 024 053 054	NO Mitte	023 024 053 054	NO Mitte
	013 014 043 044	NO Unten	033 034 063 064	NO Unten

	PE-Klemme	ab Lager	N-Klemme	ab Lager	N-Kontakt
KG20–KG32B	K0 H052/A ¹	●	K0 H053/A ¹	●	-
KG41–KG64B	K1 H052/B ¹	●	K1 H053/B ¹	●	-
KG80–KG100C	K2 H052/C ¹	●	K2 H053/C ¹	●	-
KG125	K3 H052/H	●	K3 H053/H	●	K3 H050/P
KG126	K3 H052/J	●	K3 H053/J	●	K3 H050/Q
KG127	K3 H052/K	●	K3 H053/K	●	K3 H050/R
KG160	K3 H052/H	●	K3 H053/H	●	K3 H050/S
KG161	K3 H052/J	●	K3 H053/J	●	K3 H050/T
KG162	K3 H052/K	●	K3 H053/K	●	K3 H050/U
KG210, KG250	K3 H052/D	●	K3 H053/D	●	K3 H050/G
KG211, KG251	K3 H052/E	●	K3 H053/E	●	K3 H050/H
KG212, KG252	K3 H052/F	●	K3 H053/F	●	K3 H050/J
KG315	K3 H052/D	●	K3 H053/D	●	K3 H050/K
KG316	K3 H052/L	●	K3 H053/L	●	K3 H050/L
KG317	K3 H052/M	●	K3 H053/M	●	K3 H050/M
E	E		E		E
VE, Gehäuse	VE		VE		VE

¹ Für Bauformen E und VE verwendbar.

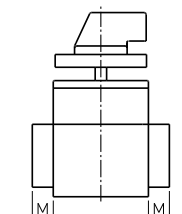

	Hilfskontakte	M
KG20–KG32B	10	13,5
KG41–KG64B	11	16
KG80–KG100C	11	22
KG125–KG162	14	38
KG210–KG317	14	52,5

² Bei 4-poligen Hauptschaltern ist nur 1 Hilfskontakt an der linken Seite montierbar. Bei 4-poligen Umschaltern kann kein Hilfskontakt montiert werden.



Nocken- bzw. zahnstangengesteuerte Hilfskontakte

Bestellangabe: Anzahl und Arbeitsweise der Hilfskontakte und die Art des Kontaktsystems.

NO nacheilend ein bzw. voreilend aus (Zum Nachrüsten nur **NO** quasi gleichschließend auf vorhergehender Seite)

M510A



Nockengesteuerte Hilfskontakte KG20 – KG100C (Nur werkseitige Montage möglich)

Alle Schaltertypen können mit max. 4 Hilfskontakten ausgerüstet werden.

Zwischen den Kontaktsystemen mit starrer Kontaktbrücke für hohes AC-15-Schaltvermögen und Kontakten mit Goldauflage für niedrige Spannungen bzw. Ströme kann gewählt werden. Sonderprogramme sind ebenfalls möglich.

E, FT1, FT2

VE, VE2, Gehäuse

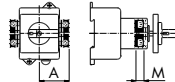
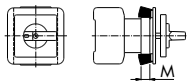

Type	M (E, FT1, FT2)		A	M (VE, VE2, Gehäuse)	
	1 oder 2 Kontakte	3 oder 4 Kontakte		1 oder 2 Kontakte	3 oder 4 Kontakte
KG20-KG32B	9	25,8	-	9	25,8
KG41-KG64B	10	30	-	10	30
KG80-KG100C	10	30	47,2	-	-

M510B



Zahnstangengesteuerte Hilfskontakte KG125 – KG317 (Nur werkseitige Montage möglich)

Die Schaltertypen KG125-KG162 können mit max. 4 und die Schaltertypen KG210-KG317 mit max. 6 Hilfskontakten ausgerüstet werden.

Zwischen den Kontaktsystemen mit starrer Kontaktbrücke für hohes AC-15-Schaltvermögen und Kontakten mit Goldauflage für niedrige Spannungen bzw. Ströme kann gewählt werden. Sonderprogramme sind ebenfalls möglich.

E

VE

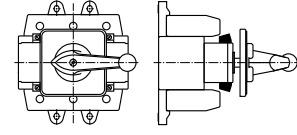
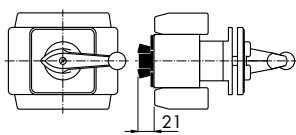

Zusätzliche PE-/N-Klemmen für KS- und KL-Gehäuse



Im Lieferumfang der Gehäuse ist bereits eine PE-Klemme enthalten.

Gehäuse	Artikelnummer
KS51V	KOB T410 A
KL51V	KOB T410 A
KL11V	K1B T410 A
KL71V	K2B T410 A

EMV-Nachrüstkits für nachträglichen Umbau von KS- und KL-Gehäusen



Lieferumfang: Schirmdurchleitungsblech, 2 Schirmklammern, Schrauben
Die Schirmklammern sind beidseitig montierbar.

Die Schirmdurchleitungsbleche sind für 3-polige Schalter bis zum KG100 ... und für 6-polige Schalter bis zum KG64 ... erhältlich. Sie können in den entsprechenden Reparaturschaltern nachträglich montiert werden. Der Schaltereinsatz muss dazu vor Montage aus dem Gehäuse ausgebaut werden.

Für Standard KS- KL-Gehäuse				
Maß Gehäuse	85 x 120	85 x 160	100 x 190	145 x 250
Ø Kabelschirm	9 – 11	12 – 16	12 – 16	23 – 29
Artikelnummer	SOE T400 MA	KOB T400 MA	K1B T400 MA	K2B T400 MA

Schirmklammern einzeln inkl. Schraube

Schirmklammern einzeln						
Ø Kabelschirm	3 – 6	6 – 8	9 – 11	12 – 16	17 – 22	23 – 29
Artikelnummer	K1B T400 KG	K1B T400 KF	K1B T400 KB	K1B T400 KC	K1B T400 KD	K1B T400 KE



Klemmenabdeckungen

Die Anschlussklemmen der Schaltertypen KG10-KG160 sind nach EN 50274 und BGV A3 fingersicher und entsprechen bis einschließlich KG64 auch der Schutzart IP 20. Von KG80 bis KG160 ist eine und von KG210 bis KG315 sind zwei Klemmenabdeckungen im Lieferumfang der HAUPT-/NOT-AUS-SCHALTER enthalten.

Für KG-Schalter mit Kastenklemme

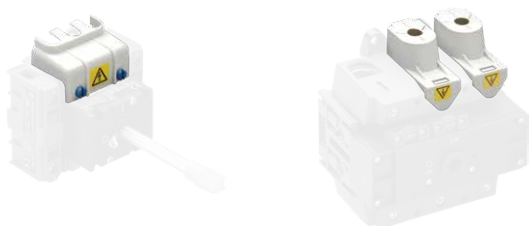

Der Lieferumfang beinhaltet die Klemmenabdeckungen für eine Seite.

Für Schaltertype	2-polig	ab Lager lieferbar	3- und 4-polig	ab Lager lieferbar
KG10A, KG10B	S0 M160/A12		S0 M160/A12 K2	●
	3-polig		4-polig	
KG20A, KG20B KG32A, KG32B	K0 M160/3	●	K0 M160/4	
KG41, KG41B KG64, KG64B	K1 M160/3	●	K1 M160/4	●
KG80, KG80C KG100, KG100C	K2 M160/3	●	K2 M160/4	●
KG125, KG160	K3 M160/32	●	K3 M160/42	●
KG210, KG250 KG315	K3 M160/30	●	K3 M160/40	

KG20-KG80C

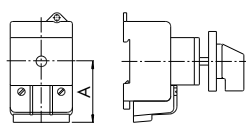

KG125-KG315

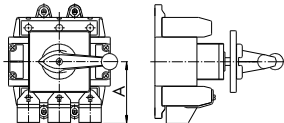

	A
KG10A/ KG10B	30
KG20-KG32B	47
KG41-KG64B	49
KG80-KG100C	66
KG125, KG160	76,2
KG210, KG250, KG315	88

Für KG-Schalter mit Bolzenanschluss und C316

KG

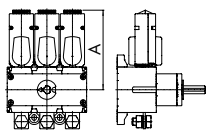

C316

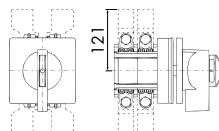

Der Lieferumfang beinhaltet bei KG-Schaltern die Klemmenabdeckungen für eine Seite und bei der Type C316 für eine Klemme.

Für Schaltertype	3-polig	ab Lager lieferbar	4-polig	ab Lager lieferbar
KG126/127, KG161/162	K3 M160/33	●	K3 M160/43	
KG211/212, KG251/252 KG316/317	K3 M160/31	●	K3 M160/41	
C316	Abdeckung für eine Klemme S3 M160/E06			

	A
KG126/127, KG161/162	112
KG211/212, KG251/252, KG316/317	109,5

Steuerleitungsanschlüsse

Für KG-Schalter mit Kastenklemme oder Bolzenanschluss



K3A D720 KS
K3B D520 KS



K1B D220 KS
K2B D520 KSA

Für Schaltertype	Artikelnummer	Max. Anschlussquerschnitt	
		ein- bzw. mehrdrähtig	feindrähtig
KG41-KG64B	K1B D220 KS	2,5 mm ² / AWG12	2,5 mm ² / AWG14
KG80-KG100C	K2B D520 KSA	2,5 mm ² / AWG12	2,5 mm ² / AWG14
KG125-KG162	K3A D720 KS	4 mm ² / AWG10	4 mm ² / AWG12
KG210-KG317, C316	K3B D520 KS	4 mm ² / AWG10	4 mm ² / AWG12

Für KG-Umschalter mit Kastenklemme inkl. Verbindungsbrücke



Für Schaltertype	Artikelnummer	Max. Anschlussquerschnitt	
		ein- bzw. mehrdrähtig	feindrähtig
KG80-KG100C ¹	K2B D520 KSB	2,5 mm ² / AWG12	2,5 mm ² / AWG14

¹ nicht fingersicher

Anschlusshilfen

Für KG-Schalter mit Bolzenanschluss



Für Schaltertype	Artikelnummer
KG126/127/161/162	K3A D720 09
KG211/212/251/252/316/317	K3B D520 09



Bolzenanschlüsse, Ausschalter 3- und 4-polig



KG-Schalter können ab KG125 mit beidseitigen Bolzenanschlüssen oder mit Bolzenanschlüssen oben und Kastenklammern unten geliefert werden.

Bemessungs-dauerstrom (I_u/I_{th})	Bolzenanschlüsse oben und unten	Bolzenanschlüsse oben Kastenklammern unten
3-polig, 4-polig		
125 A	KG126	KG127
160 A	KG161	KG162
200 A	KG211	KG212
250 A	KG251	KG252
315 A	KG316	KG317

Fronteinbau 4-Loch-Befestigung

Verteilereinbau

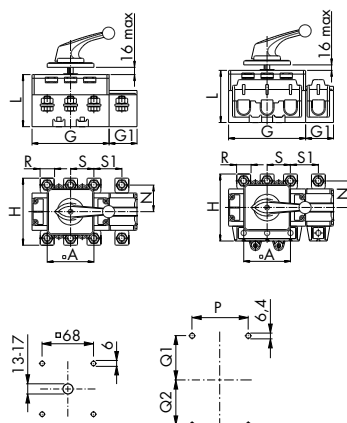
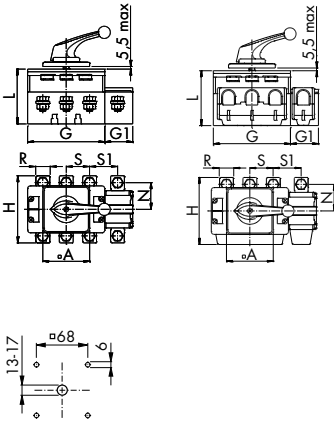

4-Loch-Bef.	A	G	G1	H	L	N	R	S	S1
KG126, KG127	88	112	38	110	96	45	20	36	38
KG161, KG162									
KG211, KG212	88	145	52,5	126	103	50	26	44	52,5
KG251, KG252									
KG316, KG317									

Verteilereinb.	A	G	G1	H	L	N	R	S	S1
KG126, KG127	88	112	38	110	91	45	20	36	38
KG161, KG162									
KG211, KG212	88	145	52,5	126	98	50	26	44	52,5
KG251, KG252									
KG316, KG317									

	P	Q1	Q2
KG126, KG161	36	38-40	38-40
KG127, KG162	36	38-40	59-61
KG211, KG251, KG316	44	40-42	40-42
KG212, KG252, KG317	44	40-42	70-72

< Zurück zum Kapitelverzeichnis >

Bolzenanschlüsse, Ausschalter 6- und 8-polig, Umschalter 3- und 4-polig



Die Schalter KG125 und KG160 können mit beidseitigen Bolzenanschlüssen oder mit Bolzenanschlüssen oben und Kastenklammern unten geliefert werden.

Bemessungs-dauerstrom (I_u/I_{th})	Bolzenanschlüsse oben und unten ¹	Bolzenanschlüsse oben Kastenklammern unten ²
Ausschalter 6- und 8-polig, Umschalter 3- und 4-polig		
125 A	KG126	KG127
160 A	KG161	KG162

¹ Umschalter ohne Drahtbrücken
² Umschalter Drahtbrücken unten

Fronteinbau 4-Loch-Befestigung

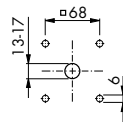
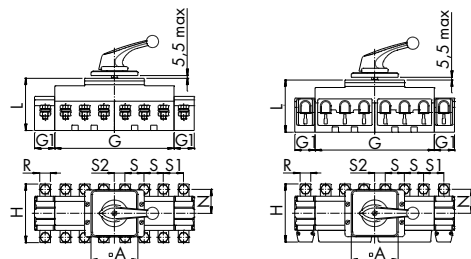

Verteilereinbau

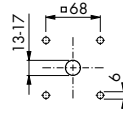
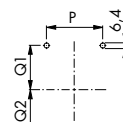
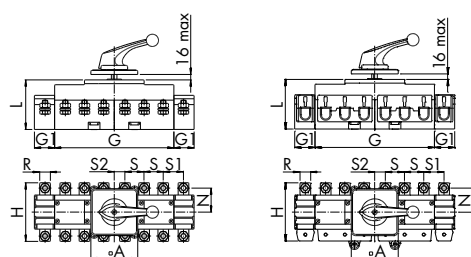

	A	G	G1	H	L	N	R	S	S1	S2
KG126, KG161	88	224	38	110	98	45	20	36	38	20
KG127, KG162	88	224	38	110	98	45	20	36	38	20

	A	G	G1	H	L	N	R	S	S1	S2
KG126, KG161	88	224	38	110	93	45	20	36	38	20
KG127, KG162	88	224	38	110	93	45	20	36	38	20

	P	Q1	Q2
KG126, KG161	76	38-40	38-40
KG127, KG162	76	38-40	59-61

Spezialwerkzeug zur Entriegelung für Türkupplungen M700/.

S1D M700 09

Zum Aufheben der Türverriegelung in der I-Stellung im Wartungs- bzw. Fehlerfall.



Zubehör Zentralbefestigung

Montageschlüssel für Befestigungsmutter, Zentralbefestigung 16, 22 und 30 mm

S00 T170 09



Adapterring für Zentralbefestigung 22 mm auf Ø 30 mm

SOE T160 01

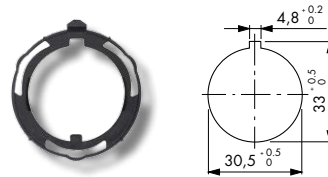

Befestigungsmutter für 5 – 8 mm Schalttafeln, 22 mm

SOE T170 09



Metallring zur Verstärkung des Verdrehschutzes, 22 mm

S1D V844 05



Befestigungsschrauben



Üblicherweise im Lieferumfang

Selbstschneideschraube 4,7x13

S1E T100 N 4er Pack

S1E T100 10 1 Stück

Für höhere Wandstärken

Selbstschneideschraube 4,7x19

S1E T100 11 1 Stück

Selbstschneideschraube 4,7x30

S1E T100 13 1 Stück



Zusatzfrontschilder für Hauptschalter

Hohes Beschriftungsfeld, Frontschildrahmen schwarz



Beschriftung	Für Frontschildgröße	Frontschild-hintergrund	ab Lager	Frontschild-hintergrund	ab Lager
		gelb		Alu gebürstet	
HAUPTSCHALTER	48 X 48	S0 F822/E1B-PRA		S0 F822/A1B-PRA	
	64 X 64	S1 F822/E1B-PRA		S1 F822/A1B-PRA	
	88 X 88	S2 F822/E1B-PRA		S2 F822/A1B-PRA	
	130 X 130	S3 F822/E1B-PRA		S3 F822/A1B-PRA	
HAUPTSCHALTER Nur in 0-Stellung öffnen	48 X 48	S0 F832/E1B-PRA		S0 F832/A1B-PRA	
	64 X 64	S1 F832/E1B-PRA		S1 F832/A1B-PRA	
	88 X 88	S2 F832/E1B-PRA		S2 F832/A1B-PRA	
	130 X 130	S3 F832/E1B-PRA		S3 F832/A1B-PRA	
HAUPTSCHALTER MAIN SWITCH	48 X 48	S0 F836/E1B-PRA		S0 F836/A1B-PRA	
	64 X 64	S1 F836/E1B-PRA		S1 F836/A1B-PRA	
	88 X 88	S2 F836/E1B-PRA	●	S2 F836/A1B-PRA	●
	130 X 130	S3 F836/E1B-PRA		S3 F836/A1B-PRA	
MAIN SWITCH	48 X 48	S0 F824/E1B-PRA		S0 F824/A1B-PRA	
	64 X 64	S1 F824/E1B-PRA		S1 F824/A1B-PRA	
	88 X 88	S2 F824/E1B-PRA		S2 F824/A1B-PRA	
	130 X 130	S3 F824/E1B-PRA		S3 F824/A1B-PRA	
MAIN SWITCH OPEN IN OFF-POSITION	48 X 48	S0 F838/E1B-PRA		S0 F838/A1B-PRA	
	64 X 64	S1 F838/E1B-PRA		S1 F838/A1B-PRA	
	88 X 88	S2 F838/E1B-PRA		S2 F838/A1B-PRA	
	130 X 130	S3 F838/E1B-PRA		S3 F838/A1B-PRA	
ohne	48 X 48	S0 F991/EOB-PRA		S0 F991/A0B-PRA	
	64 X 64	S1 F991/EOB-PRA		S1 F991/A0B-PRA	
	88 X 88	S2 F991/EOB-PRA		S2 F991/A0B-PRA	
	130 X 130	S3 F991/EOB-PRA		S3 F991/A0B-PRA	

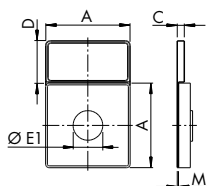

Baugröße	A	C	D	E1	M
S0	48	4	24	22	0,7
S1	64	5	28	22/39,7	0,8
S2	88	6	36	39,7	1
S3	130	7	50	39,7	1,2

Niedriges Beschriftungsfeld, Frontschildrahmen schwarz



Beschriftung	Für Frontschildgröße	Frontschild-hintergrund	ab Lager	Frontschild-hintergrund	ab Lager
		gelb		Alu gebürstet	
HAUPTSCHALTER	48 X 48	S0 F822/E1B-PRC		S0 F822/A1B-PRC	
	64 X 64	S1 F822/E1B-PRC	●	S1 F822/A1B-PRC	●
HAUPTSCHALTER Nur in 0-Stellung öffnen	48 X 48	S0 F832/E1B-PRC		S0 F832/A1B-PRC	
	64 X 64	S1 F832/E1B-PRC		S1 F832/A1B-PRC	
HAUPTSCHALTER MAIN SWITCH	48 X 48	S0 F836/E1B-PRC	●	S0 F836/A1B-PRC	
	64 X 64	S1 F836/E1B-PRC	●	S1 F836/A1B-PRC	
MAIN SWITCH	48 X 48	S0 F824/E1B-PRC		S0 F824/A1B-PRC	
	64 X 64	S1 F824/E1B-PRC		S1 F824/A1B-PRC	
MAIN SWITCH OPEN IN OFF-POSITION	48 X 48	S0 F838/E1B-PRC		S0 F838/A1B-PRC	
	64 X 64	S1 F838/E1B-PRC		S1 F838/A1B-PRC	
ohne	48 X 48	S0 F991/EOB-PRC		S0 F991/A0B-PRC	
	64 X 64	S1 F991/EOB-PRC		S1 F991/A0B-PRC	

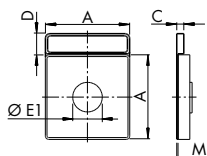

Baugröße	A	C	D	E1	M
S0	48	4	12	22	0,7
S1	64	5	15	22/39,7	0,8

< Zurück zum Kapitelverzeichnis >



Zubehör

Integrierte Türkupplung für Gehäuse

Türkupplung mit 4-Loch-Befestigung

M280E / -EF

Bestellangabe: Die Gesamteinbautiefe des Schalters inkl. Türkupplung.

Mit Achsverlängerung, IP 66/67 vorn

Wird eine Sperrvorrichtung benötigt, ist diese zusätzlich anzugeben.

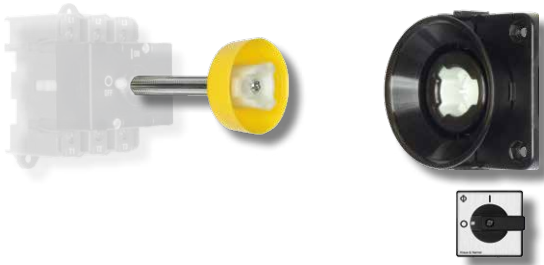

M280E/A 2	Ausführung
1	S-EF
A	= Ohne Verriegelung durch die Türkupplung
B	= Mit Verriegelung durch die Türkupplung
C	= Mit Verriegelungsmöglichkeit über ein Gestänge
D	= Mit Verriegelung durch die Türkupplung und Verriegelungsmöglichkeit über ein Gestänge
	= Maß L siehe Tabellen unten

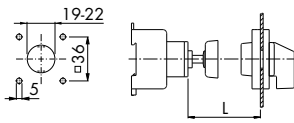

Frontschild 48 x 48: KG10A, KG20A, KG32A

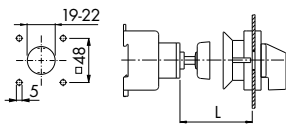

Frontschild 64 x 64: KG10B, KG20B, KG32B, KG41B, KG64B, KG80, KG100

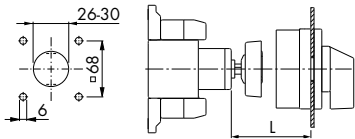

Frontschild 88 x 88: KG125-KG317

Maße für Grundschafter finden Sie auf Seite 73.

Frontschild 48 x 48	1	2	3	4
	L	L	L	L
KG10A	36-55	56-75	75-95	96-116

Frontschild 64 x 64	1	2	3	4
	L	L	L	L
KG10B	32-57	58-77	78-97	98-118
KG20B, KG32B	57,5-65	77,5-85	97,5-105	117,5-125
KG41B, KG64B	62-72	82-92	102-112	122-132
KG80, KG100	60-70	80-90	100-110	120-130

Frontschild 88 x 88	1	2	3	4
	L	L	L	L
KG125-KG317	93-109	123-139	153-169	183-199



Sperrvorrichtung mit integrierter Türkupplung für Schaltschränke

Türkupplung mit 4-Loch-Befestigung, IP 66

Bestellangabe: Die Gesamteinbautiefe des Schalters inkl. Türkupplung.

M700/.



Griff sperrbar mit Vorhängeschlössern

Sie hat eine Türverriegelung in der 0-Stellung bei eingehängtem Vorhängeschloss und in der I-Stellung. Die Schaltschranktür kann normalerweise nur in der 0-Stellung des Schalters geöffnet werden. Mit dem beiliegenden Spezialwerkzeug kann die Türverriegelung in der I-Stellung aufgehoben werden. Maximal 4 Vorhängeschlösser mit max. 5 mm Bügeldurchmesser oder 3 Vorhängeschlösser mit max. 8 mm Bügeldurchmesser sind möglich. Ist die Mitte der Schalterachse gegenüber der Türkupplung bis ±5 mm versetzt, so wird dies ausgeglichen.

Zusätzlich wird eine Achsverlängerung benötigt.

Farbwahl	Frontschild	Griff	Sperrschieber
M700/A			
A	= Alu gebürstet	schwarz	rot
B	= Alu gebürstet	rot	gelb
C	= schwarz gebürstet	schwarz	rot
D	= schwarz gebürstet	rot	gelb
E	= gelb	rot	gelb

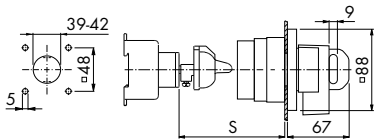

Maße für Grundschalter finden Sie auf Seite 73.

	S min
KG20B, KG32B	
KG41B, KG64B	64,5
KG80, KG100	
KG125-KG317	74

Entriegelungsstück für Türkupplungen M700/.

SID M700 29



Zum ständigen Aufheben der Türverriegelung in der I-Stellung. (Nach Aufhebung der Türverriegelung sind wirksame Vorkehrungen zu treffen, um ein Öffnen der Schaltschranktür durch unbefugte Personen zu verhindern.)

Schalterseitige Sperrvorrichtung in Verbindung mit M700 entsprechend UL508A¹

Für asymmetrisches Profil

(Nur werkseitige Montage möglich)

V841/.

Sperrvorrichtung für Schalter in Verteilereinbauform zum Einhängen eines Vorhängeschlosses bei geöffnetem Schaltschrank. (Nicht möglich für KG10)

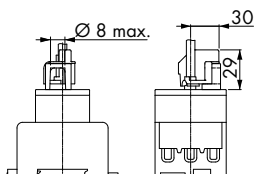
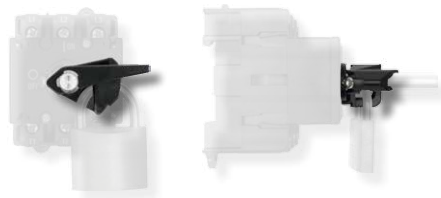

¹ Schaltertypen der KG-Reihe sind nach UL508 und CSA-22.2 No. 14-05 als „disconnect switches for use in motor circuits“ approbiert und nur im branch circuit verwendbar.

Sperrvorrichtungen mit integrierter Türkupplung für Gehäuse und Schaltschränke

Türkupplung mit Zentralbefestigung 22 mm, IP 66

Bestellangabe:
Die Gesamteinbautiefe des Schalters inkl. Türkupplung.

V840D
V840G
V840G/B

Flaggriff für 2 Vorhängeschlösser, (KG..A)
Flaggriff für 3 Vorhängeschlösser, (KG10B-KG100)
Balkgriff für 3 Vorhängeschlösser, (KG10B-KG100)

Zusätzlich wird eine Achsverlängerung benötigt.

(Sperrbar bei 9:00 Uhr)

Der Hintergrund ist in den Farben Schwarz, Gelb und Elektrograu lieferbar. Zwischen Griffen in den Farben Schwarz, Rot und Elektrograu kann gewählt werden.

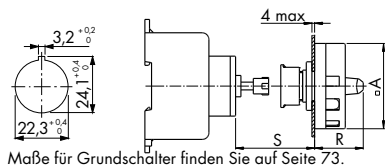
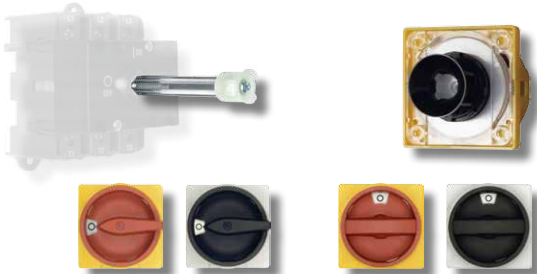

Maße für Grundscharler finden Sie auf Seite 73.

	S min.	A	V840D, V840G	V840G/B
KG10A	30	48	33	-
KG10B	30	64	40,1	29,6
KG20A, KG32A	27,5	48	33	-
KG20B, KG32B	27,5	64	40,1	29,6
KG41B, KG64B	39,5	64	40,1	29,6
KG80, KG100	27,5	64	40,1	29,6

Türkupplung mit Zentralbefestigung 22 mm, IP 66

V845

Für 4 Vorhängeschlösser (Betätigung des Sperrschiebers von vorn)

Zusätzlich wird eine Achsverlängerung benötigt.

(Sperrbar bei 9:00 + 12:00 Uhr)

Griff in den Farben Schwarz, Gelb und Elektrograu lieferbar. Zwischen Frontschildern in den Farben Gelb und Alu gebürstet kann gewählt werden.

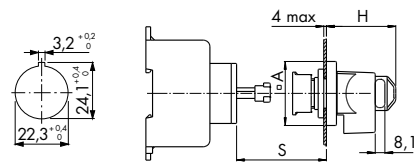
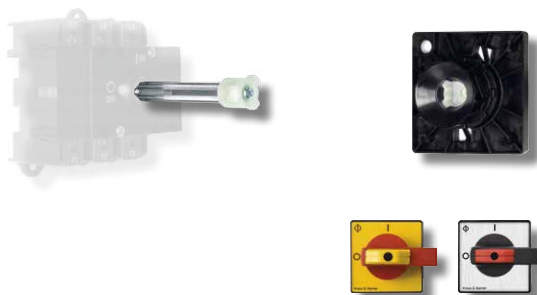

Maße für Grundscharler finden Sie auf Seite 73.

	A	H	S min.
KG10A	48	52	30
KG10B	64	58	26
KG20A, KG32A	48	52	50,5
KG20B, KG32B	64	58	27,5
KG41B, KG64B	64	58	39,5
KG80, KG100	64	58	27,5

Zentrierhilfe für Türkupplungen Baugröße S1

M600

Ungenauigkeiten bei der Montage zwischen Achse und Antrieb werden in allen 4 Richtungen ± 5 mm ausgeglichen.

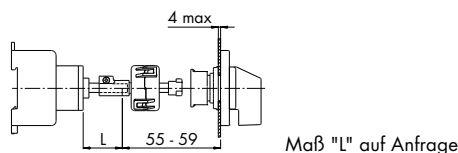

Maß "L" auf Anfrage



Sperrvorrichtungen mit integrierter Türkupplung

Türkupplung mit Zentralbefestigung 22 mm, IP 66/67

Bestellangabe:
Die Gesamteinbautiefe des Schalters inkl. Türkupplung.

M800/
M810/



M800

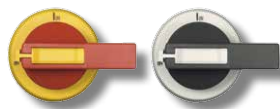

M810

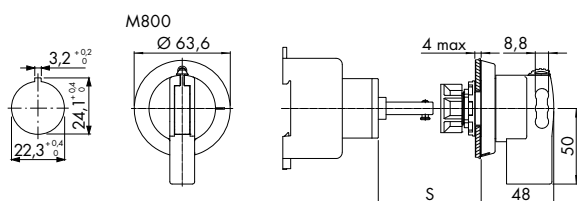

Maße für Grundscharer finden Sie auf Seite 73.

Griff sperrbar mit Vorhängeschlössern (ab KG41B) Mit verkürztem Griff (KG41B-KG100)

Zusätzlich wird eine Achsverlängerung benötigt.

Sie hat eine Türverriegelung in der 0-Stellung bei eingehängtem Vorhängeschloss und in der I-Stellung. Die Schaltschranktür kann normalerweise nur in der 0-Stellung des Schalters geöffnet werden. Mit der „Override“ Funktion in der I-Stellung können Wartungsarbeiten auch unter Spannung durchgeführt werden. Weitere Merkmale sind die Zentralbefestigungsmontage und die Zentrierhilfe bis ± 3 mm horizontal und ± 5 mm vertikal. Maximal 3 Vorhängeschlösser mit mind. 5 bis max. 8 mm Bügeldurchmesser sind möglich. Die maximale freie Achslänge beträgt 120 mm.

Farbwahl	Frontring	Griff	Sperrschieber
M800/ + M810/ A			
A =	schwarz	schwarz	rot
B =	gelb	rot	gelb

	S min.
KG41B, KG64B	59
KG80, KG100	56
KG125-KG317	56

Schalterseitige Sperrvorrichtung in Verbindung mit M800 und M810 entsprechend UL508A¹

Für Vierkantprofil

V842..



(Nur werkseitige Montage möglich)

Sperrvorrichtung für Schalter in Verteilereinbauform zum Einhängen eines Vorhängeschlosses bei geöffnetem Schaltschrank. (Nicht möglich für KG10)

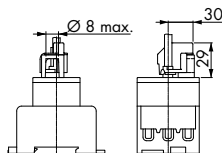

¹ Schaltertypen der KG-Reihe sind nach UL508 und CSA-22.2 No. 14-05 als „disconnect switches for use in motor circuits“ approbiert und nur im branch circuit verwendbar.

Sperrvorrichtung mit integrierter Türkupplung für geringe Einbautiefen

Türkupplung mit Zentralbefestigung 22 mm, IP 66

V840E

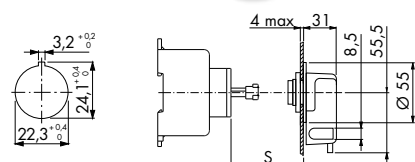
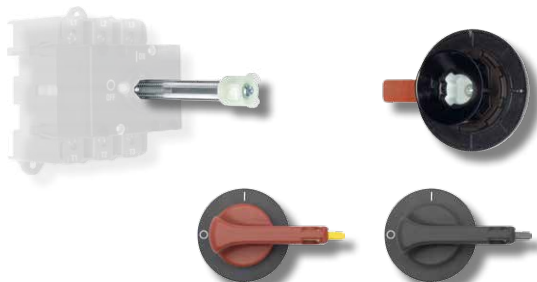

Maße für Grundscharer finden Sie auf Seite 73.

Mit Sperrvorrichtung für Vorhängeschlösser Zusätzlich wird eine Achsverlängerung benötigt.

(Sperrbar bei 9:00 Uhr)

Farbwahl	Schildring	Griff	Sperrschieber
V840E/E/ 2			
2 =	schwarz	rot	gelb
3 =	schwarz	schwarz	schwarz

	S min.
KG10B	23
KG20B, KG32B	24,5
KG41B, KG64B	20
KG80, KG100	23
KG125-KG317 ¹	21

¹ Nur für Ausschalter 3- und 4-polig

Sperrvorrichtung zum Einhängen von Vorhängeschlössern

Plombierbar

V840A

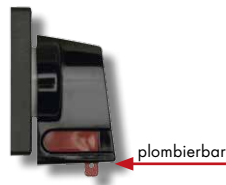

In den Griff integrierte Sperrvorrichtung für 2 Vorhängeschlösser und Plombe (Baugröße S0 + S1)

Griff lieferbar in den Farben Schwarz, Rot und Elektrograu.
Hintergrund lieferbar in den Farben Gelb oder Alu gebürstet.
Bügeldurchmesser max. 2 x 4 mm
Auf Wunsch können auch beide Stellungen verriegelt werden.

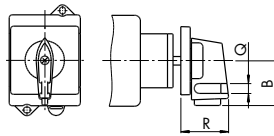

Baugröße	R	B	Q
S0	32,9	31,5	5
S1	41,6	40	7

Verteilereinbau 45 mm Normausschnitt

V840B



In den Griff integrierte Sperrvorrichtung für 2 Vorhängeschlösser (Bauform VE2 und VE21)

Von vorn zugänglicher Sperrschieber
Lieferbar in den Farben (Griff/Hintergrund) Schwarz/Grau, Grau/Grau, Rot/Grau und Rot/Gelb. Bügeldurchmesser max. 2 x 4,5 mm

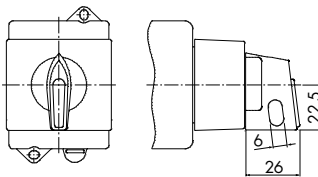

V840H



In den Griff integrierte Sperrvorrichtung für 2 Vorhängeschlösser (Bauform VE2 und VE21)

Von vorn zugänglicher Sperrschieber in niedriger Bauform
Lieferbar in den Farben (Griff/Hintergrund) Schwarz/Grau, Grau/Grau, Rot/Grau und Rot/Gelb. Bügeldurchmesser max. 2 x 4 mm

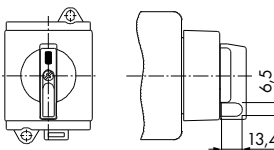

Kleinst-Sperrvorrichtung

V840K



Für 1 Vorhängeschloss Baugröße S00 (Bügeldurchmesser 4–5,5 mm)

Für Fronteinabu 2-Loch-Befestigung und Zetralbefestigung 22 mm (16 mm nicht möglich).
Griff in den Farben Rot oder Schwarz und Frontschild in der Farben Gelb oder Alu gebürstet lieferbar.

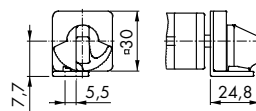

Sperrvorrichtung zum Einhängen von Vorhängeschlössern

Knebelgriff

V845

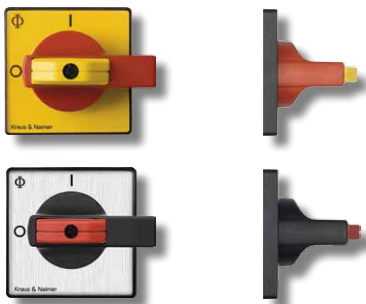

Für 4 Vorhängeschlösser (Betätigung des Sperrschiebers von vorn)

Griff in den Farben Schwarz oder Rot und Frontschild in den Farben Gelb oder Alu gebürstet lieferbar.

Auf Wunsch können auch beide Stellungen verriegelt werden.

Baugröße	A	R	Q
S0	48	51	7,2
S1	64	58	8,1
S2	88	73	9
S3	130	86,5	9

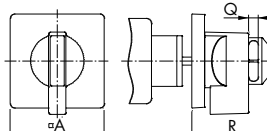

Maximale Anzahl Vorhängeschlösser		
Frontschild	Bügel-Ø	Anzahl Schlösser
48 x 48	7	3
	5	4
64 x 64	8	3
	5	4
88 x 88	9	4
130 x 130	9	4

Flaggriff

V840D

V840G
V840F/F



Für 2 Vorhängeschlösser Baugröße S0 (48 x 48)

Für 3 Vorhängeschlösser Baugröße S2 (88 x 88)

Für 3 Vorhängeschlösser Baugröße S1 (64 x 64)

Für 4 Vorhängeschlösser Baugröße S1 (64 x 64)

Sperrvorrichtung mit integriertem Flaggriff.

Zwischen Griffen in den Farben Schwarz, Rot und Elektrograu kann gewählt werden. Der Hintergrund ist in den Farben Schwarz, Gelb und Elektrograu lieferbar.

V840D Baugröße S0 (48 x 48)

V840D Baugröße S2 (88 x 88)
V840G, V840F/F

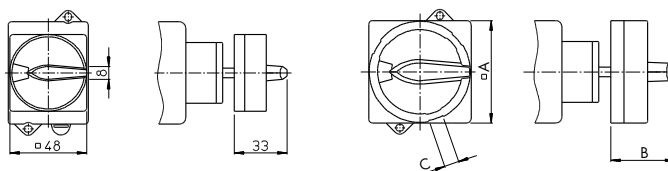

	A	B	C
V840D	88	49,3	10
V840G	64	40,1	9,2
V840F/F	64	40,1	9,2

Balkengriff

V840G/B

V840F/B

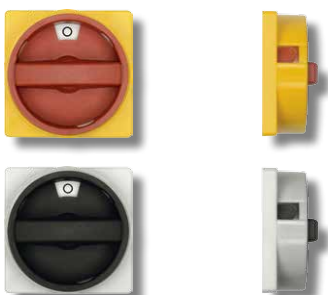

Für 3 Vorhängeschlösser Baugröße S1 (64 x 64)

Für 4 Vorhängeschlösser Baugröße S1 (64 x 64)

Sperrvorrichtung mit integriertem Balkengriff.

Zwischen Griffen in den Farben Schwarz, Rot und Elektrograu kann gewählt werden. Der Hintergrund ist in den Farben Schwarz, Gelb und Elektrograu lieferbar.

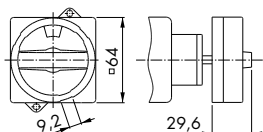

Bauform E, Ausschalter 3- und 4-polig

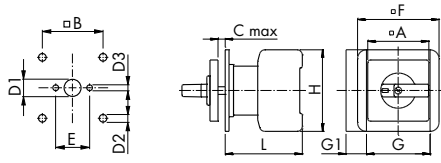

Lochbild Frontschild

KG10A–KG100C, KF16–KF63B

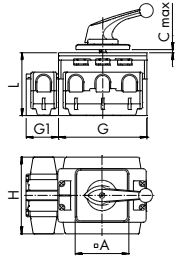

KG125–KG315

KG10A–KG100C	Schalter							Lochbild				
	A	C	F	G	G1 ¹	H	L	B	E	D1	D2	D3
KG10A	48	4	48	48		50	48,2	36		11-15	5	
KG10B	64	4	64	48		50	57,2	48		11-15	5	
KG20, KG32	30	4		42	13,5	54	50,8		20	8-11		3,2
KG20A, KG32A	48	4	48	42	13,5	54	53,8	36		10-15	5	
KG20B, KG32B	64	4	64	42	13,5	54	53,8	48		10-15	5	
KG41, KG64	48	4	64	50	16	64	60,5	36		10-15	5	
KG41B, KG64B	64	4	64	50	16	64	60,5	48		10-15	5	
KG80, KG100	64	4	70	70	22	80	70,6	48		10-15	5	
KG80C, KG100C	88	4	88	70	22	80	70,6	68		10-15	6	

KG125–KG315	Schalter					Lochbild			
	A	C	G	G1 ¹	H	L	B	D1	D2
KG125, KG160	88	5,5	112	38	108	96	68	13-17	6
KG210, KG250, KG315	88	5,5	145	52,5	126	103	68	13-17	6

¹ Für Ausschalter 4-polig

Bauform E, Ausschalter 6- und 8-polig und Umschalter 3- und 4-polig

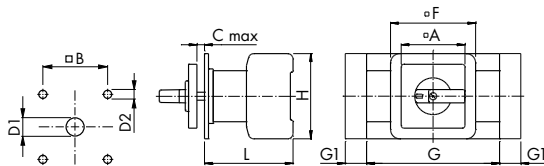

Lochbild Frontschild

KG10A–KG100C

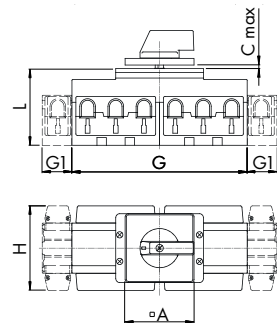

KG125, KG160

KG10A–KG100C	Schalter							Lochbild	
	A	C	F	G	G1 ²	H	L	B	D2
KG10A	48	4	48	48		50	57,7	36	11-15
KG10B	64	4	64	48		50	66,7	48	11-15
KG20A, KG32A	48	4	48	84	13,5	54	61,3	36	10-15
KG20B, KG32B	64	4	64	84	13,5	54	61,3	48	10-15
KG41B, KG64B	64	4	64	100	16	64	66,5	48	10-15
KG80, KG100	64	4	70	140	22	80	81,8	48	10-15
KG80C, KG100C	88	4	88	140	22	80	81,8	68	10-15

KG125, KG160	Schalter					Lochbild			
	A	C	G	G1 ²	H	L	B	D1	D2
KG125, KG160	88	5,5	224	38	108	98	68	13-17	6

² Für Ausschalter 8-polig und Umschalter 4-polig

Bauform FT1, FT2, Ausschalter 3- und 4-polig

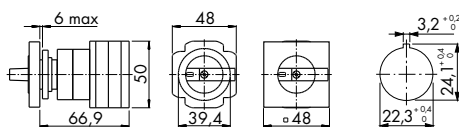

KG10A

FT1

FT2

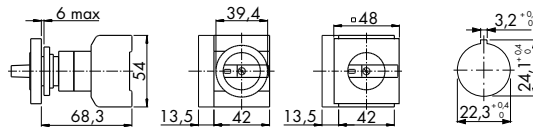

KG20A, KG32A

FT1

FT2

Bauform FT1, FT2, Ausschalter 6- und 8-polig und Umschalter 3- und 4-polig

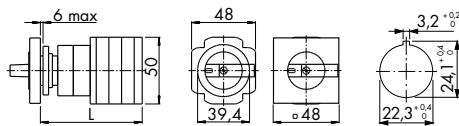

KG10A

FT1

FT2

	L
Ausschalter 6- und Umschalter 3-polig	76,4
Ausschalter 8- und Umschalter 4-polig	85,9



Bauform VE + VE1, Ausschalter 3- und 4-polig

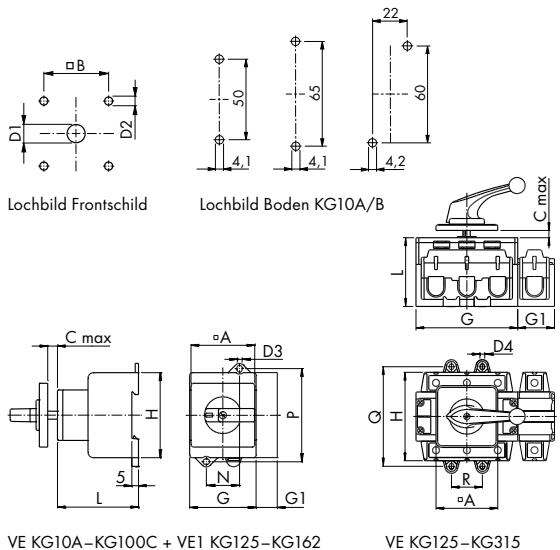

KG10A-KG100C	Schalter						Lochbild					
	A	C	G	G1 ¹	H	L	B	D1	D2	N	P	D3
KG10A	48	12	48		50	49,2	36	8-15	5	2	2	2
KG10B	64	29	48		50	56,2	48	10-15	5	2	2	2
KG20A, KG32A	48	12	42	13,5	54	50	36	8-15	5	22	60	4,1
KG20B, KG32B	64	13,5	42	13,5	54	50	48	10-15	5	22	60	4,1
KG41, KG64	48	12	50	16	64	61	36	10-15	5	25	70	4,1
KG41B, KG64B	64	13,5	50	16	64	61	48	10-15	5	25	70	4,1
KG80, KG100	64	13,5	70	22	80	68	48	10-15	5	25	90	5,2
KG80C, KG100C	88	13,5	70	22	80	68	68	10-15	6	25	90	5,2

KG125-KG315	Schalter						Lochbild					
	A	C	G	G1 ¹	L ³	B	D1	D2	Q	R	D4	
KG125, KG160	88	5,5	112	38	108	96	68	13-17	6	118-122	36	6,4
KG210, KG250, KG315:88	88	5,5	145	52,5	126	103	68	13-17	6	140-144	44	6,4

¹ Für Ausschalter 4-polig | ² KG10A/B separate Zeichnung links | ³ Mehrlänge für Bauform VE1 = 7,5

Bauform VE + VE1, Ausschalter 6- und 8-polig und Umschalter 3- und 4-polig

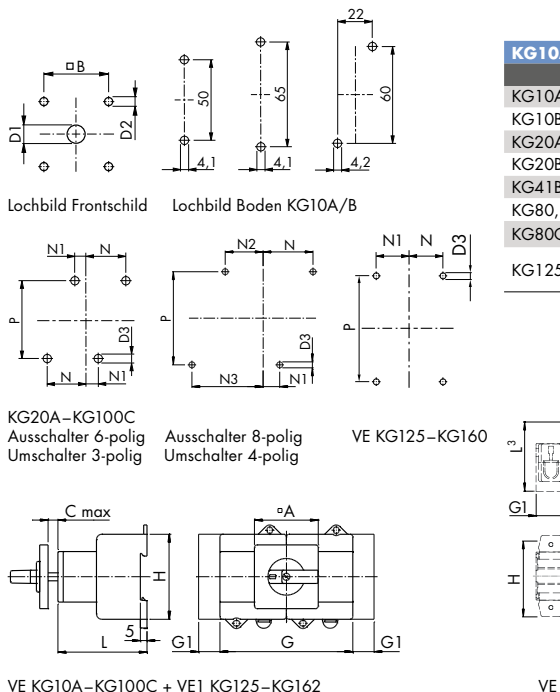

KG10A-KG160	Schalter						Lochbild								
	A	C	G	G1 ⁴	H	L ³	B	D1	D2	D3	N	N1	N2	N3	P
KG10A	48	12	48		50	58,7	36	8-15	5	2	2	2	2	2	2
KG10B	64	29	48		50	65,7	48	10-15	5	2	2	2	2	2	2
KG20A, KG32A	48	12	84	13,5	54	57,5	36	8-15	5	4,1	32	10	23,5	45,5	60
KG20B, KG32B	64	13,5	84	13,5	54	57,5	48	10-15	5	4,1	32	10	23,5	45,5	60
KG41B, KG64B	64	13,5	100	16	64	67	48	10-15	5	4,1	37,5	12,5	28,5	53,5	70
KG80, KG100	64	13,5	140	22	80	79,2	48	10-15	5	5,2	47,5	22,5	44,5	69,5	90
KG80C, KG100C	88	13,5	140	22	80	79,2	68	10-15	6	5,2	47,5	22,5	44,5	69,5	90
KG125, KG160	88	16	224	38	108	93	68	13-17	6	6,4	38	38		118-122	

² KG10A/B separate Zeichnung links | ³ Mehrlänge für Bauform VE1 = 7,5
⁴ Für Ausschalter 8-polig und Umschalter 4-polig

Bauform VE21 und VE2, Ausschalter 3- und 4-polig

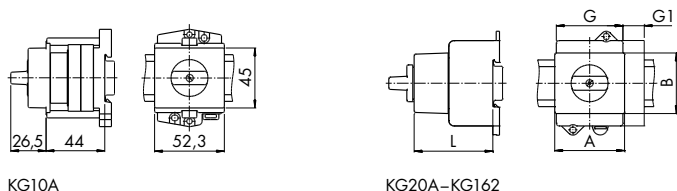

KG20A-KG100C	A	B	G	G1 ¹	L
	KG20A, KG32A	43,7	45,4	42	13,5
KG41, KG64	52,4	45,4	50	16	56,5
KG80, KG100	70	45	70	22	65
KG125-KG162	112	45	112	38	98

¹ Für Ausschalter 4-polig

Bauform VE21 und VE2, Ausschalter 6- und 8-polig, Umschalter 3- und 4-polig

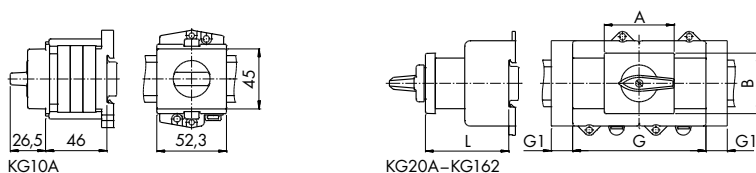

KG20A-KG100C	A	B	G	G1 ¹	L
	KG20A, KG32A	43,7	45,4	42	13,5
KG41B, KG64B	105,4	45,4	100	16	62,5
KG80, KG100	70	45	140	22	76,2
KG125-KG162 ²	112	45	224	38	101,5

¹ Für Ausschalter 8-polig und Umschalter 4-polig
² Für Umschalter 3- und 4-polig

< Zurück zum Kapitelverzeichnis >

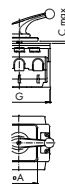

Maße Grundschalter

HAUPT-/NOT-AUS-SCHALTER UND REPARATURSCHALTER

Detailauswahl KG-Schalter

Die in diesem Kapitel beschriebenen Schalter entsprechen den Bestimmungen IEC 60947-3, EN 60947-3, VDE 0660 Teil 107, IEC 60204, EN 60204 und VDE 0113. Sie erfüllen damit alle Anforderungen an Trennschalter, Lasttrennschalter, Hauptschalter sowie Reparaturschalter.

Elektrische Daten		KG10 KG10A KG10B	KG20 KG20A KG20B	KG32 KG32A KG32B	KG41 KG41B	KG64 KG64B	KG80 KG80C	KG100 KG100C	KG125 KG126 KG127	KG160 KG161 KG162	KG210 KG211 KG212	C200-4	KG250 KG251 KG252	KG315 KG316 KG317	C316	
Bemessungsdaten																
Isolationsspannung U _i IEC/VDE ¹ Trennerbedingungen	V	690	690	690	690	690	690	690	1000 ²	1000 ²	1000 ²	690	1000 ²	1000 ²	1000	
	USA/Kanada	V	300	600	600	600	600	600	600	600	600	-	600	600	600	
	CEE/NEM-KO	V	400	500	500	500	500	500	500	-	-	-	-	-	-	
Stoßspannungsfestigkeit U _{imp} ¹	kV	4	6	6	6	6	6	6	8	8	8	6	8	8	8	
Dauerstrom IEC/VDE	I _u offen = I _{th}	A	20	25	32	40	63	80	100	125	160	200	200	250	315	315
	I _{the} gekapselt	A	20	25	32	40	63	80	100	125	160	200	200	250	315	315/275 ⁵
	USA/Kanada ON/OFF Funktion	A	20	25	32	40	60	80 ³	100 ³	150 ³	200 ³	-	250 ³	300 ³	240	
	USA/Kanada 1-0-2 Funktion	A	20	25	32	40	60	80 ³	100 ³	125 ³	160 ³	-	-	-	-	
Ausschaltvermögen	3-phasig, 3-polig	220 V / 240 V A 380 V / 440 V A 660 V / 690 V A	120 120 80	180 180 125	220 220 135	300 300 150	350 350 190	560 560 200	700 650 280	800 750 340	900 850 340	1300 1100 400	1100 1100 490	1600 1380 400	1800 1650 400	2000 2000 335
	1-phasig, 2-polig	220 V / 240 V A	120													
	AC-21A IEC/VDE Lastschalter-Betriebsstrom I _e	A	20	25	32	40	63	80	100	125	160	200	200	250	315	315
Bemessungsschaltleistung																
AC-3 Motorschalter für betriebsmäßiges Schalten	3-phasig, 3-polig	220 V / 240 V kW 380 V / 440 V kW 500 V kW 690 V kW	2,2 3,7 3,7 3,7	4 5,5 5,5 5,5	5,5 7,5 7,5 7,5	7,5 11 15 11	11 18,5 22 15	15 22 30 18,5	18,5 30 37 22	22 30 45 30	30 45 55 37	37 55 75 40	22 37 37 30	37 55 75 40	45 75 90 45	37 55 55 37
	1-phasig, 2-polig	220 V / 240 V kW 380 V / 440 V kW	1,1 1,5	- -	- -	- -	- -	- -	- -	- -	- -	- -	- -	- -	- -	- -
	AC-23A, AC-23B Motorschalter, Hauptschalter, Reparaturschalter	3-phasig, 3-polig	220 V / 240 V kW 380 V / 440 V kW 500 V kW 690 V kW	3 5,5 5,5 5,5	5,5 7,5 7,5 7,5	5,5 11 11 11	7,5 15 18,5 15	11 22 30 18,5	18,5 30 37 22	22 30 45 30	30 45 55 37	37 55 75 45	37 55 90 55	37 75 90 45	55 110 132 45	75 132 132 37
	1-phasig, 2-polig	220 V / 240 V kW 380 V / 440 V kW	1,5 2,2	- -	- -	- -	- -	- -	- -	- -	- -	- -	- -	- -	- -	- -
Ampere-Rating Nicht oder schwach induktive Belastung	USA/Kanada ⁴	600 V ON/OFF 600 V 1-0-2	A A	20 ⁸ 20 ⁸	25 25	30 30	40 40	60 60	80 ³ 80 ³	100 ³ 100 ³	150 ³ 125 ³	200 ³ 160 ³	200 ³ -	- -	250 ³ 300 ³	240 -
	DOL-Rating Motor-Normalast (ähnlich AC-3)	USA/Kanada ⁴	120 V HP 240 V HP 3-phasig, HP 3-polig HP	1 2 3 5	1,5 3 5 10	2 5 10 10	3 7,5 15 15	5 10 20 20	7,5 20 40 50	10 25 50 50	15 30 60 60	20 40 75 75	25 50 75 75	- - 75 75	30 60 100 100	30 75 75 60
Verlustleistung pro Pol bei I _u		W	0,9	0,7	1,1	1	2,2	1,7	2,4	3,1	5	5	6,7	8	12,7	17
Vibrationsfestigkeit ⁷		C	A	A	A	A	A	A	A	C	C	C	C	C	C	C
Schockfestigkeit ⁷		C	B	B	B	B	B	B	B	C	C	C	C	C	C	C
Kurzschlussfestigkeit																
Max. Vorsicherung (gG-Charakteristik)		A	20	35	35	50	63	80	100	125	160	200	200	250	315	315
Bemessungskurzzeitstromfestigkeit [1 Sek. Strom]		A	130	350	430	500	580	1600	1850	2500	3000	4000	2000	4600	5800	4200
Max. Anschlussquerschnitt (Nur Kupferleiter verwenden)																
ein- bzw. mehrdrähtig	mm ²	2,5	6	6	16	16	50	50	95	95	185	95 ⁹	185	185	185 ⁹	
	AWG MCM	12 -	10 -	10 -	6 -	6 -	1/0 -	1/0 -	3/0 -	3/0 -	- 350	- -	- 350	- 350	- 350	
feindrähtig ohne Aderendhülse	mm ²	2,5	4	4	10	10	35	35	70	70	150	95 ⁹	150	150	150 ⁹	
	AWG MCM	12 -	10 -	10 -	6 -	6 -	2 -	2 -	2/0 -	2/0 -	- 300	- -	- 300	- 300	- 300	
feindrähtig mit Aderendhülse DIN 46228	mm ²	2,5	4	4	10	10	35	35	70	70	120	-	120	120	-	
	AWG MCM	12 -	10 -	10 -	6 -	6 -	2 -	2 -	2/0 -	2/0 -	-	-	-	-	-	
Anschluss mit Kabelschuh oder Schiene	Anschlusschraube	mm	-	-	-	-	-	-	M10x	M10x	M12x	M8x	M12x	M12x	M12x	
	Max. Breite	mm	-	-	-	-	-	-	20	20	20	6	20	20	20	
	Max. Breite mit Klemmenabdeckung	mm	-	-	-	-	-	-	20	20	25	-	25	25	-	
Max. Umgebungstemperatur ⁶		mm	-	-	-	-	-	-	25	25	34	-	34	34	-	
offen bei 100 % I _u / I _{th}			50 °C über 24 Stunden mit Spitzen bis 55 °C													
gekapselt bei 100 % I _{the}			35 °C über 24 Stunden mit Spitzen bis 40 °C													

¹ Gültig für Netze mit geerdetem Sternpunkt, Überspannungskategorie III, Verschmutzungsgrad 3. Werte für andere Netzformen auf Anfrage. | ² Bei Spannungen über 690 V Schalten ohne Last (AC-20A). | ³ Gültig bei Anschluss mit Leitungen für 75 °C. | ⁴ Internationale Standards und Approbationen siehe Seite 74. | ⁵ Die Werte nach dem Schrägstrich gelten für sechs- und mehrpolige Schalter. | ⁶ Lagertemperatur: -40 °C bis 85 °C (bei Temperaturen unter -5 °C ist keine Stoßbelastung zulässig) | ⁷ A: min. 4 g, 2-100 Hz, 1,6 mm. B: min. 6 g, 6 ms. C: auf Anfrage. | ⁸ Max. 277 V | ⁹ Anschluss mit Kabelschuh



kW 3
kW 5,5
kW 5,5
kW 5,5

Hilfskontakte

Elektrische Daten mit			KG10 KG10A KG10B	KG20 KG20A KG20B	KG32 KG32A KG32B	KG41 KG41B	KG64 KG64B	KG80 KG80C	KG100 KG100C	KG125 KG126 KG127	KG160 KG161 KG162	KG210 KG211 KG212	C2004	KG250 KG251 KG252	KG315 KG316 KG317	C316	
Bemessungsdaten																	
Isolationsspannung U_i^1	IEC/VDE USA/Kanada	V	690	500					690				690	690	690	690	
		V	300	600					600				-	600	600	600	600
Stoßspannungsfestigkeit U_{imp}^1		kV	4	6					6				6	6	6	6	
Dauerstrom	IEC/VDE USA/Kanada	I_o offen = I_{th}	A	20	10				16				16	16	16	16	
		I_{the} gekapselt	A	20	10				10				-	10	10	10	10
AC-21A	IEC/VDE	Schalten v. ohmscher Last m. ger. U-Last	A	20	10				16				16	16	16	16	
AC-15	IEC/VDE Betriebsstrom I_e	220 V/240 V	A	6	2,5				6				6	6	6	6	
		380 V/440 V	A	4	1,5				3				4	3	4	4	
		500 V	A	-	1				1,5				1,5	1,5	1,5	-	-
Pilot Duty	Heavy	USA/Kanada	A	A300	A600				A600				-	A600	A600	A600	
Ampere Rating		USA/Kanada	A	20 ⁸	10				10				-	10	10	10	
Kurzschlussfestigkeit (Max. Vorsicherung [gG-Charakteristik] Bemessungskurzzeitstromfestigkeit [1 Sek. Strom])																	
Max. Vorsicherung [gG-Charakteristik]			A	20	10				16				16	16	16	16	
Max. Anschlussquerschnitt (Nur Kupferleiter verwenden)																	
ein- bzw. mehrdrähtig		mm ²	2,5	1,5					2,5				2,5	2,5	2,5	2,5	
		AWG	12	14					12				-	12	12	14	14
feindrähtig ohne Aderendhülse		mm ²	2,5	1,5					2,5				2,5	2,5	2,5	2,5	
		AWG	12	16					14				-	14	14	14	14
feindrähtig mit Aderendhülsen nach DIN 46228		mm ²	2,5	1					2,5				2,5	2,5	2,5	2,5	
Max. Umgebungstemperatur ⁶																	
offen bei 100 % I_o/I_{th}		50 °C über 24 Stunden mit Spitzen bis 55 °C															
gekapselt bei 100 % I_{the}		35 °C über 24 Stunden mit Spitzen bis 40 °C															

kW 3
kW 5,5
kW 5,5
kW 5,5

Elektrische Daten

Hilfskontakte H-Brücke Gold ¹⁰

Elektrische Daten mit			KG10 KG10A KG10B	KG20 KG20A KG20B	KG32 KG32A KG32B	KG41 KG41B	KG64 KG64B	KG80 KG80C	KG100 KG100C	KG125 KG126 KG127	KG160 KG161 KG162	KG210 KG211 KG212	C2004	KG250 KG251 KG252	KG315 KG316 KG317	C316	
Bemessungsdaten, Kurzschlussfestigkeit, max. Anschlussquerschnitt, max. Umgebungstemperatur																	
Siehe Kapitel STEUERSCHALTER bei Schaltertypen			-	CA4-1					CAD11				CAD4-1	CAD11	CA10		

< Zurück zum Kapitelverzeichnis >

¹ Gültig für Netze mit geerdetem Sternpunkt, Überspannungskategorie III, Verschmutzungsgrad 3. Werte für andere Netzformen auf Anfrage. | ⁶ Lagertemperatur: -40 °C bis 85 °C (bei Temperaturen unter -5 °C ist keine Stoßbelastung zulässig) | ⁸ Max. 277 V | ¹⁰ KG20B und KG32B statt H-Brücke Kontakt mit Mehrfachpunktauflage, C316 Goldkontakt mit Punktauflage

DAS INNOVATIVE HMI

KN-C 700 WIZARD.



**Industrie 4.0 auf dem nächsten Level –
HMI, Soft-SPS und Gateway-Funktionen vereint in einem Gerät**

Im Detail:

- Eine große Auswahl an Kommunikationsprotokollen
- OPC UA Server und Client
- CODESYS V3 und über Netzwerk angebundene dezentrale E/A Baugruppen
- Hohe Prozessorleistung
- 3 galvanisch getrennte Ethernet-Schnittstellen
- Sehr großer Temperaturbereich
- Erweiterbare E/A Module
- Robustes Design
- Hochauflösendes Multi-Touch Display (PCAP)

Ihre Vorteile:

- Sehr schnelle Bootzeit < 10 sek.
- Lüfterloser Betrieb
- Extrem robuste Oberfläche (Resistent gegen Kratzer, UV und Chemikalien)
- Sehr schnelle Festplatte 50 Mbyte/sek. (schreiben)
- Echtzeituhr
- Lange Produktverfügbarkeit
- Niedriger Energieverbrauch
- VNC Server und Client
- Weitbereichsnetzteil 10 bis 32 VDC
- Secure-Cloud

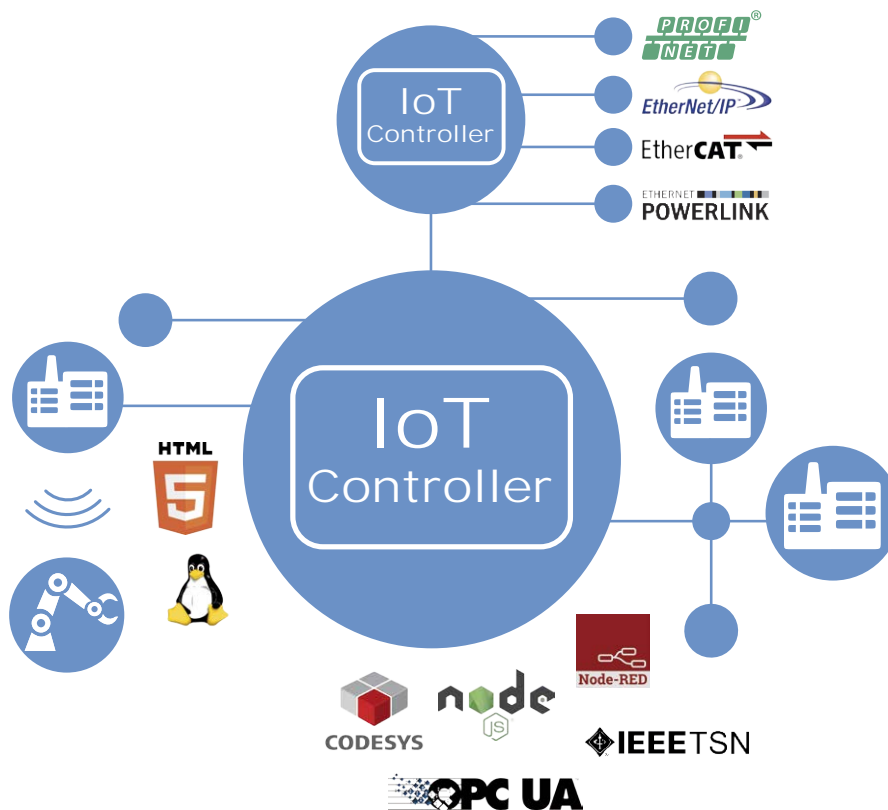

< Zurück zum Katalogverzeichnis >

[Weiter >](#)



< Zurück zum Katalogverzeichnis >

- ▶ Steuerschalter
- ▶ Lastschalter



Weiter >

- Bestellbeispiel für den Katalog -

1. Schaltertype	2. Schaltprogramm	3. Bauform	4. Zusatzeinrichtung (Unterposition)
Art des Schalters und elektrische Daten	elektrische Funktion	Frontschild-/Griff-Design	Befestigungsart des Schalters
Seite 80 ff.	88 ff. 151	110 ff.	122 ff.
z.B. CH10	A292-600	FT2	CH10 A292-600*FT2 S0 V750D/3G

- Bestellbeispiel für den Ersatzbedarf -

Die wichtigsten Daten, die Sie zur Bestellung im Ersatzfall wissen sollten.

1.

2.

Sollten diese Angaben nicht oder nicht vollständig vorhanden sein, bitten wir um aussagekräftige Fotos des Schaltgeräts sowie die Darstellung der elektrischen Funktion laut Formular von Seite 195.

Schaltertypen - Übersicht

Baugröße	Frontschild (mm)	Schaltertype	Mögliche Schaltwinkel	Max. Fluchenzahl
S00	30 x 30	CG4, CG4-1, CGD4-1	30°, 45°, 60°, 90°	8
		CA4, CA4-1, CAD4-1	30°, 45°, 60°, 90°	9
		CH6	30°, 45°, 60°, 90°	4
S0	48 x 48	CH10-CH16, CG8, CA10-CA25, CAD11, DH10, DH11	30°, 45°, 60°, 90°	12
S1	64 x 64	CH10B-CH16B, CG8B, CA40-CA63, DH10B, DH11B	30°, 45°, 60°, 90°	12
S2	88 x 88	C80, C125, C200-4	20°, 30°, 45°, 60°, 90°	12
S3	130 x 130	C315	20°, 30°, 45°, 60°, 90°	12

Baugrößen

S00 30 x 30	S0 48 x 48	S1 64 x 64	S2 88 x 88	S3 130 x 130

Konstruktive Merkmale und Kontaktsysteme

Nockenschalter sind ideale Steuer- und Lastschalter. Unterschiedliche Kontaktsysteme und verschiedene Kontaktmaterialien ermöglichen auch den Einsatz in Elektronikkreisen, sowie bei aggressiven Umwelteinflüssen. Den Grundbaustein aller Schalter bildet die Flucht, die mit 1 oder 2 Kontakten bestückt wird. Ein Kontakt kann dabei ein Öffner oder Schließer sein. Während des Schaltens

können diese auch noch überlappen oder vor- bzw. nacheilen. Betätigt werden die Kontakte über das Rastenwerk, Rast- und Tastfunktionen sind möglich. Alle Schalter bis einschließlich CA63 werden mit geöffneten und gemäß EN 50274 und BGV A3 fingersicheren Anschlussklemmen geliefert. Diese besitzen unverlierbare Plus-Minus-Anschlusschrauben und eine integrierte Schraubendreherführung.

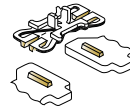
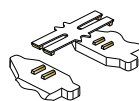
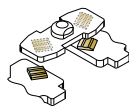
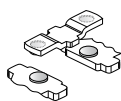

Standard-Zweifachunterbrechung mit starrer Kontaktbrücke und Punktaufleger der Silberkontakte.

Hohe Kontaktsicherheit durch Mehrfachpunktaufleger, C.4 mit 0,5 µ und C.4-1 mit 5 µ Goldauflage.

Hohe Kontaktsicherheit durch H-Brücke mit "cross-wire" Kontaktsystem. Kontakte mit Goldauflage für Einsätze auch bei niedrigen Spannungen (elektronikkompatibel) sowie aggressiven Umwelteinflüssen.



Frei konfigurierbar

1. Schaltertypen / Elektrische Daten

Schnellauswahl Schaltertypen / Elektrische Daten	80
Detailauswahl Schaltertypen	82
Approbationen und Standards	192

2. Schaltprogramme / elektrische Funktion

Ausschalter, Umschalter	88
Gruppenschalter, Codierschalter im Binärcode	90
Stufenschalter ohne 0-Stellung	91
Stufenschalter mit 0-Stellung	92
Voltmeter-Umschalter, Amperemeter-Umschalter, Volt-Amperemeter-Umschalter	93
Steuerschalter, Steuerquittungsschalter, Wendeschalter	94
Polumschalter, Dahlanderschalter, Stern-Dreieck-Schalter, Hilfsphasenschalter	95
Schaltprogramme Schnellübersicht (numerisch sortiert)	96
Schaltprogramme Details	97
Formular für kundenspezifische Schaltprogramme und Frontschilder	194

3. Bauformen / Befestigungsart / Einbauart

Fronteinbau mit 2- oder 4-Loch-Befestigung	110
Zentralbefestigung 16 / 22 / 30 mm	111
Fronteinbau mit Frontschild und Griff der nächstgrößeren Baugröße, Fronteinbau mit starkem Anschlag und Metallachse	112
Fronteinbau mit Rundachse oder Mosaikeinbau, Fronteinbau mit rückwärtiger Abdeckung	113
Verteilereinbau	114
Maß L, Maße Steckanschlüsse und Anschlussbolzen	117
Kunststoffgehäuse	118
Aluminiumgehäuse	119
Leergehäuse	120







4. Zusatzeinrichtungen

Steckschlüsseinrichtungen	122
Rückwärtige Abdeckungen	129
Fronteinbauleuchte, Schleppzeiger	130
Leuchtgriffzusatz	131
Überschaltsperrung, Gegenseitige Verriegelung, Hilfskontakte	132
Kulissensperre	133
Drucktastenverriegelung, Bajonett-/Schalterkupplung	134
Elektromechanische Verriegelung, Zahnradkupplung	135
Arbeitsstromauslöser, Lockout-Relais	136
Lasttrennschalter und HAUPT-/NOT-AUS-Schalter mit Unterspannungsauslöser	137
Rückzugseinrichtung, Rückschaltsperrung, Schleppkupplung, Motorantrieb	138
Klemmenabdeckung, PE- und N-Klemmen, Sonderantriebe	139
Türkupplungen und Sperrvorrichtungen	140
Anschlusswinkel, Achsverlängerung mit asymmetrischem- und Vierkantprofil	144
Zubehör Zentralbefestigung, Blindabdeckungen	144
Frontschilder und Rechteck-Zusatzfrontschilder, Griffe, Änderung der Griffstellung	148

Komplett-/Lagergeräte

Ausschalter, Umschalter ohne 0-Stellung	152
Umschalter mit 0-Stellung	153
Stufenschalter	154
Voltmeter-/Amperemeterumschalter	156
Steuerschalter–Ein-Taster und Ein-Aus-Taster, Codierschalter im Binär-Code	157













STEUERSCHALTER UND LASTSCHALTER

Schaltertypen / Elektrische Daten									
Type	Dauerstrom	Schaltleistung 380 V-440 V		Frontschild Baugröße	Standardtype	Kontakt mit Goldauflage	Schraubendreher		geschlossene Kontaktkammer
		AC-23A	AC-3				v. hinten	seitlich	
 CG4	10 A	3 kW	2,2 kW	<input type="checkbox"/> 30 mm S00	●				
CG4-1	10 A	3 kW	2,2 kW	<input type="checkbox"/> 30 mm S00		●			
CGD4-1	5 A			<input type="checkbox"/> 30 mm S00		● H-Brücke			
CAD4-1	5 A			<input type="checkbox"/> 30 mm S00		● H-Brücke			
CA4	10 A	3 kW	2,2 kW	<input type="checkbox"/> 30 mm S00					
CA4-1	10 A	3 kW	2,2 kW	<input type="checkbox"/> 30 mm S00		●			
CH6	20 A	7,5 kW	5,5 kW	<input type="checkbox"/> 30 mm S00					
 CH10	20 A	7,5 kW	5,5 kW	<input type="checkbox"/> 48 mm S0	●				
CH10B	20 A	7,5 kW	5,5 kW	<input type="checkbox"/> 64 mm S1					
CG8	20 A	7,5 kW	5,5 kW	<input type="checkbox"/> 48 mm S0					
CG8B	20 A	7,5 kW	5,5 kW	<input type="checkbox"/> 64 mm S1					
 CA10 ¹	20 A	7,5 kW	5,5 kW	<input type="checkbox"/> 48 mm S0					
CA10B ¹	20 A	7,5 kW	5,5 kW	<input type="checkbox"/> 64 mm S1					
CA11 ¹	20 A	7,5 kW	5,5 kW	<input type="checkbox"/> 48 mm S0					
CA11B ¹	20 A	7,5 kW	5,5 kW	<input type="checkbox"/> 64 mm S1					
CH11	6 A			<input type="checkbox"/> 48 mm S0		● H-Brücke			
CAD11	6 A			<input type="checkbox"/> 48 mm S0		● H-Brücke			
 DH10	16 A	5,5 kW	3,7 kW	<input type="checkbox"/> 48 mm S0					●
DH10B	16 A	5,5 kW	3,7 kW	<input type="checkbox"/> 64 mm S1					●
DH11	6 A			<input type="checkbox"/> 48 mm S0		● H-Brücke			●
DH11B	6 A			<input type="checkbox"/> 64 mm S1		● H-Brücke			●
CH16	25 A	11 kW	7,5 kW	<input type="checkbox"/> 48 mm S0	●				
 CH16B	25 A	11 kW	7,5 kW	<input type="checkbox"/> 64 mm S1					
CA20	25 A	11 kW	7,5 kW	<input type="checkbox"/> 48 mm S0					
CA20B	25 A	11 kW	7,5 kW	<input type="checkbox"/> 64 mm S1					
 CA25	32 A	15 kW	11 kW	<input type="checkbox"/> 48 mm S0	●				
CA25B	32 A	15 kW	11 kW	<input type="checkbox"/> 64 mm S1					

¹ UL: CA10/CA10B U_i=300 V, CA11/CA11B U_i=600 V







Schalertypen / Elektrische Daten

Type	Dauerstrom	Schaltleistung 380 V-440 V		Frontschild Baugröße	Standardtype	Kontakt mit Goldauflage	Schraubendreher		geschlossene Kontaktkammer
		AC-23A	AC-3				v. hinten	seitlich	
 CA40	40 A	18,5 kW	15 kW	<input type="checkbox"/> 64 mm S1	•				
CA50	50 A	22 kW	18,5 kW	<input type="checkbox"/> 64 mm S1	•				
CA63	63 A	30 kW	18,5 kW	<input type="checkbox"/> 64 mm S1	•				
 C80	115 A	45 kW	30 kW	<input type="checkbox"/> 88 mm S2	•				
C125	150 A	75 kW	37 kW	<input type="checkbox"/> 88 mm S2	•				
 C200-4	200 A	75 kW	37 kW	<input type="checkbox"/> 88 mm S2	•				
 C315	315 A	132 kW	55 kW	<input type="checkbox"/> 130 mm S3	•				
 CA44 CH...4/6 DH...4/5	bis 25 A			<input type="checkbox"/> 30 mm S00 <input type="checkbox"/> 48 mm S0 <input type="checkbox"/> 64 mm S1					Schalter mit STECKANSCHLÜSSEN auf Anfrage Maße siehe Seite 117

< Zurück zum Kapitelverzeichnis >

Schnellauswahl Schaltertype

SCHALTER für BESONDERE ANWENDUNGEN und GLEICHSTROMSCHALTER

Type	Dauerstrom		
 A... AD...	bis 25 A	Steuerschalter ab 13 Schalstellungen und bis zu 48 Kontakten	
 L...	bis 2400 A	Lastschalter von 350 A bis 2400 A	
 ..R	bis 25 A	Steuerschalter mit Anschlüssen für Ringkabelschuhe	Seite 160 ff.
 DK...	bis 16 A	Steuerschalter mit Betätigung durch Drücken / Drehen	
 G20 G20S	bis 20 A DC	Gleichstromschalter bis 1000 V / 20 A mit Schnapprastenwerk und Messerkontakten Ebenfalls ist er prädestiniert für Wechselstromanwendungen mit besonders niedrigen Spannungen und Strömen.	

Schaltertypen nach IEC 60947-3, EN 60947-3, VDE 0660 Teil 107 (USA/Kanada nächste Doppelseite)										
Elektrische Daten		CG4 CA4	DH10/B	CH6 CH10/B	CG8/B CA10/B CA11/B	CH16/B	CA20/B	CA25/B		
Bemessungsdaten										
Bemessungsdauerstrom I _u /I _{th}	A	10	16	20	20	25	25	32		
Bemessungsisolationsspannung U _i ¹	V	440	690	690	690	690	690	690		
Bemessungsstoßspannungsfestigkeit U _{imp}	kV	4	6	6	6	6	6	6		
Betriebsstrom I_e										
AC-21A	Schalten von ohmscher Last mit geringer Überlast	A	10	16	20	20	25	25	32	
AC-22A	Schalten von gemischter ohmscher und induktiver Last mit geringer Überlast	220 V - 500 V A	10 ^B	-	-	20 ^{E/D}	-	-	-	
		220 V - 440 V A	10	-	20	20 ^C	25	25	32	
		660 V - 690 V A	-	-	16	20 ^[16^C]	25	25	32	
		500 V A	-	-	20	20 ^C	25	-	-	
AC-15	Schalten von magn. Antrieben, Schützen, Ventilen, Zugmagneten	110 V A	2,5 ^A	5	5	6 ^C	8	-	-	
		220 V - 240 V A	2,5	5	5	5	8	8	12	
		380 V - 440 V A	1,5	3	4	4	5	5	6	
Schaltleistung										
AC-3	Direktanlassen von Käfigläufermotoren, Ausschalten während des Laufes, Stern-Dreieck-Anlauf	3-phasig, 3-polig	220 V - 240 V kW	1,5	2,2	3	3	4	4	5,5
			380 V - 440 V kW	2,2	3,7	5,5	5,5	7,5	7,5	11
			500 V kW	-	3,7	5,5	5,5	7,5	7,5	11
		1-phasig, 2-polig	110 V - 120 V kW	0,3	0,37	0,6	0,6	1,5	1,5	2,2
			220 V - 240 V kW	0,55	1,1	2,2	2,2	3	3	4
			380 V - 440 V kW	0,75	2,2	3	3	3,7	3,7	5,5
		3-phasig, 3-polig	220 V - 240 V kW	0,37	-	0,55	0,55	1,5	1,5	2,5
			380 V - 440 V kW	0,55	-	1,5	1,5	3	3	5,5
			500 V kW	-	-	1,5	1,5	3	3	5,5
		1-phasig, 2-polig	110 V - 120 V kW	0,15	-	0,3	0,3	0,45	0,45	0,75
			220 V - 240 V kW	0,25	-	0,75	0,75	1,1	1,1	1,5
			380 V - 440 V kW	0,5	-	1,5	1,5	2,2	2,2	3
AC-23A	Häufiges Schalten von Motoren oder anderer hochinduktiver Verbraucher	3-phasig, 3-polig	220 V - 240 V kW	1,8	3	3,7	3,7	5,5	5,5	7,5
			380 V - 440 V kW	3	5,5	7,5	7,5	11	11	15
			500 V kW	-	5,5	7,5	7,5	11	11	15
		1-phasig, 2-polig	110 V - 120 V kW	0,37	0,55	0,75	0,75	1,5	1,5	2,2
			220 V - 240 V kW	0,75	1,5	2,5	2,5	3	3	4
			380 V - 440 V kW	1,1	2,5	3,7	3,7	5,5	5,5	7,5
			500 V kW	-	-	4 ^{F/G}	4 ^{F/G}	5,5	-	-
			660 V - 690 V kW	-	-	4 ^{F/G}	4 ^{F/G}	5,5	-	-
Ausschaltvermögen										
	220 V - 240 V A	50	-	-	150	200	280			
	380 V - 440 V A	50	-	-	150	200	250			
	660 V - 690 V A	-	-	-	80	125	150			
Verlustleistung, Vibrationsfestigkeit, Schockfestigkeit										
Verlustleistung pro Pol bei I _u	W	0,4	-	1,4	0,9 (0,8 CG8/B)	2,3	0,9	0,7		
Vibrationsfestigkeit			min. 4 g, 2-100 Hz, 1,6 mm (CG-, CH-, DH-Schalter auf Anfrage)							
Schockfestigkeit			min. 5 g, 6 ms (CG-, CH-Schalter 30 ms, DH-Schalter auf Anfrage)							
Kurzschlussfestigkeit										
Max. Vorsicherung	gG-Charakteristik	A	10	16	25	25	35	35	35	
Bemessungskurzzeitstromfestigkeit	(1 Sek. Strom)	A	60 (90 ^A)	120	200	140	250	280	480	
Max. Anschlussquerschnitt - Nur Kupferleiter verwenden										
ein- bzw. mehrdrähtig		mm ²	1,5	2,5	4	2,5	4	4	6	
feindrähtig		mm ²	1,5 ^B	2,5	2,5	2,5	2,5	4	4	
feindrähtig mit Adernendhülsen nach DIN 46228		mm ²	1	1,5	2,5	2,5	2,5	2,5	4	
Max. Umgebungstemperatur der Kontakteinheit^{2,3}										
offen bei 100 % I _u /I _{th}			55 °C über 24 Stunden mit Spitzen bis 60 °C							
gekapselt bei 100 % I _{th}			35 °C über 24 Stunden mit Spitzen bis 40 °C							

< Zurück zum Kapitelverzeichnis >

Detailauswahl Schaltertype

Auswahl Gleichstromschalter mit Schnapprastenwerk										IEC 60947-3, EN 60947-3, VDE 0660 Teil 107 (Schaltprogramme auf Anfrage, mögliche Schaltwinkel 60° oder 90°)																		
										CA10S		CA20S		CA25S		CA40S		CA50S		CA63S								
Bemessungsbetriebsstrom I_e																												
Kontakte in Serie / Zulässige Spannung in Volt										DC-21A		DC-22A		DC-23A		DC-21A		DC-22A		DC-23A		DC-21A		DC-22A		DC-23A		
1	2	3	4	5	6	8				20	20	20	25	25	25	32	32	32	40	40	40	50	50	50	50	63	63	63
24	48	72	96	120	144	192	A			20	20	20	25	25	25	32	32	32	40	40	40	50	50	50	50	63	63	63
48	96	144	192	240	288	384	A			20	20	20	25	25	25	32	32	32	40	40	40	50	50	50	50	63	63	63
60	120	180	240	300	360	480	A			20	14,5	12,5	25	14,5	12,5	28	10	7	40	20	13	45	23	15	50	25	17	
110	220	330	440	550	660	-	A			7	2	1,75	7	2	1,75	9,3	3	2,5	-	-	-	-	-	-	-	-	-	-
160	320	480	640	-	-	-	A			1,7	0,5	0,5	1,7	0,5	0,5	2	0,7	0,6	-	-	-	-	-	-	-	-	-	-
220	440	660	-	-	-	-	A			1	0,35	0,3	1	0,35	0,3	1	0,35	0,3	-	-	-	-	-	-	-	-	-	-
330	660	-	-	-	-	-	A			0,7	0,25	0,2	0,7	0,25	0,2	0,5	0,18	0,15	-	-	-	-	-	-	-	-	-	-
440	-	-	-	-	-	-	A			0,3	0,1	0,07	0,3	0,1	0,07	0,46	0,1	0,1	-	-	-	-	-	-	-	-	-	-

Bei höheren Spannungen bis einschließlich 1000 V/20 A steht die Schaltertype G20S zur Verfügung. Informationen hierzu auf Seite 160 ff.

¹ Gültig für Netze mit geerdetem Sternpunkt, Überspannungskategorie III, Verschmutzungsgrad 3. Werte für andere Netzformen auf Anfrage. | ² Für elektromagnetische Zusatzeinrichtungen siehe zulässige Werte im Kapitel **Zusatzeinrichtungen**. | ³ Lagertemperatur: -40 °C bis 85 °C (bei Temperaturen unter -5 °C ist keine Stoßbelastung zulässig). | ⁴ 90° nur in Baugröße S0
^A Gilt nur für CG4 | ^B Gilt nur für CA4 | ^C Gilt nur für CG8/B | ^D Gilt nur für CA11/B | ^E Gilt nur für CA10/B | ^F Gilt nur für CH10/B | ^G Gilt nur für CH6

Schalertypen nach IEC 60947-3, EN 60947-3, VDE 0660 Teil 107 (USA/Kanada nächste Doppelseite)

Elektrische Daten			CA40	CA50	CA63	C80	C125	C200-4	C315		
Bemessungsdaten											
Bemessungsdauerstrom I _u /I _{th}	A		40	50	63	115	150	200	315		
Bemessungsisolationsspannung U _i ¹	V		690	690	690	690	690	690	690		
Bemessungsstoßspannungsfestigkeit U _{imp}	kV		6	6	6	6	6	6	6		
Betriebsstrom I_e											
AC-21A	Schalten von ohmscher Last mit geringer Überlast		A	40	50	63	100	150	200	315	
AC-22A	Schalten von gemischter ohmscher und induktiver Last mit geringer Überlast	220 V – 500 V	A	40	50	63	100	150	150	315	
		660 V – 690 V	A	40	50	63	100	125	125	125	
AC-15	Schalten von magn. Antrieben, Schützen, Ventilen, Zugmagneten	220 V – 240 V	A	14	16	16	-	-	-	-	
		380 V – 440 V	A	6	7	7	-	-	-	-	
Bemessungsschalleistung											
AC-3	Direktanlassen von Käfigläufermotoren, Ausschalten während des Laufes, Stern-Dreieck-Anlauf	3-phasig, 3-polig	220 V – 240 V	kW	7,5	11	11	15	22	22	37
			380 V – 440 V		15	18,5	18,5	30	37	37	55
			500 V		15	18,5	18,5	30	37	37	55
		1-phasig, 2-polig	220 V – 240 V	2,5	3	3	3,7	5,5	5,5	11	
			380 V – 440 V	5,5	6	6	7,5	11	11	22	
			500 V	7,5	11	11	13	18,5	18,5	30	
AC-4	Anlassen von Käfigläufermotoren, Reversieren, Gegenstrombremsen, Tippen	3-phasig, 3-polig	220 V – 240 V	kW	3,7	4	5,5	6	10	10	15
			380 V – 440 V		6	7	7,5	11	15	15	25
			500 V		6	7	7,5	11	15	15	25
		1-phasig, 2-polig	110 V – 120 V	1,1	1,2	1,2	1,5	2,2	2,2	4	
			220 V – 240 V	2,2	2,4	2,4	3	4	4	7,5	
			380 V – 440 V	3,7	4	4	5,5	7,5	7,5	11	
AC-23A	Häufiges Schalten von Motoren oder anderer hochinduktiver Verbraucher	3-phasig, 3-polig	220 V – 240 V	kW	7,5	11	15	30	37	37	75
			380 V – 440 V		18,5	22	30	45	75	75	132
			500 V		18,5	22	30	55	90	90	132
		1-phasig, 2-polig	110 V – 120 V	2,2	2,5	4	5,5	11	11	18,5	
			220 V – 240 V	4	5,5	10	15	22	22	37	
			380 V – 440 V	7,5	11	18,5	22	37	37	55	
Ausschaltvermögen											
		220 V - 240 V	A	290	330	440	860	1100	1100	2000	
		380 V - 440 V	A	290	330	440	860	1100	1100	2000	
		660 V - 690 V	A	170	200	260	400	490	490	340	
Verlustleistung, Vibrationsfestigkeit, Schockfestigkeit											
Verlustleistung pro Pol bei I _u	W		1	1,8	2,8	5,8	3,8	6,7	17		
Vibrationsfestigkeit						Auf Anfrage					
Schockfestigkeit						min. 5g, 30 ms					
Kurzschlussfestigkeit											
Max. Vorsicherung	gG-Charakteristik	A	50	63	63	125	200	200	315		
Bemessungskurzzeitstromfestigkeit	[1 Sek. Strom]	A	950	950	950	1300	2000	2000	4200		
Max. Anschlussquerschnitt - Nur Kupferleiter verwenden											
ein- bzw. mehrdrähtig		mm ²	16	16	16	35	70	95 ⁴	185 ⁴		
feindrähtig		mm ²	10	10	10	25	50	95 ⁴	150 ⁴		
feindrähtig mit Adernendhülsen nach DIN 46228		mm ²	10	10	10	25	50				
Max. Umgebungstemperatur der Kontakteinheit^{2,3}											
offen bei 100 % I _u /I _{th}						55 °C über 24 Stunden mit Spitzen bis 60 °C					
gekapselt bei 100 % I _{th}						35 °C über 24 Stunden mit Spitzen bis 40 °C					

< Zurück zum Kapitelverzeichnis >



Detailauswahl Schaltertype

Hilfskontakte M510B

Baugröße S1 (CA40–CA63)

Baugröße S2 + S3 (C80–C315)

Bemessungsdaten			S1	S2 + S3
Isolationsspannung U _i ¹	V		440	690
Dauerstrom	A		10	16
AC-21A	Schalten v. ohmscher Last m. ger. Ülast	A	10	16
AC-15	220 V/240 V	A	2,5	6
	Betriebsstrom I _e 380 V/440 V	A	1,5	3
	500 V	A	-	1,5
Kurzschlussfestigkeit				
Max. Vorsicherung (gG-Charakteristik)	A		10	10
Max. Anschlussquerschnitt - (Nur Kupferleiter verwenden)				
ein- bzw. mehrdrähtig	mm ²		1,5	2,5
feindrähtig ohne Aderendhülse	mm ²		1	2,5
feindrähtig mit Aderendhülsen nach DIN 46228	mm ²		1,5	2,5

¹ Gültig für Netze mit geerdetem Sternpunkt, Überspannungskategorie III, Verschmutzungsgrad 3. Werte für andere Netzformen auf Anfrage. | ² Für elektromagnetische Zusatzeinrichtungen siehe zulässige Werte im Kapitel **Zusatzeinrichtungen**. | ³ Lagertemperatur: -40 °C bis 85 °C (bei Temperaturen unter -5 °C ist keine Stoßbelastung zulässig). | ⁴ Anschluss für Kabelschuh mit Anschlussschrauben M8 (C200-4) und M12 (C315)

Schaltertypen nach USA / Kanada

Elektrische Daten		CA4 CG4	DH10/B	CH6 CH10/B	CG8/B CA10/B CA11/B	CH16/B	CA20/B	CA25/B	
Bemessungsdauerstrom I_U/I_{th}		A	10	15	20	16 ^B /20	25	30	30
Bemessungsisolationsspannung U_i¹		V	300	600	600	300 ^C /600	600	600	300
Bemessungsbetriebsstrom I_e¹									
Pilot Duty	Heavy	VAC	A300	A600	A600	A300 ^C /A600	A600	A600	A300
Ampere Rating	Nicht oder schwach induktive Belastung	A	10	15	20	10 ^B /20	25	30	30
Max. Anschlussquerschnitt - Nur Kupferleiter verwenden			2 x	2 x	2 x	2 x	2 x	2 x	2 x
ein- bzw. mehrdrähtig		AWG	14	12	10	12	10	10	8
AWG Draht (ohne Aderendhülsen)		AWG	16	14	12	14	12	12	10
Schalteleistung									
Motor-Normallast DOL-Rating (ähnlich AC-3)	3-phasig 3-polig	110 V – 120 V	0,75	0,75	1,5	1,5	2	3	5
		220 V – 240 V	1	1,5	3	3 (1 ^A)	5	7,5	10
		440 V – 480 V	-	3	5	5 ^D	10	10	-
		550 V – 600 V	-	3	5	5 ^D	10	10	-
	1-phasig 2-polig	110 V – 120 V	0,33	0,25	0,5	0,5	1	1,5	2
		220 V – 240 V	0,75	0,5	1	1	2	3	5
		277 V	0,75	0,5	2	2 (1 ^A)	3	3	5
		440 V – 480 V	-	1	2	2 ^D	5	5	-
	3-phasig 3-polig	110 V – 120 V	-	-	0,5	0,5	1	1	2
		220 V – 240 V	-	-	1	1	2	2	3
		440 V – 600 V	-	-	3	3 ^D	5	5	-
		110 V – 120 V	-	-	0,17	0,17	0,33	0,33	1,5
	1-phasig 2-polig	220 V – 240 V	-	-	0,5	0,5	0,75	0,75	3
		277 V	-	-	0,6	0,6 (0,5 ^A)	1	1	3
		440 V – 600 V	-	-	1,5	-	2	-	-

¹ Approbationstabelle auf Seite 192 beachten.

^A Gilt nur für CG8 | ^B Gilt nur für CG8 | ^C Gilt nur für CG8 und CA10 | ^D Gilt nur für CA11/B



Schaltertypen nach USA / Kanada

Elektrische Daten		CA40	CA50	CA63	C80	C125	C200-4	C315		
Bemessungsdauerstrom I_U/I_{th}		A	45	55	65	100	150	-	240	
Bemessungsisolationsspannung U_i¹		V	600	600	600	600	600	-	600	
Bemessungsbetriebsstrom I_e¹										
Pilot Duty		Heavy	VAC	A600	A600	A600	-	-	-	A600
Ampere Rating	Nicht oder schwach induktive Belastung	A	45	55	60	100	150	-	-	240
Max. Anschlussquerschnitt - Nur Kupferleiter verwenden			2 x	2 x	2 x	2 x	2 x	2 x	2 x	
	ein- bzw. mehrdrähtig	AWG	6	6	6	2	2/0	-	-	MCM350
	AWG Draht (ohne Aderendhülsen)	AWG	6	6	6	3	1/0	-	-	MCM300
Schalteleistung		UL / Kanada								
Motor-Normallast DOL-Rating (ähnlich AC-3)	3-phasig 3-polig	110 V – 120 V	HP	7,5	7,5	7,5	10	15	-	30
		220 V – 240 V		15	15	15	20	25	-	75
		440 V – 480 V		25	25	30	30	40	-	75
		550 V – 600 V		25	30	30	40	50	-	60
	1-phasig 2-polig	110 V – 120 V	HP	3	3	3	5	7,5	-	15
		220 V – 240 V		7,5	7,5	7,5	10	15	-	40
		277 V		7,5	7,5	10	10	15	-	40
		440 V – 480 V		15	15	15	20	25	-	50
		550 V – 600 V		15	20	20	25	30	-	50
Motor-Schwerlast Reversing-Rating (ähnlich AC-4)	3-phasig 3-polig	110 V – 120 V	HP	-	-	-	7,5	10	-	15
		220 V – 240 V		-	-	-	15	20	-	30
		440 V – 600 V		-	-	-	25	30	-	40
	1-phasig 2-polig	110 V – 120 V	HP	-	-	-	3	5	-	7,5
		220 V – 240 V		-	-	-	7,5	10	-	15
		277 V		-	-	-	7,5	10	-	15



< Zurück zum Kapitelverzeichnis >

¹ Approbationstabelle auf Seite 192 beachten.

Hilfskontakte M510B		Baugröße S1 (CA40–CA63)		Baugröße S2 + S3 (C80–C315)	
Bemessungsdaten					
Stoßspannungsfestigkeit U _{imp}	V		600		600
Dauerstrom	A		10		10
Pilot Duty	Heavy		A600		A600
Ampere Rating	Nicht oder schwach induktive Belastung	A	10		10
Max. Anschlussquerschnitt (Nur Kupferleiter verwenden)					
	ein- bzw. mehrdrähtig	AWG	14		12
	feindrähtig ohne Aderendhülse	AWG	16		14

Detailauswahl Schaltertype

Schalertypen nach IEC 60947-3, EN 60947-3, VDE 0660 Teil 107 (USA / Kanda nächste Seite)

		CGD4-1 CAD4-1	CG4-1	CA4-1	CH11	CAD11	DH11/B	
Bemessungsdauerstrom I_N/I_{th}		A	5	10	10	6	6	
Bemessungsstoßspannungsfestigkeit U_{imp}		kV	auf Anfrage	4	4	6	6	
Bemessungsisolationsspannung U_i ¹		V	440	440	440	600	600	
Min. Spannung		V	1 ⁷	auf Anfrage	1 ⁷	1	1 ⁷	
Bemessungsbetriebsstrom I_e								
AC-21A	Schalten von ohmscher Last mit geringer Überlast	1 V/6 V A	5/2	-	-	6/3	6/3	6/3
		12 V/24 V A	1,2/0,7	-	-	2/1	2/1	2/1
		48 V/60 V A	0,45/-	-	-	0,8/0,7	0,8/-	0,8/-
		110 V/240 V A	0,25/0,15	-	-	0,4/0,2	0,4/0,2	0,4/0,2
		300 V/440 V A	0,13/0,1	-	-	0,13/0,1	0,13/0,1	-/0,1
		500 V/600 V A	-	-	-	0,08/0,05	0,08/0,05	0,09/0,05
Verlustleistung pro Pol bei I_N		W	0,4	0,7	0,9	0,4	0,5	auf Anfrage
Kurzschlussfestigkeit								
Max. Vorsicherung	gG-Charakteristik	A	5 ⁸	10	10	6 ⁸	6	6 ⁸
Bemessungskurzzeitstromfestigkeit (1 Sek. Strom)		A	30	90	60	35	35	40
Gleichstromschaltvermögen ⁵								
DC-21B	Ohmscher Stromkreis	1 V/6 V A	3/1,2	-/-	-/-	4/2,5	4/2,5	4/2,5
		12 V/24 V A	0,7/0,4	-/10	-/10	1,5/0,8	1,5/0,8	1,5/0,8
		48 V/60 V A	0,25/0,2	6/2,5	6/2,5	0,3/0,27	0,3/0,27	0,3/0,27
		110 V/220 V A	0,13/-	0,7/0,3	0,7/0,3	0,2/-	0,2/0,1	0,2/0,1
		240 V/300 V A	0,8/0,7	-/-	-/-	0,1/0,07	0,8/-	0,08/-
		440 V/500 V A	0,05/-	0,2/-	0,2/-	0,05/0,03	-/0,03	0,05/0,04
600 V A	-	-	-	0,02	0,02	0,02		
Max. Anschlussquerschnitt - Nur Kupferleiter verwenden			2 x	2 x	2 x	2 x	2 x	2 x
ein- bzw. mehrdrähtig		mm ²	1,5	1,5	1,5	4	2,5	2,5
feindrähtig		mm ²	1,5	1,5	1,5	2,5	2,5	2,5
feindrähtig mit Aderendhülsen nach DIN 46228		mm ²	1	1	1	2,5	2,5	1,5
Max. Umgebungstemperatur der Kontakteinheit ^{4, 6}								
offen bei 100 % I_N/I_{th}						55 °C über 24 Stunden mit Spitzen bis 60 °C		
gekapselt bei 100 % I_{the}						35 °C über 24 Stunden mit Spitzen bis 40 °C		

¹ Gültig für Netze mit geerdetem Sternpunkt, Überspannungskategorie III, Verschmutzungsgrad 3. Werte für andere Netzformen auf Anfrage. | ⁴ Für elektromagnetische Zusatzeinrichtungen siehe zulässige Werte im Kapitel **Zubehör**. | ⁵ Werte für Schalter mit Rückzug auf Anfrage. | ⁶ Lagertemperatur: -40 °C bis 85 °C (bei Temperaturen unter -5 °C ist keine Stoßbelastung zulässig). | ⁷ Niedrigere Werte auf Anfrage. | ⁸ G-Sicherung, flink



Schaltertypen nach USA / Kanada				CGD4-1 CAD4-1	CG4-1	CA4-1	CH11	CAD11	DH11/B	
Bemessungsdauerstrom I_N/I_{th}				A	5	10	10	6	6	6
Bemessungsisolationsspannung U_i ²				V	300	300	300	300	300	600
Bemessungsbetriebsstrom I_e										
AC-21A	Schalten von ohmscher Last mit geringer Überlast	1 V/6 V	A	5/2	-	-	6/3	6/3	-	
		12 V/24 V	A	1,2/0,7	-	-	2/1	2/1	-	
		48 V/110 V	A	0,45/0,25	-	-	0,8/0,4	0,8/0,4	-	
		240 V/300 V	A	0,15/0,13	-	-	0,2/0,13	0,2/-	-	
Gleichstromschaltvermögen ¹										
DC-21B	Ohmscher Stromkreis	1 V/6 V	A	3/1,2	-/-	-/-	4/2,5	4/2,5	4/2,5	
		12 V/24 V	A	0,7/0,4	/10	/10	1,5/0,8	1,5/0,8	1,5/0,8	
		48 V/60 V	A	0,25/0,2	6/2,5	6/2,5	0,3/0,27	0,3/0,27	0,3/0,27	
		110 V/220 V	A	0,13/-	0,7/0,3	0,7/0,3	0,2/-	0,2/0,1	0,2/0,1	
		240 V/300 V	A	0,8/0,7	-/-	-/-	0,1/0,07	0,8/-	0,08/-	
Max. Anschlussquerschnitt - Nur Kupferleiter verwenden				2 x	2 x	2 x	2 x	2 x	2 x	
ein- bzw. mehrdrähtig				AWG	14	14	14	10	12	12
AWG Draht (ohne Aderendhülsen)				AWG	16	16	16	12	14	14



< Zurück zum Kapitelverzeichnis >

Detailauswahl Schaltertype

¹ Werte für Schalter mit Rückzug auf Anfrage. | ² Approbationstabelle auf Seite 192 beachten.

Schaltprogramme / elektrische Funktion

Bestellbeispiele	(Kapitel Schaltertypen) CH10	A200-600	F (Kapitel Bauform)
	(Kapitel Schaltertypen) CH10	WAA341-600 F070	F (Kapitel Bauform)

Nicht jeder Programm-Code ist für jede Schaltart standardisiert.	Schaltwinkel °	Polzahl	Fluchten	Code	Schaltprogramm + Anschlussbild Seite
--	----------------	---------	----------	------	--------------------------------------

Ausschalter



0-1	60	1	1	A200	97
		2	1	A201	97
		3	2	A202	97
		4	2	A203	97
		5	3	WAA341 F070	97
		6	3	A342	97
		7	4	A343	97
		8	4	A344	97
		9	5	WAA345 F070	97
		10	5	A346	97
		11	6	WAA347 F070	97
		12	6	A348	97
0-1 Neutraleiter voreilend	4	2	WAA653 F070	97	
			WAA654 F070	97	



0-1	90	1	1	A290	97
		2	1	A291	97
		3	2	A292	97
		4	2	A324	97
		5	3	WAA325 F056	97
		6	3	A326	97
0-1 Neutraleiter voreilend	4	2	A293	97	



0-1-0-1 Rundumschaltung	90	3	2	WAA208 F062	97
0-1 symmetrisch	90	1	1	WAA590 F700	97
		2	1	WAA591 F700	97
		3	2	WAA592 F700	97
		4	2	WAA593 F700	97



0-1	30	1	1	WAA100 F169	97
		2	1	WAA101 F169	97
		3	2	WAA102 F169	97
		4	2	WAA103 F169	97
0-1 mit Rückzug ¹		1	1	A204-620	97
		2	1	A205-620	97
		3	2	WAA206 F169	97
		4	2	WAA207 F169	97

Umschalter ohne 0-Stellung



1-2	60	1	1	A220	97
		2	2	A221	97
		3	3	A222	97
		4	4	A223	97
		5	5	A369	97
		6	6	A370	97
		7	7	A371	97
		8	8	A372	97
		9	9	WAA373 F072	77
		10	10	WAA374 F072	77
		11	11	WAA375 F072	98
		12	12	WAA376 F072	77
1-2 Neutraleiter voreilend	4	4	WAA673 F072	98	
			WAA972 F072	98	

¹ Nicht möglich bei Schaltart C315.



Schaltprogramme / elektrische Funktion

Bestellbeispiele	(Kapitel Schaltertypen) CH10	A200-600	F (Kapitel Bauform)			
	(Kapitel Schaltertypen) CH10	WAA341-600 F070 <small>A290_A291_A292_A293</small>	F (Kapitel Bauform)			
Nicht jeder Programm-Code ist für jede Schaltertype standardisiert.		Schaltwinkel °	Polzahl	Fluchten	Code	Schaltprogramm + Anschlussbild Seite

Umschalter ohne 0-Stellung

	1 - 2	90	1	1	A530	98
			2	2	WAA531 F254	98
			3	3	WAA532 F254	98
			4	4	WAA533 F254	98
	1 - 2 symmetrisch	90	1	1	WAA520 F743	98
			2	2	WAA521 F743	98
			3	3	WAA522 F743	98
			4	4	WAA523 F743	98
			6	6	WAA570 F743	98
	1 - 2 ¹	30	1	1	WAA120 F026	98
			2	2	WAA121 F026	98
			3	3	WAA122 F026	98
			4	4	WAA123 F026	98
	1 - 2 mit Rückzug ¹		1	1	A295	98
			2	2	A296	98
			3	3	WAA297 F026	98

Umschalter ohne 0-Stellung mit galvanisch getrennten Kontakten

	1 - 2 symmetrisch 60°	60	1	1	A720	98
			2	2	A721	98
			3	3	A722	98
			4	4	A723	98
	1 - 2 Neutraleiter voreilend		4	4	WAA973 F072	98
	1 - 2	90	1	1	A585	98
			2	2	A586	98
			3	3	WAA587 F254	98
			4	4	WAA588 F254	98
	1 - 2 symmetrisch 90°	90	1	1	A575	98
			2	2	A576	98
			3	3	WAA577 F743	98
			4	4	A578	98
	1 - 2 mit Rückzug ¹	30	1	1	A795	98

Umschalter mit 0-Stellung (Fortsetzung nächste Seite)

	1 - 0 - 2	60	1	1	A210	98
			2	2	A211	98
			3	3	A212	98
			4	4	A213	98
			5	5	A361	99
			6	6	A362	99
			7	7	WAA363 F071	99
			8	8	WAA364 F071	99
	1 - 0 - 2 Neutraleiter voreilend		4	4	WAA913 F071	99
			8	8	WAA664 F071	99
	HAND - 0 - AUTO	60	1	1	A210-621	99
			2	2	A211-621	99
			3	3	A212-621	99

¹ Nicht möglich bei CA40 bis CA63, C80, C125, C200-4 und C315.

< Zurück zum Kapitelverzeichnis >

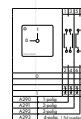

Schaltprogramme / elektrische Funktion

Schaltprogramme / elektrische Funktion

		(Kapitel Schaltertypen) CH10	A200-600	F (Kapitel Bauform)		
Bestellbeispiele		(Kapitel Schaltertypen) CH10	WAA341-600 F070	F (Kapitel Bauform)		
Nicht jeder Programm-Code ist für jede Schaltertype standardisiert.		Schaltwinkel °	Polzahl	Fluchten	Code	Schaltprogramm + Anschlussbild Seite
Umschalter mit 0-Stellung (Fortsetzung)						
	1 - 0 - 2	90	1	1	A218	99
			2	2	A219	99
			3	3	WAA299 F057	99
	1 - 0 - 2 Neutralleiter voreilend		4	4	WAA294 F057	99
	1 - 0 - 2	45	1	1	A510	99
			2	2	WAA511 F216	99
			3	3	WAA512 F216	99
			4	4	WAA513 F216	99
	1 > 0 < 2 mit beidseitigem Rückzug	30	1	1	A214	99
			2	2	A215	99
			3	3	A216	99
	1 > 0 < 2 mit beidseitigem Rückzug ¹	45	1	1	WAA514 F216	99
			2	2	WAA515 F216	99
	1 > 0 - 2 mit einseitigem Rückzug	30/60	1	1	A320-621	99
			2	2	A321-621	99
			3	3	A322-621	99
Umschalter mit 0 - Stellung mit galvanisch getrennten Kontakten						
	1 - 0 - 2	60	1	1	A710	99
			2	2	A711	99
			3	3	A712	99
			4	4	A713	99
	1 - 0 - 2 Neutralleiter voreilend		4	4	WAA963 F071	100
	1 > 0 < 2 mit beidseitigem Rückzug	30	1	1	A714	100
			2	2	A715	100
	1 - 0 - 2	45	1	1	A565	100
			2	2	WAA566 F216	100
			3	3	WAA567 F216	100
			4	4	WAA568 F216	100
Gruppenschalter						
	0 - 1 - 2 2 Gruppen Schaltfolge: 0, A, A+B	60	1	1	A310	100
			2	2	A312	100
			3	3	WAA314 F075	100
	0 - 1 - 2 - 3 3 Gruppen Schaltfolge: 0, A, A+B, A+B+C	30	1	2	A311	100
			2	3	WAA313 F001	100
			3	5	WAA315 F001	100
	0 - 1 - 2 - 3 2 Gruppen Serienschaltung Schaltfolge: 0, A, B, A+B	30	1	1	WAA330 F001	100
			2	2	WAA331 F001	100
			3	3	WAA332 F001	100
			2	2	WAA339 F001	100
	0-1-2-3 2 Gruppen Serien-Parallelschaltung Schaltfolge: 0, A+B Serie, A, A+B parallel		2	2		
Codierschalter mit Binär-Code						
	0 - 7 360° Rundumschaltung	45		2	A540	100
	0 - 7 Komplement 360° Rundumschaltung			2	WAA541 F322	101
	0 - 7 + Komplement 360° Rundumschaltung			3	WAA542 F322	101
	0 - 9	30		2	A550	101
	0 - 9 Komplement			2	WAA551 F007	101
	0 - 9 + Komplement			4	WAA552 F007	101
	0 - 11 360° Rundumschaltung	30		2	A543	101
	0 - 11 + Komplement 360° Rundumschaltung			4	WAA545 F009	101













¹ Nur für Schalter mit integriertem Rückzugrastenwerk. Auf Anfrage.



Schaltprogramme / elektrische Funktion

Bestellbeispiele	(Kapitel Schaltertypen) CH10	A200-600	E (Kapitel Bauform)			
	(Kapitel Schaltertypen) CH10	WAA341-600 F070	E (Kapitel Bauform)			
Nicht jeder Programm-Code ist für jede Schaltertype standardisiert.		Schaltwinkel °	Polzahl	Fluchten	Code	Schaltprogramm + Anschlussbild Seite

Stufenschalter ohne 0 - Stellung

	3 Stufen	60	1	2	A230	101
			2	3	A250	101
			3	5	A270	101
			4	6	A476	101
			5	8	WAA484 F076	101
			6	9	WAA489 F076	101
	4 Stufen	60	1	2	A231	101
			2	4	A251	101
			3	6	A271	101
			4	8	A477	102
			5	10	WAA485 F077	102
			6	12	WAA490 F077	102
	5 Stufen	60	1	3	A232	102
			2	5	A252	102
			3	8	WAA272 F078	102
			4	10	WAA478 F078	102
	6 Stufen	60	1	3	A233	102
			2	6	WAA253 F079	102
			3	9	WAA273 F079	102
	7 Stufen	45	1	4	WAA234 F110	102
			2	7	WAA254 F110	102
			3	11	WAA274 F110	102
	8 Stufen	45	1	4	WAA235 F111	102
			2	8	WAA255 F111	102
			3	12	WAA275 F111	102
	9 Stufen	30	1	5	WAA236 F010	103
	10 Stufen	30	1	5	WAA237 F011	103
	11 Stufen	30	1	6	WAA238 F012	103
	12 Stufen	30	1	6	WAA239 F013	103
	12 Stufen mit Rundumschaltung		1	6	WAA639 F013	103
Stufenschalter ohne 0 - Stellung mit galvanisch getrennten Kontakten						
	3 Stufen	60	1	2	A730	103
			2	3	A750	103
	4 Stufen	60	1	2	A731	103
			2	4	A751	103

< Zurück zum Kapitelverzeichnis >

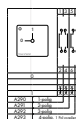

Schaltprogramme / elektrische Funktion

Schaltprogramme / elektrische Funktion

Bestellbeispiele (Kapitel Schaltertypen) CH10 **A200-600** E (Kapitel Bauform)
 (Kapitel Schaltertypen) CH10 **WAA341-600** E (Kapitel Bauform)
F070

Nicht jeder Programm-Code ist für jede Schaltertype standardisiert.

Schaltwinkel ° Polzahl Fluchten Code Schaltprogramm + Anschlussbild Seite

Stufenschalter mit 0 - Stellung



2 Stufen

60
1 1
2 2
3 3
4 4
5 5
6 6

A240 103
A260 103
A280 103
WAA480
F075 103
WAA486
F075 103
WAA491
F075 103



3 Stufen

45
1 2
2 3
3 5
4 6
5 8

A241 103
A261 103
A281 103
WAA481
F109 104
WAA487
F109 104



4 Stufen

30
1 2
2 4
3 6
4 8

A242 104
WAA262
F002 104
WAA282
F002 104
WAA482
F002 104



5 Stufen

30
1 3
2 5
3 8

A243 104
WAA263
F003 104
WAA283
F003 104



6 Stufen

30
1 3
2 6
3 9

A244 104
WAA264
F004 104
WAA284
F004 104



7 Stufen

30
1 4
2 7

WAA245
F005 104
WAA265
F005 104



8 Stufen

30
1 4

WAA246
F006 104



9 Stufen

30
1 5

WAA247
F007 105



10 Stufen

30
1 5

WAA248
F008 105



11 Stufen

30
1 6

WAA249
F009 105

11 Stufen mit Rundumschaltung

1 6

WAA649
F009 105

Schaltprogramme / elektrische Funktion

< Zurück zum Kapitelverzeichnis >



Schaltprogramme / elektrische Funktion						
Bestellbeispiele	(Kapitel Schaltertypen) CH10	A200-600	E (Kapitel Bauform)			
	(Kapitel Schaltertypen) CH10	WAA341-600 F070	E (Kapitel Bauform)			
Nicht jeder Programm-Code ist für jede Schaltertype standardisiert.	Schaltwinkel °	Polzahl	Fluchten	Code	Schaltprogramm + Anschlussbild Seite	
Voltmeter-Umschalter ohne 0 - Stellung						
	L1-L2 - L2-L3 - L3-L1 3 verkettete Spannungen	45		2	A023-620	105
	L3-L1 - L2-L3 - L1-L2 - L1-N - L2-N - L3-N 3 verkettete Spannungen und 3 Phasen gegen N	45		3	A025-620	105
Voltmeter-Umschalter mit 0 - Stellung						
	0 - L1-L2 - L2-L3 - L3-L1 3 verkettete Spannungen	45		2	A004-624	105
	0 - L1-N - L2-N - L3-N 3 Phasen gegen N	45		2	WAA005 F781	105
	L3-L1 - L2-L3 - L1-L2 - 0 - L1-N - L2-N - L3-N 3 verkettete Spannungen und 3 Phasen gegen N	45		3	A007-624	105
	L3-L1 - L2-L3 - L1-L2 - 0 - L1-L2 - L2-L3 - L3-L1 verkettete Spannungen zweier Netze	45		4	WAA008 F788	105
	L3-L1 - L2-L3 - L1-L2 - 0 - L1-N 3 verkettete Spannungen, 1 Phasenspannung	45		3	WAA010 F791	105
Amperemeter-Umschalter						
	0 - 1, 1-polig, 1 Wandlerkreis	90	1	1	WAA046 F058	106
	1 - 2 - 3, 1-polig, 3 Wandlerkreise ohne 0-Stellung	90	1	3	A017-620 ¹	106
	0 - 1 - 2 - 3, 1-polig, 3 Wandlerkreise mit 0-Stellung, Rundumschaltung	90	1	3	A048	106
	1 - 2 - 3 - 4, 1-polig, 4 Wandlerkreise	90	1	4	WAA036 F060	106
	1 - 0 - 2, 2-polig, 2 Wandlerkreise	90	2	3	WAA037 F057	106
	1 - 2 - 3, 2-polig, 3 Wandlerkreise	90	2	5	WAA019 F719	106
	0 - 1 - 2 - 3, 2-polig, 3 Wandlerkreise mit 0-Stellung	90	2	5	A038	106
	1 - 2 - 3 - 4, 2-polig, 4 Wandlerkreise	90	2	6	WAA039 F060	106
Volt-Amperemeter-Umschalter						
	1 - 2 - 3 - 4 3 verkettete Spannungen, 1 Phasenspannung, 3 Ströme, 2-polig	60	2	7	WAA028 F077	106

¹ Griff zusätzlich angeben

< Zurück zum Kapitelverzeichnis >

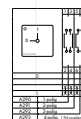

Schaltprogramme / elektrische Funktion







Schaltprogramme / elektrische Funktion

Bestellbeispiele	(Kapitel Schaltertypen) CH10	A200-600	E (Kapitel Bauform)
	(Kapitel Schaltertypen) CH10	WAA341-600 F070	E (Kapitel Bauform)





Nicht jeder Programm-Code ist für jede Schaltertype standardisiert.

Schaltwinkel °	Polzahl	Fluchten	Code	Schaltprogramm + Anschlussbild Seite
----------------	---------	----------	------	--------------------------------------

Steuerschalter

	STOP > Aus-Taster (Schwenktaster)	30		1	WAA174 F022	106
	< START Ein-Taster (Schwenktaster)	30		1	A175	106
	STOP > < START, Ein-Aus-Taster (Schwenktaster)	30		1	A176	107
				2	WAA183 F024	107
	0 - 1 < START Ein-Aus-Taster mit gerasteten Betriebsstellungen (Schwenktaster)	90/30		1	A178	107
	START > 1 - 0 - 2 < START Doppel-Ein-Aus-Taster mit gerasteten Betriebsstellungen (Schwenktaster)	60/30		2	WAA177 F121	107
	START > 1 - 0 - 2 < START Steuerschalter für Dahlanderschutz mit gerasteten Betriebsstellungen	60/30		2	WAA182 F121	107



Steuerschalter mit galvanisch getrennten Kontakten

	STOP > < START Ein-Aus-Taster (Schwenktaster)	30		1	A789	107
	0 - 1 < Start Ein-Aus-Taster mit gerasteten Betriebsstellungen (Schwenktaster)	90/30		1	A791	107
	START > 1 - 0 - 2 < START Doppel-Ein-Aus-Taster mit gerasteten Betriebsstellungen (Schwenktaster)	60/30		2	WAA790 F121	107
	1 - 0 - 2 Steuerschalter für 2 Schütze, Impuls auf einem Schütz bedeutet Abfall des anderen Schützes	30		2	WAA179 F025	107

Steuerquittungsschalter

	Steuerquittungsschalter mit Schleppkupplung (ohne Leuchtgriffzusatz)			5	WAA190 F990	108
	Steuerquittungsschalter (ohne Leuchtgriffzusatz)			2	WAA192 F990	108

Wendesalter

	1 - 0 - 2	60		2	A400	108
				3	A401	108
	1 - 0 - 2, mit Rückzug nach 0	30		3	A228	108
	START > 1 - 0 - 2 < START für Schützsteuerung	60/30		3	WAA402 F121	108

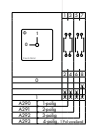



Schaltprogramme / elektrische Funktion







Bestellbeispiele	(Kapitel Schaltertypen) CH10	A200-600	E (Kapitel Bauform)
	(Kapitel Schaltertypen) CH10	WAA341-600 F070	E (Kapitel Bauform)

Nicht jeder Programm-Code ist für jede Schaltertype standardisiert.	Schaltwinkel °	Polzahl	Fluchten	Code	Schaltprogramm + Anschlussbild Seite
---	----------------	---------	----------	------	--------------------------------------





Polumschalter

	0 - 1 - 2 2 Drehzahlen, 2 Wicklungen, 0-ABY oder Δ	60		3	WAA451 F073	108
	0 - 1 - 2 - 3 3 Drehzahlen, 2 Wicklungen, 0-AΔ-BY-AYY	45		6	WAA457 F109	108



Dahlanderschalter

	0 - 1 - 2 Normalausführung	60		4	A440	108
	1 - 2 Ohne 0-Stellung	60		4	A466	108
	1 - 0 - 2 Mit 0 - Stellung in der Mitte	60		4	A441	108
	2 - 1 - 0 - 1 - 2 2 Drehrichtungen	45		6	A442	109
	0 - 1 - 2 Für Schützsteuerung	60		5	WAA444 F073	109
	2 - 1 - Y - 0 - Y - 1 - 2 2 Drehrichtungen und stromlose Rückschaltung mit Schleppkupplung	45		10	WAA468 F294	109

Stern-Dreieck-Schalter

	0 - Y - Δ Normalausführung	60		4	A410	109
	Δ - Y - 0 - Y - Δ 2 Drehrichtungen	45		5	WAA413 F112	109
	0 - Y - Δ Mit Verriegelungskontakt geschlossen 0	60		5	WAA416 F080	109
	Für Schützsteuerung, 0 - Y - Δ	90		4	A419	109

Hilfsphasenschalter

	0 - 1 < START Rückzug von Start nach 1	90/30		2	A425	109
	1 - START - 0 - START - 2 2 Drehrichtungen Rückzug von START nach 0	30/60		3	WAA426 F120	109
	2 Drehrichtungen mit dauernd eingeschalteter Hilfsphase	60		3	WAA622 F104	109

< Zurück zum Kapitelverzeichnis >

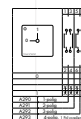

Schaltprogramme / elektrische Funktion

Schaltprogramme Schnellübersicht (numerisch sortiert)

Programm	Seite	Programm	Seite	Programm	Seite	Programm	Seite	Programm	Seite	Programm	Seite
A004-624	105	WAA207	97	A252	102	A326	97	WAA468	109	A575	98
WAA005	105	WAA208	97	WAA253	102	WAA330	100	A476	101	A576	98
A007-624	105	A210-600	98	WAA254	102	WAA331	100	A477	102	WAA577	98
WAA008	105	A210-621	99	WAA255	102	WAA332	100	WAA478	102	A578	98
WAA010	105	A211-600	98	A260	103	WAA339	100	WAA480	103	A585	98
A017-620	106	A211-621	99	A261	103	WAA341	97	WAA481	104	A586	98
WAA019	106	A212-600	98	WAA262	104	A342	97	WAA482	104	WAA587	98
A023-620	105	A212-621	99	WAA263	104	A343	97	WAA484	101	WAA588	98
A025-620	105	A213	98	WAA264	104	A344	97	WAA485	102	WAA590	97
WAA028	106	A214	99	WAA265	104	WAA345	97	WAA486	103	WAA591	97
WAA036	106	A215	99	A270	101	A346	97	WAA487	104	WAA592	97
WAA037	106	A216	99	A271	101	WAA347	97	WAA489	101	WAA593	97
A038	106	A218	99	WAA272	102	A348	97	WAA490	102	WAA639	103
WAA039	106	A219	99	WAA273	102	A361	99	WAA491	103	WAA649	105
WAA046	106	A220	97	WAA274	102	A362	99	A510	99	WAA653	97
A048	106	A221	97	WAA275	102	WAA363	99	WAA511	99	WAA654	97
WAA100	97	A222	97	A280	103	WAA364	99	WAA512	99	WAA664	99
WAA101	97	A223	97	A281	103	A369	97	WAA513	99	WAA673	98
WAA102	97	A228	108	WAA282	104	A370	97	WAA514	99	A710	99
WAA103	97	A230	101	WAA283	104	A371	97	WAA515	99	A711	99
WAA120	98	A231	101	WAA284	104	A372	97	WAA520	98	A712	99
WAA121	98	A232	102	A290	97	WAA373	97	WAA521	98	A713	99
WAA122	98	A233	102	A291	97	WAA374	97	WAA522	98	A714	100
WAA123	98	WAA234	102	A292	97	WAA375	98	WAA523	98	A715	100
WAA174	106	WAA235	102	A293	97	WAA376	97	A530	98	A720	98
A175	106	WAA236	103	WAA294	99	A400	108	WAA531	98	A721	98
A176	107	WAA237	103	A295	98	A401	108	WAA532	98	A722	98
WAA177	107	WAA238	103	A296	98	WAA402	108	WAA533	98	A723	98
A178	107	WAA239	103	WAA297	98	A410	109	A540	100	A730	103
WAA179	107	A240	103	WAA299	99	WAA413	109	WAA541	101	A731	103
WAA182	107	A241	103	A310	100	WAA416	109	WAA542	101	A750	103
WAA183	107	A242	104	A311	100	A419	109	A543	101	A751	103
WAA190	108	A243	104	A312	100	A425	109	WAA545	101	A789	107
WAA192	108	A244	104	WAA313	100	WAA426	109	A550	101	WAA790	107
A200	97	WAA245	104	WAA314	100	A440	108	WAA551	101	A791	107
A201	97	WAA246	104	WAA315	100	A441	108	WAA552	101	A795	98
A202	97	WAA247	105	A320-621	99	A442	109	A565	100	WAA913	99
A203	97	WAA248	105	A321-621	99	WAA444	109	WAA566	100	WAA963	100
A204	97	WAA249	105	A322-621	99	WAA451	108	WAA567	100	WAA972	98
A205	97	A250	101	A324	97	WAA457	108	WAA568	100	WAA973	98
WAA206	97	A251	101	WAA325	97	A466	108	WAA570	98		

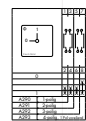

Schaltprogramme / elektrische Funktion

WAA375

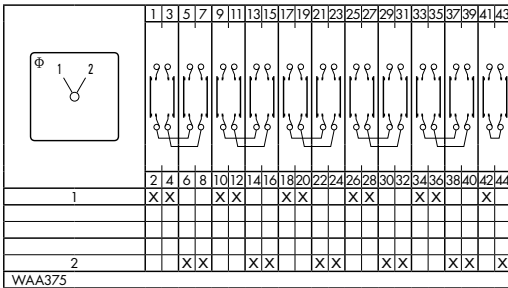

WAA673

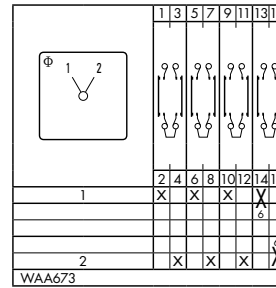

WAA972

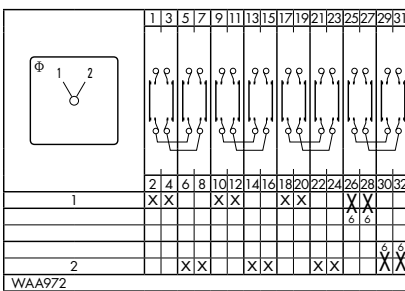

A530, WAA531, WAA532, WAA533

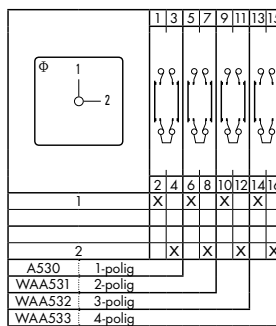

WAA520, WAA521, WAA522, WAA523, WAA570

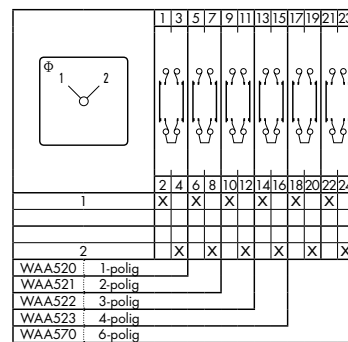

WAA120, WAA121, WAA122, WAA123

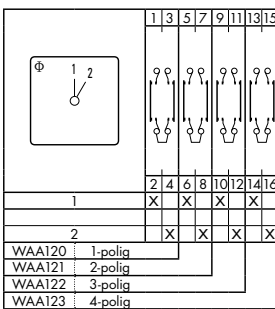

A295, A296, WAA297

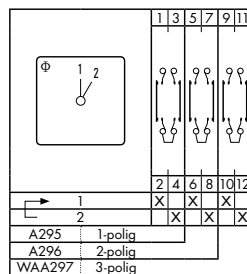

A720, A721, A722, A723

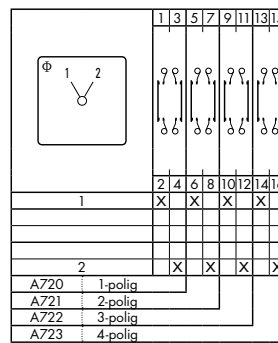

WAA973

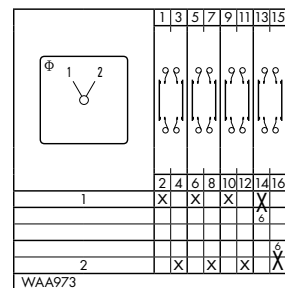

A585, A586, WAA587, WAA588

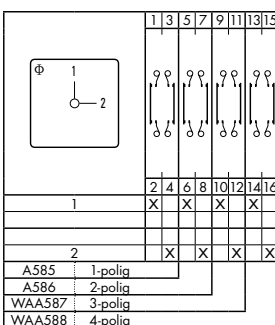

A575, A576, WAA577, A578

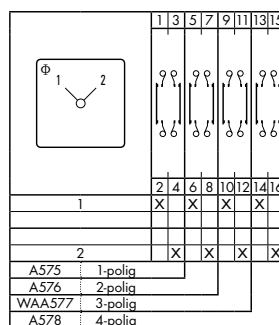

A795

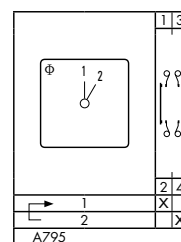

A210-600, A211-600, A212-600, A213

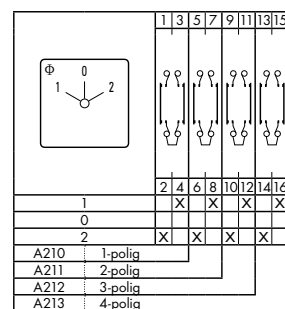

Schaltprogramme / elektrische Funktion

A361

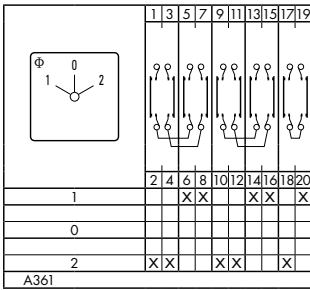

A362, WAA364

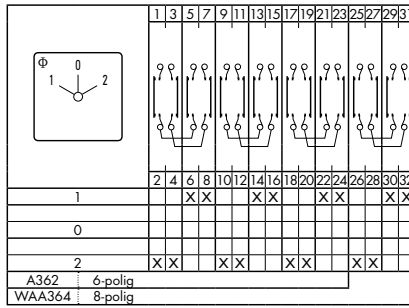

WAA363

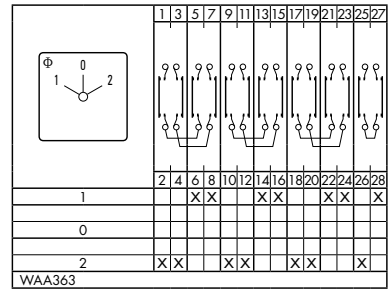

WAA913

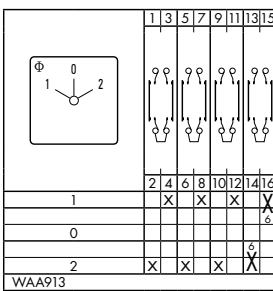

WAA664

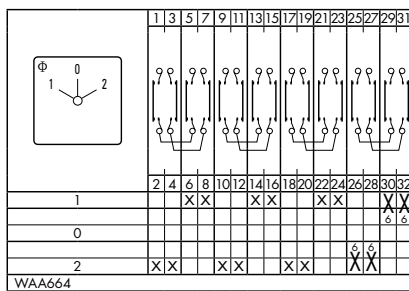

A210-621, A211-621, A212-621

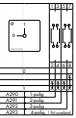
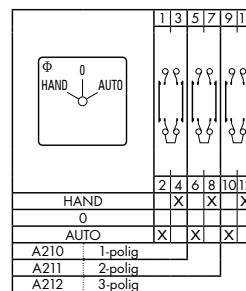

A218, A219

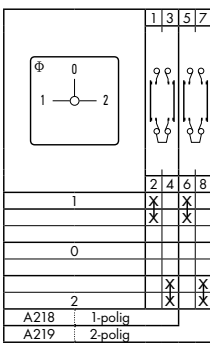

WAA299

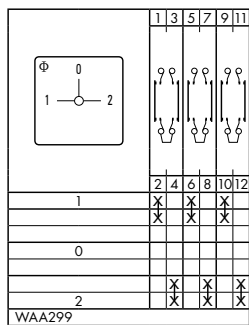

WAA294

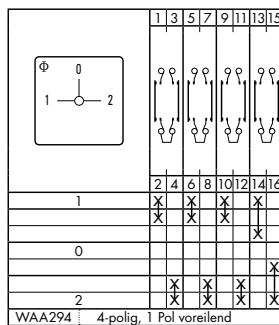

A510, WAA511, WAA512, WAA513

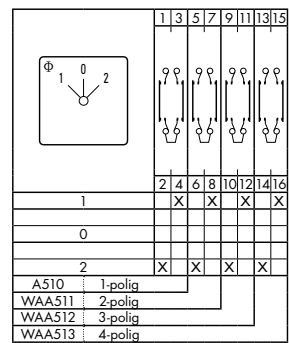

A214, A215, A216

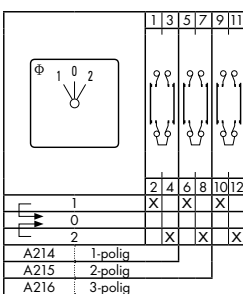

WAA514, WAA515

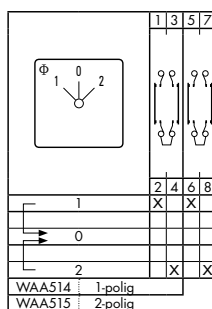

A320-621, A321-621, A322-621

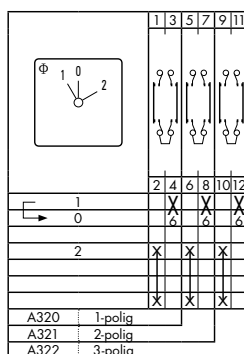

A710, A711, A712, A713

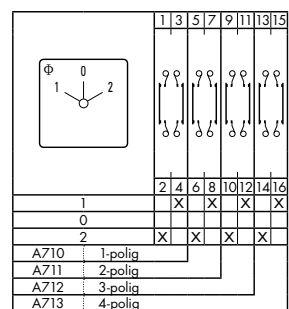

< Zurück zum Kapitelverzeichnis >

Schaltprogramme / elektrische Funktion

Schaltprogramme / elektrische Funktion

WAA963

A714, A715

WAA565, WAA566, WAA567, WAA568

A310

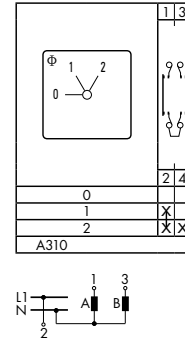
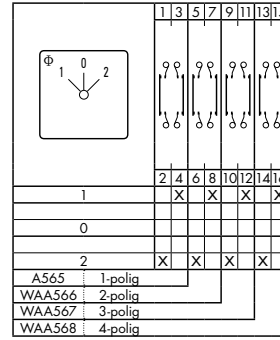
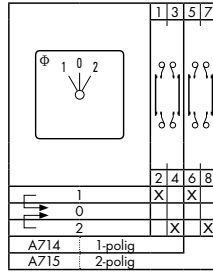
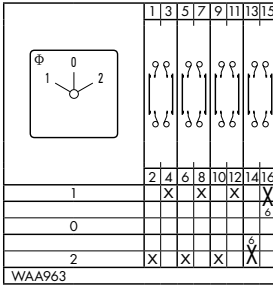

A312

WAA314

A311

WAA313

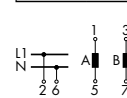
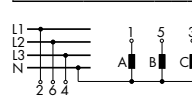
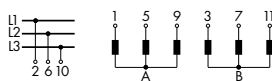
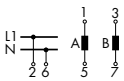
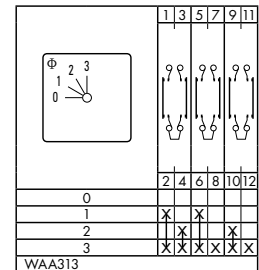
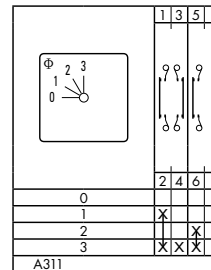
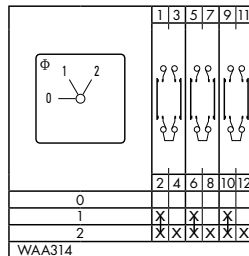
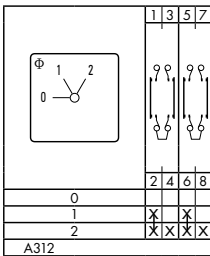

WAA315

WAA330, WAA331, WAA332

WAA339

A540

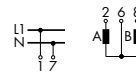
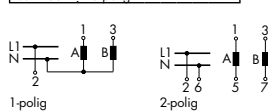
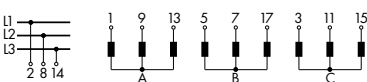
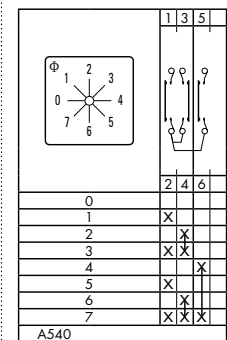
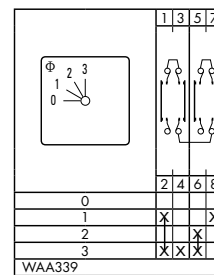
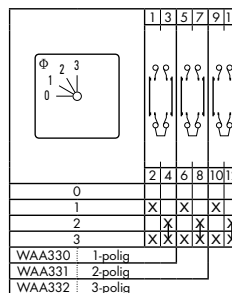
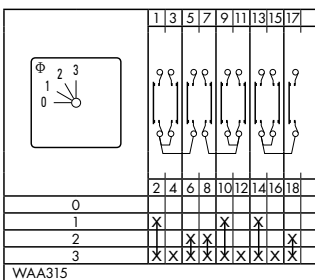

Schaltprogramme / elektrische Funktion

WAA541

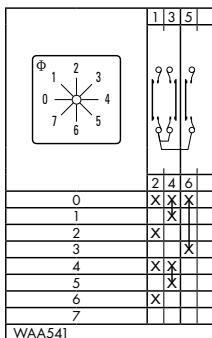

WAA542

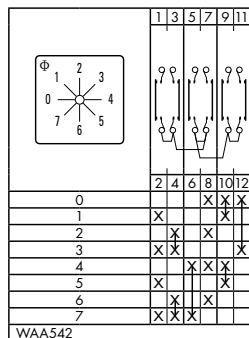

A550

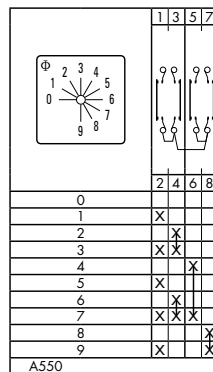

WAA551

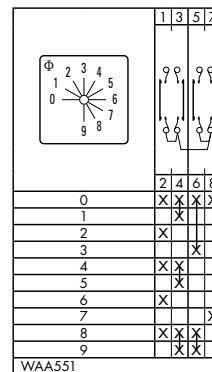

WAA552

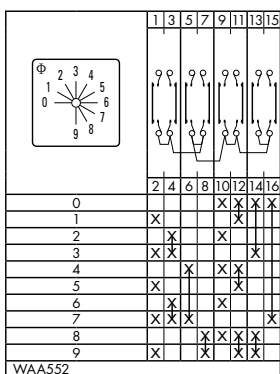

A543

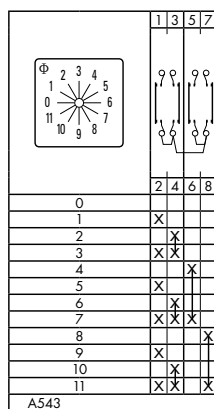

WAA545

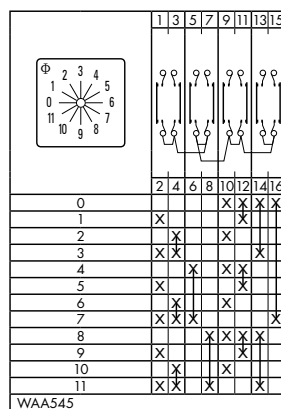

A230

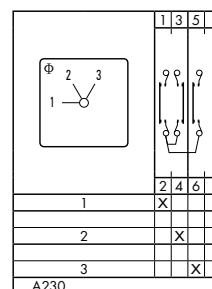

A250

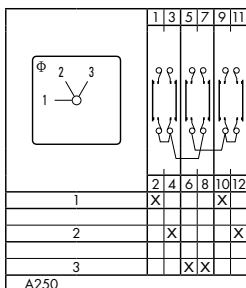

A270

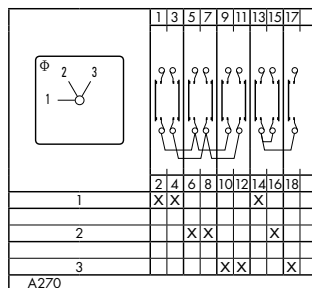

A476, WAA484

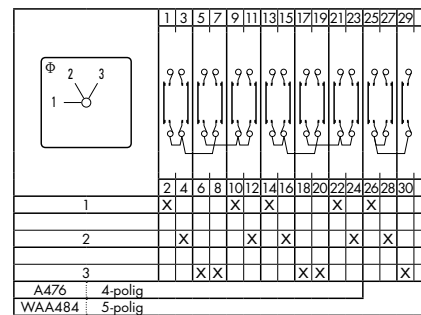

WAA489

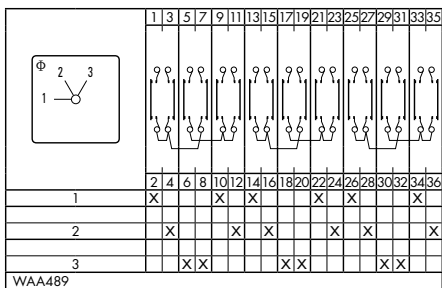

A231, A251, A271

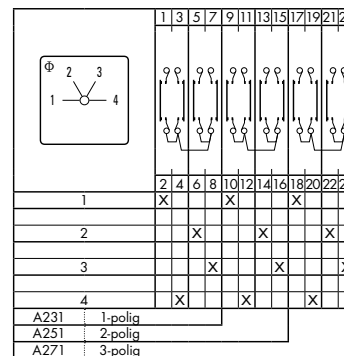

< Zurück zum Kapitelverzeichnis >

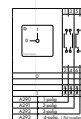

Schaltprogramme / elektrische Funktion

Schaltprogramme / elektrische Funktion

A477, WAA485, WAA490

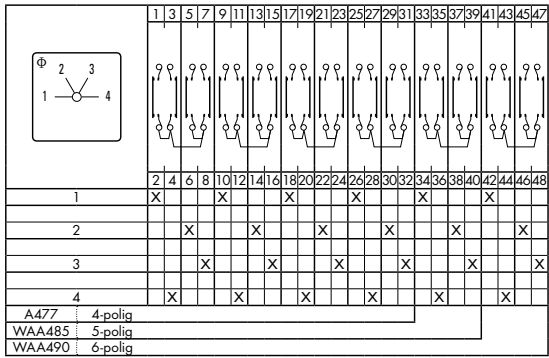

A232, A252, WAA272, WAA478

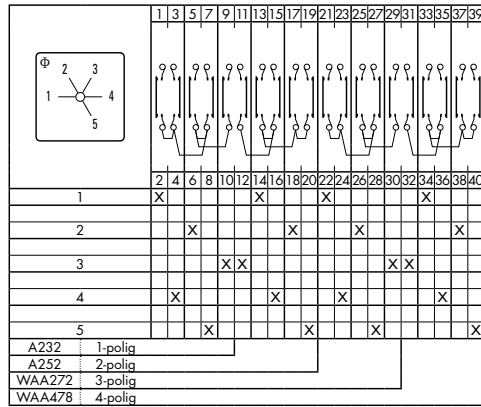

A233, WAA253

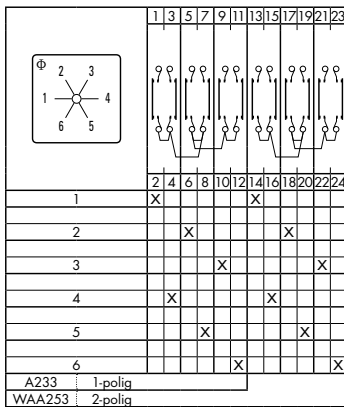

WAA273

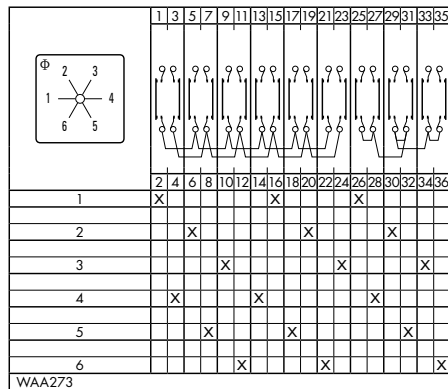

WAA234, WAA254, WAA274

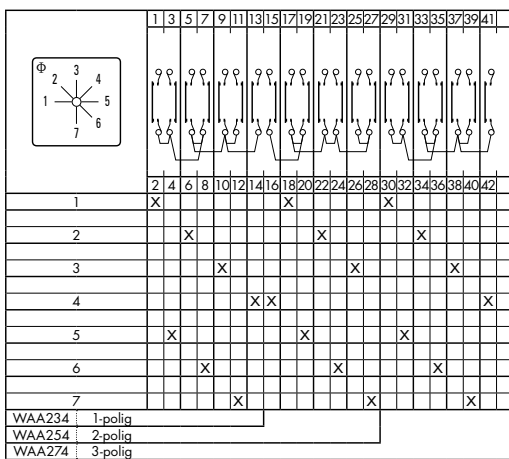

WAA235, WAA255, WAA275

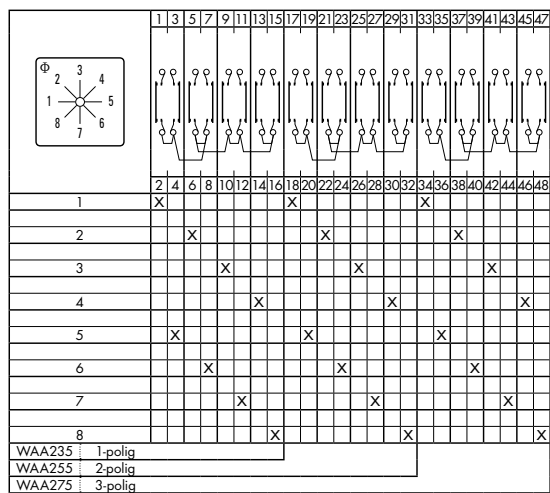

Schaltprogramme / elektrische Funktion

WAA236

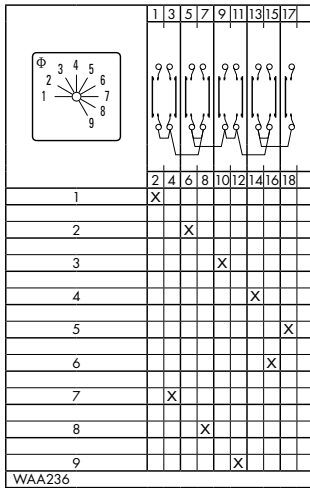

WAA237

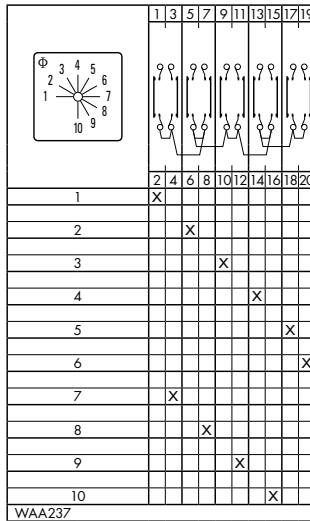

WAA238

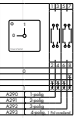
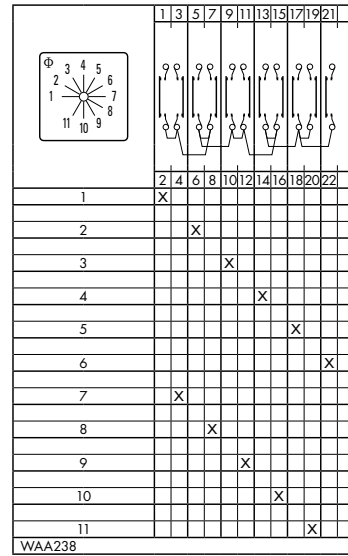

WAA239, WAA639

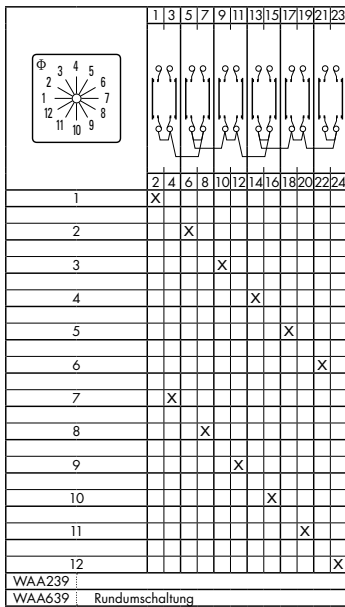

A730, A750

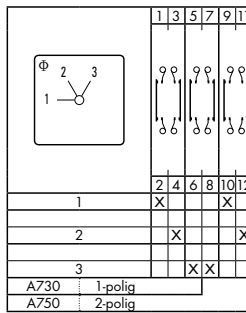

A731, A751

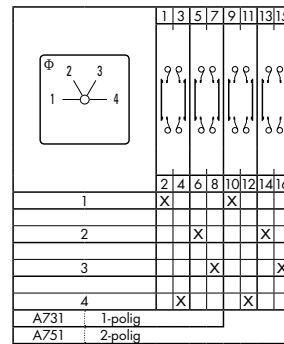

A240, A260, A280, WAA480, WAA486, WAA491

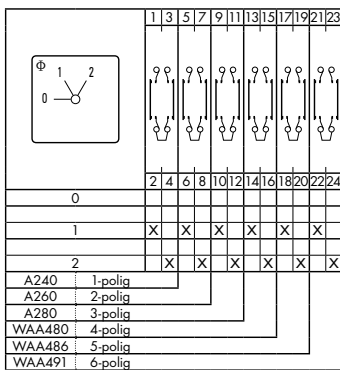

A241, A261

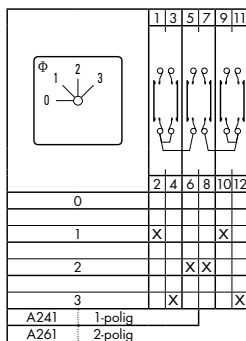

A281

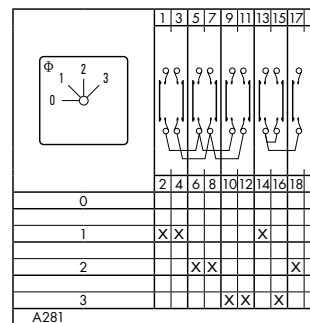

< Zurück zum Kapitelverzeichnis >

Schaltprogramme / elektrische Funktion

Schaltprogramme / elektrische Funktion

WAA481

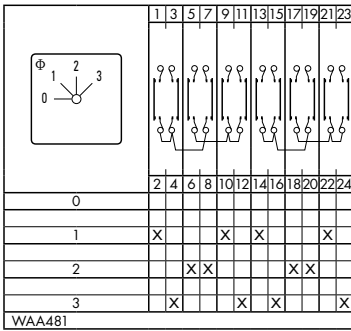

WAA487

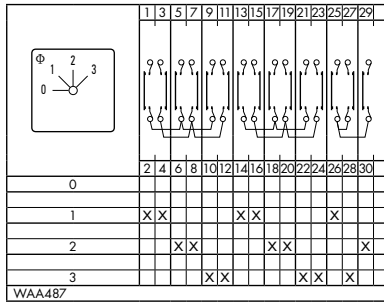

A242, WAA262, WAA282, WAA482

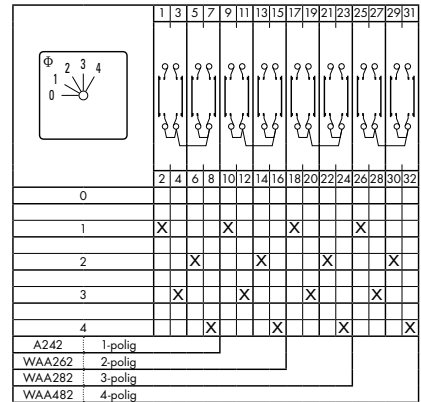

A243, WAA263, WAA283

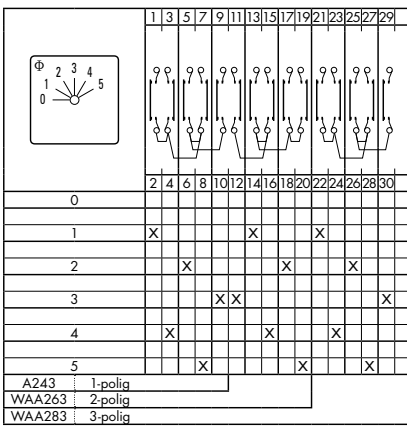

A244, WAA264, WAA284

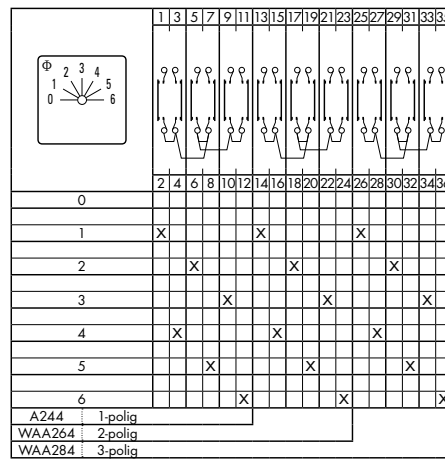

WAA245

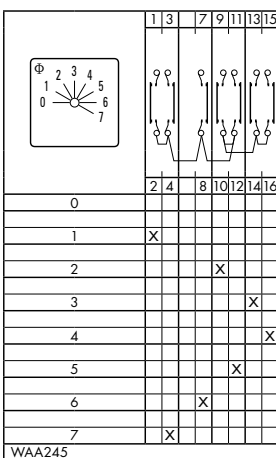

WAA265

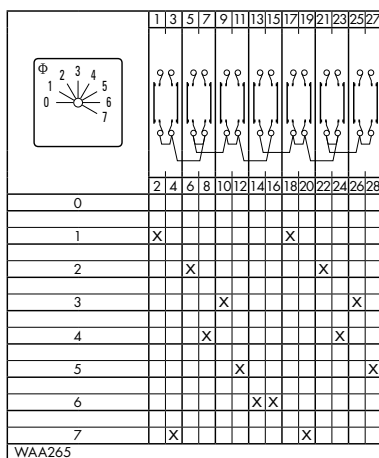

WAA246

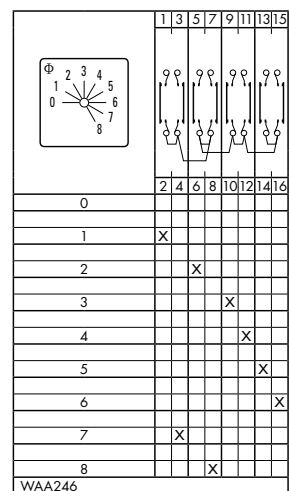

Schaltprogramme / elektrische Funktion

WAA247

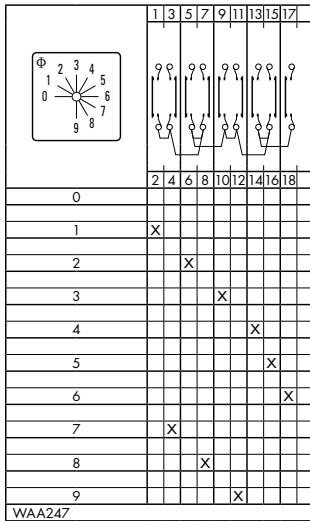

WAA248

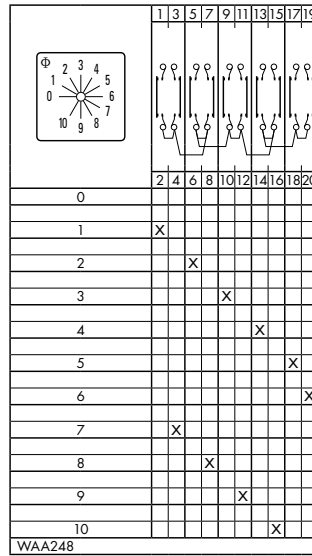

WAA249, WAA649

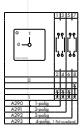
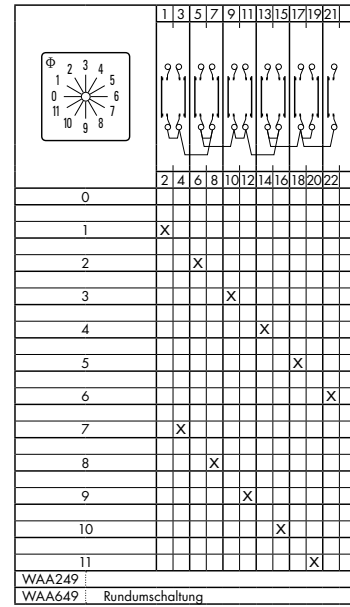

A023-620

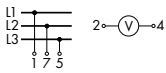
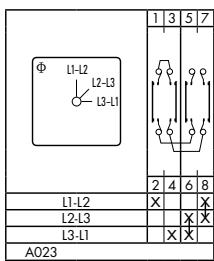

A025-620

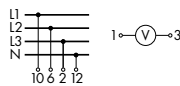
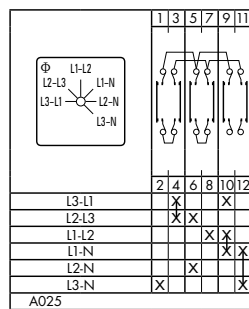

A004-624

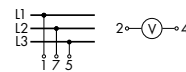
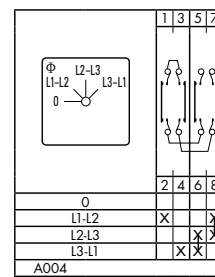

WAA005

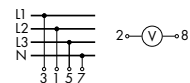
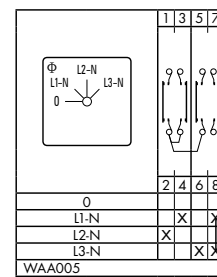

A007-624

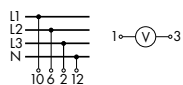
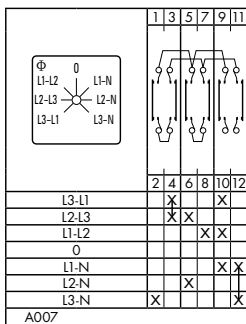

WAA008

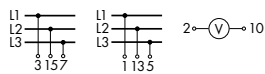
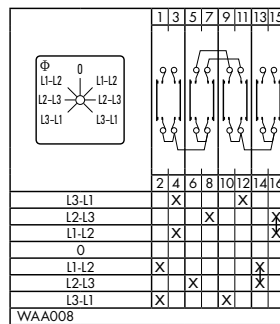

WAA010

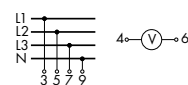
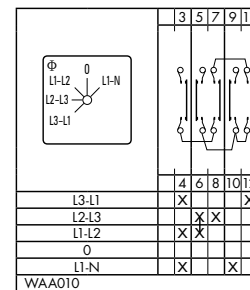

< Zurück zum Kapitelverzeichnis >

Schaltprogramme / elektrische Funktion

Schaltprogramme / elektrische Funktion

WAA046

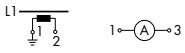
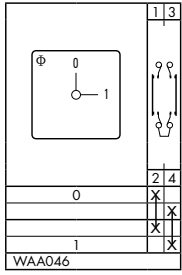

A017-620

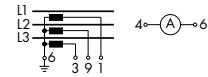
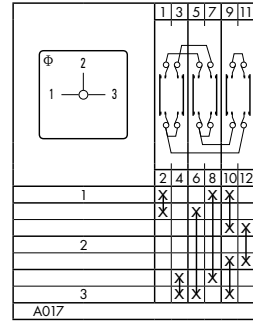

A048

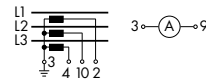
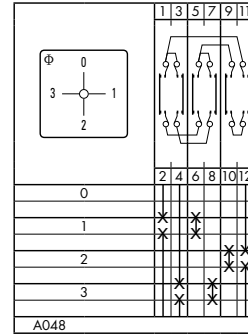

WAA036

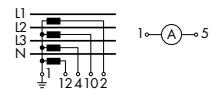
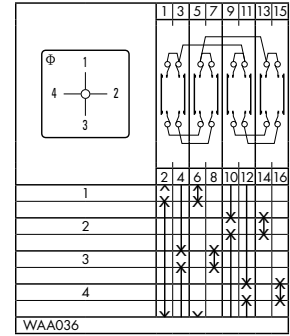

WAA037

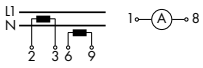
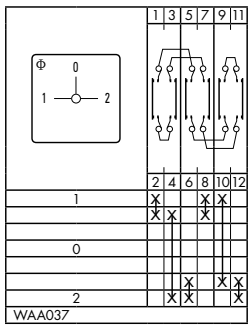

WAA019

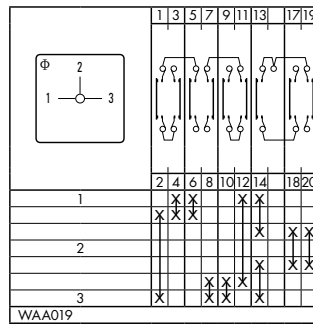

A038

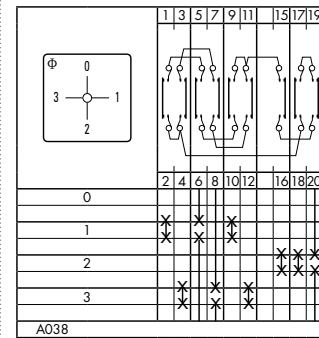

WAA039

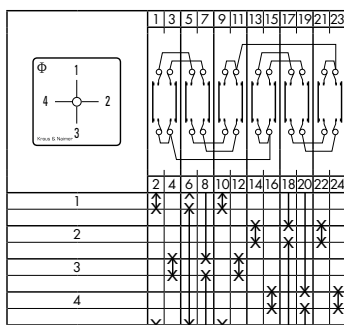

WAA028

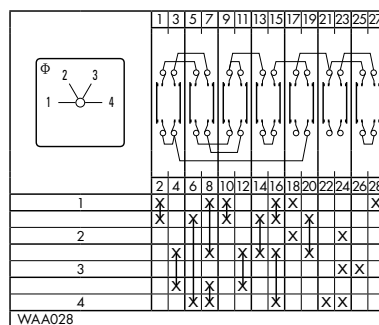

WAA174

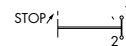
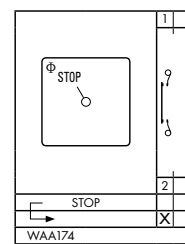

A175

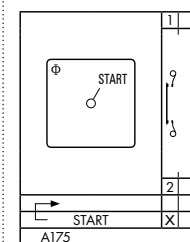

Schaltprogramme / elektrische Funktion

A176

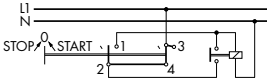
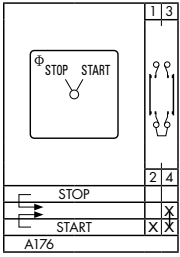

WAA183

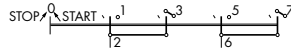
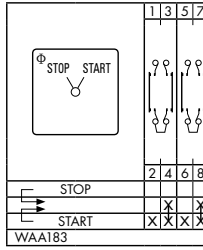

A178

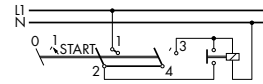
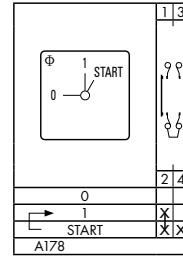

WAA177

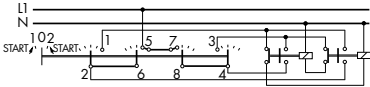
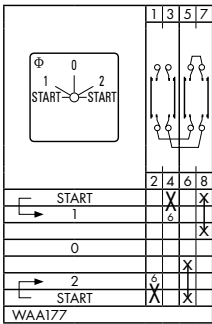

WAA182

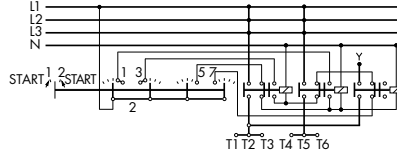
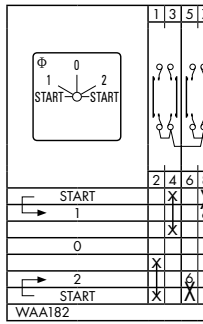

A789

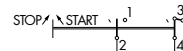
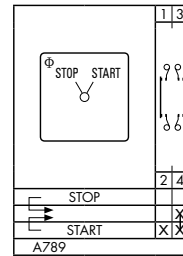

A791

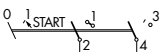
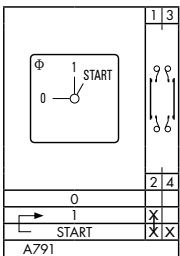

WAA790

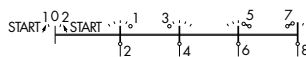
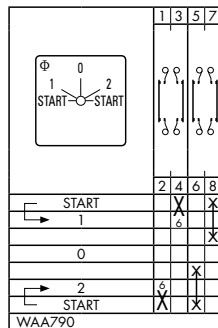

WAA179

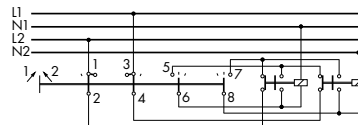
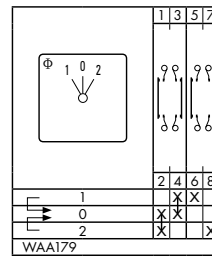

< Zurück zum Kapitelverzeichnis >

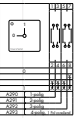

Schaltprogramme / elektrische Funktion

Schaltprogramme / elektrische Funktion

WAA190

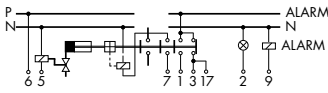
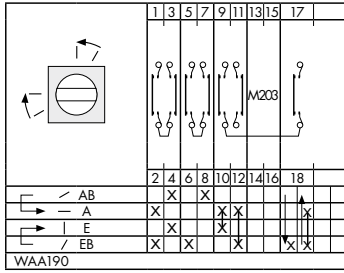

WAA192

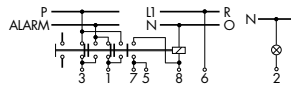
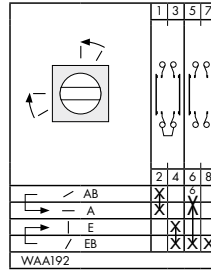

A400, A401

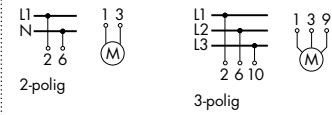
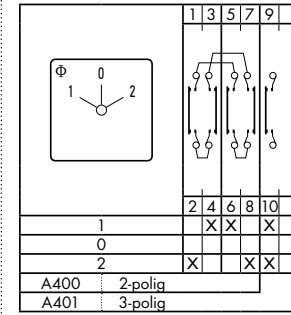

A228

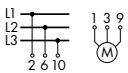
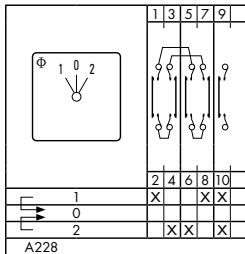

WAA402

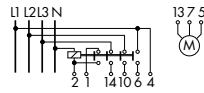
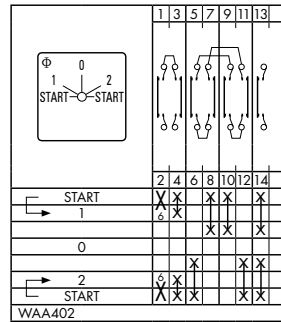

WAA451

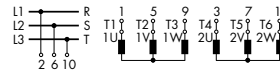
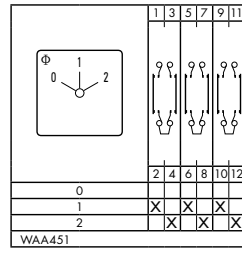

WAA457

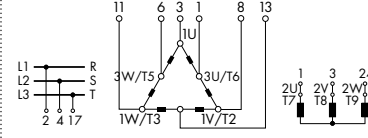
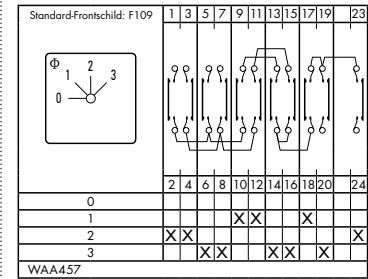

A440

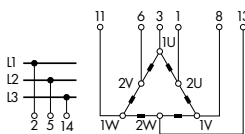
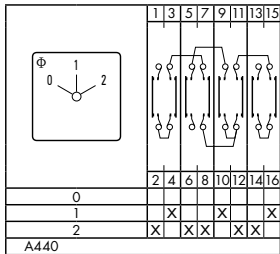

A441

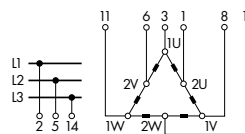
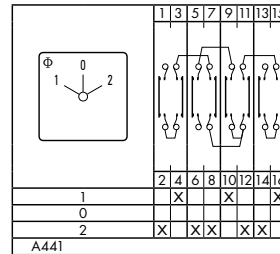

A466

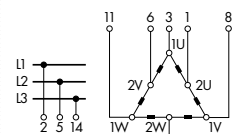
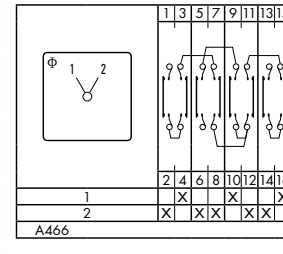

< Zurück zum Kapitelverzeichnis >



Schaltprogramme / elektrische Funktion

A442

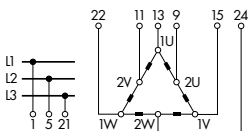
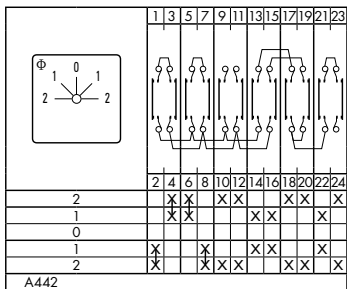

WAA444

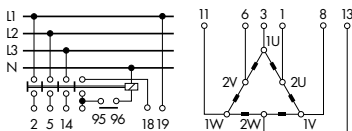
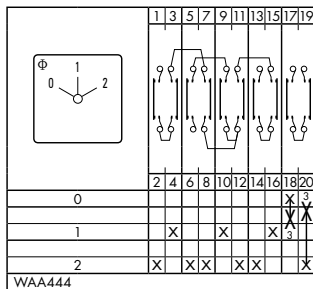

WAA468

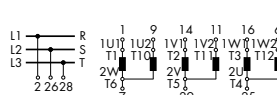
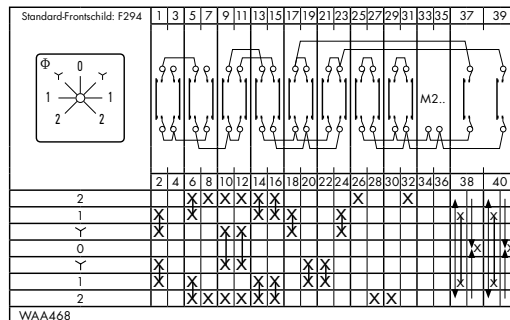

A410

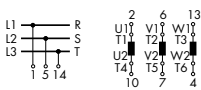
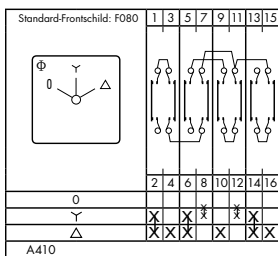

WAA413

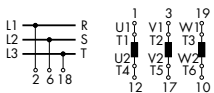
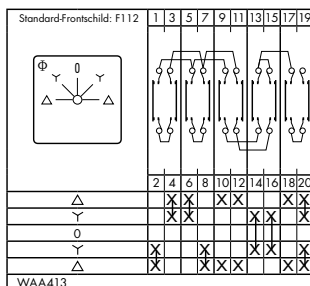

WAA416

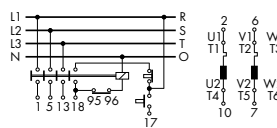
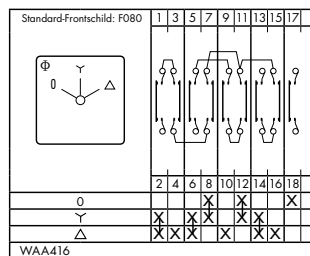

A419

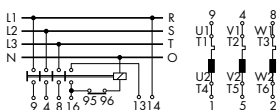
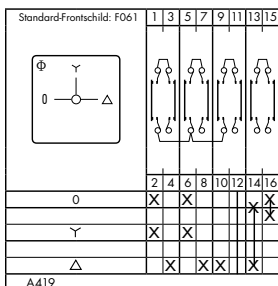

A425

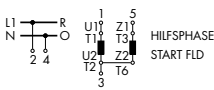
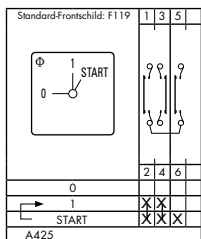

WAA426

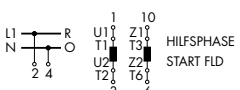
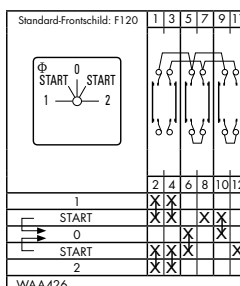

WAA622

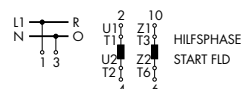
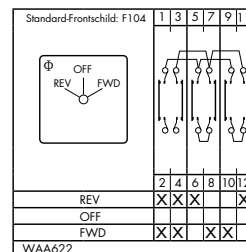

< Zurück zum Kapitelverzeichnis >

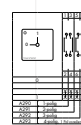

Schaltprogramme / elektrische Funktion

Fronteinbau 2- oder 4-Loch-Befestigung, IP 40
 Fronteinbau 2- oder 4-Loch-Befestigung, IP 66
 Fronteinbau 2-Loch-Befestigung, IP 65

E, E-V, ER
 EF, EF-V, ERF
 E22, E22-V



Bei Fronteinbau-Befestigung stehen Ihnen diverse Möglichkeiten zur Verfügung. Bauform „ER.“ steht für Einbau mit zusätzlicher rückwärtiger Montageplatte. „V“ zeigt an, dass die Anschlussklemmen um 90° gedreht sind.

	CGD4-1 CAD4-1 CG4.. CA4.. CH6	CH10, CA10, CA10S, CH11 CH16, CG8, CA11, CA20 CA20S, CA25, CA25S CAD11, DH10, DH11	CH10B, CH16B, CA10B CA11B, CA20B, CA25B, CG8B DH10B, DH11B, CA40, CA40S CA50, CA50S, CA63, CA63S	CA40C CA50C CA63C C80 C125 C315
Baugröße	S00	S0	S1	S2/S3
2-Loch, IP 40	E E-V			
2-Loch, IP 66	EF EF-V			
4-Loch, IP 40		E, ER ¹ E-V	E, ER ¹ E-V	E, ER
4-Loch, IP 66		EF, ERF ¹ EF-V	EF, ERF ¹ EF-V	EF, ERF
2-Loch, IP 65		E22 E22-V		

	CG4..	CA4..	CH6	CH10, CH11 CH16	CH10B, CH11B CH16B
A	30	30	30	48	64
B	28	29,5	46	46	56
C	4	4	4	4	4
D3	3,2	3,2	3,2	5	5
E1	-	-	-	36	48
E2	20	20	20	30	-
M1 ⁴	1	1	1	0	0
D2					
E, E-V, ER	8-11	8-11	8-11	8-15	10-15
EF, EF-V, ERF	8-11	8-11	8-11	15-19	19-22
E22, E22-V	-	-	-	11-15	-

	CG8	CG8B	CA10, CA10S, CA11 CAD11	CA10B, CA11B CA20B
A	48	64	48	64
B	38	48	43	56
C	4	4	4	4
D3	5	5	5	5
E1	36	48	36	48
E2	30	-	30	-
M ²	-	-	4,5	5
M1 ⁴	0	0	0	0
D2				
E, E-V, ER	8-15	10-15	8-15	10-15
EF, EF-V, ERF	15-19	19-22	15-19	19-22
E22, E22-V	11-15	-	11-15	-

	DH10, DH11	DH10B, DH11B	CA20 CA20S	CA25 CA25S	CA25B
A	48 (64 ²)	64	48	48 (64 ²)	64
B	42	56	45	46	56
C	4	4	4	4	4
D3	5	5	5	5	5
E1	36 (48 ²)	48	36	36 (48 ²)	48
E2	-	-	30	30	-
M ²	5,5	-	4,5	5,5	5,5
M1 ⁴	0	0	0	0	0
D2					
E, E-V, ER	8-15	10-15	8-15	8-15	10-15
EF, EF-V, ERF	15-19	19-22	15-19	15-19	19-22
E22, E22-V	11-15	-	11-15	11-15	-

	CA40, CA40S, CA50 CA50S, CA63, CA63S	C80	C125 C200-4	C315
A	64 (88 ²)	88	88	130
B	55,5x64	84	88 ³	126 ³
C	4	5,5	5,5	7
D3	5 (6 ²)	6	6	7
E1	48 (68 ²)	68	68	104
M	7,6 ²	9,4 ²	9,4 ² (34,5 ⁵)	11,9 ²
M1 ⁴	0	0	0	0
D2				
E, E-V, ER	10-15	13-17	13-17	15,5-20
EF, EF-V, ERF	19-22	26-30	26-30	22-25
E22, E22-V	-	-	-	-

¹ Nicht für CG.. und CH.., wegen Anschlussrichtung von hinten. | ² Maß gilt für rückwärtige Montageplatte der Bauform ER und ERF. | ³ Zusätzliches Maß für Anschlusswinkel siehe Seite 117
⁴ Mehrlänge bei EF. | ⁵ C200-4 mit rückwärtiger Montageplatte (inkl. Zusatzrastenwerk)

Maß L auf Seite 117

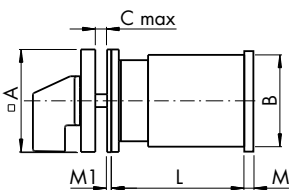

E, EF für CG4, CH6
 E-V, EF-V für CA4
 E22 für CG8
 E22-V für CH10-CH16, CA10-CA25, CAD11/12

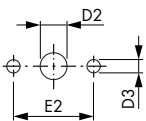

E, EF für CA4
 E-V, EF-V für CG4, CH6
 E22-V für CG8
 E22 für CH10-CH16, CA10-CA25, CAD11/12

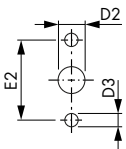

E, E-V, EF, EF-V, ER, ERF, Baugröße S0 - S3
 Für Frontschild und rückwärtige Montageplatte

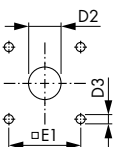

Zentralbefestigung 16 / 22 / 30 mm, IP 66, IP 69k (FT. + FH.)

FH., FH.-V, FS., FS.-V, FT., FT.-V



Bei Montage von Schaltern mit Zentralbefestigung sparen Sie Zeit! Diese Befestigungsart ist ca. 5-mal schneller montiert als eine übliche 4-Loch-Befestigung. Alle Schalter mit Zentrallochbefestigung haben die hohe Schutzart IP 66. Die Schalter werden mit einem Frontschild oder einem Frontring geliefert.

Bei der Angabe von zwei Bohrdurchmessern liegt dem Schalter ein Vergrößerungsring bei.

Bei Bestellung mit dem Zusatz **...-V** können die Schalter mit um 90° gedrehten Anschlussklemmen geliefert werden.

Ausführung	Baugröße	Frontschild-/ Ringgröße	Ø Bohrung	Code
Frontring	S00	Ø 29,5	16,2 / 22,3	FS1
	SO	Ø 39,4	22,3	FT1
		Ø 39,4	22,3 / 30,5	FT3
quadratisches Frontschild	S00	30 x 30	16,2 / 22,3	FS2
	SO	48 x 48	22,3	FT2
			22,3 / 30,5	FT4
rechteckiges Frontschild	S1 ¹	64 x 64	22,3	FH3
	S00	30 x 39	16,2 / 22,3	FS4
	SO	48 x 59	22,3	FT6
	S1 ¹	64 x 78,5	22,3	FH4

¹ mit verstärktem Anschlag

Maß L auf Seite 117

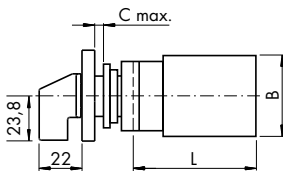

FS1
FT1, FT3

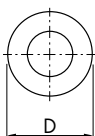

FH3
FS2
FT2, FT4

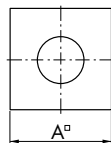

FH4
FS4
FT6

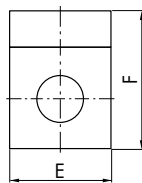

FS1, FS2, FS4

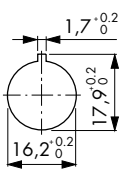

FH3, FH4
FS1, FS2, FS4
FT1, FT2
FT3, FT4, FT6

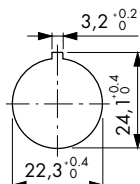

FT3, FT4

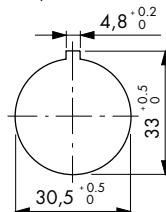

	CG4 - CGD4-1 CA4 - CAD4-1	CH6	CH10, CH11 CH16	CG8
A/E	30	30	48	48
A/E (FH3)			64	64
A/E (FH4)			64	64
B	28 / 29,5 ²	46	46	38
C	5	5	6	6
D	29,5	29,5	39,4	39,4
F	39	39	59	59
F (FH4)			78,5	78,5
M	12,5	12,5	18,2	18,2
M (FH3)			25,2	25,2
M (FH4)			25,2	25,2

² gilt nur für CA4 - CAD4-1

	CA10, CA10S CA11, CAD11	DH10, DH11	CA20, CA20S CA25, CA25S
A/E	48	48	48
A/E (FH3)	64	64	64
A/E (FH4)	64	64	64
B	43	42	46
C	6	6	6
D	39,4	39,4	39,4
F	59	59	59
F (FH4)	78,5	78,5	78,5
M	18,2	18,2	18,2
M (FH3)	25,2	25,5	25,2
M (FH4)	25,2	25,5	25,2



Fronteinbau mit Frontschild und Griff der nächstgrößeren Baugröße, IP 40 / IP 66

EG, EGF

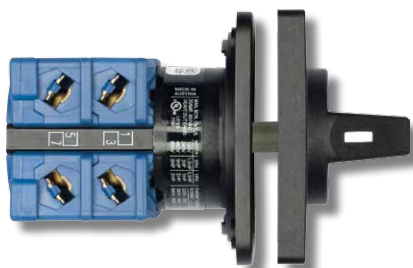

Maß L auf Seite 117

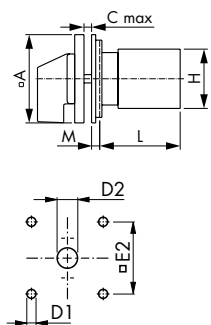

EG – Verstärkter Anschlag, Schutzart IP 40

EGF – Verstärkter Anschlag, Schutzart IP 66

	CH10, CH11 CH16	CG8	CA10, CA10S CA11, CAD11	DH10, DH11
A	64	64	64	64
C	4	4	4	4
D1	5	5	5	5
D2 (EG)	10–15	10–15	10–15	10–15
D2 (EGF)	19–22	19–22	19–22	19–22
E2	48	48	48	48
H	46	38	43	42
M	6,7	6,7	6,7	6,7

	CA20 CA20S	CA25 CA25S	CA40, CA40S, CA50 CA50S, CA63, CA63S	C80	C125
A	64	64	88	130	130
C	4	4	5,5	7	7
D1	5	5	6	7	7
D2 (EG)	10–15	10–15	13–17	15,5–20	15,5–20
D2 (EGF)	19–22	19–22	26–30	22–25	22–25
E2	48	48	68	104	104
H	45	46	55,5 x 64	84	88
M	6,7	6,7	0,5	2	2

Fronteinbau mit starkem Anschlag und Metallachse, IP 40 / IP 66

KN2, KN1, KD1, KN2F, KN1F, KD1F

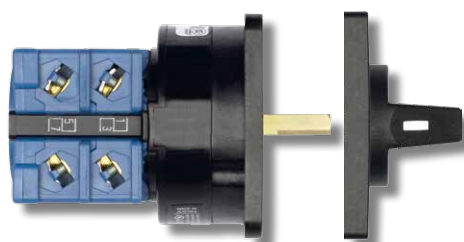

Maß L auf Seite 117

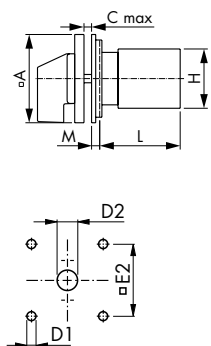

Vierkantachse KD1, KD1F

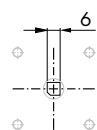

Aluminiumachse, Baugröße S0 (48 x 48)

KN2 – Schutzart IP 40

KN2F – Schutzart IP 66

Aluminiumachse, Baugröße S1 (64 x 64)

KN1 – Schutzart IP 40

KN1F – Schutzart IP 66

Vierkant-Messingachse, Baugröße S1 (64 x 64)

KD1 – Schutzart IP 40

KD1F – Schutzart IP 66

Lieferumfang ohne Befestigungsschrauben ¹

Lieferumfang ohne Befestigungsschrauben ¹

KN2 KN2F	CH10, CH11 CH16	CG8	CA10, CA11 CAD11	DH10 DH11	CA20	CA25
A	48	48	48	48	48	48
C	4	4	4	4	4	4
D1	5	5	5	5	5	5
D2 (KN2)	8–15	8–15	8–15	8–15	8–15	8–15
D2 (KN2F)	15–19	15–19	15–19	15–19	15–19	15–19
E2	36	36	36	36	36	36
H	46	38	43	42	45	46
M	5,2	5,2	5,2	5,2	5,2	5,2

KN1, KN1F KD1, KD1F	CH10, CH11 CH16	CG8	CA10, CA11 CAD11	DH10, DH11	CH10B CH16B
A	64	64	64	64	64
C	4	4	4	4	4
D1	5	5	5	5	5
D2 (KN1/KD1)	10–15	10–15	10–15	10–15	10–15
D2 (KN1F/KD1F)	10–22	10–22	10–22	10–22	19–22
E2	48	48	48	48	48
H	46	38	43	42	56
M	4,7	4,7	4,7	4,7	7

KN1, KN1F KD1, KD1F	CA10B CA11B CA20B	DH10B DH11B	CA20	CA25	CA25B	CA40 CA50 CA63
A	64	64	64	64	64	64
C	4	4	4	4	4	4
D1	5	5	5	5	5	5
D2 (KN1/KD1)	10–15	10–15	10–15	10–15	10–15	10–15
D2 (KN1F/KD1F)	19–22	19–22	10–22	10–22	19–22	19–22
E2	48	48	48	48	48	48
H	56	56	45	46	56	55,5 x 64
M	7	12	4,7	4,7	7	7

¹ Empfehlung: 4 x M4 x 15 oder Kit: SOD M280 N



Fronteinbau mit Rundachse oder Mosaik einbau

E9-E94



- E9 – 2-Loch-Befestigung Rundachse Ø 6
- E91 – 2-Loch-Befestigung Rundachse Ø 6,35
- E92 – 2-Loch-Befestigung Siemens-Mosaik 30 mm Rastertiefe
- E93 – 2-Loch-Befestigung Subklew-, Kreuzenbeck-, Symo-Mosaik
28 mm 25 mm 25 mm
- E94 – 2-Loch-Befestigung Mauell-Mosaik 30 mm Rastertiefe

E9, E91 Maß L auf Seite 117

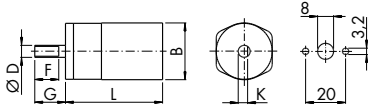

E92 Maß L auf Seite 117

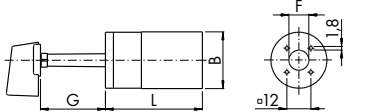

E93, E94 Maß L auf Seite 117

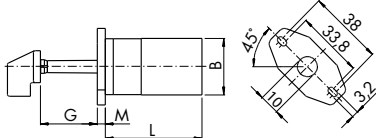

	CG4..., CGD4-1	CA4..., CAD4-1	CH6
B	28	29,5	46

	CG4..., CA4..., CH6				
	E9	E91	E92	E93	E94
D	6	6,35			
F	12	12,8			
G	15,4	17,4	32,5	28,5	32,5
K	4,7	5,5			
M				4	



< Zurück zum Kapitelverzeichnis >

Fronteinbau mit rückwärtiger Abdeckungen

EC., ED..

Rückwärtige Abdeckungen für Schalter mit anderen Bauformen finden Sie unter ZUSATZEINRICHTUNGEN.



- EC – Fronteinbau 4-Loch-Befestigung, vorn IP 40 – hinten IP 30
- ED – Fronteinbau 4-Loch-Befestigung + zusätzlicher Dichtung, vorn IP 65 – hinten IP 30 (CH..-CA25B)
- EC1 – Fronteinbau 4-Loch-Befestigung, vorn IP 40 – hinten IP 42
- ED1 – Fronteinbau 4-Loch-Befestigung + zusätzlicher Dichtung, vorn IP 65 – hinten IP 42 (CH..B-CA25B)
- ED22 – Fronteinbau, 2-Loch-Befestigung, vorn IP 65 – hinten IP 42 (CH10-CH16, CG8, CA10-CA25, CAD..)

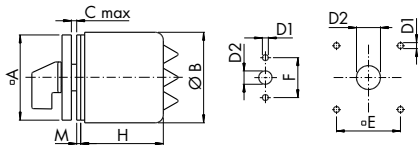

	CH10 CH11 CH16		CG8		CA10 CAD11		CH10B CH16B		DH10 DH11		DH10B DH11B		CA10B		CA11		CA11B		CA20 CA25		CA20B CA25B		
	EC ED	ED22	ED22	ED	ED22	EC ED	EC1 ED1	ED	EC ED	EC ED	EC1 ED1	EC ED	ED22	EC ED	EC1 ED1	EC ED	ED22	EC ED	EC1 ED1	EC ED	ED22	EC ED	EC1 ED1
A	64	48	48	48	48	64	64	64	64	64	64	64	48	48	64	64	64	64	48	64	64	64	64
B	68	74	74	50	74	68	74	68	88	88	88	88	50	74	68	74	68	74	68	74	88	88	74
C	EC, EC1	4	4	4	4	4	4	4	4	4	4	4	4	4	4	4	4	4	4	4	4	4	4
C	ED, ED1, ED22	2	4	4	2	4	4	4	2	4	4	4	2	4	4	4	4	4	2	4	4	4	4
D1		5	5	5	5	5	5	5	5	5	5	5	5	5	5	5	5	5	5	5	5	5	5
D2	EC, EC1	8-15		8-15		10-15	10-15	8-15	10-15	10-15	10-15	10-15	8-15	10-15	10-15	8-15	10-15	10-15	8-15	10-15	10-15	10-15	10-15
D2	ED, ED1, ED22	19-22	11-15	11-15	15-19	11-15	19-22	19-22	19-22	19-22	19-22	19-22	15-19	11-15	19-22	19-22	19-22	19-22	11-15	19-22	19-22	19-22	19-22
E		48		36		48	48	48	48	48	48	48	36	48	48	48	48	48	48	48	48	48	48
F			30	30		30							30								30		
M	ED, ED22	2	1,5	1,5	2	1,5	2	2	2	2	2	2	2	2	1,5	2	2	2	2	1,5	2	2	2
1			74,3	74,3	53,5	74,3		72,7	103	127			73,7	53,5	74,3		73,7			74,3		73,7	73,7
2			74,3	74,3	53,3	74,3		72,7	103	127			73,7	53,5	74,3		73,7			74,3		73,7	73,7
3			94,3	94,3	67,5	74,3		92,7	103	127			73,7	67,5	74,3		93,7			74,3		93,7	93,7
4		103	94,3	94,3	67,5	74,3				127			93,7	81,5	94,3		93,7			94,3		93,7	93,7
5				94,3	81,5	94,3				139,5													
6				94,3	81,5	94,3				164,5													
7	Maß H nach Fluchenzahl					139,5				177													
8										127													
9										139,5													
10										152													
11										152													
12										164,5													

Verteilereinbau (ohne Türkupplung)

VE, VE-V, VE1, VE1-V, VF, VF-V, VE22, VE22V, VF22, VF22V



VE – Bodenplatte und Frontschild mit 4-Loch-Befestigung, IP 40

VE1 – Schnellbefestigung auf Normschiene nach EN 60715, Frontschild mit 4-Loch-Befestigung, IP 40

Bei Bestellung mit dem Zusatz **...-V** können die Schalter mit um 90° gedrehten Anschlussklemmen geliefert werden. (Nicht CA25B – CA63S)

VF – Bodenplatte und Frontschild mit 4-Loch-Befestigung, Integrierte Stecktürkupplung für Gehäuseeinbau, IP 65

VE22 – Bodenplatte und Frontschild mit 2-Loch-Befestigung, IP 40

VF22 – Bodenplatte und Frontschild mit 2-Loch-Befestigung, Integrierte Stecktürkupplung für Gehäuseeinbau, IP 65

Türkupplungen: Siehe Kapitel **Zusatzeinrichtungen / Türkupplung**

VE/VE-V

Maß L auf Seite 117

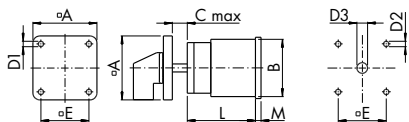

VE1

Baugröße S0, S1

Maß L auf Seite 117

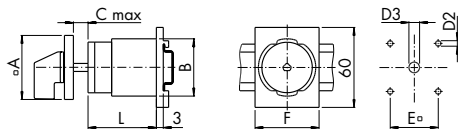

VF/VF-V

Baugröße S0

Maß L auf Seite 117

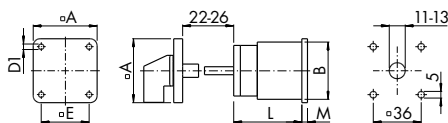

VE22/VE22-V

Baugröße S0

Maß L auf Seite 117

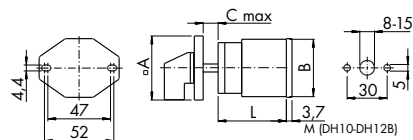

VF22/VF22-V

Baugröße S0

Maß L auf Seite 117

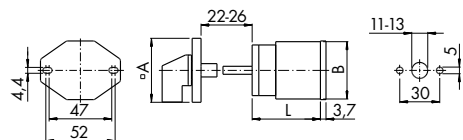

	CH10, CH11 CH16	CG8	CA10, CA105 CA11, CAD11	CA10B, CH10B CA20B, CH16B
A	48 (64 ¹⁾)	48	48	64
B	46	38	43	56
C	10,5	10,5	10,5	13,5
D1	4,1	4,1	4,1	4,1
D2	5	5	5	5
D3	8-15	8-15	8-15	10-15
E	36 (48 ¹⁾)	36	36	48
F	48	48	48	70
M	5,2	2,2	2,2	2,5

	DH10, DH11	DH10B, DH11B
A	48	64
B	42	56
C	10,5	13,5
D1	4,1	4,1
D2	5	5
D3	8-15	10-15
E	36	48
F	48	70
M (VE)	3,2	2,5
M (VE22)	1,9	-
M (VF)	3,2	-
M (VF22)	1,9	-

	CA20 CA20S	CA25 CA25S	CA25B
A	48	48 (64 ¹⁾)	64
B	45	46	56
C	10,5	10,5	13,5
D1	4,1	4,1	4,1
D2	5	5	5
D3	8-15	8-15	10-15
E	36	36 (48 ¹⁾)	48
F	48	48	70
M	2,2	3,2	2,5

	CA40, CA40S CA50, CA50S CA63, CA63S	C80	C125 C200-4	C315
A	64 (88 ¹⁾)	88	88	128
B	55,5x64	84	88	126
C	13,5	16	16	19,3
D1	5,4	5,4	5,4	7
D2	5 (6 ¹⁾)	6	6	7
D3	10-15	13-17	13-17	15,5-20
E	48 (68 ¹⁾)	68	68	104
F	70	-	-	-
M	5,1	8,9	8,9	11,4

¹ Maß gilt für die rückwärtiger Montageplatte



Verteilereinbau mit Bedienung im Schaltschrank, IP 40

VE1E, VE1F



VE1E – Schnellbefestigung auf Normschiene nach EN 60715. Das Frontschild ist mittels Schrauben am Schalter befestigt. Baugröße S00 und S0: empfohlen CG4..., CG8, CH10–CH16 (Baugröße S1: Schalter in Bauform E + S1 M999/D-0031)

Bei Bestellung mit dem Zusatz ...-V können die Schalter mit um 90° gedrehten Anschlussklemmen geliefert werden. (Nicht CA25B – CA63S)

Maß L auf Seite 117

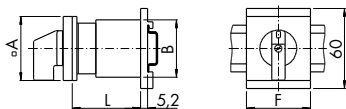

	CG4- CGD4-1	CH10 CH11 CH16	CG8	CA10, CA10S CA11, CAD11	DH10 DH11	CA20 CA20S	CA25 CA25S
A	30	48	48	48	48	48	48
B	28	46	38	43	42	45	46
F	35,5	48	48	48	48	48	48

< Zurück zum Kapitelverzeichnis >



VE1F – Schnellbefestigung auf Normschiene nach EN 60715. Das Frontschild ist, zur Kombination mit einer Steckschlüsseinrichtung¹, mittels Zentralbefestigung am Schalter befestigt. Baugröße S00 und S0: empfohlen CG4..., CG8, CH10–CH16

Hinweis:

Passende Steckschlüsseinrichtungen finden Sie unter **Zusatzrüstungen**

Maß L auf Seite 117

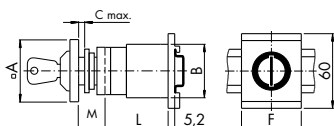

Bestellbeispiel Baugröße 500:

CG4 A221-600 *VE1F
V750D/3J
S00 M999/D-0030

Bestellbeispiel Baugröße S0:

CH10 A221-600 *VE1F
S0 V750D/3J/M1

	CG4- CGD4-1	CH10 CH11 CH16	CG8	CA10, CA10S CA11, CAD11	DH10 DH11	CA20 CA20S	CA25 CA25S
A	30	48	48	48	48	48	48
B	28	46	38	43	42	45	46
F	35,5	48	48	48	48	48	48
M	12,5	25,2	25,2	25,2	25,2	25,2	25,2

¹ Als Zusatzeinrichtung extra angeben



Verteilereinbau 45 mm Normausschnitt

VE2, VE21



VE2 – Schnellbefestigung auf Normschiene nach EN 60715 und Frontschild für 45 mm Normausschnitt.

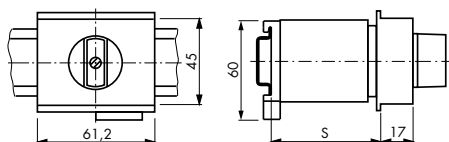

VE2	CH10, CH11 CH16	CG8	DH10, DH11	CA10, CAD11	CA11 CA20	CA25
Maximale Fluchtzahl						
S=46	1	1	1	3	1	
S=50	2	2	1	3	1	1
S=61	2	3	2	4	2	2
S=67	3	3	2	5	2	2
S=69	3	3	2	5	3 ¹	3

¹ Gilt nur für CA11



VE21 – Schnellbefestigung auf Normschiene nach EN 60715 und Frontschild für 45 mm Normausschnitt. Griff und Frontschild sind höhenverstellbar.

VE21 (CG4..., CA4..)

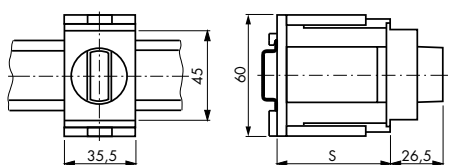

VE21	CG4- CGD4-1	CG8	CH10, CH11 CH16	DH10, DH11
S min. Fluchtzahl				
44	1	1	1	1
46	2	2		
50			2	
54				2
58	3			
60		3		
64			3	
70				
72		4		3

VE21 (CH10–CH16, CG8, CA10–CA20, DH11/12)
VE21V (CA25)

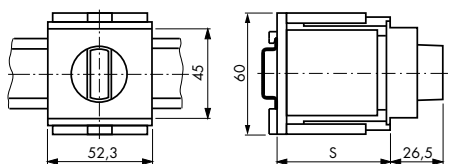

VE21	CA4- CAD4-1	CA10, CAD11	CA20	CA25
S min. Fluchtzahl				
44	1/2	1/2	1/2	1
46	3	3		2
54	4			
56			3	
60				3
62	5			
66		4/5		
70	6		4	
74		6		4

[< Zurück zum Kapitelverzeichnis >](#)

Bauformen



Maß L

Fluchten	CG4- CGD4-1	CA4- CAD4-1	CH6	CH10, CH11 CH16	CH10B CH16B	CG8	CG8B	CA10, CA10S ² CAD11	CA10B	CA11	CA11B
1	38,5	30	46	43,5	48,9	40,7	46,1	33,5	38,9	36,7	42,1
2	50,5	38	60	57,5	62,9	53,4	58,8	43	48,4	49,4	54,8
3	62,5	46	74	71,5	76,9	66,1	71,5	52,5	57,9	62,1	67,5
4	74,5	54	88	85,5	90,9	78,8	84,2	62	67,4	74,8	80,2
5	86,5	62	-	99,5	104,9	91,5	96,9	71,5	76,9	87,5	92,9
6	98,5	70	-	113,5	118,9	104,2	109,6	81	86,4	100,2	105,6
7	110,5	78	-	127,5	132,9	116,9	122,3	90,5	95,9	112,9	118,3
8	122,5	86	-	141,5	146,9	129,6	135	100	105,4	125,6	131
9	-	94	-	155,5	160,9	142,3	147,7	109,5	114,9	138,3	143,7
10	-	-	-	169,5	174,9	155	160,4	119	124,4	151	156,4
11	-	-	-	183,5	188,9	167,7	173,1	128,5	133,9	163,7	169,1
12	-	-	-	197,5	202,9	180,4	185,8	138	143,4	176,4	181,8

Fluchten	DH10, DH11	DH10B, DH11B	CA20 CA20S ²	CA20B	CA25 CA25S ²	CA25B	CA40, CA40S ³ CA50, CA50S ³ CA63, CA63S ³	C80	C125 C200-4 ¹	C315 ¹ C316 ¹
1	43,5	48,9	37,7	43,1	39	44,4	42,5	61,5	67,5	78,6
2	61	66,4	50,4	55,8	53	58,4	55,2	88	100	117,2
3	78,5	83,9	63,1	68,5	67	72,4	67,9	114,5	132,5	155,8
4	96	101,4	75,8	81,2	81	86,4	80,6	141	165	194,4
5	113,5	118,9	88,5	93,9	95	100,4	93,3	167,5	197,5	233
6	131	136,4	101,2	106,6	109	114,4	106	194	230	271,6
7	148,5	153,9	113,9	119,3	123	128,4	118,7	220,5	262,5	310,2
8	166	171,4	126,6	132	137	142,4	131,4	247	295	348,8
9	183,5	188,9	139,3	144,7	151	156,4	144,1	273,5	327,5	387,4
10	201	206,4	152	157,4	165	170,4	156,8	300	360	426
11	218,5	223,9	164,7	170,1	179	184,4	169,5	326,5	392,5	464,6
12	236	241,4	177,4	182,8	193	198,4	182,2	353	425	503,2

¹ Bitte Maß Anschlussbolzen auf dieser Seite beachten. | ² Typenzusatz S bei CA10S, CA20S, CA25S = L + 17,3 | ³ CA40S, CA50S, CA63S = L + 20

Maß L



< Zurück zum Kapitelverzeichnis >

Maße Steckanschlüsse und Anschlussbolzen

CH...-4 (Stecker gerade 2 x 2,8 oder 1 x 6,35)

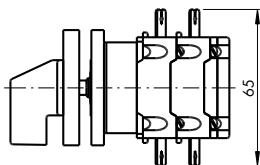

CH...-6 (Stecker 90° abgewinkelt 2 x 2,8 oder 1 x 6,35)

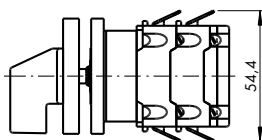

CA4-4 (Stecker gerade 1 x 2,8)

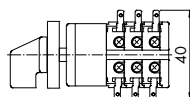

DH...-4 (Stecker gerade 2 x 2,8 oder 1 x 6,35)

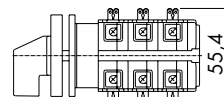

C200-4

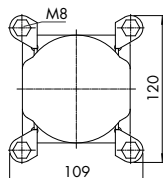

C315, C316

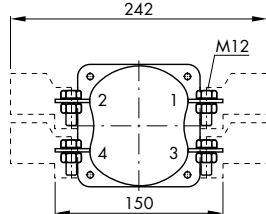



Gehäuseretten mit hoher mechanischer Festigkeit, großen Anschlussräumen und Deckelkupplung

KS-, KL-Reihe → mit hoher UV-Beständigkeit

CS-, CL-Reihe → bei Belastung durch Fett, Öl oder anderen chemischen Substanzen

Oben und unten je 2 ausbrechbare Einführungen für metrische Verschraubungen nach EN 50262. Zum Lieferumfang gehört im Gehäuseboden je eine Erd- und Mittelleiterklemme. Die Gehäuse für Schalter der Baugröße S0 besitzen außerdem seitlich je eine ausbrechbare Einföhrung und sind mit einer Deckelkupplung ausgerüstet, die das Öffnen ohne Griff-Demontage ermöglicht und wahlweise den Deckel in einer Schaltstellung verriegelt.

Ohne Deckelverriegelung

Schaltertype	Max. Fluchten	Bauform
CG4-CGD4-1, CG6	2	KS3, CS3
CA4-CAD4-1	3	
CA10	6	KS50, CS50
CA11, CA20, CA25, CG8, CH10-CHR16	5	
	4	
CH10-CHR16	2	KL50, CL50
CA10	3	
CA11, CA20, CA25, CG8	2	

Mit Deckelverriegelung (In Schaltstellung 9 Uhr zu öffnen)

Schaltertype	Max. Fluchten	Bauform
CA10	6	KS51, CS51
CA11, CA20, CA25, CG8, CH10-CHR16	5	
	4	
CH10-CHR16	2	KL51, CL51
CA10	3	
CA11, CA20, CA25, CG8	2	

Mit Deckelverriegelung (In Schaltstellung 12 Uhr zu öffnen)

Schaltertype	Max. Fluchten	Bauform
CH10-CHR16, CA25, CG8	4	KS52, CS52
CA10	6	
CA11, CA20	5	
CH10-CHR16	2	KL52, CL52
CA10	3	
CA11, CA20, CA25, CG8	2	

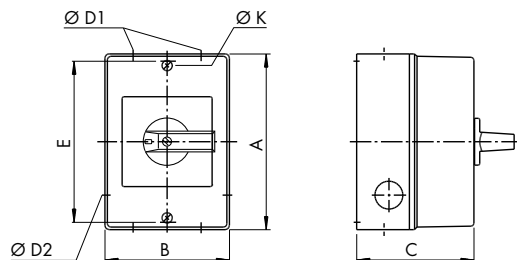

Type	Max. Fluchten	Bauform	A	B	C	Einföhrungen je	E	K	
						4 x D1 : 2 x D2			
CA4-CAD4-1 CG4-CGD4-1	2 1	KS3 CS3	90	70	60	16	-	82	4,2
CA4-CAD4-1 CG4-CGD4-1 CG6	3 2 2								
CA10 CA11 CA20, CA25, CG8 CH10-CHR16	4 3 2 2	KS50, KS51, KS52 CS50, CS51, CS52	121	86	80	20/25 ¹	20	110	4,2
CA10 CA11, CA20 CA25, CG8, CH10-CHR16	6 5 4 4								
CA10 CA11, CA20 CA25, CG8, CH10-CHR16	3 2 2	KL50, KL51, KL52 CL50, CL51, CL52	160	85	80	20	20	150	4,2

¹ CS.. nur 20



Kleinst-Kunststoffgehäuse, IP 42 / IP 65

PN., PF.



Diese Ausführung zeichnet sich durch eine kompakte Baugröße und Gewindeeinführungen aus.
Auf Wunsch mit eingebauter Lampe. Siehe Seite 130.
Inklusive einer PE-Klemme

PN1/PN4 – IP42
PF1/PF4 – IP65

CA10

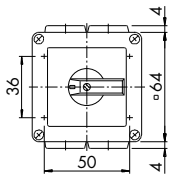

CA11, CA20, CA10B, CA11B, CA20B, CA25

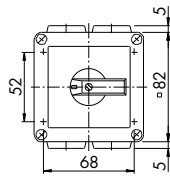

CA40, CA50, CA63

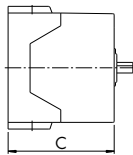
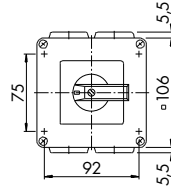

Type	Fluchtenzahl	PN1 C	PF1 C	Einführungen je 4 x
CA10	1	36,6	41,3	M20
	2	45,8	50,8	
	3	55,3	60,3	
	4	64,8	69,8	
CA11, CA20, CA11B, CA20B	1 + 2	59,7	64,7	M20
CA11, CA20, CA10B, CA11B, CA20B	3 + 4 ¹	85,1	90,1	M20
CA25	1 + 2	59,7	64,7	M20
	3	85,1	90,1	
	4	93	98	
Type	Fluchtenzahl	PN4 C	PF4 C	Einführungen je 4 x
CA40, CA50, CA63	1-3	89	94,5	M25
	4-6	132	137,5	

¹ CA10B nur für 4 Fluchten



Zusätzliche PE-/N-Klemme

- SOD T410 A für CA10
- SID T410 A für CA11, CA20, CA10B, CA11B, CA20B, CA25
- SID T430 A für CA40, CA50, CA63

[< Zurück zum Kapitelverzeichnis >](#)



Bauformen

Aluminiumgehäuse, IP 65

GK.



Robuste Ausführung für raue Umgebungen.
Inklusive einer PE-Klemme

Schaltertype	Max. Fluchten	Mit metrischem Gewinde	Ohne Einführungen
A11	10		
CA10	3		
CA11, CA20	2		
CA10B	12	GK1	GK9
CA11B, CA20B	10		
CA25B	9		
CA40, CA50, CA63	10		

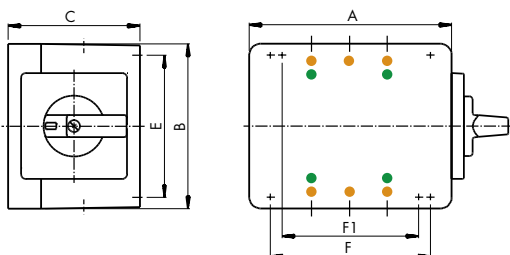

Schaltertype	Fluchten	A	B	C	E	F	F1	Einführungen
CA10, CA11, CA20	3 2	80	75	57	63	-	52	4 x M20
CA10B CA11B, CA20B CA25B	4 3 2	100	100	80	86	66	-	4 x M20
A11 CA10B CA11B CA20B, CA25B CA40, CA50, CA63	5 7 6 5 5	140	140	90	120	93	-	4 x M25
A11 CA10B CA11B, CA20B CA25B CA40, CA50, CA63	10 12 10 9 10	200	140	90	93	180	-	6 x M25

Kunststoffgehäuse aus Polycarbonat

Für den Einsatz in anspruchvollster Umgebung
Bestehend aus Unterteil, Deckel und Deckel-
Schraubenset

Farbe: Lichtgrau, RAL 7035
 Schutzart: IP 66/67
 Schutzklasse: Ik 08
 schutzisoliert, gute Chemikalienbeständigkeit



Länge x Breite	Höhe*	Artikelnummer
130 x 80	100	ST4 M311
130 x 130	75	ST4 M212
	100	ST4 M312
	125	ST4 M412
180 x 130	125	ST4 M413
	150	ST4 M513
180 x 180	125	ST4 M414
255 x 180	150	ST4 M515

*Weitere Gehäusehöhen auf Anfrage

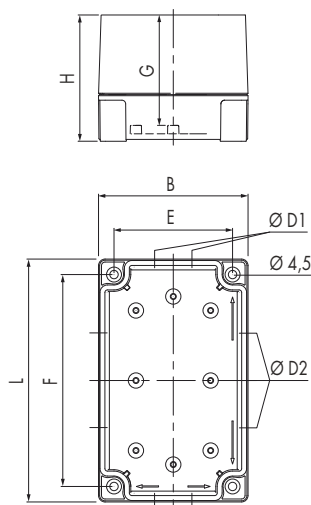

	B	D1	D2	E	F	G	H	L
ST4 M311	80	1 x 25/16	2 x 32/20	63,5	113,5	86,3	100	130
ST4 M212	130	2 x 25/16	2 x 32/20	113,5	113,5	61,0	75	130
ST4 M312	130	2 x 25/16	2 x 32/20	113,5	113,5	86,2	100	130
ST4 M412	130	2 x 25/16	2 x 32/20	113,5	113,5	111,3	125	130
ST4 M413	130	2 x 32/20	3 x 25/16	113,5	163,5	111,3	125	180
ST4 M513	130	2 x 32/20	3 x 25/16	113,5	163,5	135,9	150	180
ST4 M414	180	3 x 25/16	3 x 32/20	163,5	163,5	111,3	125	180
ST4 M515	180	3 x 32/20	3 x 25/16 + 3 x 32/20	163,5	238,5	135,9	150	255

Bauformen

< Zurück zum Kapitelverzeichnis >

Deckelbohrungen zum Einbau eines Schalters, symmetrisch



Bohrlöcher für	Artikelnummer
Zentralbefestigung Ø 22,5 mm	ST4 T999/D-1402
Zentralbefestigung Ø 30 mm	ST4 T999/D-1403



Bohrlöcher für	Artikelnummer
4-Loch-Befestigung, Frontschild 48 x 48	ST4 T999/D-1400
4-Loch-Befestigung, Frontschild 64 x 64	ST4 T999/D-1401
4-Loch-Befestigung, Frontschild 88 x 88	ST4 T999/D-1404



Bohrlöcher für	Artikelnummer
Schalter mit genormten Profil-Halbzylinderschloss V755/..	ST4 T999/D-1320

Bestellbeispiel:
ST4 M212
ST4 T999/D-1400



Normschienen

ST5 A000 03
ST5 A000 02

ST5 A000 04
ST6 A000 97



Maße	für Gehäuse mit Breite
65	80
115	130
165	180
240	255

7,5 mm Steghöhe

Montageplatten

ST5 A000 54
ST5 A000 64
ST5 A000 66



L x B 148 x 98, für Gehäuse mit L x B 180 x 130
L x B 148x148, für Gehäuse mit L x B 180 x 180
L x B 223x148, für Gehäuse mit L x B 255 x 180

2 mm Stahlblech

PE-/N-Klemmen

ST5 A022 + ST1 A100 73
ST5 A022/N + ST1 A100 73



PE-Klemme + Distanzstück für Normschiene
N-Klemme + Distanzstück für Normschiene

ST5 A024
ST5 A0224/N



PE-Klemme isoliert für Montageplatte
N-Klemme isoliert für Montageplatte

ST1 M999/D-0507



PE-Klemme für Gehäuseboden

Scharniersatz

ST4 A000 SP

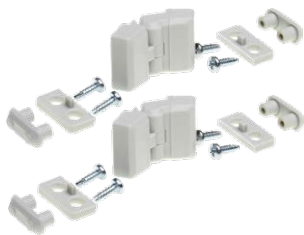

1 Paar inkl. Befestigungsschrauben

Deckel-Schraubenset

ST4 A000 01



4 Deckelschrauben und 4 Befestigungsschrauben für Normschiene und Montageplatte

< Zurück zum Kapitelverzeichnis >

Steckschlüsseleinrichtungen für Zentralbefestigung 16/22 mm, IP 66

Baugröße S00

V750D/2.



Ersatzschlüssel 601

S00 V750 S2

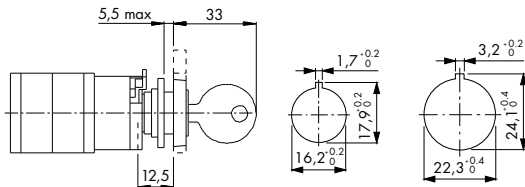

(bei Sicherheitsanforderungen V750D/1. verwenden)

Bestellbeispiel:

CA4 A200-600*FS2

V750D/2 H

2 = Standardschließung 601

H = Abziehprogramm des Schlüssels

Für Schalter der Baugröße S00

Mit Frontring Ø 29,5 mm

Bauform FS1

Mit Frontschild 30 x 30 mm

Bauform FS2

Mit Frontschild 30 x 39 mm

Bauform FS4

Abziehprogramm des Schlüssels

60°

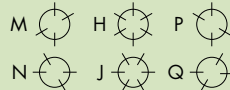

90°



180°



Baugröße S00 mit hochwertigem Kaba-Micro-Schloss

V750D/1.



Ersatzschlüssel EG0031

S00 V750/EG0031

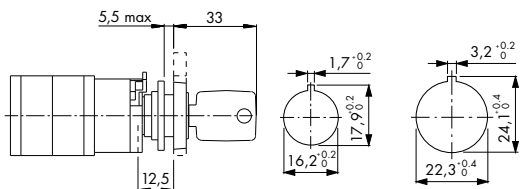

Bestellbeispiel:

CA4 A200-600*FS2

V750D/1 F

1 = Kaba-Micro-Schloss, Schließung EG0031

F = Abziehprogramm des Schlüssels

Für Schalter der Baugröße S00

Mit Frontring Ø 29,5 mm

Bauform FS1

Mit Frontschild 30 x 30 mm

Bauform FS2

Mit Frontschild 30 x 39 mm

Bauform FS4

Abziehprogramm des Schlüssels

12 Uhr



9 Uhr



90°



Baugröße S0

V750D/3.



Ersatzschlüssel KN101

S0C V750 S2

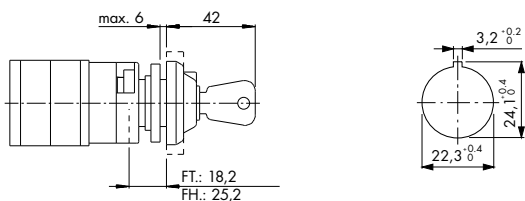

Bestellbeispiel:

CA10 A200-600*FT2

V750D/3 G

3 = Standardschließung KN101

G = Abziehprogramm des Schlüssels

Für Schalter der Baugröße S0

Mit Frontring Ø 39,4 mm

Bauform FT1

Mit Frontschild 48 x 48 mm

Bauform FT2

Mit Frontschild 64 x 64 mm

Bauform FH3

Mit Frontschild 48 x 59 mm

Bauform FT6

Mit Frontschild 64 x 78,5 mm

Bauform FH4

Abziehprogramm des Schlüssels

45°



60°

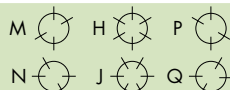

90°



180°



Steckschlüsseinrichtungen für Verteilereinbau Bauform VE21

Baugröße S00

V750D/..



Ersatzschlüssel

- 1 S00 V750/EG0031
- 2 S00 V750 S2

(bei Sicherheitsanforderungen V750D/1. verwenden)

Bestellbeispiel:

CA4 A200*VE21

V750D/1 A

1 = hochwertiges Kaba-Micro-Schloss, Schließung EG0031

2 = Standardschließung 601

= Abziehprogramm des Schlüssels (siehe Programm unten)

Bei Verwendung eines CG4 empfehlen wir die Bauform *VE21-V. Bei dieser Bauform ist die Lage der Anschlussklemmen oben und unten statt links und rechts. Mögliche Fluchtzahl: CA4.. = 2-5, CG4.. = 1-3

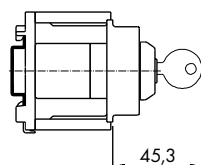

Abziehprogramm des Schlüssels mit Kaba-Micro-Schloss

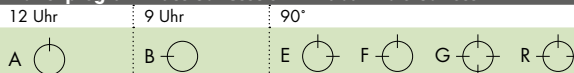

Abziehprogramm des Schlüssels mit Standardschließung

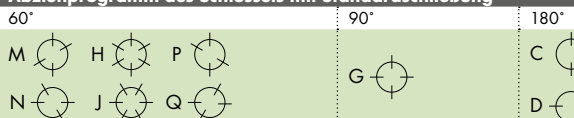

Baugröße S0

V750D/3.

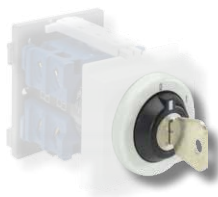

Ersatzschlüssel KN101

S0C V750 S2

Bestellbeispiel:

CH10 A200*VE21

V750D/3 G

3 = Standardschließung KN101

= Abziehprogramm des Schlüssels

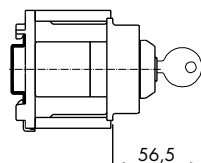

Abziehprogramm des Schlüssels

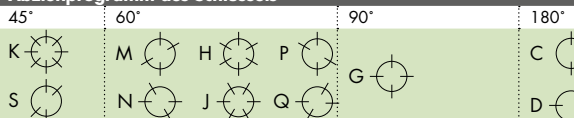

Schlüsselkappen

Handhabe Rot

S00 V750 52



Für Schlüssel S00 V750/EG0031 und S0C V750 S2

S00 V750 62



Für Schlüssel S00 V750 S2

Steckschlüsseleinrichtungen mit hochwertigem Kaba 8 Schloss, Standardschließung 316201, IP 40

Fronteinbau 4-Loch-Befestigung, (Für Schalter der Baugröße S0)

V750D/.../.

Ersatzschlüssel 316201
S1C V760 S2



Bestellbeispiel:

CA10 A200-600*E

S0 V750D/ **A** **1** **A** / **1**

A = quadratisches Frontschild

B = rechteckiges Frontschild

1 = Kaba 8 Schloss, Zylinder 1065, für Programme A bis G

2 = Kaba 8 Schloss, Zylinder 1262, für Programme G bis L

= Abziehprogramm des Schlüssels (siehe diese Seite unten)

1 = Frontschild 48 x 48 □, 48 x 59 □, (Bauform E)

11 = Frontschild 64 x 64 □, 64 x 79 □, (Bauform EG)

Abziehprogramm	B (E)	B (EG)	M (E)	M (EG)	S	L (E)	L (EG)
1A-1G	36	48	30,5	32,2	1-3,5	40,3	39,8
2G-2L					1-12,5	49,3	48,8

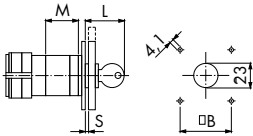

Fronteinbau Zentralbefestigung 25mm und Frontring Ø 35mm (Für Schalter der Baugröße S0)

V750D/..1

Ersatzschlüssel 316201
S1C V760 S2



Bestellbeispiel:

CA10 A200*E1

S0 V750D/ **1** **A** **1**

1 = Kaba 8 Schloss, Zylinder 1065, für Programme A bis G

2 = Kaba 8 Schloss, Zylinder 1262, für Programme G bis L

= Abziehprogramm des Schlüssels (siehe diese Seite unten)

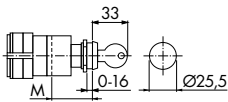

Abziehprogramm	M
1A-1G	37,2
2G-2L	47,2

Verteilereinbau, Bauform VE2, (Für Schalter der Baugröße S0)

V750D/..2

Ersatzschlüssel 316201
S1C V760 S2



Bestellbeispiel:

CA10 A200*VE2

S0 V750D/ **1** **A** **2**

1 = Kaba 8 Schloss, Zylinder 1065, für Programme A bis G

2 = Kaba 8 Schloss, Zylinder 1262, für Programme G bis L

= Abziehprogramm des Schlüssels (siehe diese Seite unten)

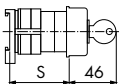

Maximale Fluchtzahl Bauform VE2					
S	CA10	CA11	CA20	CG8	CH10
50	1	-	-	-	-
61	2	1	1	1	1
67	-	2	2	-	-
69	3	2	2	-	-

Abziehprogramme der Schlüssel dieser Seite						
12 Uhr	9 Uhr	30°	45°	60°	90°	180°
A	B	L	K	H	E	F
				J	G	D



Steckschlüsseinrichtungen mit hochwertigem Kaba 8 Schloss, Zylinder 1007, Schließung 316201, IP 40

Fronteinbau Zentralbefestigung 40mm (Für Schalter der Baugröße S1)

V750/A1



Ersatzschlüssel 316201
S1C V760 S2

Frontring Ø 45 mm (Bauform EL1)
Frontschild 64 x 64 mm (Bauform EL2)

Der Schlüssel kann nur in einer Schaltstellung - die bei 12 Uhr liegt - abgezogen werden.
Haupt- und Generalschlüsselanlagen auf Anfrage.

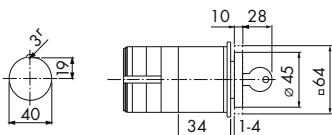

Fronteinbau Zentralbefestigung 40 mm, mit zusätzlicher elektromechanischer Verriegelung (Für Schalter der Baugröße S1)

V750/A1+V140



Ersatzschlüssel 316201
S1C V760 S2

Frontschild 64 x 64 mm (Bauform EL2)

Der Schlüssel kann nur in einer Schaltstellung - die bei 12 Uhr liegt - abgezogen werden.
Haupt- und Generalschlüsselanlagen auf Anfrage.
Die Verriegelung des Schalters erfolgt durch Erregen oder Abfallen des Elektromagneten.

Haupteigenschaften des Elektromagneten finden Sie unter **ELEKTROMECHANISCHE VERRIEGELUNG**

Max. Umgebungstemperatur: 35 °C über 24 Stunden mit Spitzen bis 40 °C

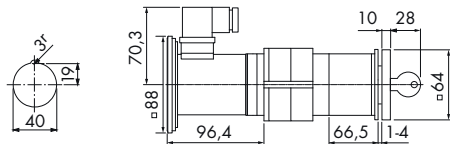

Magnet

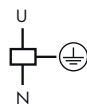

< Zurück zum Kapitelverzeichnis >



Zusatzeinrichtungen

Schlüsselkappen 2017

S0D V750 92



Rot
Für Kaba 8 Schlüssel
Andere Farben auf Anfrage.

Steckschlüsseleinrichtungen mit Halbzylinderschloss, IP 66

Fronteinbau Zentralbefestigung 22 mm (Für Schalter der Baugröße S0)

V750E/..



Ersatzschlüssel

- A SOD V756/BKS/6A/A2
- C S1B V760 VA2

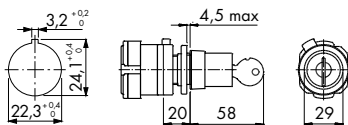

Die Schlosseinrichtung V750E mit Halbzylinder ist mit einer Zentralbefestigung 22 mm für Schalter der Größe S0 versehen. Der Schlüssel kann entweder in einer Stellung bei 12:00 Uhr oder für Nockenschalter mit 60° Schaltwinkel in bis zu sechs verschiedenen Schaltstellungen abgezogen werden. Standardmäßig kann die Einrichtung mit Profilyndern der Firmen BKS und IKON geliefert werden.

Bestellbeispiel:
 CA10 A200*FT
 S0 V750E/ C 1

A = BKS-Schloss, Schließung S1
 C = IKON-Schloss, Schließung 360012¹
 = Abziehprogramm des Schlüssels (siehe Programm unten)

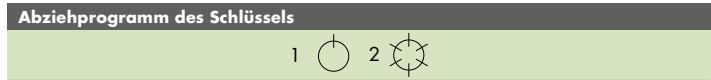

¹ Nur mit Abziehprogramm 2 möglich.

Steckschlüsseleinrichtung mit hochwertigem DOM-Schloss, IP 66, 1000 verschiedene Schließungen

Fronteinbau Zentralbefestigung 22 mm (Für Schalter der Baugröße S0)

V756/D..



Ersatzschlüssel

- K0 M999/D-0890
- SOD V765/D1/KN.../A2

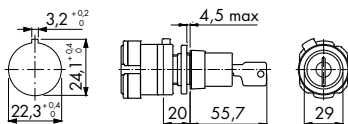

Die Schlosseinrichtung mit Halbzylinder ist mit einer Zentralbefestigung 22 mm für Schalter der Größe S0 versehen und kann in Verbindung mit Schalter der Baugröße S0 verwendet werden. Diese müssen separat bestellt werden. Der Schlüssel kann entweder in einer Stellung bei 12:00 Uhr oder für Nockenschalter mit 60° Schaltwinkel in bis zu sechs verschiedenen Schaltstellungen abgezogen werden. Schließung 0001 bis 1000 erhältlich. Nebenschließsicher

Bestellbeispiel:
 K0 M999/D-0880
 SOD V756/ D 1 /KN0137/A
 K0 M999/D-0880
 SOD V756/ D 1 /KN0251/A

D = DOM-Schloss
 = Abziehprogramm des Schlüssels (siehe Programm unten)

Bestellbeispiel:
 CG8 A722 FT

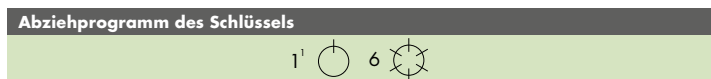

¹ 360° Drehweg

Steckschlüsseleinrichtungen für Gehäuse, IP 40

PN1-Gehäuse

V750/..-PN1



- Ersatzschlüssel KN101**
 S0C V750 S2

Für 1-fluchtige Schalter der Baugröße S0, CA11, CA20 und 2-fluchtige Schalter der Baugröße S0, CA10-CA20

Bestellbeispiel:
 CA10 A215*PN1
 S0 V750/ C D -PN
 SOD T422 MA1

= Abziehprogramm des Schlüssels (siehe Programm unten)
 D = Standard-Schließzylinder KN101
 SOD T422 MA1 = für 2-fluchtige Schalter der Type CA10
 SID T426 MA1 = für 1-fluchtige Schalter der Typen CA11 + CA20
 SID T427 MA1 = für 2-fluchtige Schalter der Typen CA11 + CA20

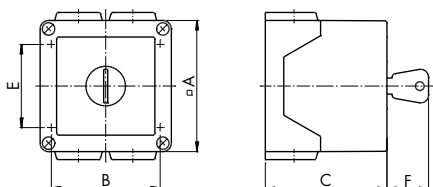
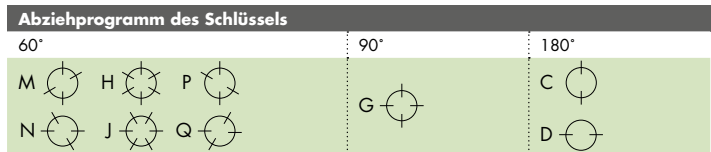

Schaltertype	Fluchtzahl	A	B	C	E	F	Einführungen je 4x
CA10	2	64	50	68,8	36	26	M20
CA11, CA20	1 + 2	82	68	75,5	52	29	M20



Steckschlüsseleinrichtungen mit getrenntem Antrieb, 4-Loch-Befestigung, IP 40

Mit kleinem Zylinderschloss (Schalter der Baugröße S0 + S1)

V760/..E



Ersatzschlüssel KN101

S0C V750 S2

Bestellbeispiel:

CA10 A200-600*EG

S0 V760/ A 1 E 1

A = Frontschild quadratisch

B = Frontschild rechteckig

1 = Schlüssel im gesperrten und nicht gesperrten Zustand abziehbar

2 = Schlüssel nur in gesperrtem Zustand abziehbar

E Standardschließung KN101

1 = Nummer des Sperrprogramms (siehe Tabelle unten)

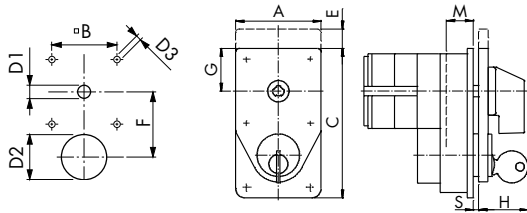

Schaltergröße	A	B	C	E	F	G	H	D1	D2	D3	M	S
S0	48	36	82	12	40	24	31	8,5	20	5	9,5	1-4
S1	64	48	112	14,8	48	32	34,5	10	34	5	20,2	1-6

Mit handelsüblichem Halbzylinderschloss (Schalter der Baugröße S1 – S3)

V760/..B.

V760/..D.



Ersatzschlüssel

S1B V760 ZA2 (IKON 8825100 ZN1)

S1C V760 S2 (Kaba 316201)

Bestellbeispiel:

CA10B A290-600*E

S1 V760/ A 1 B 1

A = Frontschild quadratisch

B = Frontschild rechteckig (Baugröße S1)

1 = Schlüssel im gesperrten und nicht gesperrten Zustand abziehbar

2 = Schlüssel nur im gesperrten Zustand abziehbar

B IKON-Schloss, Schließung 8825100 ZN1

D Kaba 8 Schloss, Zylinder 1007, Schließung 316201

1 = Nummer des Sperrprogramms (siehe Tabelle unten)

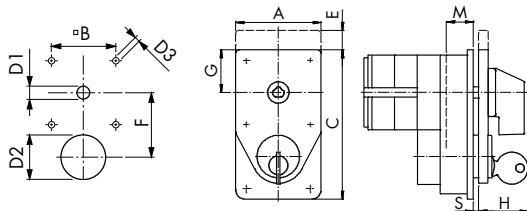

Schaltergröße	A	B	C	E	F	G	H	D1	D2	D3	M	S
S1	64	48	112	14,8	48	32	34,5	10	34	5	20,2	1-6
S2	88	68	146	-	70	44	35,5	12	34	5,4	15,5	1-5,5
S3	130	104	181,5	-	86	65	36,5	15	34	7	24	1-7

Mit handelsüblichem Halbzylinderschloss inkl. zweitem Schalter (Schalter der Baugröße S1 – S3)

V760/..D.*



Zweiter Schalter ist am Schloss montiert und wird mit dem Schlüssel betätigt. Ausführung auf Anfrage

Nr. Sperrprogramm	Schaltwinkel	Schaltstellung		Baugröße
		sperrbar	nicht sperrbar	
1	30°–90°	eine	alle Übrigen	S0–S3
2	20°	alle	keine	S0, S3
3	30°–90°	alle Übrigen	eine	S0–S3
4	30°–90°	eine ¹	alle Übrigen ¹	S1–S3

¹ Beim Sperrprogramm 4 ist die Absperrdrehung des Schlüssels in allen Schalterstellungen möglich. Die Sperrung wird jedoch erst in einer bestimmten Schaltstellung wirksam.

< Zurück zum Kapitelverzeichnis >

Steckschlüsseleinrichtungen für genormtes Profil-Halbzylinderschloss 40,5 mm, IP42

Fronteinbau 4-Loch-Befestigung (Für Schalter der Baugröße S0)

Schalter mit zwei oder mehreren Schaltstellungen.
Stellungen beidseitig von max. 2 x 135° sind möglich.
Schlüssel bei 12.00 Uhr abziehbar.

V755/A1



Mit Schloss CES 851

V755/Z1



Ohne Schloss

Für Schalter mit zwei Schaltstellungen.
(Für 30° Schaltwinkel)
Beide Stellungen sind sperrbar.
Schlüssel bei 12.00 Uhr abziehbar.

V755/A2



Mit Schloss CES 851

Zu verwendende Schaltprogramme:

Ausschalter			Umschalter		
WAA100, F264	statt	A200	WAA120, F072	statt	A220
WAA101, F264	statt	A201	WAA121, F072	statt	A221
WAA102, F264	statt	A202	WAA122, F072	statt	A222
WAA103, F264	statt	A203	WAA123, F072	statt	A223

Weitere Schalprogramme auf Anfrage.

V755/Z2



Ohne Schloss

Zu verwendende Schaltprogramme wie Variante V755/A2.

Ersatzschlüssel CES 2A00017

SOD V755/CES851/A2

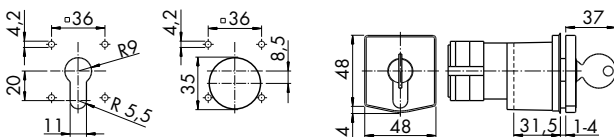

Ausführungen wahlweise

Hinweis:

Passende gebohrte Gehäuse finden Sie bei **BAUFORMEN**.



Steckschlüsseleinrichtungen mit getrenntem Antrieb für genormtes Profil-Halbzylinderschloss 40,5 mm, IP42

(Für Schalter der Baugröße S0)

V765/H



Mit Schloss CES 851

V765/Z



Ohne Schloss

V765/.../..2



Mit Schloss CES 851
Mit zusätzlicher Schlossabdeckung, IP43

Ersatzschlüssel CES 2A00017
SOD V755/CES851/A2

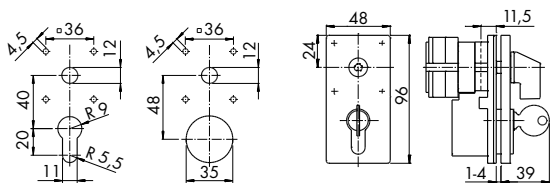

Ausführungen wahlweise

Bestellbeispiel:

CA 10 A200-600*E

S0 V765/ A H 1

A = Schlüssel im gesperrten und nicht gesperrten Zustand abziehbar

B = Schlüssel nur im gesperrten Zustand abziehbar

H = mit Schloss CES 851, Schließung CES 2A00017

Z = ohne Schloss

1 = Nummer des Sperrprogramms (siehe Tabelle unten)

Nr. Sperrprogramm	Schaltwinkel	Schaltstellung	
		sperrbar	nicht sperrbar
1	30°-90°	eine	alle Übrigen
2	20°	alle	keine
4	30°-90°	eine ¹	alle Übrigen ¹

¹ Beim Sperrprogramm 4 ist die Absperrdrehung des Schlüssels in allen Schalterstellungen möglich. Die Sperrung wird jedoch erst in einer bestimmten Schaltstellung wirksam.

Fronteinbauleuchten, IP 40

Zentralbefestigung, Leuchte mit 120 mm langen Litzen (Baugröße S0 und S1)

Quadratisches Frontschild ab Werk montiert

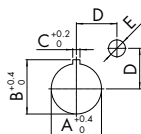

Baugröße:	A	B	C	D	E
S0	22,3 ^{+0,4}	24,1 ^{+0,2}	3,2 ^{+0,4}	18	7,5
S1	22,3 ^{+0,4}	24,1 ^{+0,2}	3,2 ^{+0,4}	24	7,5

Bestellbeispiel Baugröße S0 (48 x 48)

CH10 A215-616 FT2	Tastschalter, 1-polig mit beids. Rückzug, Zentralbefestigung
S0 F025 /A10/B-E1L	Frontschild mit Aussparung oben rechts Frontschildbeschriftung 1-0-2 (siehe Seite 148)
SOC T700 52	Leuchte (siehe Auswahl unten)

Bestellbeispiel Baugröße S1 (64 x 64)

CH10 A215-616 FH3	Tastschalter, 1-polig mit beids. Rückzug, Zentralbefestigung
S1 F025 /A10/B-E1L	Frontschild mit Aussparung oben rechts Frontschildbeschriftung 1-0-2 (siehe Seite 148)
SOC T700 52	Leuchte (siehe Auswahl unten)

Rechteckiges Frontschild ab Werk montiert

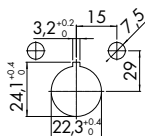

Bestellbeispiel Baugröße S0 (48 x 59)

CH10 A214-616 FT6	Tastschalter, 1-polig mit beids. Rückzug, Zentralbefestigung
S0 F025 /A10-E1L	Frontschild ohne Aussparung Frontschildbeschriftung 1-0-2 (siehe Seite 148)
S0 F991/A00/B2-P2B	Ungraviertes rechteckiges Einlegeschild mit 2 Aussparungen
SOC T700 52	Leuchten (siehe Auswahl unten)

Hinweis:
Maße S1 auf Anfrage

PN-Gehäuse □ 64 mm ab Werk montiert
Leuchte mit 120 mm langen Litzen



Bestellbeispiel:

CA10 A202 PN1	Komplettschalter, Ausschalter 3-polig, Kunststoffgehäuse
S0 T999/425	Bohrung für Leuchte
SOC T700 52	Leuchte (siehe Auswahl unten)

Hinweis:
Größere Gehäuse (nur rote Leuchte 230 V) auf Anfrage

Artikelnummern Leuchten

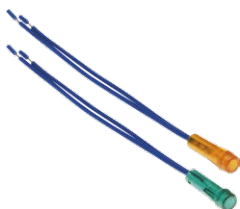

Artikelnummer Leuchte	Farbe	Spannung
SOC T700 52	rot-transparent	230 V
SOC T700 53	rot-transparent	24 V
SOC T700 55	grün-transparent	24 V
SOC T700 57	gelb-transparent	230 V
SOC T700 59	klar	230 V

Hinweis:
Weitere Farben und Spannungen auf Anfrage.

Schleppzeiger, IP 40

M120/A
M120/B



Mit quadratischem Frontschild (48 x 48 und 64 x 64)

Mit rechteckigem Frontschild (48 x 59 und 64 x 78)

Der Schleppzeiger findet bei Tastschaltern Verwendung. Er zeigt über ein rotes oder grünes Feld in der Frontschildmitte an, welche Schaltstellung zuletzt angewählt wurde.

Bestellangabe: Welcher Tastrichtung soll welche Farbe zugeordnet sein.



Leuchtriffzusätze, für 1 Lampe mit Sockel BA 9s, IP 42

(max. Leistung 2 W, Schalter der Baugröße 50)

Bestellangabe: Frontelement sowie die Anzahl und Arbeitsweise der Hilfskontakte und die Art des Kontaktsystems.

Q120/F

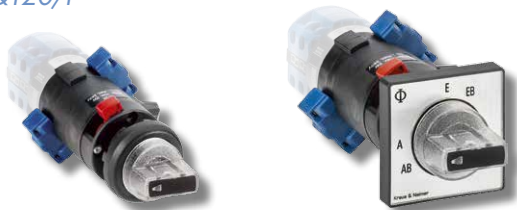

Frontring

Frontschild

Drehen

Drehen/Drücken (z.B. Steuerquittungsschalter)

Der Leuchtriffzusatz hat einen Gesamtschaltwinkel von 360° und kann werkzeuglos montiert sowie demontiert werden. Die Montage erfolgt mittels Zentralbefestigung 22 mm mit Kontermutter.

Folgende Frontelemente (wahlweise mit Zusatzschild) stehen zur Auswahl:

- Frontring
- Frontschild 48 x 48 mm
- Frontschild 64 x 64 mm

Bei der Betätigungsart Drehen/Drücken ist der Leuchtriffzusatz auch mit 1 oder 2 Hilfskontakten sowie mit einer Kulissensperre kombinierbar. Zwischen folgenden Kontaktsystemen kann dabei gewählt werden: Mit starrer Kontaktbrücke für hohes AC-15-Schaltvermögen, bei aggressiven Umwelteinflüssen auch mit Goldkontakten lieferbar sowie H-Brücke mit „cross-wire“ Kontaktsystem und Goldauflage für niedrige Spannungen bzw. Ströme.

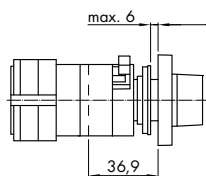

Q 120 Drehen

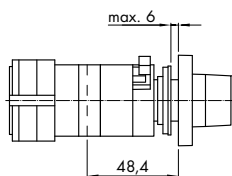

Q 120/F Drehen/Drücken (ohne Hiko)

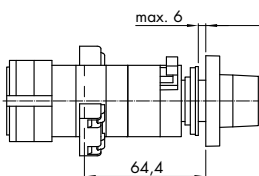

Q 120/F Drehen/Drücken (mit Hiko)

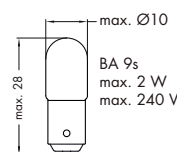
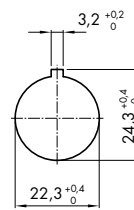

LED-Lampen 4-Chip mit integriertem Brückengleichrichter, BA 9s Sockel



Farbe	Spannung	Artikelnummer
⊖	24 V–28 V AC/DC	P SN/LW024
●		P SN/LR024
●		P SN/LG024
⊖	220 V AC/DC	P SN/LW220
●		P SN/LR220
●		P SN/LG220

< Zurück zum Kapitelverzeichnis >

Zusatzeinrichtungen

Leuchtriffzusätze, mit LED-Modul und Lichtleiter, IP 40

(Schalter der Baugröße 500)

Bestellangabe: Steuerspannung und Ausführungsvariante

Q100B



Zentralbefestigung

Mosaikbau

Als Lichtquelle dient ein LED-Modul mit gelber Leuchtdiode, das am Schalterende befestigt wird. Die Übertragung des Lichtes erfolgt über einen Lichtleiter.

Spannung	Frequenz	Leistungsaufnahme
24 V	AC 50 - 60 Hz, DC	0,2 W
48 - 60 V	AC 50 - 60 Hz	0,3 W
48 - 60 V	DC	1 W
110 - 120 V	AC 50 - 60 Hz	0,3 W
110 - 120 V	DC	1,4 W
220 - 240 V	AC 50 - 60 Hz	0,3 W
mit Prüfklemme		
24 V	DC	0,2 W
48 - 60 V	DC	1 W
110 - 125 V	DC	1,4 W

Zentralbefestigung (Variante mit Verriegelung nur 22,3 mm möglich)

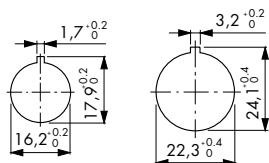

Varianten:

Ohne Verriegelung (Griff nur drehen) - Mit Verriegelung (Griff drücken und drehen, max. Schaltwinkel 150°, 08:00 – 01:00 Uhr) Die Einrichtung ist lieferbar für Zentralbefestigung oder Mosaikbau. Der passende Lichtleiter wird im Bestellfall ergänzt.

	Zentralbefestigung					Mosaikbau
	A	C	D	F	M	M
ohne Verriegelung	30	5	29,5	39	17,7	16/22
mit Verriegelung	30	6,5	29,5	39	19,5	22

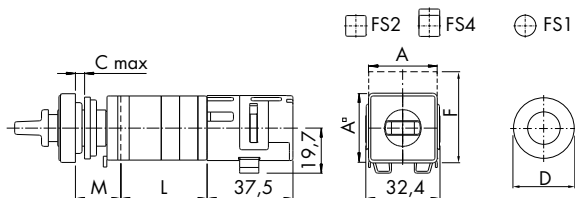

Mosaikbau

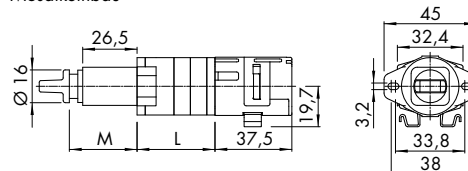

Maß L auf Seite 117

Überschaltsperr

Bestellangabe: Die Arbeitsweise der Überschaltsperr.

V160



Die Überschaltsperr verhindert bei Umschaltern ein Durchschalten über die Nullstellung hinaus. Sie ist nur in Verbindung mit 60° Schaltwinkel und schwachem Rastenwerk möglich. Die Überschaltsperr kann nur in der mittleren Schaltstellung entweder in beide Schaltstellungen oder nur in eine wirksam sein. (Baugröße S0)

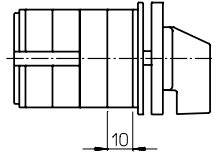

Gegenseitige Verriegelungen

Bestellangabe: Erläuterung des Verriegelungsprogrammes.

V600/B
V600/C



Für 2 Schalter (Baugröße S1–S3)
Für 3 Schalter (Baugröße S1–S3)

Mit dieser Verriegelung können 2 oder 3 Schalter so gegeneinander verriegelt werden, dass einer der Schalter nur dann betätigt werden kann, wenn sich der andere oder die anderen Schalter in einer bestimmten Schaltstellung befinden. Für starke mechanische Beanspruchungen können besonders verstärkte Ausführungen geliefert werden.

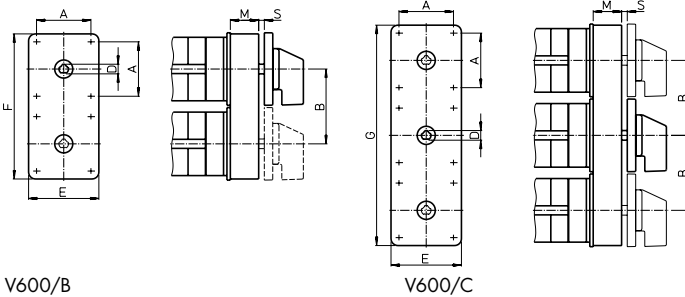

V600/B

V600/C

Baugröße	A	B	D	E	F	G	M	S
S1	48	66	8,5	62	128	194	23,2	1,4–4,5
S2	68	93	11,2	92	183	276	30	1,5–7
S3	88	144	14	130	274	418	24	1,5–8,3

Hilfskontakte

Bestellangabe: Anzahl und Arbeitsweise der Hilfskontakte und die Art des Kontaktsystems.

M510B

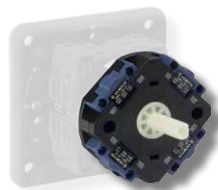

Nockengesteuert (Baugröße S1 (außer CA10B ff.), S2, S3)

Die Hilfskontakte werden von einer Nocke gesteuert. Dieses Prinzip erlaubt eine große Anzahl von Programmvarianten. Die max. Anzahl der Hilfskontakte beträgt für Schalter der Baugröße S1 und S2 vier Stück und für Schalter der Baugröße S3 sechs Stück. Zwischen den Kontaktsystemen mit starrer Kontaktbrücke für hohes AC-15-Schaltvermögen und H-Brücke mit "cross-wire" Kontaktsystem (für Baugröße S1 und S2) für niedrige Spannungen bzw. Ströme kann gewählt werden. Bei aggressiven Umwelteinflüssen sind diese Kontaktsysteme auch mit Goldkontakten bzw. mit Kontakten mit Goldauflage lieferbar. Werden mehr als vier bzw. sechs Hilfskontakte benötigt, kann alternativ ein Steuerungsschalter angekuppelt werden.

Fronteinbau

Verteilereinbau

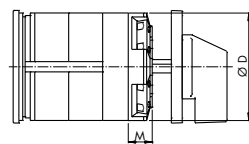
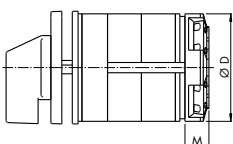

Fronteinbau (Bauform E)		
Baugröße	M	D
S1	16	64
S2	18,7	84
S3	17	128

Verteilereinbau (Bauform VE)		
Baugröße	M	D
S1	11,5	64
S2	11,7	84
S3	8	128



Kulissensperren

Bestellangabe: Beschreibung des Verriegelungsprogrammes und Anzahl bzw. Arbeitsweise der Hilfskontakte.

V110A
V115A
V130A
V135A

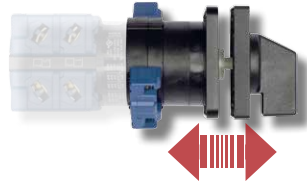

V110
V115
V120
V130
V135



Ziehen, mit Rückzug (Baugröße S0)
Ziehen, mit Rastung (Baugröße S0)
Drücken, mit Rückzug (Baugröße S0)
Drücken, mit Rastung (Baugröße S0)

Ziehen, mit Rückzug (Baugröße S1–S3)
Ziehen, mit Rastung (Baugröße S1)
Ziehen und Drücken, mit Rückzug (Baugröße S1–S3)
Drücken, mit Rückzug (Baugröße S1–S3)
Drücken, mit Rastung (Baugröße S1)

Durch die Kulissensperre kann der Schalter so verriegelt werden, dass der Griff nur zu drehen ist, wenn er vorher gedrückt oder gezogen wurde. Der Griff kann dabei verrasten oder automatisch axial zurück gezogen werden. Die Kulissensperre ist programmierbar, d. h. die Verriegelung kann zwischen allen oder nur zwischen bestimmten Schaltstellungen bestehen. Durch die axiale Bewegung des Griffes können auch Hilfskontakte betätigt werden. Die max. Anzahl der Hilfskontakte beträgt für Schalter der Baugröße S0 zwei Stück und für alle anderen Baugrößen acht Stück. Schalter der Baugröße S0 können zusätzlich mit einem Schleppzeiger kombiniert werden.

Hinweis:

Bei mechanisch höherer Beanspruchung empfehlen wir die alternative Verwendung der DK10-Reihe. Diese finden Sie im Kapitel **Schalter für besondere Anwendungen und Gleichstromschalter**.

V110A–V135A, 4-Loch-Befestigung (Baugröße S0)

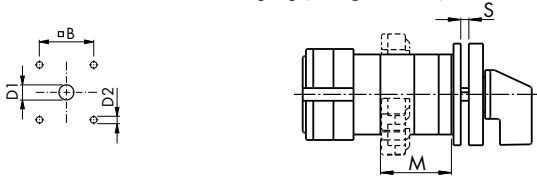

V110A–V135A, Zentralbefestigung (Baugröße S0)

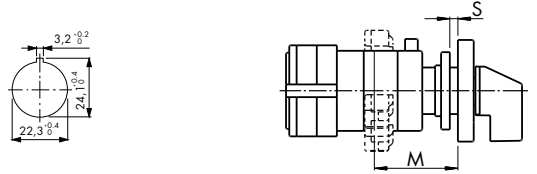

M=Mehrlänge für Kulissensperre und Hilfskontakte

	Bauform							
	E		EG		FT2		FH3	
	V110A V130A	V115A V135A	V110A V130A	V115A V135A	V110A V130A	V115A V135A	V110A V130A	V115A V135A
M (ohne Hiko)	17,5	33,5	24,5	40,5	24	40	31	47
M (mit Hiko)	33,5	33,5	40,5	40,5	40	40	47	47
S	1–4	1–4	1–4	1–4	1–6	1–6	1–6	1–6
B	36	36	48	48				
D1	8–15	8–15	10–15	10–15				
D2	5	5	5	5				
Frontschildgröße	48 x 48	48 x 48	64 x 64	64 x 64	48 x 48	48 x 48	64 x 64	64 x 64

< Zurück zum Kapitelverzeichnis >

V110, V115, V130, V135, 4-Loch-Befestigung (Baugröße S1)

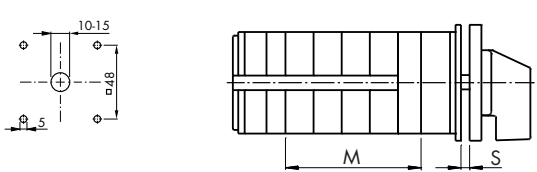

M=Mehrlänge für Kulissensperre und Hilfskontakte

Baugröße	Anzahl der Hilfskontakte				
	0–2	3–4	5–6	7–8	S
S1 ¹	39,9	57,4	74,9	92,4	0–4
S1	29,5	47	64,5	82	0–4

¹ Für die Schaltertypen CA..B, CH..B, CG..B

V120, 4-Loch-Befestigung (Baugröße S1)
V110, V120, V130, 4-Loch-Befestigung (Baugröße S2 + S3)

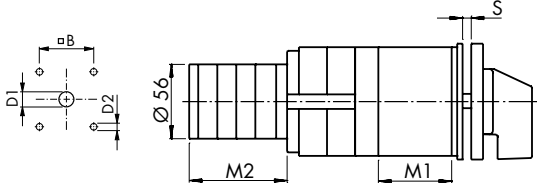

M1=Mehrlänge für Kulissensperre
M2=Mehrlänge für Hilfskontakte

Baugröße	Anzahl der Hilfskontakte					
	0	1 + 2	3 + 4	5 + 6	7 + 8	S
S1 ¹	51,7	101,4	120,4	139,4	158,4	0–4,5
S2	69	127,6	146,6	165,6	184,6	0–5,5
S3	85	151,6	170,5	189,5	208,5	0–7

¹ Nur V120

Baugröße	B	D1	D2
S1	48	10–15	5
S2	68	13–17	6
S3	104	15,5–20	7



Zusatzrichtungen

Drucktastenverriegelungen

Bestellangabe: Anzahl und Arbeitsweise der Hilfskontakte.

V400/A1

V400/B1



Quadratisches Frontschild
Schalten nur bei gleichzeitig gedrückter Drucktaste möglich. (Baugröße S1 – S3)

Rechteckiges Frontschild
Schalten nur bei gleichzeitig gedrückter Drucktaste möglich. (Baugröße S1)

Durch das Drücken der Drucktaste können bis zu 4 Hilfskontakte betätigt werden. Bei den Schaltertypen CA40–CA63 sind keine Hilfskontakte möglich.

S1

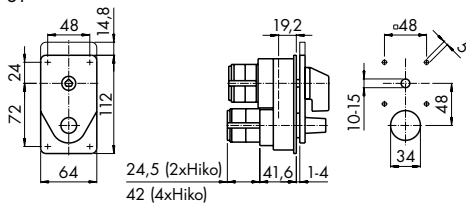

S2

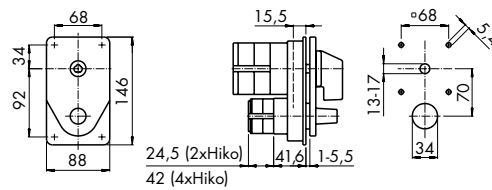

S3

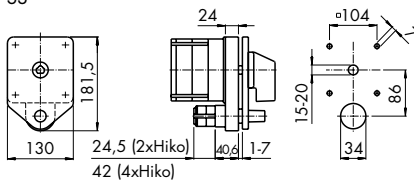

Bajonett-/Schalterkupplungen

M270

M275



Kupplung für Schalter gleicher Baugröße

(Baugröße S1 – S3)

Kupplung für Schalter gleicher und unterschiedlicher Baugrößen

(Baugröße S0 – S3)

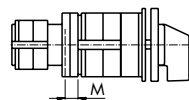

M270

Baugröße vorderer Schalter	Angeschlossener Schalter		
	S1	S2	S3
S0	-	-	-
S1	8,8	-	-
S2	-	12,9	-
S3	-	-	32,9

M275

Baugröße vorderer Schalter	Angeschlossener Schalter			
	S00	S0	S1	S2
S0	0,0	3,7	-	-
S1	1,3	1	-	-
S2	10,2	2,6	1,9	-
S3	12,7	10,4	10,4	11,4



Elektromechanische Verriegelungen

Bestellangabe: Verriegelung durch Erregung oder Abfallen des Magneten und dessen Betätigungsspannung.

V140

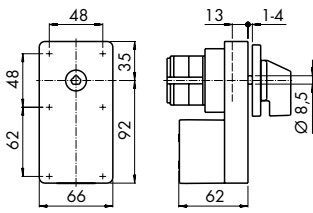

Mit integriertem Wechselstrommagnet (Baugröße S1)

Die Verriegelung des Schalters in allen Schaltstellungen erfolgt über einen Elektromagneten. Durch Erregung oder Abfallen des Magneten wird die Verriegelung wirksam. Über Hilfskontakte, die dem Schalter zugeordnet sind, kann erreicht werden, dass nur bestimmte Schaltstellungen verriegelbar sind. Max. Umgebungstemperatur: 35°C über 24 Stunden mit Spitzen bis 40°C (Ab CA40 Schaltprogramme auf Anfrage)

Haupteigenschaften	
Frequenz	50 Hz, 60 Hz, 50/60 Hz
Mögliche Spannungen	24 V - 600 V
Anzugsleistung	55 VA/50 Hz oder 70 VA/60 Hz
Halteleistung	11 W

V140

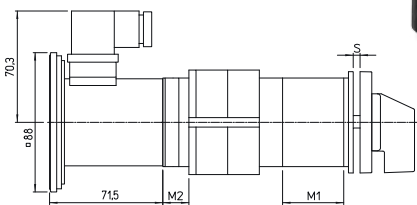

Magnet mit integriertem Gleichrichter (Baugröße S1 (außer CA10B ff.), S2, S3)

Die Verriegelung des Schalters in allen Schaltstellungen erfolgt über einen Elektromagneten. Durch Erregung oder Abfallen des Magneten wird die Verriegelung wirksam. Über Hilfskontakte, die dem Schalter zugeordnet sind, kann erreicht werden, dass nur bestimmte Schaltstellungen verriegelbar sind. Max. Umgebungstemperatur: 35°C über 24 Stunden mit Spitzen bis 40°C

Hinweis: Magnet nicht UL approbiert

Haupteigenschaften	
Doppelfrequenz	50/60 Hz und DC
Mögliche Spannungen	24 V, 48V, 60 V, 110 V, 125 V, 230 V und 240 V
Vollständig gekapselte Spule, Temperatur an der Oberfläche 80-85°C bei einer Umgebungstemperatur von 25°C	
Magnetkraft	12 N, Hub 7 mm, Einschaltdauer 100 %
Gewicht des Magnets ca.	1 kg
Schutzart Magnet	IP65
Max. Anschlussquerschnitt	3 x 1,5 mm ²
Max. Strom	1,5 A
Anzugs- und Halteleistung	20 W

Baugröße	M 1 + M 2	S
S1	56	0-4
S2	102	0-5,5
S3	111,1	0-7

M1 = Mehrlänge für die Verriegelung
M2 = Mehrlänge für die Aufnahmeplatte

SIE V140 K



Ankerabdeckung

Für erhöhte Sicherheitsanforderungen. Mehrlänge: 10 mm

< Zurück zum Kapitelverzeichnis >

Zusatzeinrichtungen

Zahnradkupplungen

M300/B
M300/C



Für 2 Schaltersäulen (Baugröße S1 –S3)

Für 3 Schaltersäulen (Baugröße S1 –S3)

Über die Zahnradkupplung können 2 oder 3 Schaltersäulen gemeinsam angetrieben werden. Für starke mechanische Beanspruchungen können besonders verstärkte Ausführungen geliefert werden. (CA40–CA63 und A-Schalter Schaltprogramme auf Anfrage)

M300/B

M300/C

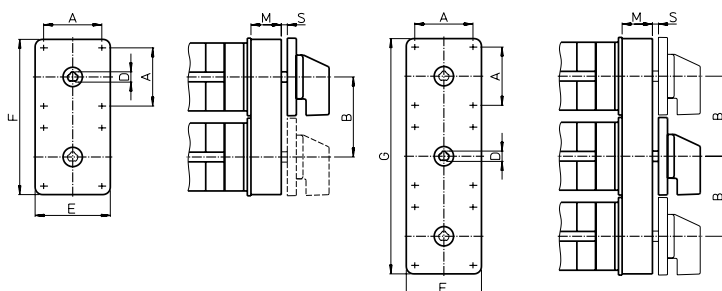

Baugröße	A	B	D	E	F	G	M	S
S1	48	66	8,5	62	128	194	23,2	1,4–4,5
S2	68	93	11,2	92	183	276	30	1,5–7
S3	88	144	14	130	274	418	24	1,5–8,3

Arbeitsstromauslöser

Bestellangabe:
Steuerspannung für die Auslösespule.

V360/A



Baugröße S1

Mit dieser Zusatzeinrichtung ist es möglich, Schalter durch Fernbetätigung in die Ausgelöst-Stellung zu schalten. Da die Auslösespule für Kurzzeitbetrieb ausgelegt ist, muss in den Schalter ein Steuerkontakt integriert sein, der die Steuerspannung im ausgelösten Zustand von der Auslösespule trennt.

Ansteuerung:
24 V bis 440 V/50 Hz, 60 Hz oder DC

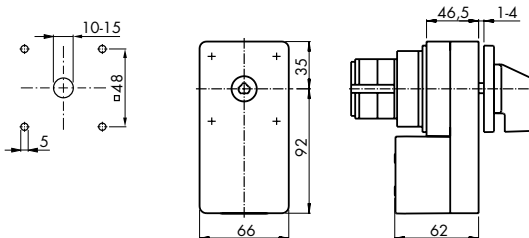

Lockout-Relais

Bestellangabe:
Steuerspannung für die Auslösespule.

Typenzusatz M z. B. CA40M

V340/A



Mit Handauslösung, um für Testzwecke gegen den Uhrzeigersinn schalten zu können.

(Schaltprogramme auf Anfrage, CA40 - CA63 mit zusätzlicher Leerflucht)

Das Lockout-Relais dient im Regelfall zum fernbetätigten Um- oder Ausschalten von Stromkreisen. Der Schaltwinkel beträgt $1 \times 60^\circ$. Die Betätigung im Uhrzeigersinn erfolgt manuell. Dabei wird der eingebaute Linear-Rückzug gespannt. Nach Erreichen der Endstellung erfolgt die mechanische Verriegelung des Schalters. Das Schalten gegen den Uhrzeigersinn ist nur durch einen Impuls auf das elektromechanische Entriegelungssystem möglich.

Ansteuerung:
24 V bis 440 V/50 Hz, 60 Hz oder DC

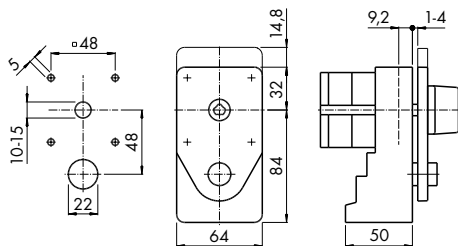

Typenzusatz L z. B. CA40L

V340/B



Ohne Handauslösung

(Schaltprogramme auf Anfrage, CA40 - CA63 mit zusätzlicher Leerflucht)

Das Lockout-Relais dient im Regelfall zum fernbetätigten Um- oder Ausschalten von Stromkreisen. Der Schaltwinkel beträgt $1 \times 60^\circ$. Die Betätigung im Uhrzeigersinn erfolgt manuell. Dabei wird der eingebaute Linear-Rückzug gespannt. Nach Erreichen der Endstellung erfolgt die mechanische Verriegelung des Schalters. Das Schalten gegen den Uhrzeigersinn ist nur durch einen Impuls auf das elektromechanische Entriegelungssystem möglich.

Ansteuerung:
24 V bis 440 V/50 Hz, 60 Hz oder DC

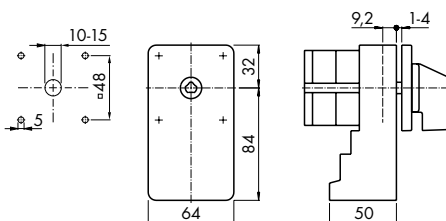

Lasttrennschalter mit Unterspannungsauslöser nach EN 60947, ohne Freiauslösung

3-polig, Fronteinbau 4-Loch-Befestigung, IP40



Spulenspannung
230 V

400 V

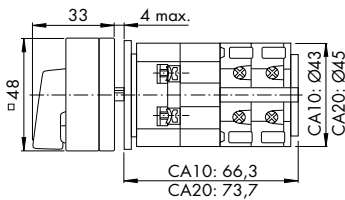
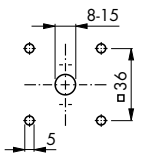
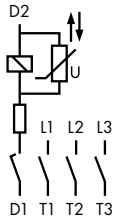
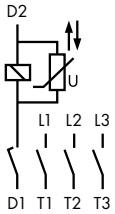

Das Magnetsystem besitzt eine brumarme Gleichspannungsspule mit eingespritzten Dioden (Sperrspannung 1000 V). Es arbeitet somit frequenzunabhängig. Die Schalter können alternativ mit Spulen für 24 V bis 600 V (IP 20 bis 240 V) geliefert werden.

Der Unterspannungsauslöser besitzt ein Magnetsystem, das bei Ausfall oder Abfall der Spannung unter 70 % des Nennwertes über einen Linear-Rückzug den Schalter in die O-Stellung zurückschaltet. Die Spule des Magnetsystems wird über einen voreilenden Schließer gesteuert.

Da die Einrichtung keine Freiauslösung besitzt, schließen die Hauptkontakte im Ausgelöst-Zustand solange der Sperrgriff mit der Hand in der I-Stellung gehalten wird bzw. wenn die Einrichtung blockiert ist.

Maximale Umgebungstemperatur: 35 °C über 24 Stunden mit Spitzen bis 40 °C

Dauerstrom (I _v /I _{th})	Schaltleistung AC-23B (A) 3 x 400 V	Frontschild	Artikelnummer
Spulenspannung 230 V, 50 Hz/60 Hz/DC			
20 A	7,5 kW	48 x 48	CA10X T203/01 E
25 A	11 kW	48 x 48	CA20X T203/01 E
Spulenspannung 400 V, 50 Hz/60 Hz/DC ¹			
20 A	7,5 kW	48 x 48	CA10X T203/D-A004 E
25 A	11 kW	48 x 48	CA20X T203/D-A001 E

Dauerstrom (I _v /I _{th})	Schaltleistung AC-23B (A) 3 x 400 V	Frontschild	Artikelnummer
Spulenspannung 230 V, 50 Hz/60 Hz/DC			
20 A	7,5 kW	48 x 48	CA10X T103/01 E
25 A	11 kW	48 x 48	CA20X T103/01 E
Spulenspannung 400 V, 50 Hz/60 Hz/DC ¹			
20 A	7,5 kW	48 x 48	CA10X T103/D-A001 E
25 A	11 kW	48 x 48	CA20X T103/D-A004 E

¹ Zusatzklemme für Vorwiderstand nicht fingersicher

< Zurück zum Kapitelverzeichnis >

Zusatzeinrichtungen

HAUPT-/NOT-AUS-Schalter mit Unterspannungsauslöser nach EN 60204, mit Freiauslösung

3- und 4-polig, Fronteinbau 4-Loch-Befestigung, IP40



3-polig

4-polig

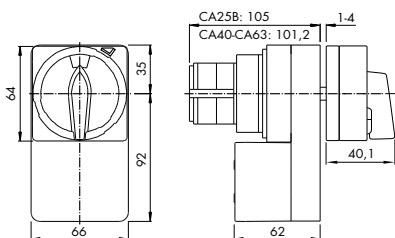
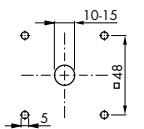
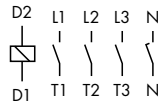
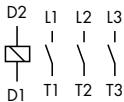

Der Unterspannungsauslöser besitzt ein Magnetsystem, das bei Ausfall oder Abfall der Spannung unter 70% des Nennwertes den Schalter in die Ausgelöst-Stellung „+“ zurückschaltet. (In dieser befindet sich der Schalter auch im Lieferzustand.)

Durch Zurückdrehen des Griffes von der Ausgelöst-Stellung „+“ in die O-Stellung wird die Rückzugsfeder wieder gespannt und bleibt auch dann gespannt, wenn zwischen O- und I-Stellung geschaltet wird.

Da die Einrichtung eine Freiauslösung nach EN 60947-1 besitzt, bleiben die Hauptkontakte im Ausgelöst-Zustand auch geöffnet wenn der Sperrgriff mit der Hand in der I-Stellung gehalten wird bzw. wenn die Einrichtung blockiert ist.

Maximale Umgebungstemperatur: 35 °C über 24 Stunden mit Spitzen bis 40 °C

Dauerstrom (I _v /I _{th})	Schaltleistung AC-23B (A) 3 x 400 V	Frontschild	Artikelnummer	
			3-polig	4-polig
Spulenspannung 230 V, 50 Hz				
32 A	15 kW	64 x 64	CA25B T203/92 E	CA25B T204/92 E
40 A	18,5 kW	64 x 64	CA40 T203/82 E	CA40 T204/82 E
50 A	22 kW	64 x 64	CA50 T203/82 E	CA50 T204/82 E
63 A	30 kW	64 x 64	CA63 T203/82 E	CA63 T204/82 E
Spulenspannung 400 V, 50 Hz				
32 A	15 kW	64 x 64	CA25B T203/D-A026 E	CA25B T204/D-A011 E
40 A	18,5 kW	64 x 64	CA40 T203/D-A002 E	CA40 T204/D-A001 E
50 A	22 kW	64 x 64	CA50 T203/D-A001 E	CA50 T204/D-A001 E
63 A	30 kW	64 x 64	CA63 T203/D-A001 E	CA63 T204/D-A003 E

Dauerstrom (I _v /I _{th})	Schaltleistung AC-23B (A) 3 x 400 V	Frontschild	Artikelnummer	
			3-polig	4-polig
Spulenspannung 230 V, 50 Hz				
32 A	15 kW	64 x 64	CA25B T103/92 E	CA25B T104/92 E
40 A	18,5 kW	64 x 64	CA40 T103/82 E	CA40 T104/82 E
50 A	22 kW	64 x 64	CA50 T103/82 E	CA50 T104/82 E
63 A	30 kW	64 x 64	CA63 T103/82 E	CA63 T104/82 E
Spulenspannung 400 V, 50 Hz				
32 A	15 kW	64 x 64	CA25B T103/D-A004 E	CA25B T104/D-A002 E
40 A	18,5 kW	64 x 64	CA40 T103/D-A002 E	CA40 T104/D-A001 E
50 A	22 kW	64 x 64	CA50 T103/D-A001 E	CA50 T104/D-A001 E
63 A	30 kW	64 x 64	CA63 T103/D-A001 E	CA63 T104/D-A001 E

60 Hz bzw. andere Spulenspannungen auf Anfrage. (Bei DC ist ein Vorwiderstand erforderlich.)

Rückzugseinrichtungen

M470 / A
M470

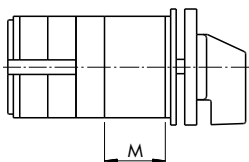

Bestellangabe:
Bei M470 Rückzug von links oder von rechts.

Rückzug von beiden Seiten (Baugröße S0–S2)
Rückzug von einer Seite (Baugröße S0 + S1)

Der Rückzug bis 30° Schaltwinkel wird über das Rastenwerk durchgeführt. Wenn sehr viele Kontakte gleichzeitig ausgehoben werden müssen oder der Gesamtrückzugswinkel größer als 30° ist, wird der Schalter mit einer Rückzugseinrichtung ausgerüstet. Der beidseitige Rückzug kann so gestaltet werden, dass auf einer Seite Raststellungen möglich sind.

Baugröße	M (M470/A)	M (M470)	Achsloch
S0	33,3	33,3	8–15
S0 (Schalter der nächstgrößeren Baugröße z. B. CH10B)	40,3	29,2	18,5
S1	33,3	22,2	18,5
S2	75		13–17

Rückschaltsperr

M400



Bestellangabe: Welche Schaltstellungen sollen durch Drehen gegen den Uhrzeigersinn erreicht werden.

(Baugröße S0–S3 mit Rundumschaltung)

Die Rückschaltsperr verhindert, dass der Schalter gegen den Uhrzeigersinn betätigt wird. Die Sperr kann in allen oder nur in bestimmten Stellungen wirksam sein.

Schleppkupplung und Ratschenkupplung

M200



Schleppkupplung (Baugröße S0 + S1)

Mit Hilfe der Schleppkupplung können zwei Nockenwellen, eine Hauptwelle und eine geschleppte Welle so miteinander gekuppelt werden, dass erst nach Erreichen eines bestimmten Drehwinkels der Hauptwelle die geschleppte Welle mitgedreht wird. Diese Kupplung ermöglicht z. B. die stromlose Rückschaltung von Schaltern für polumschaltbare Motoren. Nicht lieferbar für DH-Schalter. Die Mehrlänge beträgt eine Schalterflucht.

Motorantrieb

R300

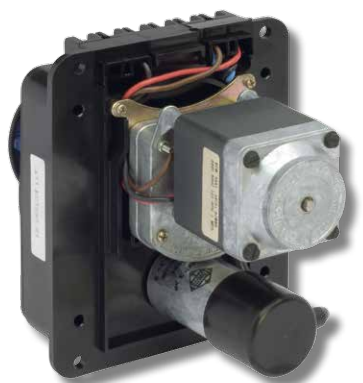

(Baugröße S1 – S3)

Der Motorantrieb besteht aus einem Wechselstrommotor R300 mit Kondensator, Getriebe und Malteserantrieb. Mit ihm können Schalter schrittweise betätigt werden. Der Motor ist für Betriebsspannungen von 230 V, 50 Hz oder 220 V, 60 Hz lieferbar. Über die möglichen Ansteuerungssysteme informiert ein besonderes Datenblatt. Max. Umgebungstemperatur: 35°C über 24 Stunden mit Spitzen bis 40°C. Motorachse horizontal

Hinweis: Motorantrieb nicht UL approbiert

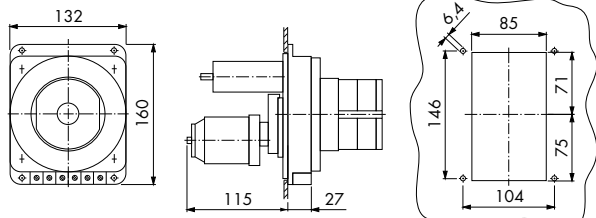

Klemmenabdeckung

M160



Verhindert die unbeabsichtigte Berührung spannungsführender Klemmen. (C80, C125, C315, C316, L400)

PE- und N-Klemmen

SOD H040/E
SOD H040/N
SOD H040/NE

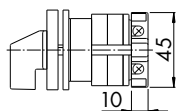

PE-Klemme (Baugröße S0)
N-Klemme (Baugröße S0)
PE- und N-Klemme (Baugröße S0)

S00 H040 S
SOD H040 S



PE-Klemme (Baugröße S00)
PE-Klemme (Baugröße S0)

Sonderantriebe

G800/B

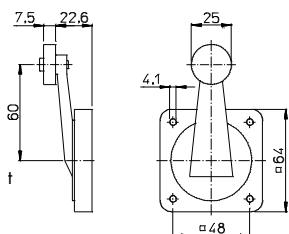

Fremdantrieb mit Rollenhebel (Baugröße S1)

G800/C

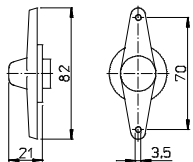

Schalterwippe (Baugröße S1)

G900/B

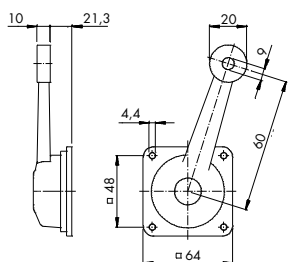

Ösenhebelbetätigung lieferbar für Tast-, Rast- oder Fortschaltbetrieb. (Baugröße S1)

Standard-Türkupplungen für Gehäuse

Türkupplung mit 4-Loch-Befestigung Achsfixierung mit Arretierungsschraube

M280E/.-EF

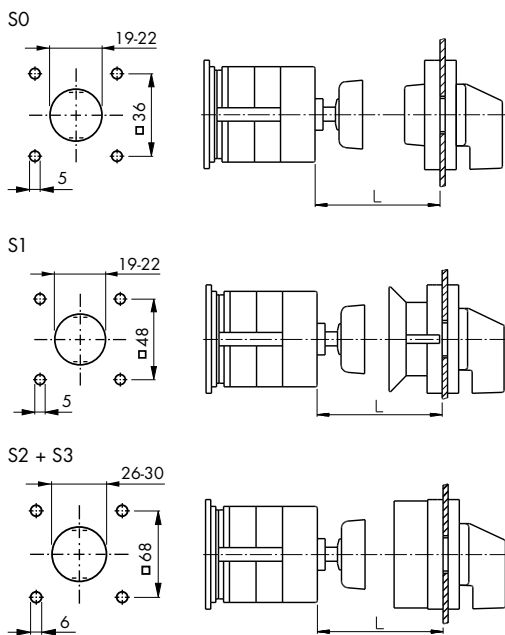
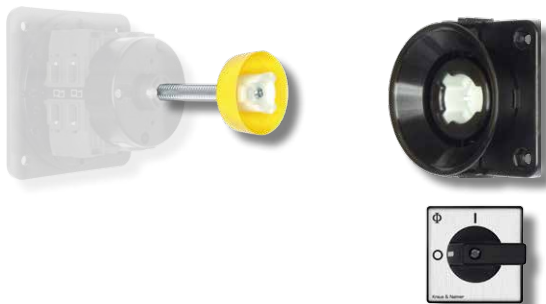

Bestellangabe: Die Gesamteinbautiefe des Schalters inkl. Stecktürkupplung.

Mit Achsverlängerung, IP 66 / 67 vorn

Die Türkupplung ist in der Baugröße S1 auch mit Schaltern der Baugröße S0 kombinierbar.

Ausführung	
M280E/	A 2 T S-EF
A	= ohne Verriegelung
B	= mit Verriegelung, Standard bei 9:00 Uhr oder alle 90° möglich
	= Maß L siehe Tabellen unten

Baugröße	1	2	3	4
	L	L	L	L
S0	36-55	56-75	76-95	96-116
S1	32-57	58-77	78-97	98-118
S2	60-90	90-120	120-150	150-180
S3	60-95	95-130	130-165	165-200

Türkupplung mit Zentralbefestigung 22 mm, IP 66, ohne Sperrvorrichtung (Baugröße S0+S1) Achsfixierung mit Arretierungsschraube

M295/.A

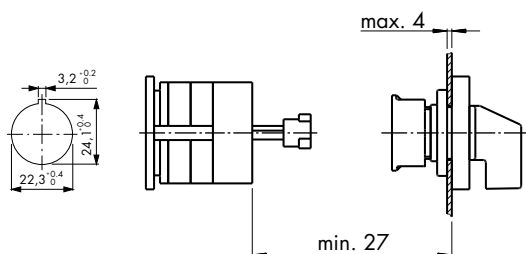
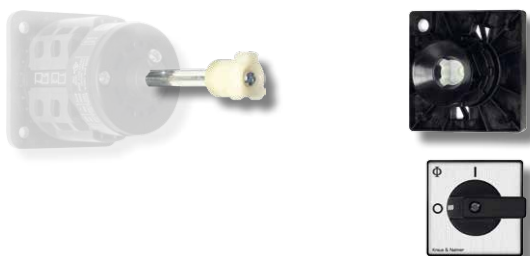

Bestellangabe: Die Gesamteinbautiefe des Schalters inkl. Stecktürkupplung.

Zusätzlich wird eine Achsverlängerung benötigt

Ausführung			
S0 M295/	A A	T /11	
A	= Schild	Rahmen	Griff
B	= Alu	schwarz	schwarz
C	= Alu	schwarz	rot
D	= schwarz	schwarz	schwarz
E	= schwarz	schwarz	rot
	= gelb	schwarz	rot
1	= ohne Verriegelung		
2	= mit Verriegelung, entriegelt bei 9:00 Uhr		
3	= mit Verriegelung, entriegelt bei 12:00 Uhr		



Türkupplung für Schaltschränke mit Sperrvorrichtung

Hauptschalteranwendung auf Anfrage

4-Loch-Befestigung mit Sperrvorrichtung, IP 66

M700/

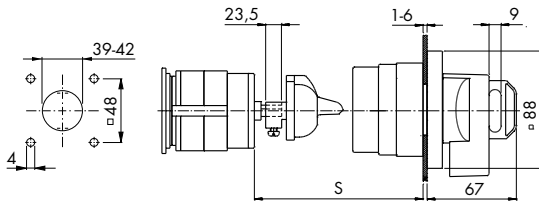

Bestellangabe: Die Gesamteinbautiefe des Schalters inkl. Türkupplung.

Griff sperrbar mit Vorhängeschlössern (für Baugröße S0-S3)

Sie hat eine Türverriegelung in der 0-Stellung bei eingehängtem Vorhängeschloss und in der I-Stellung. Die Schaltschranktür kann normalerweise nur in der 0-Stellung des Schalters geöffnet werden. Mit dem beiliegenden Spezialwerkzeug kann die Türverriegelung in der I-Stellung aufgehoben werden. Maximal 4 Vorhängeschlösser mit max. 5 mm Bügeldurchmesser oder 3 Vorhängeschlösser mit max. 8 mm Bügeldurchmesser sind möglich. Ist die Mitte der Schalterachse gegenüber der Türkupplung bis ±5 mm versetzt, so wird dies ausgeglichen.

Zusätzlich wird eine Achsverlängerung benötigt.

Farbwahl	Frontschild	Griff	Sperrschieber
M700/A			
A	= Alu gebürstet	schwarz	rot
B	= Alu gebürstet	rot	gelb
C	= schwarz gebürstet	schwarz	rot
D	= schwarz gebürstet	rot	gelb
E	= gelb	rot	gelb

Baugröße	Bei Verwendung von Achse	S min
S0	S0 L100/...A	64,5
S1	S1 M004D	67
S2	S2 M004D	74,5
S3	S3 M004D	78

< Zurück zum Kapitelverzeichnis >

Türkupplung für Schaltschränke mit Standardgriff

4-Loch-Befestigung mit Standardfrontschild und Standardgriff, IP 66

M701

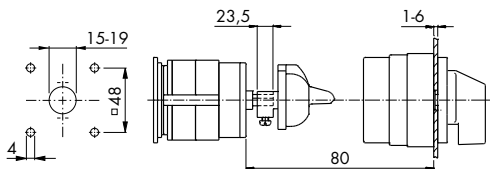

die Türverriegelung entriegelt in Stellung 0 (für Baugröße S0-S2)

Zusätzlich wird eine Achsverlängerung benötigt.

Entriegelungsstück für Türkupplungen M700 + M701

SID M700 29



Zum ständigen Aufheben der Türverriegelung in der I-Stellung. (Nach Aufhebung der Türverriegelung sind wirksame Vorkehrungen zu treffen, um ein Öffnen der Schaltschranktür durch unbefugte Personen zu verhindern.)

Zusatzeinrichtungen

Sperrvorrichtungen zum Einhängen von Vorhängeschlössern

Hauptschalteranwendung auf Anfrage

Verteilereinbau 45 mm Normausschnitt

V840B

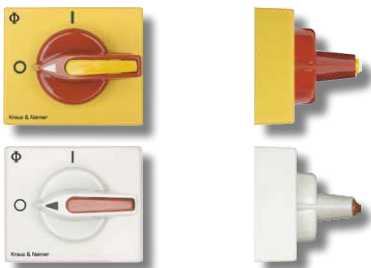

In den Griff integrierte Sperrvorrichtung für 2 Vorhängeschlösser (Bauform VE2 und VE21)

Von vorn zugänglicher Sperrschieber
Lieferbar in den Farben (Griff/Hintergrund) Schwarz/Grau, Grau/Grau, Rot/Grau und Rot/Gelb. Bügeldurchmesser max. 2 x 4,5 mm

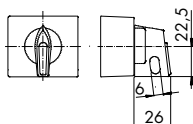

Plombierbar

V840A



In den Griff integrierte Sperrvorrichtung für 2 Vorhängeschlösser und Plombe (Baugröße S0 + S1)

Griff lieferbar in den Farben Schwarz, Rot und Elektrograu. Hintergrund lieferbar in den Farben Gelb oder Alu gebürstet. Bügeldurchmesser max. 2 x 4 mm
Auf Wunsch können auch mehrere Schaltstellungen (alle 60° oder 90°) verriegelt werden.

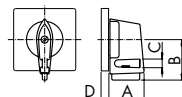

Baugröße	A	B	C	D
S0	27,7	31,5	5	6,3
S1	35	40	7	7,4

Drucktaste oben

V850/A

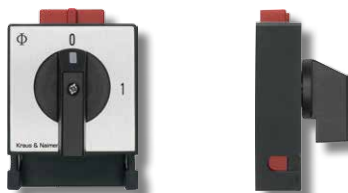

Für 2 Vorhängeschlösser (Für Schalter der Baugröße S0 + S1) Für 3 Vorhängeschlösser (Für Schalter der Baugröße S1 + S2) Für 6 Vorhängeschlösser (Für Schalter der Baugröße S2 + S3)

Auf Wunsch können auch mehrere Schaltstellungen (alle 30°) verriegelt werden.

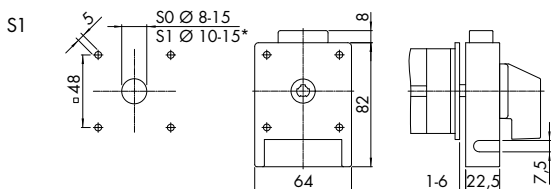

* In Verbindung mit Bauform EF: 19-22

Maximale Anzahl Vorhängeschlösser	Bügel-Ø	Anzahl Schlösser
7	7,5	2

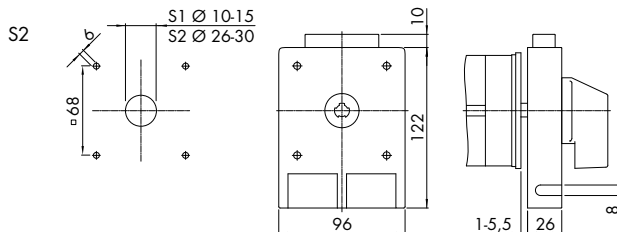

Maximale Anzahl Vorhängeschlösser	Bügel-Ø	Anzahl Schlösser
7,5	7,5	3

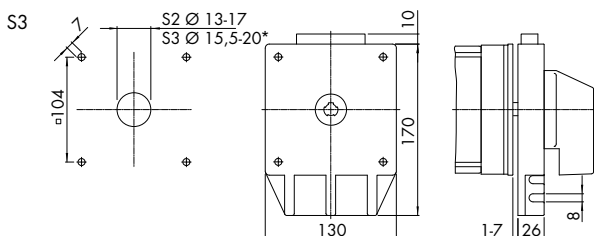

* In Verbindung mit Bauform EF: 22-25

Maximale Anzahl Vorhängeschlösser	Bügel-Ø	Anzahl Schlösser
7,5	7,5	6

Schalterseitig

K3B V840VE

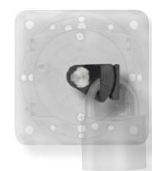

Zum Einhängen eines Vorhängeschlosses bei geöffnetem Schaltschrank. (Baugröße S2)

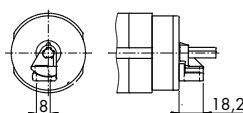

Sperrvorrichtungen zum Einhängen von Vorhängeschlössern

Hauptschalteranwendung auf Anfrage

Knebelgriffe

V845

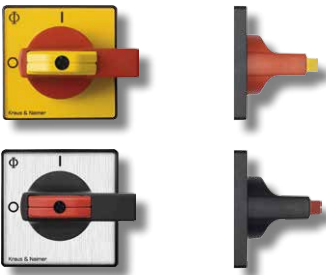

Für 4 Vorhängeschlösser (Betätigung des Sperrschiebers von vorn)

Griff in den Farben Schwarz oder Rot und Frontschild in der Farben Gelb oder Alu gebürstet lieferbar.

Auf Wunsch können auch mehrere Stellungen verriegelt werden.

Baugröße	A	R	Q
S0	48	51	7,2
S1	64	58	8,1
S2	88	73	9
S3	130	86,5	9

Maximale Anzahl Vorhängeschlösser		
Frontschild	Bügel-Ø	Anzahl Schlösser
48 x 48	7	3
	5	4
64 x 64	8	3
	5	4
88 x 88	9	4
130 x 130	9	4

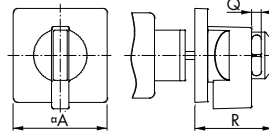

Flaggriffe

V840D

V840G
V840F/F



Für 2 Vorhängeschlösser Baugröße S0 (48 x 48)

Für 3 Vorhängeschlösser Baugröße S2 (88 x 88)

Für 3 Vorhängeschlösser Baugröße S1 (64 x 64)

Für 4 Vorhängeschlösser Baugröße S1 (64 x 64)

Sperrvorrichtung mit integriertem Flaggriff

Zwischen Griffen in den Farben Schwarz, Rot und Elektrograu kann gewählt werden. Der Hintergrund ist in den Farben Schwarz, Gelb und Elektrograu lieferbar.

V840D Baugröße S0 (48 x 48)

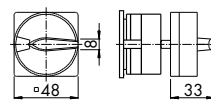

V840D Baugröße S2 (88 x 88)
V840G, V840F/F

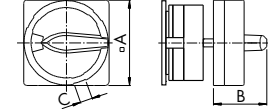

	A	B	C
V840D	88	49,3	10
V840G	64	40,1	9,2
V840F/F	64	40,1	9,2

Balkengriffe

V840G/B
V840F/B

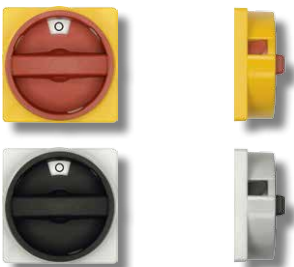

Für 3 Vorhängeschlösser Baugröße S1 (64 x 64)

Für 4 Vorhängeschlösser Baugröße S1 (64 x 64)

Sperrvorrichtung mit integriertem Balkengriff

Zwischen Griffen in den Farben Schwarz, Rot und Elektrograu kann gewählt werden. Der Hintergrund ist in den Farben Schwarz, Gelb und Elektrograu lieferbar.

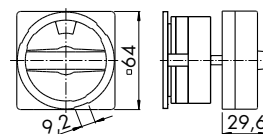

Kleinst-Sperrvorrichtungen

V840K



Für 1 Vorhängeschloss Baugröße S00 (Bügeldurchmesser 4–5,5 mm)

Für Fronteinbau 2-Loch-Befestigung u. Zetralbefestigung 22 mm (16 mm nicht möglich). Griff in den Farben Rot oder Schwarz und Frontschild in der Farben Gelb oder Alu gebürstet lieferbar.

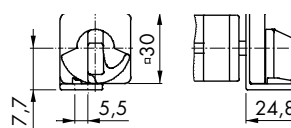

< Zurück zum Kapitelverzeichnis >



Zusatzeinrichtungen

Anschlusswinkel

M900



Für Schraubanschluss (C80 + C125)

Für erleichterten Anschluss schwer zugänglicher Klemmen.
Alle X-Schalter, L-Schalter und die Schalter der Reihe C315 und C316 werden grundsätz-

M930



Zum Anschluss von Leitungen mit Steckhülse
(CA4, CH6/B, CH10/B, CH16/B, DH10/B, DH12/B)

Auf jeden Steckanschluss können eine Steckhülse 6,3 mm oder zwei Steckhülsen 2,8 mm gesteckt werden. CA4 eine Steckhülse mit 2,8 mm.

Achsverlängerungen mit asymmetrischem Profil

Bestellangabe: Länge der Achse oder Gehäuse- bzw. Schaltschranktiefe.

L100

Achse nicht verstellbar (Baugröße S0 + S1) Frontschild/Griff der Baugröße S1

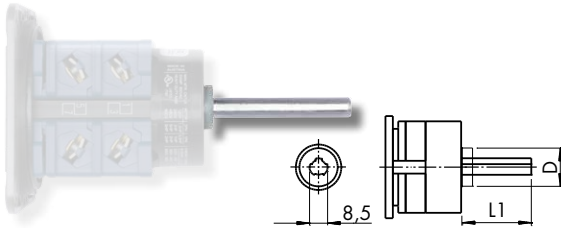

Baugröße	D
S0	13,8
S1	18,5

Baugröße	L1
S0	ab 19 in 5 mm Schritten
S1	ab 19 in 5 mm Schritten

M004D

Stufenlos verstellbar, mit Arretierungsschraube (Baugröße S0 – S3)

Das Einjustieren der verstellbaren Achse kann bei Schaltern in Verteilereinbauform nach der Montage des Schalters erfolgen. Damit wird eine problemlose Anpassung des Schalters an die Gehäuse- oder Schaltschranktiefe erreicht.

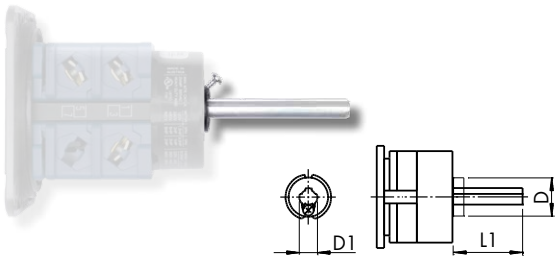

Baugröße	D	D1	L1	L1	L1	L1
S0	13,8	6	21-40	41-60	61-80	81-100
S1	18,5	8,5	21-40	41-60	61-80	81-100
S2	24,6	11,2	41-70	71-100	101-130	131-160
S3	35,1	14	41-75	76-110	111-145	146-180

Achsverlängerungen mit Vierkantprofil

Bestellangabe: Länge der Achse oder Gehäuse- bzw. Schaltschranktiefe.

L100A

Achse nicht verstellbar (Baugröße S0 + S1) Frontschild/Griff der Baugröße S1

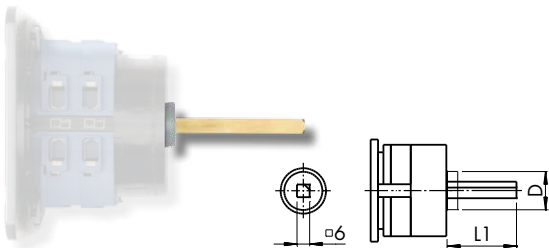

Baugröße	D
S0	13,8
S1	18,5

Baugröße	L1
S0, S1	19-27 (in 4 mm Schritten)
S0, S1	32-117 (in 5 mm Schritten)

M004E

Stufenlos verstellbar, mit Arretierungsschraube (Baugröße S1 – S3)

Das Einjustieren der verstellbaren Achse kann bei Schaltern in Verteilereinbauform nach der Montage des Schalters erfolgen. Damit wird eine problemlose Anpassung des Schalters an die Gehäuse- oder Schaltschranktiefe erreicht.

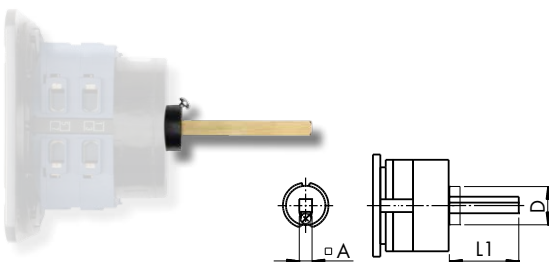

Baugröße	A	D	L1	L1	L1	L1
S1	6	18,5	21-40	41-60	61-80	81-100
S2	8	24,6	41-70	71-100	101-130	131-160
S3	10	35,1	41-75	76-110	111-145	146-180



Rückwärtige Abdeckungen Ø 74 mm (inkl. Halterahmen), IP 42

SO M999/D-760S
SO M999/D-780S



schwarz
für Fronteinbau 2- oder 4-Loch-Befestigung,
sowie Zentralbefestigung

	CH10, CH11, CH16	CA10, CA11, CAD11, DH10, DH11	CA20, CA25	KG10A	Artikelnummer
	E, EF, E22, EG, EGF, FT1, FT2, FT3, FT4, FT6				
H	Fluchtzahl				
60	1-2	1-4	1-3	1-3	SO M999/D-760S
80	3-6	5-6	4	4	SO M999/D-780S

SI M999/D-760S
SI M999/D-780S



	CH10B, CH11B, CH16B	CA10B, CA11B, CAD11B, DH10B, DH11B	CA20B, CA25B	KG10B	Artikelnummer
	E, EF, E22				
H	Fluchtzahl				
60	1-2	1-4	1-3	1-3	SI M999/D-760S
80	3-4	5-6	4	4	SI M999/D-780S

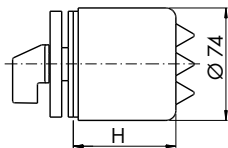

Bestellbeispiel:
CA10 A202 -600 E
SO M999/D-760S

Rückwärtige Abdeckungen Ø 52 mm (inkl. Halterahmen), IP 30

SO M999/D-546T
SO M999/D-562T
SO M999/D-576T



transparent
für Fronteinbau 2- oder 4-Loch-Befestigung,
sowie Zentralbefestigung

	CA10, CA11, CAD11	Artikelnummer
	E, EF, E22, EG, EGF, FT1, FT2, FT3, FT4, FT6	
H	Fluchtzahl	
46	1-2	SO M999/D-546T
62	3-4	SO M999/D-562T
76	5	SO M999/D-576T

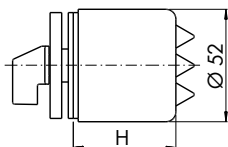

Bestellbeispiel:
CA10 A202 -600 E
SO M999/D-546T

< Zurück zum Kapitelverzeichnis >

Zusatzeinrichtungen

Zubehör Zentralbefestigung

Montageschlüssel für Befestigungsmutter, Zentralbefestigung 16, 22 und 30 mm

S00 T170 09



Adapterring für Zentralbefestigung 16 mm auf 22 mm

S00 T160 01

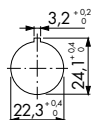

Adapterring für Zentralbefestigung 22 mm auf Ø 30 mm

SOE T160 01

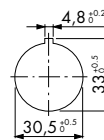

Befestigungsmutter für 5 – 8 mm Schalttafeln, 22 mm

SOE T170 09



Metallring zur Verstärkung des Verdrehschutzes, 22 mm

SID V844 05



Befestigungsschrauben



Üblicherweise im Lieferumfang

Selbstschneideschraube 4,7x13

SIE T100 N 4er Pack

SIE T100 10 1 Stück

Für höhere Wandstärken

Selbstschneideschraube 4,7x19

SIE T100 11 1 Stück

Selbstschneideschraube 4,7x30

SIE T100 13 1 Stück



Blindabdeckungen

für 4-Loch-Befestigung (Lochbild 36 x 36). Beide Artikel sind zu bestellen.

S0 F990/A1B-PEL



Frontschild ungraviert inkl. Rahmen

S0C F000 36



Blindverschluss für Frontschild
(nur in schwarz erhältlich)

für Zentralbefestigung 22 mm

P SN/B



Grau, RAL 7035

P SB/B



Schwarz, RAL 9005

für Griffschraube

S0C G000 11



**Schwarz für Griffe S0C G251
und S0C G521**

S0C G000 12

**Rot für Griffe S0C G252
und S0C G522**

S0C G000 31

**Schwarz für Griffe S1B G251
und S1B G521**

S0C G000 32

**Rot für Griffe S1B G252
und S1B G522**



Frontschilder

Das Frontschild besteht aus Frontschildrahmen und Einlegeschild (Alu gebürstet).

quadratisches Frontschild

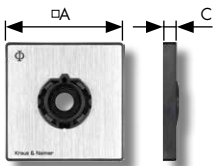

Baugröße	A	C
S00	30	5,5
S0	48	6,3
S1	64	7,4
S2	88	8,5
S3	130	11,5

rechteckiges Frontschild

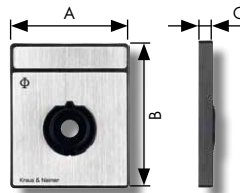

Baugröße	A	B	C
S00	30	39	5,5
S0	48	59	6,3
S1	64	78,5	7,4
S2	88	124	8,5
S3	130	180	11,5

Baugröße	4-Loch-Befestigung				Zentralbefestigung
	quadratisches Frontschild (inklusive Einlegeschild) (F... = Auswahl Frontschildbeschriftung diese Doppelseite)	quadratisches Einlegeschild	quadratischer Frontschildrahmen	rechteckiger Frontschildrahmen	quadratisches Einlegeschild (F... = Auswahl Frontschildbeschriftung diese Doppelseite)
S00	S00 F.../A1B-PE	S00 F.../A10-P1	S00 F000 51	S00 F000 61	S00 F.../A10-E1
S0	S0 F.../A1B-PEL	S0 F.../A10-P1L	S0E F000 51	S0E F000 61	S0 F.../A10-E1L
S1	S1 F.../A1B-PEL	S1 F.../A10-P1L	S1E F000 51	S1E F000 61	S1 F.../A10-E1L
S2	S2 F.../A1B-PEL	S2 F.../A10-P1L	S2E F000 51	-	-
S3	S3 F.../A1B-PEL	S3 F.../A10-P1L	S3E F000 51	-	-

rechteckige Einlegeschilder



Baugröße	Für Beschriftung auf der	
	Vorderseite	Rückseite
S00	S00 F991/A00/C-P2B	S00 F991/A00-P2B
S0	S0 F991/A00/C-P2B	S0 F991/A00-P2B
S1	S1 F991/A00/C-P2B	S1 F991/A00-P2B

Standardisierte Frontschildbeschriftungen

Gravuren nach Ihren Wünschen sind möglich. Hierzu verwenden Sie bitte das "Formular für kundenspezifische Frontschilder" im Kapitel **WISSENSWERTES**

Schaltwinkel 30°

F022	F023	F026	F153	F169	F024	F025	F034	F039	F258
F259	F273	F053	F161	F306	F307	F001	F052	F229	F355
F301	F302	F002	F055	F305	F054	F003	F138	F308	F004
F014	F017	F135	F303	F304	F348	F005	F044	F136	F006
F010	F015	F007	F011	F008	F012	F016	F009	F013	F748



Standardisierte Frontschildbeschriftungen

Gravuren nach Ihren Wünschen sind möglich. Hierzu verwenden Sie bitte das "Formular für kundenspezifische Frontschilder" im Kapitel **WISSENSWERTES**.

Schaltwinkel 45°

F747	F215	F216	F738	F793	F107	F109	F217	F289	F330
F375	F376	F383	F778	F781	F105	F108	F112	F293	F741
F791	F795	F110	F106	F294	F785	F788	F111	F322	

Schaltwinkel 60°

F070	F088	F197	F379	F380	F470	F754	F072	F234	F264
F288	F291	F313	F382	F721	F758	F075	F076	F356	F357
F071	F073	F080	F081	F085	F241	F249	F260	F274	F312
F316	F324	F331	F354	F364	F373	F381	F385	F469	F732
F735	F077	F102	F309	F361	F362	F363	F365	F366	F078
F074	F082	F256	F079	F083	F084	F242	F283	F737	

Schaltwinkel 90°

F056	F063	F068	F134	F251	F456	F058	F069	F182	F208
F254	F360	F458	F700	F743	F057	F061	F209	F437	F445
F719	F059	F060	F062	F202	F206	F265	F266	F718	F756

Diverse

F119	F122	F125	F225	F341	F120	F124	F121	F990	F991

< Zurück zum Kapitelverzeichnis >



Zusatzrichtungen

Rechteck-Zusatzfrontschilder

Die Einlegeschilder können wahlweise von vorn oder von hinten graviert bzw. bedruckt werden. Zwischen Einlegeschildern mit zwei unterschiedlichen Höhen kann gewählt werden. Der Frontschildrahmen ist schwarz und das Einlegeschild Aluminium gebürstet. Für Schalter der Baugrößen S0 – S3 stehen auch gelbe Einlegeschilder zur Verfügung.

Für Schalter mit Zentralbefestigung 16, 22 und 30 mm und Frontring

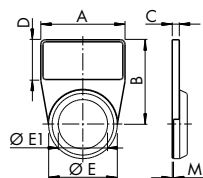
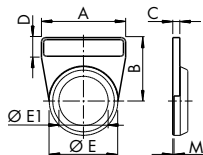

Baugröße	Für Beschriftung auf der		Rahmen ohne Einlegeschild
	Vorderseite	Rückseite	
S00	S00 F991/A0B/C-PRD	S00 F991/A0B-PRD	S00 F000 41
S0	S0 F991/A0B/C-PRD	S0 F991/A0B-PRD	S0C F000 41

Baugröße	A	B	C	D	E	EI	M
S00	30	25,5	4	10,5	29,5	16	0,7
S0	48	36	4	12	39	22	0,7

Baugröße	Für Beschriftung auf der		Rahmen ohne Einlegeschild
	Vorderseite	Rückseite	
S00	S00 F991/A0B/C-PRB	S00 F991/A0B-PRB	S00 F000 21
S0	S0 F991/A0B/C-PRB	S0 F991/A0B-PRB	S0C F000 21

Baugröße	A	B	C	D	E	EI	M
S00	30	35	4	20	29,5	16	0,7
S0	48	48	4	24	39	22	0,7

Für Schalter mit Vierloch- oder Zentralbefestigung 16, 22 und 30 mm und quadratischem Frontschild

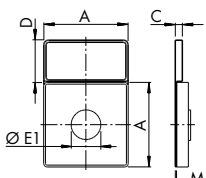
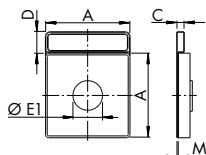

Baugröße	Für Beschriftung auf der		Rahmen ohne Einlegeschild
	Vorderseite	Rückseite	
S00	S00 F991/A0B/C-PRC	S00 F991/A0B-PRC	S00 F000 31
S0	S0 F991/A0B/C-PRC	S0 F991/A0B-PRC	S0C F000 31
S1	S1 F991/A0B/C-PRC	S1 F991/A0B-PRC	S1D F000 31

Baugröße	A	C	D	EI	M
S00	30	4	10,5	16	0,7
S0	48	4	12	22	0,7
S1	64	5	15	22/39,7	0,8

Baugröße	Für Beschriftung auf der		Rahmen ohne Einlegeschild
	Vorderseite	Rückseite	
S00	S00 F991/A0B/C-PRA	S00 F991/A0B-PRA	S00 F000 11
S0	S0 F991/A0B/C-PRA	S0 F991/A0B-PRA	S0C F000 11
S1	S1 F991/A0B/C-PRA	S1 F991/A0B-PRA	S1D F000 11
S2	S2 F991/A0B/C-PRA	S2 F991/A0B-PRA	S2D F000 11
S3	-	S3 F991/A0B-PRA	S3D F000 11

Baugröße	A	C	D	EI	M
S00	30	4	20	16	0,7
S0	48	4	24	22	0,7
S1	64	5	28	22/39,7	0,8
S2	88	6	36	39,7	1
S3	130	7	50	39,7	1,2

Einlegeschilder Aluminium gebürstet



Baugröße	Für Beschriftung auf der	
	Vorderseite	Rückseite
S00	S00 F991/A00/C-P2B	S00 F991/A00-P2B
S0	S0 F991/A00/C-P2B	S0 F991/A00-P2B
S1	S1 F991/A00/C-P2B	S1 F991/A00-P2B

S00	S00 F991/A00/C-P2A	S00 F991/A00-P2A
S0	S0 F991/A00/C-P2A	S0 F991/A00-P2A
S1	S1 F991/A00/C-P2A	S1 F991/A00-P2A
S2	S2 F991/A00/C-P2A	S2 F991/A00-P2A
S3	-	S3 F991/A00-P2A



Griffe

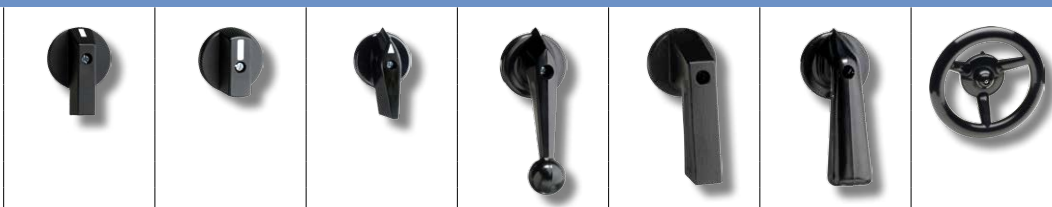

Griffart I-Griff B-Griff F-Griff K-Griff P-Griff P-Griff Handrad

Bestellbeispiel: SOC G521 (schwarzer B-Griff in Baugröße S0)

Baugröße des Schalters	Artikelnummer	Artikelnummer für Farbe															
		schwarz		rot		schwarz		rot		schwarz		rot		schwarz		rot	
S00	S00 ...	G251	G252	-	-	-	-	G221	G222	-	-	-	-	-	-	-	-
S0	S0C ...	G251	G252	G521	G522	G221	G222	-	-	G211	G212	-	-	-	-	-	-
S1	S1B ...	G251	G252	G521	G522	G221	G222	G411	G412	-	-	G211	G212	-	-	-	-
S2	S2B ...	G251	G252	-	-	G221	G222	G411	G412	-	-	G211	G212	-	-	-	-
S3	S3B ...	G251	G252	-	-	-	-	G411	G412	-	-	G211	G212	G971	-	-	-

Baugröße	A	B	D	A	B	D	A	B	D	A	B	D	A	B	D	A	B	D
S00	16,5	14,8	16	-	-	-	16	18	16	-	-	-	-	-	-	-	-	-
S0	22	23,8	27,6	18	-	27,6	26	26	27,6	-	-	-	39,2	41	27,6	-	-	-
S1	27	31,8	36	23	-	36	33,8	34	36	54	64	36	-	-	-	58	57,5	36
S2	35	43,8	50	-	-	-	44,7	45	50	55	83	50	-	-	-	70	68	50
S3	49	64,8	77,5	-	-	-	-	-	-	75	106	77,6	-	-	-	81	85	77,6

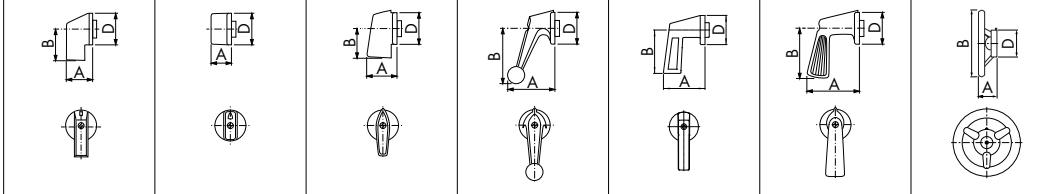

Änderung der Schalterstellung durch Achsversetzung

Das Frontschild mit angepasster Beschriftung ist anzugeben.

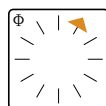

M999/461

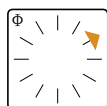

M999/462

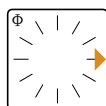

M999/463

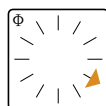

M999/464

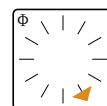

M999/465

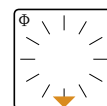

M999/466

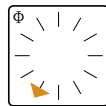

M999/467

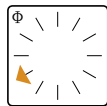

M999/468

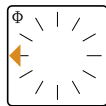

M999/469

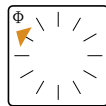

M999/470

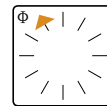

M999/471

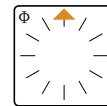

M999/472

< Zurück zum Kapitelverzeichnis >

Zusatzeinrichtungen



Komplett-/Lagergeräte

**2-Loch Befestigung (CG4)
4-Loch-Befestigung (CH10)**



**Zentralbefestigung, IP 66
16/22 mm (CG4), 22 mm (CH10)**



Ausschalter, 60° Schaltwinkel

0-1

	I_U / I_{th}	Polzahl	Fluchten	Anschlussbild Seite	Artikelnummer	ab Lager lieferbar	Artikelnummer	ab Lager lieferbar
	10 A	1	1	97	CG4 A200-600 E		CG4 A200-600 FS2	●
	20 A			97	CH10 A200-600 E	●	CH10 A200-600 FT2	●
	10 A	2	1	97	CG4 A201-600 E	●	CG4 A201-600 FS2	●
	20 A			97	CH10 A201-600 E	●	CH10 A201-600 FT2	●
	10 A	3	2	97	CG4 A202-600 E	●	CG4 A202-600 FS2	●
	20 A			97	CH10 A202-600 E		CH10 A202-600 FT2	●
	10 A	4	2	97	CG4 A203-600 E		CG4 A203-600 FS2	
	20 A			97	CH10 A203-600 E		CH10 A203-600 FT2	●
	10 A	6	3	97	CG4 A342-600 E		CG4 A342-600 FS2	
	20 A			97	CH10 A342-600 E		CH10 A342-600 FT2	●
	10 A	1	1	97	-		CG4 A200-600 *FS2 V750D/2H	●
	20 A			97	-		CH10 A200-600 *FT2 V750D/3H	●

Ausschalter, 90° Schaltwinkel

0-1

	I_U / I_{th}	Polzahl	Fluchten	Anschlussbild Seite	Artikelnummer	ab Lager lieferbar	Artikelnummer	ab Lager lieferbar
	10 A	1	1	97	CG4 A290-600 E		CG4 A290-600 FS2	●
	20 A			97	CH10 A290-600 E		CH10 A290-600 FT2	●
	10 A	2	1	97	CG4 A291-600 E		CG4 A291-600 FS2	
	20 A			97	CH10 A291-600 E		CH10 A291-600 FT2	●
	10 A	3	2	97	CG4 A292-600 E		CG4 A292-600 FS2	
	20 A			97	CH10 A292-600 E		CH10 A292-600 FT2	

Umschalter ohne 0-Stellung, 60° Schaltwinkel

1-2

	I_U / I_{th}	Polzahl	Fluchten	Anschlussbild Seite	Artikelnummer	ab Lager lieferbar	Artikelnummer	ab Lager lieferbar
	10 A	1	1	97	CG4 A220-600 E		CG4 A220-600 FS2	●
	20 A			97	CH10 A220-600 E	●	CH10 A220-600 FT2	●
	10 A	2	2	97	CG4 A221-600 E		CG4 A221-600 FS2	●
	20 A			97	CH10 A221-600 E		CH10 A221-600 FT2	●
	10 A	3	3	97	CG4 A222-600 E		CG4 A222-600 FS2	●
	20 A			97	CH10 A222-600 E		CH10 A222-600 FT2	●
	10 A	4	4	97	CG4 A223-600 E		CG4 A223-600 FS2	●
	20 A			97	CH10 A223-600 E		CH10 A223-600 FT2	●
	10 A	5	5	97	CG4 A369-600 E	●	CG4 A369-600 FS2	
	20 A			97	CH10 A369-600 E		CH10 A369-600 FT2	●
	10 A	6	6	97	CG4 A370-600 E		CG4 A370-600 FS2	
	20 A			97	CH10 A370-600 E		CH10 A370-600 FT2	●
	10 A	1	1	97	-		CG4 A220-600 *FS2 V750D/2J	●
	20 A			97	-		CH10 A220-600 *FT2 V750D/3J	●
	10 A	2	2	97	-		CG4 A221-600 *FS2 V750D/2J	●
	20 A			97	-		CH10 A221-600 *FT2 V750D/3J	●

4-/2-Loch Befestigung

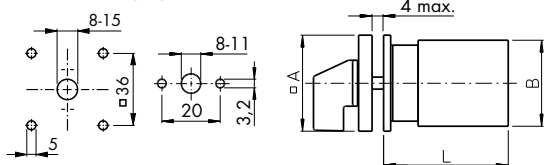

Zentralbefestigung, IP 66
CG4/CH10

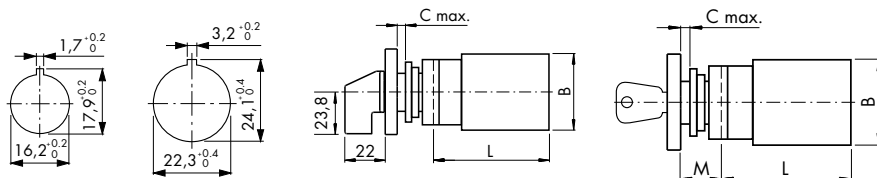

Type	L (Fluchten)									
	A	B	C	M	1	2	3	4	5	6
CG4	30	28	5	12,5	38,5	50,5	62,5	74,5	86,5	98,5
CH10	48	46	6	18,2	43,5	57,5	71,5	85,5	99,5	113,5

Abziehbarkeit des Schlüssels

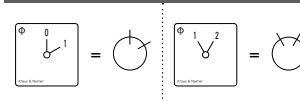

Komplett-/Lagergeräte

< Zurück zum Kapitelverzeichnis >



Komplett-/Lagergeräte

**2-Loch Befestigung (CG4)
4-Loch-Befestigung (CH10)**





**Zentralbefestigung, IP 66
16/22 mm (CG4), 22 mm (CH10)**



Umschalter mit 0-Stellung, 60° Schaltwinkel

1-0-2

	I_U / I_{th}	Polzahl	Fluchten	Anschlussbild Seite	Artikelnummer	ab Lager lieferbar	Artikelnummer	ab Lager lieferbar
	10 A	1	1	98	CG4 A210-600 E		CG4 A210-600 FS2	●
	20 A			98	CH10 A210-600 E	●	CH10 A210-600 FT2	●
	10 A	2	2	98	CG4 A211-600 E		CG4 A211-600 FS2	●
	20 A			98	CH10 A211-600 E	●	CH10 A211-600 FT2	●
	10 A	3	3	98	CG4 A212-600 E		CG4 A212-600 FS2	●
	20 A			98	CH10 A212-600 E		CH10 A212-600 FT2	●
	10 A	4	4	98	CG4 A213-600 E		CG4 A213-600 FS2	●
	20 A			98	CH10 A213-600 E		CH10 A213-600 FT2	●
	10 A	1	1	98	-		CG4 A210-600 *FS2 V750D/2H	
	20 A			98	-		CH10 A210-600 *FT2 V750D/3H	●
	10 A	2	2	98	-		CG4 A211-600 *FS2 V750D/2H	
	20 A			98	-		CH10 A211-600 *FT2 V750D/3H	●

Umschalter mit 0-Stellung, 60° Schaltwinkel

HAND-0-AUTO

	I_U / I_{th}	Polzahl	Fluchten	Anschlussbild Seite	Artikelnummer	ab Lager lieferbar	Artikelnummer	ab Lager lieferbar
	10 A	1	1	98	CG4 A210-621 E		CG4 A210-621 FS2	●
	20 A			98	CH10 A210-621 E		CH10 A210-621 FT2	●
	10 A	2	2	98	CG4 A211-621 E		CG4 A211-621 FS2	●
	20 A			98	CH10 A211-621 E	●	CH10 A211-621 FT2	●
	10 A	3	3	98	CG4 A212-621 E		CG4 A212-621 FS2	●
	20 A			98	CH10 A212-621 E		CH10 A212-621 FT2	●

Umschalter mit 0-Stellung, 30° Schaltwinkel (beidseitiger Rückzug)

1-0-2

	I_U / I_{th}	Polzahl	Fluchten	Anschlussbild Seite	Artikelnummer	ab Lager lieferbar	Artikelnummer	ab Lager lieferbar
	10 A	1	1	99	CG4 A214-600 E		CG4 A214-600 FS2	●
	20 A			99	CH10 A214-600 E	●	CH10 A214-600 FT2	●
	10 A	2	2	99	CG4 A215-600 E		CG4 A215-600 FS2	
	20 A			99	CH10 A215-600 E		CH10 A215-600 FT2	●
	10 A	3	3	99	CG4 A216-600 E		CG4 A216-600 FS2	
	20 A			99	CH10 A216-600 E		CH10 A216-600 FT2	●

4-/2-Loch Befestigung

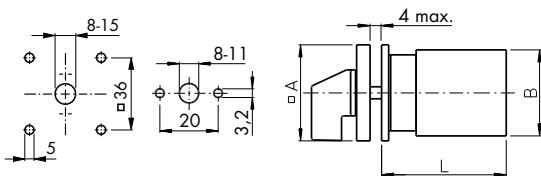

Type	A	B	C	M	L (Fluchten)			
CG4	30	28	5	12,5	38,5	50,5	62,5	74,5
CH10	48	46	6	18,2	43,5	57,5	71,5	85,5

Zentralbefestigung, IP 66

CG4

CG4/CH10

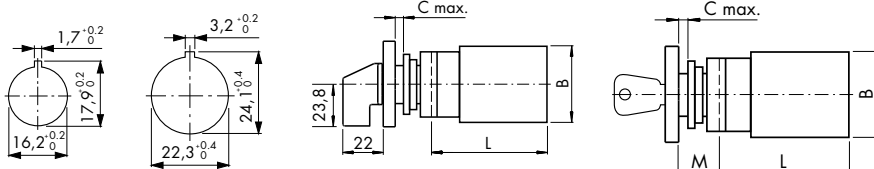

Abziehbarkeit des Schlüssels

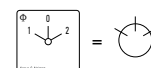

Komplett-/Lagergeräte

**2-Loch Befestigung (CG4)
4-Loch-Befestigung (CH10)**

**Zentralbefestigung, IP 66
16/22 mm (CG4), 22 mm (CH10)**



3-Stufen-Schalter ohne 0-Stellung

1-2-3

	I_u / I_{th}	Polzahl	Fluchten	Anschlussbild Seite	Artikelnummer	ab Lager lieferbar	Artikelnummer	ab Lager lieferbar
	10 A	1	2	101	CG4 A230-600 E		CG4 A230-600 FS2	●
	20 A			101	CH10 A230-600 E	●	CH10 A230-600 FT2	●
	10 A	2	3	101	CG4 A250-600 E		CG4 A250-600 FS2	●
	20 A			101	CH10 A250-600 E		CH10 A250-600 FT2	●
	10 A	3	5	101	CG4 A270-600 E		CG4 A270-600 FS2	●
	20 A			101	CH10 A270-600 E		CH10 A270-600 FT2	●
	10 A	1	2	101	-		CG4 A230-600 *FS2 V750D/2J	●
	20 A			101	-		CH10 A230-600 *FT2 V750D/3J	●

4-Stufen-Schalter ohne 0-Stellung

1-2-3-4

	I_u / I_{th}	Polzahl	Fluchten	Anschlussbild Seite	Artikelnummer	ab Lager lieferbar	Artikelnummer	ab Lager lieferbar
	10 A	1	2	101	CG4 A231-600 E		CG4 A231-600 FS2	●
	20 A			101	CH10 A231-600 E	●	CH10 A231-600 FT2	●
	10 A	2	4	101	CG4 A251-600 E		CG4 A251-600 FS2	●
	20 A			101	CH10 A251-600 E		CH10 A251-600 FT2	●
	10 A	3	6	101	CG4 A271-600 E		CG4 A271-600 FS2	●
	20 A			101	CH10 A271-600 E		CH10 A271-600 FT2	●
	10 A	1	2	101	-		CG4 A231-600 *FS2 V750D/2J	●
	20 A			101	-		CH10 A231-600 *FT2 V750D/3J	●

5-Stufen-Schalter ohne 0-Stellung

1-2-3-4-5

	I_u / I_{th}	Polzahl	Fluchten	Anschlussbild Seite	Artikelnummer	ab Lager lieferbar	Artikelnummer	ab Lager lieferbar
	10 A	1	3	82	CG4 A232-600 E		CG4 A232-600 FS2	●
	20 A			82	CH10 A232-600 E		CH10 A232-600 FT2	●
	10 A	2	5	82	CG4 A252-600 E		CG4 A252-600 FS2	●
	20 A			82	CH10 A252-600 E		CH10 A252-600 FT2	●

6-Stufen-Schalter ohne 0-Stellung

1-2-3-4-5-6

	I_u / I_{th}	Polzahl	Fluchten	Anschlussbild Seite	Artikelnummer	ab Lager lieferbar	Artikelnummer	ab Lager lieferbar
	10 A	1	3	101	CG4 A233-600 E		CG4 A233-600 FS2	●
	20 A			101	CH10 A233-600 E		CH10 A233-600 FT2	●

4-/2-Loch Befestigung

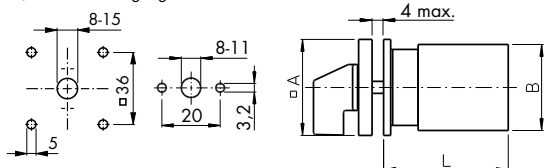

Type	L (Fluchten)									
	A	B	C	M	2	3	4	5	6	8
CG4	30	28	5	12,5	50,5	62,5	74,5	86,5	98,5	122,5
CH10	48	46	6	18,2	57,5	71,5	85,5	99,5	113,5	141,5

Zentralbefestigung, IP 66
CG4

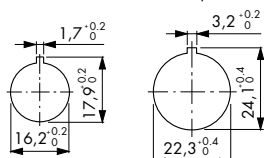

CG4/CH10

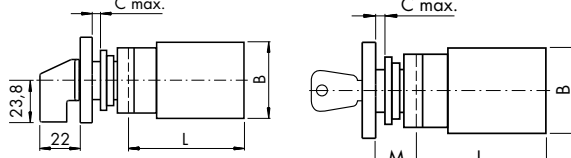

Abziehbarkeit des Schlüssels

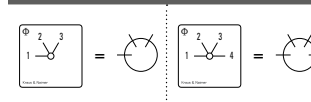

Komplett-/Lagergeräte

2-Loch Befestigung (CG4)
4-Loch-Befestigung (CH10)

Zentralbefestigung, IP 66
16/22 mm (CG4), 22 mm (CH10)



2-Stufen-Schalter mit 0-Stellung

0-1-2

	I_U / I_{th}	Polzahl	Fluchten	Anschlussbild Seite	Artikelnummer	ab Lager lieferbar	Artikelnummer	ab Lager lieferbar
	10 A	1	1	103	CG4 A240-600 E		CG4 A240-600 FS2	●
	20 A			103	CH10 A240-600 E		CH10 A240-600 FT2	●
	10 A	2	2	103	CG4 A260-600 E		CG4 A260-600 FS2	
	20 A			103	CH10 A260-600 E		CH10 A260-600 FT2	

3-Stufen-Schalter mit 0-Stellung

0-1-2-3

	I_U / I_{th}	Polzahl	Fluchten	Anschlussbild Seite	Artikelnummer	ab Lager lieferbar	Artikelnummer	ab Lager lieferbar
	10 A	1	2	103	CG4 A241-600 E		CG4 A241-600 FS2	●
	20 A			103	CH10 A241-600 E	●	CH10 A241-600 FT2	●
	10 A	2	3	103	CG4 A261-600 E		CG4 A261-600 FS2	●
	20 A			103	CH10 A261-600 E	●	CH10 A261-600 FT2	

4-Stufen-Schalter mit 0-Stellung

0-1-2-3-4

	I_U / I_{th}	Polzahl	Fluchten	Anschlussbild Seite	Artikelnummer	ab Lager lieferbar	Artikelnummer	ab Lager lieferbar
	10 A	1	2	103	CG4 A242-600 E		CG4 A242-600 FS2	●
	20 A			103	CH10 A242-600 E	●	CH10 A242-600 FT2	●

Gruppenschalter - 3 Gruppen

Schaltfolge: 0, A, A+B, A+B+C

	I_U / I_{th}	Polzahl	Fluchten	Anschlussbild Seite	Artikelnummer	ab Lager lieferbar	Artikelnummer	ab Lager lieferbar
	10 A	1	2	100	CG4 A311-600 E		CG4 A311-600 FS2	
	20 A			100	CH10 A311-600 E		CH10 A311-600 FT2	●

4-/2-Loch Befestigung

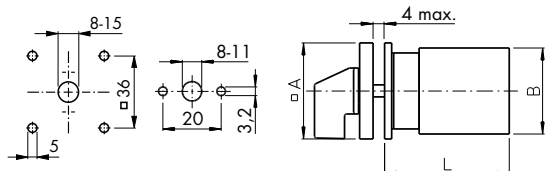

Type	A	B	C	M	L (Fluchten)				
CG4	30	28	5	12,5	1	2	3	4	5
CH10	48	46	6	18,2	43,5	57,5	71,5	85,5	99,5

Zentralbefestigung, IP 66

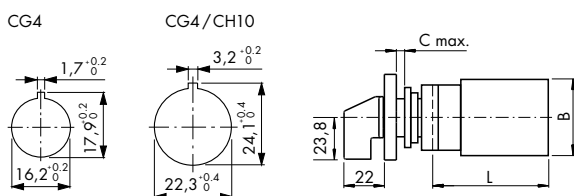

< Zurück zum Kapitelverzeichnis >



Komplett-/Lagergeräte

Komplett-/Lagergeräte

**2-Loch Befestigung (CG4)
4-Loch-Befestigung (CH10)**

**Zentralbefestigung, IP 66
16/22 mm (CG4), 22 mm (CH10)**



Voltmeter-Umschalter ohne 0-Stellung (3 verkettete Spannungen) L1-L2-L3-L3-L1

I_U / I_{th}	Polzahl	Fluchten	Anschlussbild Seite	Artikelnummer	ab Lager lieferbar	Artikelnummer	ab Lager lieferbar
		2	105	CG4 A023-620 E		CG4 A023-620 FS2	
			105	CH10 A023-620 E	●	CH10 A023-620 FT2	●

Voltmeter-Umschalter ohne 0-Stellung (3 verkettete Spannungen, 3 Phasen gegen N) L3-L1-L2-L3-L1-L2-L1-N-L2-N-L3-N

I_U / I_{th}	Polzahl	Fluchten	Anschlussbild Seite	Artikelnummer	ab Lager lieferbar	Artikelnummer	ab Lager lieferbar
		3	105	CG4 A025-620 E		CG4 A025-620 FS2	●
			105	CH10 A025-620 E	●	CH10 A025-620 FT2	●

Voltmeter-Umschalter mit 0-Stellung (3 verkettete Spannungen) 0-L1-L2-L2-L3-L3-L1

I_U / I_{th}	Polzahl	Fluchten	Anschlussbild Seite	Artikelnummer	ab Lager lieferbar	Artikelnummer	ab Lager lieferbar
		2	105	CG4 A004-624 E		CG4 A004-624 FS2	●
			105	CH10 A004-624 E	●	CH10 A004-624 FT2	●

Voltmeter-Umschalter mit 0-Stellung (3 verkettete Spannungen, 3 Phasen gegen N) L3-L1-L2-L3-L1-L2-0-L1-N-L2-N-L3-N

I_U / I_{th}	Polzahl	Fluchten	Anschlussbild Seite	Artikelnummer	ab Lager lieferbar	Artikelnummer	ab Lager lieferbar
		3	105	CG4 A007-624 E		CG4 A007-624 FS2	●
			105	CH10 A007-624 E	●	CH10 A007-624 FT2	●

Amperemeter-Umschalter (3 Wandlerkreise mit 0-Stellung, Rundumschaltung) 0-1-2-3

I_U / I_{th}	Polzahl	Fluchten	Anschlussbild Seite	Artikelnummer	ab Lager lieferbar	Artikelnummer	ab Lager lieferbar
	1	3	86	CG4 A048-600 E		CG4 A048-600 FS2	
			86	CH10 A048-600 E		CH10 A048-600 FT2	●

4-/2-Loch Befestigung

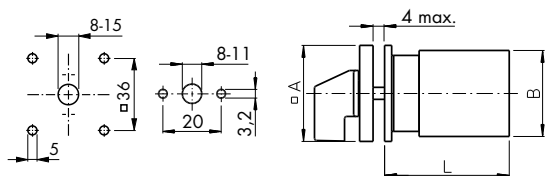

Type	L (Fluchten)					
	A	B	C	M	2	3
CG4	30	28	5	12,5	50,5	62,5
CH10	48	46	6	18,2	57,5	71,5

Zentralbefestigung, IP 66

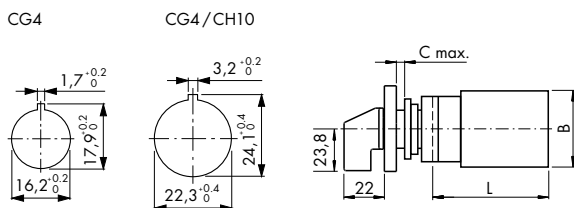

< Zurück zum Kapitelverzeichnis >

Komplett-/Lagergeräte



Komplett-/Lagergeräte

**2-Loch Befestigung (CG4)
4-Loch-Befestigung (CH10)**



**Zentralbefestigung, IP 66
16/22 mm (CG4), 22 mm (CH10)**



Steuerschalter–Ein-Taster

START

	I_U / I_{th}	Polzahl	Fluchten	Anschlussbild Seite	Artikelnummer	ab Lager lieferbar	Artikelnummer	ab Lager lieferbar
	10 A	1	1	106	CG4 A175-600 E		CG4 A175-600 FS2	
	20 A			106	CH10 A175-600 E		CH10 A175-600 FT2	●

Steuerschalter–Ein-Aus-Taster

(mit gerasteten Betriebsstellungen)

0-1-START

	I_U / I_{th}	Polzahl	Fluchten	Anschlussbild Seite	Artikelnummer	ab Lager lieferbar	Artikelnummer	ab Lager lieferbar
	10 A	1	1	106	CG4 A178-600 E		CG4 A178-600 FS2	
	20 A			106	CH10 A178-600 E		CH10 A178-600 FT2	●

Codierschalter im Binär-Code

(Rundumschaltung)

0-1-2-3-4-5-6-7

	Polzahl	Fluchten	Anschlussbild Seite	Artikelnummer	ab Lager lieferbar	Artikelnummer	ab Lager lieferbar
	2	2	100	CG4-1 A540-600 E		CG4-1 A540-600 FS2	●
			100	CH11 A540-600 E		CH11 A540-600 FT2	

Codierschalter im Binär-Code

0-1-2-3-4-5-6-7-8-9

	Polzahl	Fluchten	Anschlussbild Seite	Artikelnummer	ab Lager lieferbar	Artikelnummer	ab Lager lieferbar
	2	2	101	CG4-1 A550-600 E		CG4-1 A550-600 FS2	●
			101	CH11 A550-600 E		CH11 A550-600 FT2	

Codierschalter im Binär-Code

(Rundumschaltung)

0-1-2-3-4-5-6-7-8-9-10-11

	Polzahl	Fluchten	Anschlussbild Seite	Artikelnummer	ab Lager lieferbar	Artikelnummer	ab Lager lieferbar
	2	2	101	CG4-1 A543-600 E		CG4-1 A543-600 FS2	●
			101	CH11 A543-600 E		CH11 A543-600 FT2	

4-/2-Loch Befestigung

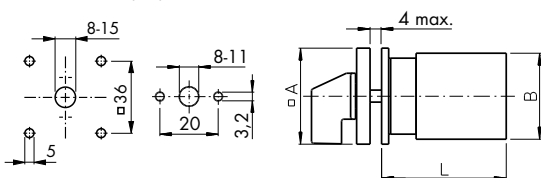

Type	L (Fluchten)						
	A	B	C	M	1	2	
CG..	30	28	5	12,5	38,5	50,5	
CH..	48	46	6	18,2	43,5	57,5	

Zentralbefestigung, IP 66

CG4

CG4/CH10

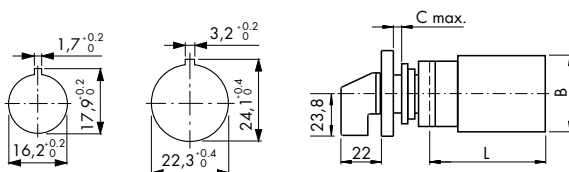

DAS EINSTEIGER HMI

KN-C 400 BASIC.



Mit hervorragenden Preis-Leistungs-Verhältnis

Im Detail:

- OPC UA Server und Client
- Ethernet, USB und eine serielle Schnittstelle
- CODESYS V3 mit der Möglichkeit über Ethernet externe I/Os einzubinden
- Resistiver Touchscreen
- WEB-Panel fähig
- Robustes Design

Ihre Vorteile:

- Brillantes Display mit LED-Hintergrundbeleuchtung
- Große Auswahl an Kommunikationsprotokollen
- Energiesparend
- Unterstützt die Gebäudeautomatisierung durch Protokolle wie BACnet IP, MS/TP und KNX IP
- OpenVPN
- VNC Server und Client
- Weitbereichsnetzteil 18 bis 32 VDC

SPEZIELL IM HYGIENEBEREICH

KN-C 507 HYGIENIC.



Entwickelt für die Lebensmittel- und Getränkeindustrie

Im Detail:

- Entspricht den Anforderungen der DIN EN1672-2 und der EHEDG Richtlinie
- Frontring aus Edelstahl
- IP69K
- Lebensmitteltaugliche Dichtung nach FDA 21 CFR 177.2006
- Leistungsstarker Prozessor: 1GHz ARM mit 256 MB Flash
- 7" TFT Display mit 800 x 480 Pixeln und 64K Farben

Ihre Vorteile:

- Unterstützt alle gängigen Kommunikationsprotokolle
- Touch-Display lässt sich mit Handschuhen bedienen
- Großer Temperaturbereich: -20 °C bis 60 °C
- Chemikalien resistent
- Schutzfolie gegen Glasbruch
- Mit CODESYS V3 Ausführung als Soft-SPS möglich
- Große Auswahl an Schnittstellen (USB, Seriell, Ethernet)

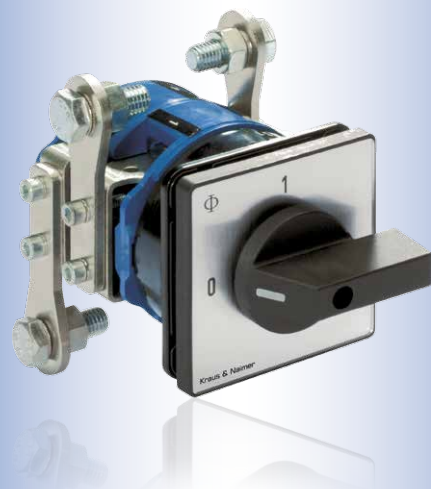

< Zurück zum Katalogverzeichnis >

- ▶ Schalter für besondere Anwendungen
- ▶ Gleichstromschalter



Weiter >

- Bestellbeispiel für den Katalog -

Schaltertype	Schaltprogramm	Bauform	Zusatzeinrichtung (Unterposition)
Art des Schalters und elektrische Daten	elektrische Funktion	Frontschild-/Griff-Design	Befestigungsart des Schalters
Seite 162 ff.	195 ff.	151 ff.	168 ff.
z.B. CHR10	D-1234-600	FT2	CHR10 D-1234-600*FT2 SO V750D/3G



Die Nummer des Schaltprogramms wird nach Auswertung des Formulars auf Seite 195 kundenspezifisch neu angelegt.

- Bestellbeispiel für den Ersatzbedarf -

Die wichtigsten Daten, die Sie zur Bestellung im Ersatzfall wissen sollten.

1.  2. 

Sollten diese Angaben nicht oder nicht vollständig vorhanden sein, bitten wir um aussagekräftige Fotos des Schaltgeräts sowie die Darstellung der elektrischen Funktion laut Formular von Seite 195:

Schaltertypen - Übersicht

Baugröße	Frontschild (mm)	Schaltertype	Mögliche Schaltwinkel	Max. Fluchenzahl
S00	30 x 30	CA4N ¹	45°, 60°, 90°	9
S0	48 x 48	CHR10-CHR16, DHR10, DHR11	30°, 45°, 60°, 90°	12
		DK10, DK11	30°, 60°, 90°	9
		G20, G20S	90°	12
S1	64 x 64	A11, AD11, A25	15°, 20°, 30°, 45°, 60°, 90°	12
		CHR10B, CHR16B	30°, 45°, 60°, 90°	12
S2	88 x 88	A11C, A25C	20°, 30°, 45°, 60°, 90°	12
		L350/351, L630/631, L1000/1001, L1250/1251	30°, 45°, 60°, 90°	12
S3	130 x 130	L400, L600, L800, L1200, L1600, L2000	30°, 45°, 60°, 90°	12

¹Max. Gesamtschaltwinkel 180° bzw. 360° mit Rundschtaltung

Baugrößen



S00 30 x 30 S0 48 x 48 S1 64 x 64 S2 88 x 88 S3 130 x 130

Kontaktsysteme

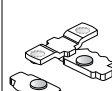
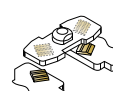
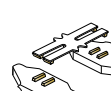
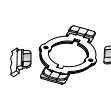
<p>A11, A25 CHR10/16/B DHR10, DK10</p>  <p>Standard-Zweifachunterbrechung mit starrer Kontaktbrücke und Punktauflage der Silberkontakte.</p>	<p>CA4N / CA4N-1</p>  <p>Hohe Kontaktsicherheit durch Mehrfachpunktauflage. CA4N mit 0,5 µ und CA4N-1 mit 5 µ Goldauflage.</p>	<p>AD11, CHR11/B, DHR11/B, DK11</p>  <p>Hohe Kontaktsicherheit durch H-Brücke mit "cross-wire" Kontaktsystem. Kontakte mit Goldauflage für Einsätze auch bei niedrigen Spannungen (elektronikkompatibel) sowie aggressiven Umwelteinflüssen.</p>	<p>G20, G20S</p>  <p>Die Thematik Messerkontakte wurde beim G20(S) innovativ überarbeitet. Neben seinem Hauptgebiet des Gleichstroms, ist er prädestiniert für Wechselstromanwendungen mit kleinsten Strömen und Spannungen.</p>
---	---	---	---

< Zurück zum Katalogverzeichnis >



Frei konfigurierbar

Schalertypen / Elektrische Daten

Schnellauswahl Schalertypen / Elektrische Daten	162
Detailauswahl Schalertypen	164

Schaltprogramme / elektrische Funktion

Formular für kundenspezifische Schaltprogramme und Frontschilder	195
--	-----

Bauformen / Befestigungsart

Fronteinbau mit 2- oder 4-Loch-Befestigung	168
Zentralbefestigung 16 / 22 / 30 mm	169
Fronteinbau mit Frontschild und Griff der nächstgrößeren Baugröße, Fronteinbau mit starkem Anschlag und Metallachse	170
Fronteinbau mit rückwärtiger Abdeckung, Klemmenabdeckung	171
Verteilereinbau	172
Maß L	173

Zusatzeinrichtungen

Zubehör siehe Seite 122 bis 151. Bitte Baugröße beachten.

Besondere Merkmale der Schalertypen

Drehen und Drücken

Die Betätigung der Kontakte erfolgt durch Drehen und/oder Drücken. Die Dreh- und Druckfunktionen können gegeneinander über eine programmierbare Kulissensperre verriegelt werden, so dass z. B. Drehen erst in gedrücktem Zustand möglich ist.

DK-Reihe



Bis 48 Kontakte (4 je Flucht), bis 24 Schaltstellungen

A-Schalter kommen vorzugsweise zur Anwendung, wenn das Schaltprogramm eine große Anzahl von Kontakten erforderlich macht oder mehr als 12 Schaltstellungen benötigt werden.

A-Reihe

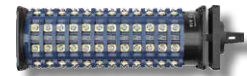

Anschluss mit Ringkabelschuh

Neben der Standardreihe CHR besteht die Möglichkeit mit der DHR-/DKR-Reihe eine geschlossene Kontakt-kammer zu erhalten. Die patentierten Anschlussklemmen dieser Schalterreihen sind so weit geöffnet, dass Ringkabelschuhe eingeführt werden können. Die Anschlusschraube muß dabei nicht aus der Klemme herausgezogen werden.

CHR-/DHR-Reihe



7,6 mm geringere Einbautiefe gegenüber Type CA4

Bei dieser Schaltertype kann eine um 7,6 mm geringere Einbautiefe gegenüber der Schaltertype CA4 erreicht werden.

CA4N
CA4N-1



Dauerstrom von 350 bis 2400 A

Die Schalter der L-Reihe sind kompakte Last- bzw. Leerschalter für höhere Ströme. Sie gelangen vorzugsweise überall dort zur Anwendung, wo die Zu- und Abschaltung ohmscher oder schwach induktiver Verbraucher bzw. Abschaltung ohne Last durchgeführt werden soll.

L-Reihe



Gleichstromschalter bis 1000 V / 20 A mit Schnapprastenwerk und Messerkontakten

Eine Schaltleistung von 1000 V DC / 20 A bei gleichzeitig sehr hoher Kurzschlussfestigkeit wird erreicht. Ebenfalls ist er prädestiniert für Wechselstromanwendungen mit besonders niedrigen Spannungen und Strömen. Mögliche Funktionen sind: 0-1, 1-2, 1-0-2, mit maximal 12 Kontakten

G20, G20S





< Zurück zum Katalogverzeichnis >

SCHALTER FÜR BESONDERE ANWENDUNGEN UND GLEICHSTROMSCHALTER

Schnellauswahl Schaltertypen



Schalter zum Drehen und Drücken

Type	Dauerstrom	Betriebsspannung U_e	Schaltleistung 380 V-440 V AC-23A AC-3		Frontschild Baugröße	Standard- type	H-Brücke gold	geschlossene Kontaktkammer	Schalten durch Drehen/Drücken
 <i>DK10</i>	16 A	20-690 V			<input type="checkbox"/> 48 mm S0	•		•	•
<i>DK11</i>	6 A	1 ¹ -600 V			<input type="checkbox"/> 48 mm S0		•	•	•
<i>DK10-1</i>	16 A	20-690 V			<input type="checkbox"/> 48 mm S0	Schalter mit Goldkontakten		•	•
 <i>DK10-4</i>	16 A	20-690 V			<input type="checkbox"/> 48 mm S0	Schalter mit Steckanschlüssen		•	•

Bis 48 Kontakte (4 je Flucht), bis 24 Schaltstellungen

Type	Dauerstrom	Betriebsspannung U_e	Schaltleistung 380 V-440 V AC-23A AC-3		Frontschild Baugröße	Standard- type	H-Brücke gold
 <i>A11</i>	20 A	690 V	7,5 kW	5,5 kW	<input type="checkbox"/> 64 mm S1	•	
<i>A11C</i>	20 A	690 V	7,5 kW	5,5 kW	<input type="checkbox"/> 88 mm S2		
<i>A25</i>	25 A	690 V	11 kW	7,5 kW	<input type="checkbox"/> 64 mm S1	•	
<i>A25C</i>	25 A	690 V	11 kW	7,5 kW	<input type="checkbox"/> 88 mm S2		
<i>AD11</i>	6 A	1 ¹ -600 V			<input type="checkbox"/> 64 mm S1		•

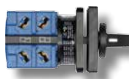
Schalter für Anschluss mit Ringkabelschuh

Type	Dauerstrom	Betriebsspannung U_e	Schaltleistung 380 V-440 V AC-23A AC-3		Frontschild Baugröße	Standard- type	H-Brücke gold	geschlossene Kontaktkammer	Schalten durch Drehen/Drücken
 <i>CHR10</i>	20 A	690 V	7,5 kW	5,5 kW	<input type="checkbox"/> 48 mm S0	•			
<i>CHR16</i>	25 A	690 V	11 kW	7,5 kW	<input type="checkbox"/> 48 mm S0	•			
<i>CHR11</i>	6 A	600 V			<input type="checkbox"/> V48 mm S0		•		
 <i>DHR10</i>	16 A	20-690 V			<input type="checkbox"/> 48 mm S0			•	
<i>DHR11</i>	6 A	1 ¹ -600 V			<input type="checkbox"/> 48 mm S0		•	•	
<i>CHR10B</i>	20 A	690 V	7,5 kW	5,5 kW	<input type="checkbox"/> 64 mm S1				
<i>CHR16B</i>	25 A	690 V	11 kW	7,5 kW	<input type="checkbox"/> 64 mm S1				
<i>DHR11B</i>	6 A	1 ¹ -600 V			<input type="checkbox"/> 64 mm S1		•	•	

¹ Werte für niedrigere Spannungen auf Anfrage.



Schnellauswahl Schaltertypen

7,6 mm geringere Einbautiefe gegenüber Type CA4

Type	Dauerstrom	Betriebsspannung U_e	Schaltleistung 380 V-440 V		Frontschild Baugröße	Standardtype	Kontakt mit Goldauflage
			AC-23A	AC-3			
 CA4N	10 A	440 V	3 kW	2,2 kW	<input type="checkbox"/> 30 mm S00	•	
CA4N-1	10 A	440 V	3 kW	2,2 kW	<input type="checkbox"/> 30 mm S00		•

Schalter von 350 bis 2400 A

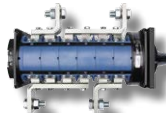
Type	Dauerstrom	Betriebsspannung U_e	Schaltleistung 380 V-440 V		Frontschild Baugröße	Standardtype
			AC-23A	AC-3		
 L350	350 A	690 V	90 kW	37 kW	<input type="checkbox"/> 88 mm S2	•
L351	350 A	690 V	90 kW	37 kW	<input type="checkbox"/> 88 mm S2	
L630	630 A	690 V	90 kW	37 kW	<input type="checkbox"/> 88 mm S2	•
L631	630 A	690 V	90 kW	37 kW	<input type="checkbox"/> 88 mm S2	
L1000	1000 A	690 V	90 kW	37 kW	<input type="checkbox"/> 88 mm S2	•
L1001	1000 A	690 V	90 kW	37 kW	<input type="checkbox"/> 88 mm S2	
L1250	1250 A	690 V	90 kW	37 kW	<input type="checkbox"/> 88 mm S2	•
L1251	1250 A	690 V	90 kW	37 kW	<input type="checkbox"/> 88 mm S2	
L400	500 A	690 V	132 kW	55 kW	<input type="checkbox"/> 130 mm S3	
L600	800 A	690 V	132 kW	55 kW	<input type="checkbox"/> 130 mm S3	
 L800	1100 A	690 V	132 kW	55 kW	<input type="checkbox"/> 130 mm S3	
L1200	1450 A	690 V	132 kW	55 kW	<input type="checkbox"/> 130 mm S3	•
L1600	1900 A	690 V	132 kW	55 kW	<input type="checkbox"/> 130 mm S3	•
L2000	2400 A	690 V	132 kW	55 kW	<input type="checkbox"/> 130 mm S3	•

Schalter für Gleichstromanwendungen mit Schnapprastenwerk und Messerkontakten

Type	Betriebsstrom I_e	Betriebsspannung U_e	Frontschild Baugröße
 G20/S	20 A DC	1000 V	<input type="checkbox"/> 48 mm S0



SCHALTER FÜR BESONDERE ANWENDUNGEN UND GLEICHSTROMSCHALTER

Schaltertypen nach IEC 60947-3, EN 60947-3, VDE 0660 Teil 107, USA / Kanada				CA4N CA4N-1	AT1/C	A25/C	AD11	CHR10/B	CHR11							
Bemessungsdauerstrom I_N/I_{th}																
IEC 60947-3, EN 60947-3, VDE 0660 Teil 107				A	10	20	25	6	20	6						
USA / Kanada ²				A	10	10	25	6	20	6						
Bemessungsbetriebsspannung U_e 1																
IEC 60947-3, EN 60947-3, VDE 0660 Teil 107				V	440	690	690	600	690	600						
USA / Kanada ²				V	300	600	600	600	600	300						
Min. Spannung				V	-	20	20	1	-	1 ⁶						
Bemessungsstoßspannungsfestigkeit U_{imp}				kV	4	6	6	Auf Anfrage	6	Auf Anfrage						
Bemessungsbetriebsstrom I_e																
AC-21A	Schalten von ohmscher Last mit geringer Überlast	IEC 60947-3, EN 60947-3, VDE 0660 Teil 107	1 V	A	-	-	-	6	6							
			6/12 V	A	-	-	-	3/2	3/2							
			24/48 V	A	10	20	25	1/0,8	1/0,8							
			110/220 V	A	10	20	25	0,4/0,2	0,4/-							
			380/440 V	A	10	20	25	0,13/0,1	-/-							
			500/600 V	A	-	20	25	0,08/0,05	0,08/0,05							
AC-22A	Schalten von gemischter ohmscher und induktiver Last mit geringer Überlast	IEC 60947-3, EN 60947-3, VDE 0660 Teil 107	220 V - 500 V	A	10	20	25	-	-							
			220 V - 440 V	A	-	-	-	20	-							
			660 V - 690 V	A	-	16	25	-	16							
			500 V	A	-	-	-	20	-							
AC-15	Schalten von magn. Antrieben, Schützen, Ventilen, Zugmagneten	IEC 60947-3, EN 60947-3, VDE 0660 Teil 107	110 V	A	-	-	-	5	-							
			220 V - 240 V	A	2,5	6	8	-	5							
			380 V - 440 V	A	1,5	4	5	-	4							
Pilot Duty				Heavy	VAC	A300	600	600	-	A600	-					
Ampere Rating				Nicht oder schwach induktive Belastung						A	10	10	25	Siehe AC21-A	20	-
Bemessungsschaltleistung																
AC-2	Anlassen von Schleifringläufermotoren, Reversieren und Gegenstrombremsen, Stern-Dreieck-Anlauf (CHR10B)	IEC 60947-3, EN 60947-3, VDE 0660 Teil 107	3-phasig, 3-polig	220 V - 240 V	kW	2,5	4	5,5	-	4	-					
				380 V - 440 V	kW	4,5	7,5	11	-	7,5	-					
				500 V	kW	-	10	15	-	10	-					
				660 V - 690 V	kW	-	10	13	-	10	-					
AC-3	Direktanlassen von Käfigläufermotoren, Ausschalten während des Laufes, Stern-Dreieck-Anlauf (CHR16B)	IEC 60947-3, EN 60947-3, VDE 0660 Teil 107	3-phasig, 3-polig	220 V - 240 V	kW	1,5	3	4	-	3	-					
				380 V - 440 V	kW	2,2	5,5	7,5	-	5,5	-					
				500 V	kW	-	5,5	7,5	-	5,5	-					
				660 V - 690 V	kW	-	5,5	7,5	-	5,5	-					
AC-4	Anlassen von Käfigläufermotoren, Reversieren, Gegenstrombremsen, Tippen	IEC 60947-3, EN 60947-3, VDE 0660 Teil 107	3-phasig, 3-polig	220 V - 240 V	kW	0,37	0,55	1	-	0,55	-					
				380 V - 440 V	kW	0,55	1,5	2,2	-	1,5	-					
				500 V	kW	-	1,5	2,5	-	1,5	-					
				660 V - 690 V	kW	-	1,5	2,5	-	1,5	-					
				1-phasig, 2-polig	110 V - 120 V	kW	0,15	0,15 (110 V)	0,2 (110 V)	-	0,3	-				
					220 V - 240 V	kW	0,25	0,25	0,5	-	0,75	-				
					380 V - 440 V	kW	0,5	0,55	0,8	-	1,5	-				
					500 V	kW	-	-	-	-	3	-				
AC-23A	Häufiges Schalten von Motoren oder anderer hoch-induktiver Verbraucher	IEC 60947-3, EN 60947-3, VDE 0660 Teil 107	3-phasig, 3-polig	220 V - 240 V	kW	1,8	3,7	5,5	-	3,7	-					
				380 V - 440 V	kW	3	7,5	11	-	7,5	-					
				500 V	kW	-	7,5	11	-	7,5	-					
				660 V - 690 V	kW	-	7,5	11	-	7,5	-					
				1-phasig, 2-polig	110 V - 120 V	kW	0,37	0,75 (110 V)	1,5 (110 V)	-	0,75	-				
					220 V - 240 V	kW	0,75	2,2	3	-	2,5	-				
					380 V - 440 V	kW	1,1	3,7	5,5	-	3,7	-				
					500 V	kW	-	-	-	-	4	-				
Motor-Normallast DOL-Rating (ähnlich AC-3)	UL / Kanada	3-phasig, 3-polig	110 V - 120 V	HP	0,75	1	1,5	-	1,5	-						
			220 V - 240 V	HP	1	1	3	-	3	-						
			440 V - 480 V	HP	-	1	7,5	-	5	-						
			550 V - 600 V	HP	-	1	10	-	5	-						
1-phasig, 2-polig	110 V - 120 V	HP	0,33	0,5	0,75	-	0,5	-								
	220 V - 240 V	HP	0,75	1	1,5	-	1	-								
	277 V	HP	0,75	1	2	-	2	-								
	440 V - 480 V	HP	1	1	3	-	2	-								
550 V - 600 V	HP	-	1	5	-	2	-									
Kurzschlussfestigkeit																
Max. Vorsicherung				gL/gG-Charakteristik	A	10	20	35	6	-	6 ⁷					
Bemessungskurzzeitstromfestigkeit				gL-Charakteristik	A	-	-	-	-	25	-					
				(1 Sek. Strom)	A	60	120	220	45	220	50					
Max. Anschlussquerschnitt - Nur Kupferleiter verwenden																
ein- bzw. mehrdrähtig (AWG)				mm ²	1,5	2,5 (12)	4 (10)	2,5 (14)	-	-	-					
feindrähtig				mm ²	1,5	2,5	2,5	2,5	-	-	-					
feindrähtig mit Aderendhülsen nach DIN 46228				mm ²	1	2,5	2,5	2,5	-	-	-					
AWG Draht (ohne Aderendhülsen)				AWG	16	14	12	14	-	-	-					
Anschluss mit isolierten Ring- und Gabelkabelschuhen																
Innendurchmesser				mm	-	-	-	-	≥3,6	≥3,6	-					
Außendurchmesser				mm	-	-	-	-	≤8,6	≤8,6	-					
Anschluss mit isolierten Steckanschlüssen				mm	-	-	-	-	6,3	6,3	-					
Max. Umgebungstemperatur der Kontakteinheit 4, 5																
offen bei 100 % I _N /I _{th}				55 °C über 24 Stunden mit Spitzen bis 60 °C												
gekapselt bei 100 % I _{th}				35 °C über 24 Stunden mit Spitzen bis 40 °C												

[Zurück zum Kapitelverzeichnis >](#)

Detailauswahl Schaltertype



¹ Gültig für Netze mit geerdetem Sternpunkt, Überspannungskategorie III, Verschmutzungsgrad 3. Werte für andere Netzformen auf Anfrage. | ² Approbationstabelle auf Seite 192 beachten. | ³ 16 A bei 150 V und 10 A bei 300 V für CG8 | ⁴ Für elektromagnetische Zusatzeinrichtungen siehe zulässige Werte im Kapitel **Zusatzeinrichtungen**. | ⁵ Lagertemperatur: -40 °C bis 85 °C (bei Temperaturen unter -5 °C ist keine Stoßbelastung zulässig). | ⁶ Niedrigere Werte auf Anfrage. | ⁷ G-Sicherung, flink



SCHALTER FÜR BESONDERE ANWENDUNGEN UND GLEICHSTROMSCHALTER

Schalertypen nach IEC 60947-3, EN 60947-3, VDE 0660 Teil 107, USA / Kanada

		CHR16/B	DHR10	DHR11/B	DK10	DK11		
Bemessungsdauerstrom I_N/I_{th}								
IEC 60947-3, EN 60947-3, VDE 0660 Teil 107		A	25	16	6	16		
USA / Kanada ²		A	25	15	6	15		
Bemessungsbetriebsspannung U_e ¹								
IEC 60947-3, EN 60947-3, VDE 0660 Teil 107		V	690	690	600	690		
USA / Kanada ²		V	600	600	600	600		
Min. Spannung		V	-	-	1 ⁶	1 ⁶		
Bemessungsstoßspannungsfestigkeit U_{imp}								
		kV	6	6	Auf Anfrage	6		
Bemessungsbetriebsstrom I_e								
AC-21A	Schalten von ohmscher Last mit geringer Überlast	IEC 60947-3, EN 60947-3, VDE 0660 Teil 107	1 V A	25	16	6	6	
			6/12 V A					
			24/48 V A					
			110/220 V A					
			380/440 V A					
500/600 V A								
660/690 V A								
AC-22A	Schalten von gemischter ohmscher und induktiver Last mit geringer Überlast	IEC 60947-3, EN 60947-3, VDE 0660 Teil 107	220 V - 500 V A	-	-	-	-	
			220 V - 440 V A	25	-	-	-	
			660 V - 690 V A	25	-	-	-	
			500 V A	25	-	-	-	
AC-15	Schalten von magn. Antrieben, Schützen, Ventilen, Zugmagneten	IEC 60947-3, EN 60947-3, VDE 0660 Teil 107	110 V A	8	5	-	5	
			220 V - 240 V A	8	5	-	5	
			380 V - 440 V A	5	3	-	3	
Pilot Duty		Heavy	VAC	A600	600	-	600	
Ampere Rating	Nicht oder schwach induktive Belastung		A	25	15	-	15	
Bemessungsschaltleistung								
AC-2	Anlassen von Schleifringläufermotoren, Reversieren und Gegenstrombremsen, Stern-Dreieck-Anlauf (CHR10B)	IEC 60947-3, EN 60947-3, VDE 0660 Teil 107	3-phasig, 3-polig	220 V-240 V kW	5,5	-	-	-
				380 V-440 V kW	11	-	-	-
				500 V kW	15	-	-	-
				660 V-690 V kW	13	-	-	-
AC-3	Direktanlassen von Käfigläufermotoren, Ausschalten während des Laufes, Stern-Dreieck-Anlauf (CHR16B)	IEC 60947-3, EN 60947-3, VDE 0660 Teil 107	3-phasig, 3-polig	220 V-240 V kW	4	2,2	-	2,2
				380 V-440 V kW	7,5	3,7	-	3,7
				500 V kW	7,5	3,7	-	3,7
				660 V-690 V kW	7,5	3,7	-	3,7
			1-phasig, 2-polig	110 V - 120 V kW	1,5	0,37	-	0,37
				220 V - 240 V kW	3	1,1	-	1,1
				380 V - 440 V kW	3,7	2,2	-	2,2
				500 V kW	4	-	-	-
AC-4	Anlassen von Käfigläufermotoren, Reversieren, Gegenstrombremsen, Tippen	IEC 60947-3, EN 60947-3, VDE 0660 Teil 107	3-phasig, 3-polig	220 V-240 V kW	1,5	-	-	-
				380 V-440 V kW	3	-	-	-
				500 V kW	3	-	-	-
				660 V-690 V kW	3	-	-	-
			1-phasig, 2-polig	110 V - 120 V kW	0,45	-	-	-
				220 V - 240 V kW	1,1	-	-	-
				380 V - 440 V kW	2,2	-	-	-
				500 V kW	4	-	-	-
AC-23A	Häufiges Schalten von Motoren oder anderer hoch-induktiver Verbraucher	IEC 60947-3, EN 60947-3, VDE 0660 Teil 107	3-phasig, 3-polig	220 V-240 V kW	5,5	3	-	3
				380 V-440 V kW	11	5,5	-	5,5
				500 V kW	11	5,5	-	5,5
				660 V-690 V kW	11	4	-	4
			1-phasig, 2-polig	110 V - 120 V kW	1,5	0,55	-	0,55
				220 V - 240 V kW	3	1,5	-	1,5
				380 V - 440 V kW	5,5	2,5	-	2,5
				500 V kW	5,5	-	-	-
Motor-Normallast DOL-Rating (ähnlich AC-3)	UL / Kanada		3-phasig 3-polig	110 V - 120 V HP	2	0,75	-	0,75
				220 V - 240 V HP	5	1,5	-	1,5
				440 V - 480 V HP	10	3	-	3
				550 V - 600 V HP	10	3	-	3
			1-phasig 2-polig	110 V - 120 V HP	1	0,25	-	0,25
				220 V - 240 V HP	2	0,5	-	0,5
				277 V HP	3	0,5	-	0,5
				440 V - 480 V HP	5	1	-	1
550 V - 600 V HP	5	1	-	1				
Kurzschlussfestigkeit								
Max. Vorsicherung		gL/gG-Charakteristik	A	-	-	6 ⁷	-	
		gL-Charakteristik	A	35	16	-	16	
Bemessungskurzzeitstromfestigkeit		(1 Sek. Strom)	A	250	120	40	120	
Max. Anschlussquerschnitt - Nur Kupferleiter verwenden								
ein- bzw. mehrdrähtig		mm ²	-	-	-	2 x	2 x	
feindrähtig		mm ²	-	-	-	2,5	2,5	
feindrähtig mit Aderendhülsen nach DIN 46228		mm ²	-	-	-	1,5	1,5	
AWG Draht (ohne Aderendhülsen)		AWG	-	-	-	14	14	
Anschluss mit isolierten Ring- und Gabelkabelschuhen								
Innendurchmesser	mm	≥3,6	≥3,2	≥3,2	-	-	-	
Außendurchmesser	mm	≤8,6	≤7,4	≤7,4	-	-	-	
Anschluss mit isolierten Steckanschlüssen	mm	6,3	-	-	6,3	6,3	6,3	
Max. Umgebungstemperatur der Kontakteinheit ^{4, 5}								
offen bei 100 % I _N /I _{th}	55 °C über 24 Stunden mit Spitzen bis 60 °C							
gekapselt bei 100 % I _{th}	35 °C über 24 Stunden mit Spitzen bis 40 °C							

< Zurück zum Kapitelverzeichnis >

Detailauswahl Schaltertype



¹ Gültig für Netze mit geerdetem Sternpunkt, Überspannungskategorie III, Verschmutzungsgrad 3. Werte für andere Netzformen auf Anfrage. | ² Approbationstabelle auf Seite 192 beachten. | ³ 16 A bei 150 V und 10 A bei 300 V für CG8 | ⁴ Für elektromagnetische Zusatzeinrichtungen siehe zulässige Werte im Kapitel **Zusatzeinrichtungen**. | ⁵ Lagertemperatur: -40 °C bis 85 °C (bei Temperaturen unter -5 °C ist keine Stoßbelastung zulässig). | ⁶ Niedrigere Werte auf Anfrage. | ⁷ G-Sicherung, flink

SCHALTER FÜR BESONDERE ANWENDUNGEN UND GLEICHSTROMSCHALTER

Schalertypen nach IEC 60947-3, EN 60947-3, VDE 0660 Teil 107, USA / Kanada

		L350 L351	L400	L600	L630 L631	L800				
Bemessungsdauerstrom I_N/I_{th}										
IEC 60947-3, EN 60947-3, VDE 0660 Teil 107										
Umgebungstemp. 35 °C über 24 Stunden mit Spitzen bis 40 °C		A	350	500	800	630	1100			
Umgebungstemp. 55 °C über 24 Stunden mit Spitzen bis 60 °C		A	350	500	750	600	950			
USA / Kanada ²		A	350	400	630	630	800			
Bemessungsbetriebsspannung U_e ¹										
IEC 60947-3, EN 60947-3, VDE 0660 Teil 107 ¹		V	690	690	690	690	690			
USA / Kanada ²		V	600	600	600	600	600			
Bemessungsstoßspannungsfestigkeit U_{imp}										
			kV	Auf Anfrage						
Bemessungsstrom I_e										
AC-20A	Schließen und Öffnen ohne Last	IEC 60947-3, EN 60947-3, VDE 0660 Teil 107	690 V	A	350	500	800	630	1100	
AC20-B	Gelegentliches Schalten unter Last cos φ 0,8	IEC 60947-3, EN 60947-3, VDE 0660 Teil 107	3-phasig, 3-polig und 1-phasig, 2-polig	220 V–440 V	A	350	500	800	500	1000
				500 V	A	350	450	500	450	630
				660 V–690 V	A	315	350	400	360	400
AC-21B	Schalten von gemischter ohmscher und induktiver Last mit geringer Überlast	IEC 60947-3, EN 60947-3, VDE 0660 Teil 107	3-phasig, 3-polig und 1-phasig, 2-polig	220 V–440 V	A	250	450	500	350	630
				500 V	A	250	400	450	315	500
				660 V–690 V	A	200	300	350	250	350
Interrupting Rating		UL /C-UL ²	600 V	A	200	300	300	200	300	
Bemessungsschaltleistung										
AC-23B	Gelegentliches Schalten von Motoren oder anderer hochinduktiver Verbraucher	IEC 60947-3, EN 60947-3, VDE 0660 Teil 107	3-phasig, 3-polig	220 V–240 V	kW	45	75	75	45	75
				380 V–440 V	kW	90	132	132	90	132
				500 V	kW	110	132	132	110	132
				660 V–690 V	kW	55	55	65	65	65
Kurzschlussfestigkeit										
Max. Vorsicherung			aR-Charakteristik	A	400	500	800	630	1100	
Bemessungskurzzeitstromfestigkeit			(1 Sek. Strom)	A	Auf Anfrage					
Anschlussklemmen										
							Varianten der Anschlussbolzen auf Anfrage.			
Max. Umgebungstemperatur der Kontakteinheit ^{4, 5}							55 °C über 24 Stunden mit Spitzen bis 60 °C			

¹ Gültig für Netze mit geerdetem Sternpunkt, Überspannungskategorie III, Verschmutzungsgrad 3. Werte für andere Netzformen auf Anfrage. | ² Approbationstabelle auf Seite 192 beachten. | ³ 16 A bei 150 V und 10 A bei 300 V für CG8 | ⁴ Für elektromagnetische Zusatzrichtungen siehe zulässige Werte im Kapitel **Zusatzrichtungen**. | ⁵ Lagertemperatur: -40 °C bis 85 °C (bei Temperaturen unter -5 °C ist keine Stoßbelastung zulässig). | ⁶ Niedrigere Werte auf Anfrage. | ⁷ G-Sicherung, flink

Gleichstromschalter G20, G20S nach IEC 60947-3, EN 60947-3, VDE 0660 Teil 107

Der TypenzusatzS ersetzt das Standardrastenwerk durch ein Schnapprastenwerk. Dieses gewährleistet ein schnelles und handunabhängiges Schalten.

Gebrauchskategorie	Kontakte in Serie / Zulässige Spannung in Volt						Bemessungsbetriebsstrom I_e	
	1	2	3	4	5	6	G20	G20S
DC-21A	250	500	750	1000			8	20
	440	880					4	13
DC-22A	250	500	750	1000			2	20
	330	660	990				1	10
	440	880					0,5	5
DC-23A	24	48	72	96	120	144	20	20
	48	96	144	192	240	288	12	20
	60	120	180	240	300	360	5	15
	110	220	330	440	550	660	3	12
	160	320	480	640	800	960	2	8
	250	500	750	1000			1	5
	330	660	990				0,5	3
	440	880					0,25	1



SCHALTER FÜR BESONDERE ANWENDUNGEN UND GLEICHSTROMSCHALTER

Schalertypen nach IEC 60947-3, EN 60947-3, VDE 0660 Teil 107, USA / Kanada

			L1000 L1001	L1200	L1250 L1251	L1600	L2000			
Bemessungsdauerstrom I_N/I_{th}										
IEC 60947-3, EN 60947-3, VDE 0660 Teil 107										
	Umgebungstemp. 35 °C über 24 Stunden mit Spitzen bis 40 °C	A	1000	1450	1250	1900	2400			
	Umgebungstemp. 55 °C über 24 Stunden mit Spitzen bis 60 °C	A	920	1300	1100	1700	2000			
	USA / Kanada ²	A	1000	1200	1250	1600	2000			
Bemessungsbetriebsspannung U_e ¹										
IEC 60947-3, EN 60947-3, VDE 0660 Teil 107		V	690	690	690	690	690			
USA / Kanada ²			600	600	600	600	600			
Bemessungsstoßspannungsfestigkeit U_{imp}		kV		Auf Anfrage						
Bemessungsbetriebsstrom I_e										
AC-20A	Schließen und Öffnen ohne Last	IEC 60947-3, EN 60947-3, VDE 0660 Teil 107	690 V	A	1000	1450	1250	1900	2400	
AC20-B	Gelegentliches Schalten unter Last $\cos \varphi 0,8$	IEC 60947-3, EN 60947-3, VDE 0660 Teil 107	3-phasisig, 3-polig und 1-phasisig, 2-polig	220 V–440 V	A	630	1200	630	1200	1200
				500 V	A	500	800	500	800	800
				660 V–690 V	A	400	400	400	400	400
AC-21B	Schalten von gemischter ohmscher und induktiver Last mit geringer Überlast	IEC 60947-3, EN 60947-3, VDE 0660 Teil 107	3-phasisig, 3-polig und 1-phasisig, 2-polig	220 V–440 V	A	400	800	400	800	800
				500 V	A	350	630	350	630	630
				660 V–690 V	A	300	350	300	350	350
Interrupting Rating		UL /C-UL ²	600 V	A	200	300	200	200	200	
Bemessungsschaltleistung										
AC-23B	Gelegentliches Schalten von Motoren oder anderer hoch-induktiver Verbraucher	IEC 60947-3, EN 60947-3, VDE 0660 Teil 107	3-phasisig, 3-polig	220 V–240 V	kW	45	75	45	75	75
				380 V–440 V	kW	90	132	90	132	132
				500 V	kW	110	132	110	132	132
				660 V–690 V	kW	65	65	65	65	65
Kurzschlussfestigkeit										
Max. Vorsicherung			aR-Charakteristik	A	1000	2 x 800	1250	2 x 1000	2 x 1250	
Bemessungskurzzeitstromfestigkeit			(1 Sek. Strom)	A	Auf Anfrage					
Anschlussklemmen		Varianten der Anschlussbolzen auf Anfrage.								
Max. Umgebungstemperatur der Kontakteinheit ^{4, 5}		55 °C über 24 Stunden mit Spitzen bis 60 °C								

< Zurück zum Kapitelverzeichnis >

Detailauswahl Schaltertype



¹ Gültig für Netze mit geerdetem Sternpunkt, Überspannungskategorie III, Verschmutzungsgrad 3. Werte für andere Netzformen auf Anfrage. | ² Approbationstabelle auf Seite 192 beachten. | ³ 16 A bei 150 V und 10 A bei 300 V für CG8 | ⁴ Für elektromagnetische Zusatzeinrichtungen siehe zulässige Werte im Kapitel **Zusatzeinrichtungen**. | ⁵ Lagertemperatur: -40 °C bis 85 °C (bei Temperaturen unter -5 °C ist keine Stoßbelastung zulässig). | ⁶ Niedrigere Werte auf Anfrage. | ⁷ G-Sicherung, flink

SCHALTER FÜR BESONDERE ANWENDUNGEN UND GLEICHSTROMSCHALTER

Fronteinbau mit 4-Loch-Befestigung, IP 40
 Fronteinbau mit 4-Loch-Befestigung, IP 66
 Fronteinbau mit 2-Loch-Befestigung, IP 65

E, E-V, ER
 EF, EF-V, ERF
 E22, E22-V



Bei Fronteinbau-Befestigung stehen Ihnen diverse Möglichkeiten zur Verfügung. Bauform „ER.“ steht für Einbau mit zusätzlicher rückwärtiger Montageplatte. „-V“ zeigt an, dass die Anschlussklemmen um 90° gedreht sind.

	CA4N CA4N-1	CHR10/11/16 DHR10/11	DK10/G20/S	A11, AD11, A25 CHR10B CHR16 DHR11B	A11C, A25C L350/351 L630/631 L1000/L1001 L1250/L1251	L400, L600 L800 L1200 L1600 L2000 L2000
Baugröße	500 (30x30)	50 (48x48)		S1 (64x64)	S2 (88x88)	S3 (130x130)
2-Loch, IP 40	E E-V					
2-Loch, IP 66	EF EF-V					
4-Loch, IP 40	E, ER (nicht CHR.) E-V	E E-V	E E-V	E, ER (nicht CHR.) E-V (nicht A.)	E, ER E-V (nicht A.)	E, ER
4-Loch, IP 66	EF, ERF (nicht CHR.) EF-V	EF EF-V	EF EF-V	EF, ERF (nicht CHR.) EF-V (nicht A.)	EF, ERF EF-V (nicht A.)	EF, ERF
2-Loch, IP 65	E22 E22-V		E22 E22-V			

Maß L auf Seite 173

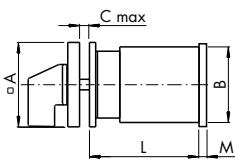

E-V, EF-V für CA4N/-1
 E22 für CHR10/11/16, DHR10/11, G20/S

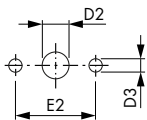

E, EF für CA4N/-1
 E22-V für CHR10/11/16, DHR10/11, G20/S

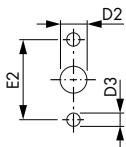

Bauform E, E-V, EF, EF-V, ER, ERF
 Für Frontschild und rückwärtige Montageplatte

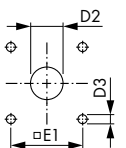

	CA4N CA4N-1	A11 AD11	A25	A11C A25C	CHR10/11 CHR16	CHR10B CHR16B	DHR10/11	DK10/11
A	30	64	64 (88 ¹)	88	48	64	48	48
B	29,5	60	70	84	46	56	42	42
C	4	4	4	5,5	4	4	4	4
D3	3,2	5	5 (6 ¹)	6	5	5	5	5
E1		48	48 (68 ¹)	68	36	48	36	36
E2	20				30		30	
M ¹	1	6,5	7,6	7,6			5,5	
D2								
E, E-V, ER	8-11	10-15	10-15	13-17	8-15	10-15	8-15	15-19
EF, EF-V, ERF	8-11	19-22	19-22	26-30	15-19	19-22	15-19	
E22, E22-V					11-15		11-15	

	DHR11B	G20/S	L350/351, L630/631 L1000/L1001, L1250/L1251	L400, L600, L800 L1200, L1600, L2000
A	64	48	88	130
B	56	37,4 x 41,3	88 ²	126 ²
C	4	4	5,5	7
D3	5	5	6	7
E1	48	36	68	104
E2		30		
M ¹	5,5		27,5	32
D2				
E, E-V, ER	10-15	8-15	13-17	15,5-20
EF, EF-V, ERF	19-22	15-19	26-30	22-25
E22, E22-V		11-15		

¹ Maß gilt für rückwärtige Montageplatte der Bauform ER und ERF.
² Zusätzliches Maß für Anschlusswinkel siehe Seite 173

< Zurück zum Kapitelverzeichnis >



Zentralbefestigung 16 / 22 / 30 / 40¹ mm, IP 66, IP 69k (FT. + FH.) FH., FH.-V, FS., FS.-V, FT., FT.-V, EL.



Bei Montage von Schaltern mit Zentralbefestigung sparen Sie Zeit! Diese Befestigungsart ist ca. 5-mal schneller montiert als eine übliche 4-Loch-Befestigung. Alle Schalter mit Zentrallochbefestigung haben die hohe Schutzart IP 66 (Nicht für A11, AD11 und A25). Die Schalter werden mit einem Frontschild oder einem Frontring geliefert.

Bei der Angabe von zwei Bohrdurchmessern liegt dem Schalter ein Vergrößerungsring bei.

Bei Bestellung mit dem Zusatz ...-V können die Schalter mit um 90° gedrehten Anschlussklemmen geliefert werden. (Nicht für A11, AD11 und A25)

Maß L auf Seite 173

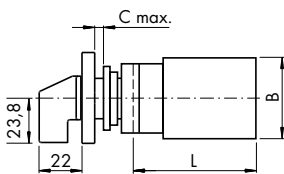

FS1
FT1, FT3
EL1

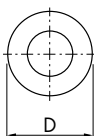

FH3
FS2
FT2, FT4
EL2

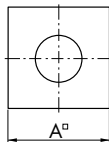

FH4
FS4
FT6
EL4

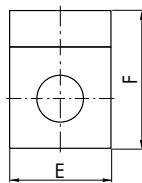

FS1, FS2, FS4

FH3, FH4
FS1, FS2, FS4
FT1, FT2
FT3, FT4, FT6

FT3, FT4

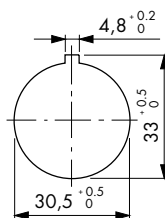
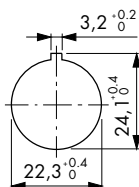
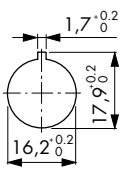

EL1, EL2, EL4

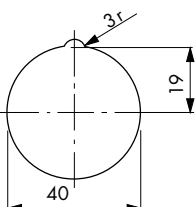

Ausführung	Baugröße	Frontschild-/Ringgröße	Ø Bohrung	Code
Frontring	S00	Ø 29,5	16,2 / 22,3	FS1
	S0	Ø 39,4	22,3	FT1
		Ø 39,4	22,3 / 30,5	FT3
S1	Ø 45	40	EL1	
quadratisches Frontschild	S00	30 x 30	16,2 / 22,3	FS2
	S0	48 x 48	22,3	FT2
			22,3 / 30,5	FT4
	S1 ²	64 x 64	22,3	FH3
S1	64 x 64	40	EL2	
rechteckiges Frontschild	S00	30 x 39	16,2 / 22,3	FS4
	S0	48 x 59	22,3	FT6
		S1 ²	64 x 78,5	22,3
S1	64 x 78,5	40	EL4 ³	

	CA4N/-1	CHR10-CHR16	DHR10-DHR11	DK10-DK11	G20/S	A11-AD11-A25
A/E	30	48	48	48	48	64
A/E (FH3)		64	64	64		
A/E (FH4)		64	64	64		
B	29,5	46	42	42	37,4 x 41,3	60/70 ⁴
C	5	6	6	6	6	1 - 6,3
D	29,5	39,4	39,4	39,4	39,4	45
F	39	59	59	59	59	78,5
F (FH4)		78,5	78,5	78,5		
M	12,5	18,2	18,2	3,7	18,2	11
M (FH3)		25,2	25,5	3,7		
M (FH4)		25,2	25,5	25,2		

¹ Schutzart IP40 | ² mit verstärktem Anschlag | ³ bestehend aus quadratischem Frontschild EL2 und Rechteckzusatzfrontschild PRC | ⁴ gilt nur für A25



Fronteinbau mit Frontschild und Griff der nächstgrößeren Baugröße, IP 40 / IP 66

EG, EGF



EG – Verstärkter Anschlag mit Schutzart IP 40. (Nicht für DK.. und L...)
Fronteinbau 4-Loch-Befestigung der nächstgrößeren Einbaugröße

EGF – Verstärkter Anschlag mit Schutzart IP 66. (Nicht für DK.. und L...)
Fronteinbau 4-Loch-Befestigung der nächstgrößeren Einbaugröße

Maß L auf Seite 173

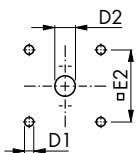
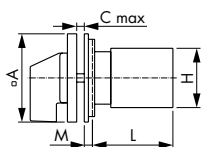

	A11 AD11	A25	CHR10 CHR11 CHR16	DHR10 DHR11	G20/S
A	88	88	64	64	64
C	5,5	5,5	4	4	4
D1	6	6	5	5	5
D2 (EG)	13–17	13–17	10–15	10–15	10–15
D2 (EGF)	26–30	26–30	19–22	19–22	19–22
E2	68	68	48	48	48
H	60	70	46	42	46
M	0,5	0,5	6,7	6,7	6,7

Fronteinbau mit starkem Anschlag und Metallachse, IP 40 / IP 66

KN2, KN1, KD1, KN2F, KN1F, KD1F

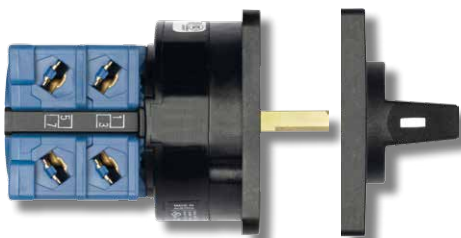

Aluminiumachse, Baugröße S0 (48 x 48)

KN2 – Schutzart IP 40

KN2F – Schutzart IP 66

Aluminiumachse, Baugröße S1 (64 x 64)

KN1 – Schutzart IP 40

KN1F – Schutzart IP 66

Vierkant-Messingachse, Baugröße S1 (64 x 64)

KD1 – Schutzart IP 40

KD1F – Schutzart IP 66

Lieferumfang ohne Befestigungsschrauben

Lieferumfang ohne Befestigungsschrauben

Maß L auf Seite 173

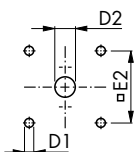
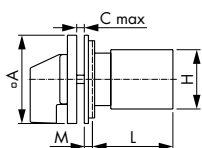

KN2 KN2F	CHR10, CHR11 CHR16	DHR10 DHR11
A	48	48
C	4	4
D1	5	5
D2 (KN2)	8–15	8–15
D2 (KN2F)	15–19	15–19
E2	36	36
H	46	42
M	5,2	5,2

Vierkantachse KD1

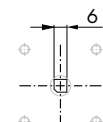

KN1, KN1F KD1, KD1F	A11 AD11	A25	CHR10 CHR11 CHR16	CHR10B CHR11B CHR16B	DHR10 DHR11	DHR10B DHR11B
A	64	64	64	64	64	64
C	4	4	4	4	4	4
D1	5	5	5	5	5	5
D2 (KN1, KD1)	10–15	10–15	10–15	10–15	10–15	10–15
D2 (KN1F, KD1F)	19–22	19–22	10–22	19–22	10–22	19–22
E2	48	48	48	48	48	48
H	60	70	46	56	42	56
M	7	7	4,7	7	4,7	12



Fronteinbau mit rückwärtiger Abdeckung

EC., ED..

Rückwärtige Abdeckungen für Schalter mit anderen Bauformen finden Sie unter **ZUSATZEINRICHTUNGEN**.



- EC** – Fronteinbau 4-Loch-Befestigung, vorn IP 40 – hinten IP 30 (A., CHR., DHR..)
- ED** – Fronteinbau 4-Loch-Befestigung mit zusätzlicher Dichtung, vorn IP 65 – hinten IP 30 (A., CHR., DHR..)
- EC1** – Fronteinbau 4-Loch-Befestigung, vorn IP 40 – hinten IP 42 (CHR..B, DHR..B)
- ED1** – Fronteinbau 4-Loch-Befestigung mit zus. Dichtung, vorn IP 65 – hinten IP 42 (CHR..B, DHR..B)
- ED22** – Fronteinbau, 2-Loch-Befestigung, vorn IP 65 – hinten IP 42 (CHR10–CHR16)

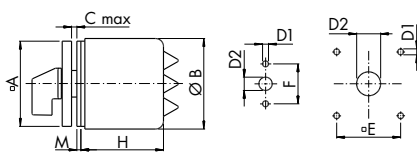

	A11 AD11	CHR10, CHR16	CHR10, CHR11 CHR16	CHR10B CHR16B	DHR10 DHR11	DHR11B	
	EC ED	EC ED	ED22	EC ED	EC1 ED1	EC ED	EC ED
A	88	88	64	48	64	64	64
B	106	106	68	74	68	74	68
C	EC, EC1	5,5	5,5	4	4	4	4
C	ED, ED1, ED22	7,5	7,5	2	4	4	2
D1		6	6	5	5	5	5
D2	EC, EC1	13-17	13-17	8-15	10-15	10-15	8-15
D2	ED, ED1, ED22	28-33	28-33	18-22	11-15	22-25	19-22
E		68	68	48	48	48	48
F				30			
M	ED, ED22		2	1,5	2	2	2
1		101	103,5	74,3	72,7	103	127
2		101	103,5	74,3	72,7	103	127
3		101	103,5	94,3	92,7	103	127
4		101	103,5	103	94,3	114,5	127
5		139	141,5		127		139,5
6	Maß H nach Fluchtnzahl	139	141,5		139,5		164,5
7		139	141,5		164,5		177
8		177	179,5		177		
9		177	179,5				
10		177	179,5				
11		215	217,5				
12		215	217,5				

< Zurück zum Kapitelverzeichnis >

Bauformen

Klemmenabdeckung

M160

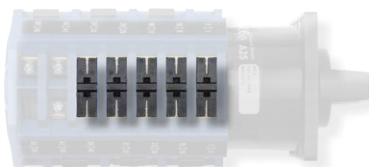

Verhindert die unbeabsichtigte Berührung spannungsführender Klemmen. (A25, A25C)



Verteilereinbau

VE, VE-V, VE1, VE1-V, VF, VF-V, VE22, VE22V, VF22, VF22V



- VE** – Bodenplatte und Frontschild mit 4-Loch-Befestigung (Nicht DK..), IP 40
- VE1** – Schnellbefestigung auf Normschiene nach EN 60715, Frontschild mit 4-Loch-Befestigung, IP 40
- VF** – Bodenplatte und Frontschild mit 4-Loch-Befestigung, Integrierte Stecktürkupplung für Gehäuseeinbau (Nur CHR..), IP 65
- VE22** – Bodenplatte und Frontschild mit 2-Loch-Befestigung (Nur CHR.. und DHR), IP 40
- VF22** – Bodenplatte und Frontschild mit 2-Loch-Befestigung, Integrierte Stecktürkupplung für Gehäuseeinbau (Nur CHR..), IP 65

Bei Bestellung mit dem Zusatz **...-V** können die Schalter mit um 90° gedrehten Anschlussklemmen geliefert werden.

VE/VE-V

Maß L auf der nächsten Seite

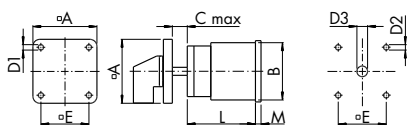

VE1

Baugröße S0, S1

Maß L auf der nächsten Seite

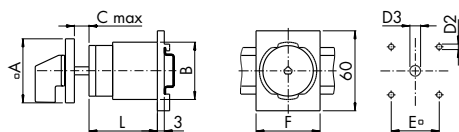

VF/VF-V

Baugröße S0 (Nur CHR..)

Maß L auf der nächsten Seite

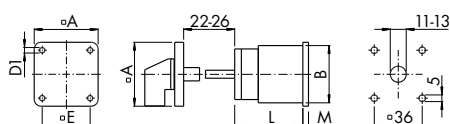

VE22/VE22V

Baugröße S0

Maß L auf der nächsten Seite

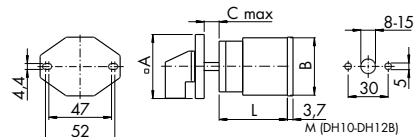

VF22/VF22-V

Baugröße S0 (Nur CHR..)

Maß L auf der nächsten Seite

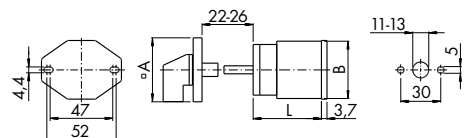

	A11 AD11	A25	CHR10, CHR11 CHR16	G20/S
A	64	64 (88 ¹⁾)	48 (64 ¹⁾)	48 (64 ¹⁾)
B	60	70	46	46
C	13,5	13,5	10,5	10,5
D1	5	5	4,1	4,1
D2	5	5	5	5
D3	10-15	10-15	8-15	8-15
E	48	48 (68 ¹⁾)	36 (48 ¹⁾)	36 (48 ¹⁾)
F	70	70	48	48
M	5	5	5,2	5,2

	DHR10 DHR11	DHR11B
A	48	64
B	42	56
C	10,5	13,5
D1	4,1	4,1
D2	5	5
D3	8-15	10-15
E	36	48
F	48	70
M (VE)	3,2	2,5
M (VE22)	1,9	-
M (VF)	3,2	-
M (VF22)	1,9	-

	L350, L351, L630, L631 L1000, L1001, L1250, L1251	L400, L600, L800 L1200, L1600, L2000
A	88	128
B	88	126
C	16	19,3
D1	5,4	7
D2	6	7
D3	13-17	15,5-20
E	68	104
M	27	11,4 ²

¹ Maß gilt für die rückwärtiger Montageplatte

² L800, L1200 und L1600 = 31,5

Weitere Bauformen für die Schaltertype CHR... die nicht in diesem Kapitel aufgeführt sind, finden Sie ab Seite 118.



Schnellbefestigung auf Normschiene nach EN 60715, IP 40

VE1.

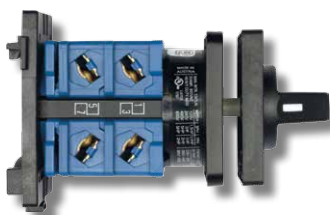

VE1E – Schnellbefestigung auf Normschiene nach EN 60715.
Das Frontschild ist mittels Schrauben am Schalter befestigt.
(Baugröße S0)
(Baugröße S1: Schalter in Bauform E + S1 M999/D-0031)

	CHR10, CHR11 CHR16	DHR10 DHR11	G20/S
A	48	48	48
B	46	42	46
F	48	48	48

Maß L auf dieser Seite unten

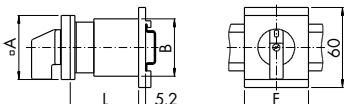

VE1F – Schnellbefestigung auf Normschiene nach EN 60715.
Das Frontschild ist, zur Kombination mit einer Steckschlüsseinrichtung¹, mittels Zentralbefestigung am Schalter befestigt. (Baugröße S0)

Hinweis: Passende Steckschlüsseinrichtungen finden Sie unter **Zusatzausrüstungen**

	CHR10, CHR11 CHR16	DHR10 DHR11	G20/S
A	48	48	48
B	46	42	46
F	48	48	48
M	25,2	25,2	25,2

Maß L auf dieser Seite unten

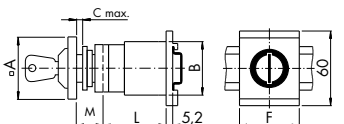

¹ Als Zusatzeinrichtung extra angeben

Lage Anschlussbolzen (Variantennr. auf Anfrage, da abhängig von der Schaltertype und vom Schaltprogramm.)

Variante 1.1 bis 1.4

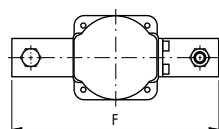

Variante 2.1 bis 2.4

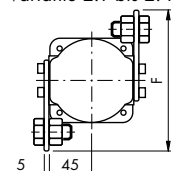

Variante 3.1 bis 3.3

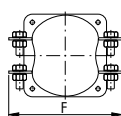

Variante 4.1 und 4.2

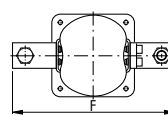

Variante 5.1

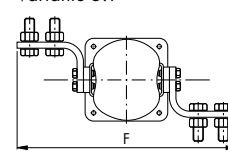

Variante	1.1	1.2	1.3	1.4	2.1	2.2	2.3	2.4	3.1	3.2	3.3	4.1	4.2	5.1
Type	L350; L630	L1000	L351	L631	C315 C316	L400 L600	L800 L1200	L1600 L2000						
Maß F	190	220	230	240	138	148	148	148	150	180	208	256	326	326
∅ Anschlussschraube	M12	M16	M16	M16	M12	M16	M16	M16	M12	M12	M16	M16	2xM16	4xM16
Länge Anschlussschraube	20	30	40	50	20	30	40	50	20	30	40	40	50	50

Maß Steckanschlüsse

DK...-4, DK...-5
(Stecker gerade 2 x 2,8 mm oder 1 x 6,35 mm)

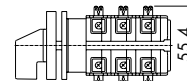

Maß L

Fluchten	CA4N CA4N-1	A11 AD11	A25	CHR10 CHR11 CHR16	CHR10B CHR16B	DHR10 DHR11	DHR11B	DK10 DK11	G20	G20S	L350, L351, L630, L631 L1000, L1001, L1250, L1251	L400, L600, L800 L1200, L1600, L2000				
												Bitte Varianten der Anschlussbolzen auf dieser Seite beachten.		Doppelrastenwerk		
												E	ER, VE	E	ER, VE	
1	22,4	42,5	43,5	43,5	48,9	43,5	48,9	61	42	59,3	67,5	94,5	92,6	78,6	110,1	107,7
2	30,4	55,2	56,2	57,5	62,9	61	66,4	78,5	53	70,3	100	127	125,1	117,2	148,7	146,3
3	38,4	67,9	68,9	71,5	76,9	78,5	83,9	96	64	81,3	132,5	159,5	157,6	155,8	187,3	184,9
4	46,4	80,6	81,6	85,5	90,9	96	101,4	113,5	75	92,3	165	192	190,1	194,4	225,9	223,5
5	54,4	93,3	94,3	99,5	104,9	113,5	118,9	131	86	103,3	197,5	224,5	222,6	233	264,5	262,1
6	62,4	106	107	113,5	118,9	131	136,4	148,5	97	114,3	230	257	255,1	271,6	303,1	300,7
7	70,4	118,7	119,7	127,5	132,9	148,5	153,9	166	108	125,3	262,5	289,5	287,6	310,2	341,7	339,3
8	78,4	131,4	132,4	141,5	146,9	166	171,4	183,5	119	136,3	295	322	320,1	348,8	380,3	377,9
9	86,4	144,1	145,1	155,5	160,9	183,5	188,9	201	130	147,3	327,5	354,5	352,6	387,4	418,9	416,5
10	-	156,8	157,8	169,5	174,9	201	206,4	218,5	141	158,3	360	387	385,1	426	457,5	455,1
11	-	169,5	170,5	183,5	188,9	218,5	223,9	236	152	169,3	392,5	419,5	417,6	464,6	496,1	493,7
12	-	182,2	183,2	197,5	202,9	236	241,4	253,5	163	180,3	425	452	450,1	503,2	534,7	532,3



DAS REVOLUTIONÄRE HMI

KN-C 700 PLUG & PLAY.

Die webbasierte HMI-Revolution für Einsatz im Industrie 4.0 Umfeld.

Im Detail:

- Für die Installation direkt im Feld
- Von 5" bis 21"
- Montage und Anschluss über eine extrem robuste M22 Verschraubung mit einem RJ45 CAT-5 PoE Kabel und USB Schnittstelle
- Leistungsstarke CODESYS V3 Implementierung möglich
- Visualisierung mit der J-Mobile Software oder über Web Browser/OPC UA

Ihre Vorteile:

- PCAP Multi-Touch-Display mit 3,2 mm Echtglasoberfläche
- Helligkeit von 400 cd/m²
- Sehr weiter Blickwinkel
- Schwarzes Coverglas mit minimalen Rand
- Sehr schnelle Montage und schneller Anschluss
- Möglichkeit zur Schwanenhalsmontage

JMobile®



OPC UA

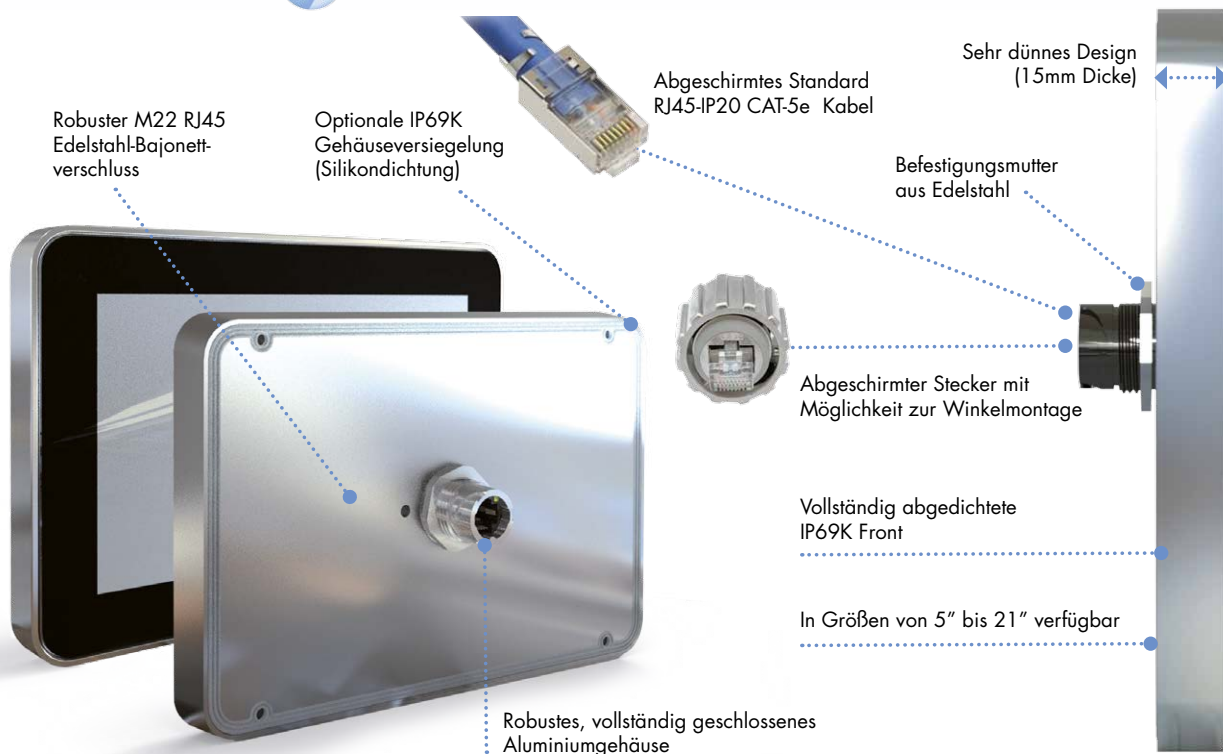

Näherungs-
sensor



Helligkeits-
sensor



Handschuh-
bedienbarkeit



Höhen-
sensor



Temperatur-
sensor



Feuchtig-
keitssensor



3-Achsen
Beschleuni-
gungssensor

< Zurück zum Katalogverzeichnis >

Weiter >



< Zurück zum Katalogverzeichnis >

- ▶ Befehlsgeräte
- ▶ Meldegeräte



Weiter >

Frontelemente

Drucktasten unbeleuchtet

Frontelement
flach



Druckplatte
hoch

Frontelement
hoch



Druckplatte
flach

Drucktasten beleuchtet

Frontelement
flach



Druckplatte
hoch

Frontelement
hoch



Druckplatte
flach

Pilzdrucktaster

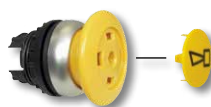

Frontelement
vorkonfektioniert
+
Druckplatte

Drehschalter

unbeleuchtet



Frontelement
vorkonfektioniert

beleuchtet



Frontelement
vorkonfektioniert

mit Schlüssel-
betätigung



Frontelement
vorkonfektioniert

Doppeldrucktasten



Frontelement
vorkonfektioniert

NOT-HALT-/NOT-AUS-Tasten



Frontelement
vorkonfektioniert

Meldeleuchten

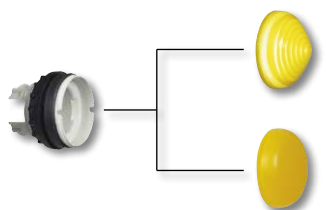

Leuchtkappen
hoch (konisch)

Leuchtkappen
flach

Kompakt-Meldeleuchten



wahlweise mit
flacher oder hoher
Leuchtenkappe

Potentiometer



inkl. Widerstand

Akustikmelder



Kupplungs-, Kontakt- und LED-Elemente

Kupplungs-
element



Kontakt-
element



LED-Lampen-
element



LED-Vorschalt-
element



Komplettgeräte

Drucktasten flach, Meldeleuchten flach, Kompakt-Meldeleuchten	178
Drehschalter, Doppeldrucktasten, Potentiometer, Akustikmelder kompakt	178
NOT-AUS-Taster, NOT-AUS-Taster im Gehäuse	179

Frontelemente

Drucktasten unbeleuchtet - beleuchtet, Meldeleuchten, Drehschalter	180
Pilztasten, NOT-HALT-/NOT-AUS-Tasten	181
Doppeldrucktasten, Positionstaster 4-fach, Drehschalter mit Schlüsselbetätigung, Rückstelltasten, Blindverschluss	181

Einzelteile

Drucktasten, unbeleuchtet - beleuchtet, Meldeleuchten	182
---	-----

Kupplungs-, Lampen- und Kontaktelemente

Kupplungselemente, LED-Lampenelemente, LED-Vorschaltelemente, Kontaktelemente	183
---	-----

Gehäuse

Kunststoffgehäuse	184
-------------------	-----

Druckplatten und Farbkappen

Beschriftungen	188
----------------	-----

Zubehör

Schildträger, Einlegeschild, Tasten-Zusatzschalter	185
Einlegeschild, Schutzkragen, Hutschienen-Adapter	186
Lampenzieher, Montageschlüssel, Schutzkragen, Befestigungsmutter, Ersatzschlüssel, Stößelbrücke, Kodierteilesatz, Lampen	187

Technische Daten

190

Anpassung an Ihre individuellen Einsatzfälle

Frontelement



- > ergonomisches Design, Frontringe metallfarben oder schwarz
- > beleuchtete Elemente mit deutlicher Farbausage, auch bei Störlicht und Dunkelheit
- > perfektes Licht der Meldeleuchten durch spezielle Linsen
- > beliebige, abriebfeste Beschriftung mittels Laser
- > rastende Drucktasten und Drehschalter sind auf tastend programmierbar
- > große Tastflächen bei den Pilzdrucktasten
- > hohe Schutzart und Lebensmittelfestigkeit: Drucktasten und Meldeleuchten IP 67 / IP 69K, Doppeldrucktasten und Drehschalter IP 66
- > für besondere Betriebsbedingungen mit Schutzkappen ausrüstbar

Zusatzschild



- > für Frontelemente und Doppeldrucktasten
- > mit einlegbaren Beschriftungsschildern
- > Beschriftung durch Lasern oder Gravieren

Befestigungsmutter



- > im Lieferumfang des Frontelements enthalten
- > als Zubehör sind Montageschlüssel für die Befestigungsmutter erhältlich

Kupplungselement



- > zur Aufnahme von Kontakt- und LED-Elementen
- > max. 3 Elemente können auf einer Ebene aufgeschnappt werden
- > bis zu 6 Kontakte auf 2 Ebenen sind möglich

Kontakt- und LED-Elemente



- Kontaktelemente**
 - > wahlweise als Öffner oder Schließer
 - > hohes Schaltvermögen, sowohl bei AC-15- wie auch DC-13-Betrieb
 - > 2 Ebenen möglich
- LED-Elemente**
 - > in den Farben Grün, Rot und Weiß
 - > lange Lebensdauer (100 000 Betriebsstunden) durch besonders geringe Stromaufnahme und Vibrationsfestigkeit
 - > mit nur 2 Spannungsbereichen werden alle weltweit üblichen Anwendungen abgedeckt.
 - > zur entkoppelten Funktionskontrolle LED-Vorschaltelemente verfügbar

Komplettgeräte

Drucktasten flach, IP 67 / IP 69K

unbeleuchtet

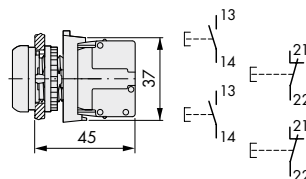

Farbe	Artikelnummer
	P SN-WD0001
	P SN-WD0002
	P SN/D/G/X1-K10
	P SN/D/R/X0-K01

Meldeleuchten flach, IP 67 / IP 69K

mit LED-Element

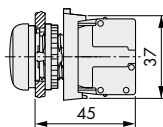

12 V-30 V AC/DC
12 V-30 V AC/DC
85 V-264 V AC
85 V-264 V AC

	P SN-WD0003
	P SN-WD0004
	P SN-WD0005
	P SN-WD0006

Kompakt-Meldeleuchten, IP 67 / IP 69K

für Glüh-, Glimmlampen und LEDs bis 2,4 W mit Lampenfassung BA 9s (ohne Leuchtmittel)

flach

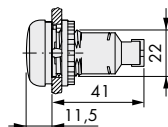

	P SN/LC/G
	P SN/LC/R
	P SN/LC/Y
	P SN/LC/B
	P SN/LC/W

hoch (konisch)

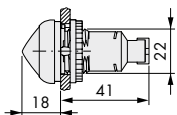

	P SN/LCH/G
	P SN/LCH/R
	P SN/LCH/Y
	P SN/LCH/B
	P SN/LCH/W

Drehschalter, IP 66

unbeleuchtet, rastend
(mit Kодиerteilen in
Tastfunktion veränderbar)

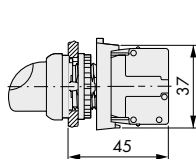

2 Positionen

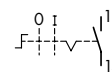

	P SN/WRK-K10
--	--------------

3 Positionen

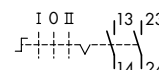

	P SN/WRK3-K20
--	---------------

Doppeldrucktasten, IP 67 / IP 69K

mit LED-Element 85–264 V AC
Leuchtkappe weiß (transparent)

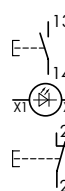
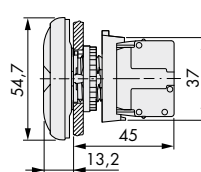

	P SN/DD/GR/X1-X0-K11
--	----------------------



Potentiometer, IP 66

3 separate Schraubanschlüsse
P max. = 0,5 W

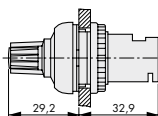

kΩ	Artikelnummer
1	P SN/R1K
4,7	P SN/R4K7
10	P SN/R10K

Akustikmelder kompakt, IP 40

ohne Summer, mit Lampenfassung BA 9s



	P SN/AMC
--	----------

Summer für Akustikmelder

Dauerton, 18–30 V AC/DC, 83 dB/10 cm,
18–30 mA, Pluspol an X1, f = 2300 Hz



	P SN/XAM
--	----------



Komplettgeräte

NOT-HALT-/NOT-AUS-Taster, IP 67/IP 69K

überlastungssicher nach ISO 13850/EN 418
Rückstellung durch Ziehen
max. Bestückung: 4 Kontaktelemente

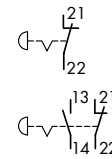
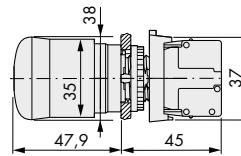

Artikelnummer

P SN/PV-K01

P SN/PV-K11

NOT-HALT-/NOT-AUS-Taster, IP 67/IP 69K

Rückstellung durch Schlüsselbetätigung
1 Schlüssel, Einzelschließung MS1

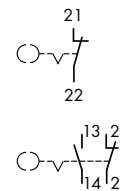
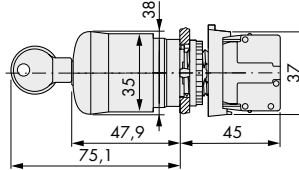

P SN/PVS-K01

P SN/PVS-K11

NOT-HALT-/NOT-AUS-Taster im Gehäuse, IP 67/IP 69K

Gehäuse gelb - schwarz
Rückstellung durch Ziehen
max. Bestückung: 3 Kontaktelemente

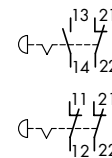

P SN/PV-KC11-Y

P SN/PV-KC02-Y

NOT-HALT-/NOT-AUS-Taster im Gehäuse, IP 67/IP 69K

Fuß- Grobhandtaste
Gehäuse gelb - schwarz
Rückstellung durch Ziehen
max. Bestückung: 3 Kontaktelemente

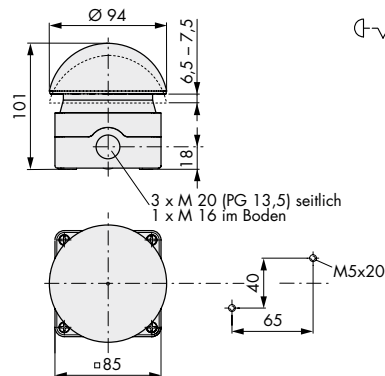

P FT/R-VK01-Y

< Zurück zum Kapitelverzeichnis >



Frontelemente

Drucktasten unbeleuchtet

IP 67 / IP 69K

flach

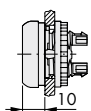

hoch

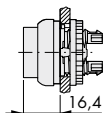

Farbe	Artikelnummer	
	tastend, flach	tastend, hoch
●	P SN/D/S	P SN/DH/S
○	P SN/D/W	P SN/DH/W
●	P SN/D/R	P SN/DH/R
●	P SN/D/G	P SN/DH/G
●	P SN/D/Y	P SN/DH/Y
●	P SN/D/B	P SN/DH/B
○	P SN/D/R/X0	P SN/DH/R/X0
○	P SN/D/G/X1	P SN/DH/G/X1
○		P SN/DH/W/X1
○		P SN/DH/S/X0

Drucktasten beleuchtet

IP 67 / IP 69K

flach

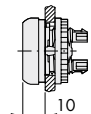

hoch

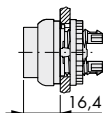

	tastend, flach	rastend, flach	tastend, hoch
○	P SN/DL/W	P SN/DRL/W	P SN/DLH/W
●	P SN/DL/R	P SN/DRL/R	P SN/DLH/R
●	P SN/DL/G	P SN/DRL/G	P SN/DLH/G
●	P SN/DL/Y	P SN/DRL/Y	P SN/DLH/Y
●	P SN/DL/B	P SN/DRL/B	P SN/DLH/B
○	P SN/DL/R/X0		
○	P SN/DL/G/X1		

Meldeleuchten

IP 67 / IP 69K

flach

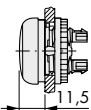

hoch (konisch)

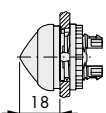

	flach	hoch (konisch)
○	P SN/L/W	P SN/LH/W
●	P SN/L/R	P SN/LH/R
●	P SN/L/G	P SN/LH/G
●	P SN/L/Y	P SN/LH/Y
●	P SN/L/B	P SN/LH/B

Drehschalter

IP 66

unbeleuchtet

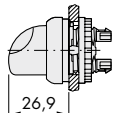

	↗	↘	↕	↕
	2 Stellungen tastend	2 Stellungen rastend ¹	3 Stellungen tastend	3 Stellungen rastend ¹
	P SN/WK	P SN/WRK	P SN/WK3	P SN/WRK3

Drehschalter

IP 66

beleuchtet

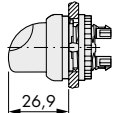

	2 Stellungen tastend	2 Stellungen rastend ¹	3 Stellungen tastend	3 Stellungen rastend ¹
○	P SN/WLK/W	P SN/WRK/W	P SN/WLK3/W	P SN/WRK3/W
●	P SN/WLK/R	P SN/WRK/R	P SN/WLK3/R	P SN/WRK3/R
●	P SN/WLK/G	P SN/WRK/G	P SN/WLK3/G	P SN/WRK3/G
●	P SN/WLK/Y	P SN/WRK/Y	P SN/WLK3/Y	P SN/WRK3/Y
●	P SN/WLK/B	P SN/WRK/B	P SN/WLK3/B	P SN/WRK3/B

¹ Mit Kодиerteilen von rastend (60° Schaltwinkel) in tastend (40° Schaltwinkel) veränderbar.



Frontelemente

Pilztasten, IP 67 / IP 69K

ohne Druckplatte

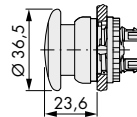

Druckplatte für Pilztaste



Farbe	Artikelnummer	
	astend	rastend
●	P SN/DP/S/X	P SN/DRP/S/X
●	P SN/DP/R/X	P SN/DRP/R/X
●	P SN/DP/G/X	P SN/DRP/G/X
●	P SN/DP/Y/X	P SN/DRP/Y/X
○	P SN/XDP/W	
●	P SN/XDP/S	
●	P SN/XDP/R	
●	P SN/XDP/G	
●	P SN/XDP/Y	

Beschriftete Druckplatten siehe Seite 189

NOT-HALT-/NOT-AUS-Tasten

IP 67 / IP 69K (Drehen), IP 66 / IP 69K (Ziehen)
überlastungssicher nach ISO 13 850 / EN418

unbeleuchtet



beleuchtet



Rückstellung durch Schlüsselbetätigung
1 Schlüssel, Einzelschließung MS1

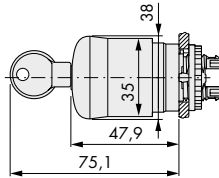

●	P SN/PV (Rückstellung durch Ziehen)
●	P SN/PVT (Rückstellung durch Drehen)
●	P SN/PVL (Rückstellung durch Ziehen)
●	P SN/PVLT (Rückstellung durch Drehen)
●	P SN/PVS

Doppeldrucktasten, IP 67 / IP 69K

Leuchtkappe weiß (transparent)

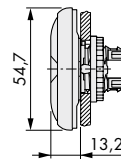

■	P SN/DD/GR
■	P SN/DD/GR/X1-X0
■	P SN/DD/GR/GB1-GB0
■	P SN/DD/S/X7-X7

Positionstaster 4-fach, IP 66

4 Kontakte
in Verbindung mit
Kupplungselement P SN/A4

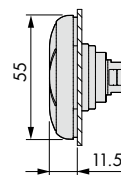

Farbe	Artikelnummer
schwarz	P SN/DA/S/X7

Drehschalter mit Schlüsselbetätigung, IP 66

Schaltwinkel 60°, rastend
(Mit Kodierteilen in tastend
veränderbar (40° Schaltwinkel))

1 Schlüssel, Einzelschließung MS1

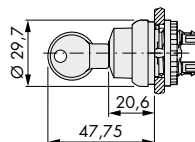

	2 Stellungen	3 Stellungen
Schlüssel in allen Stellungen abziehbar	P SN/WRS	P SN/WRS3
Schlüssel nur in der 0-Stellungen abziehbar	P SN/WRS/A1	P SN/WRS3/A1

Rückstelltasten, IP 67 / IP 69K

unbeleuchtet
blau



Beschriftung	Artikelnummer
RESET	P SN/DZ/B/GB14
R	P SN/DZ/B/X6

Blindverschluss, IP 67 / IP 69K

für überzählige Einbaustellen



Farbe	Artikelnummer
grau	P SN/B
schwarz	P SB/B

< Zurück zum Kapitelverzeichnis >

Frontelemente

Einzelteile

Drucktasten unbeleuchtet, IP 67 / IP 69K, ohne Druckplatte

mit flachem Frontring

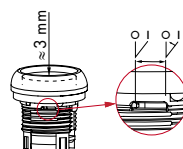
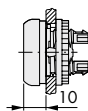

Rastende Drucktasten können in tastend umgestellt werden.

Artikelnummer	
tastend	rastend
P SN/D/X	P SN/DR/X

tastend
P SN/DG/X

mit hohem Frontring

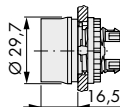

Druckplatten für Drucktasten unbeleuchtet

flach



hoch



Farbe	Artikelnummer
●	P SN/XD/S
○	P SN/XD/W
●	P SN/XD/R
●	P SN/XD/G
●	P SN/XD/Y
●	P SN/XD/B
●	P SN/XDH/S
○	P SN/XDH/W
●	P SN/XDH/R
●	P SN/XDH/G
●	P SN/XDH/Y
●	P SN/XDH/B

Beschriftet siehe Seite 188

Drucktasten beleuchtet, IP 67 / IP 69K, ohne Druckplatte

mit flachem Frontring

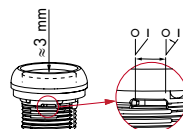
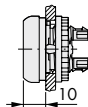

Rastende Drucktasten können in tastend umgestellt werden.

Artikelnummer	
tastend	rastend
P SN/DL/X	P SN/DRL/X

tastend
P SN/DGL/X

mit hohem Frontring

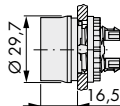

Druckplatten für Drucktasten beleuchtet

flach



hoch



Farbe	Artikelnummer
○	P SN/XDL/W
●	P SN/XDL/R
●	P SN/XDL/G
●	P SN/XDL/Y
●	P SN/XDL/B
○	P SN/XDLH/W
●	P SN/XDLH/R
●	P SN/XDLH/G
●	P SN/XDLH/Y
●	P SN/XDLH/B

Beschriftet siehe Seite 188

Meldeleuchte

IP 67 / IP 69K, flach, ohne Farbkappe

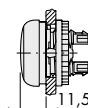

P SN/L/X

Farbkappen für Meldeleuchte



○	P SN/XL/W
●	P SN/XL/R
●	P SN/XL/G
●	P SN/XL/Y
●	P SN/XL/B

Beschriftet siehe Seite 189



Kupplungs-, Lampen- und Kontaktelemente

Kupplungselement

für 3 Kontakt-/Lampenelemente

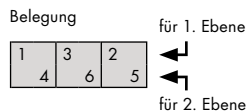

Artikelnummer
P SN/A

für 4 Kontaktelemente nur verwendbar bei Positionstaster 4-fach

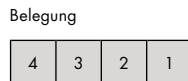

P SN/A4

Kontaktelemente

Fronteinbau

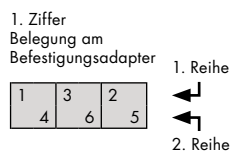

2. Ziffer an Kontaktelement

3	P SN/K10
---	----------

1	P SN/K01
---	----------

Sicherheitsfunktion durch Zwangsöffnung nach IEC/EN 60947-5-1

für Kunststoffgehäuse

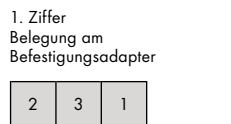

3	P SN/KC10
---	-----------

1	P SN/KC01
---	-----------

Sicherheitsfunktion durch Zwangsöffnung nach IEC/EN 60947-5-1

LED-Lampenelement

Fronteinbau



	Farbe	Artikelnummer
12 V-30 V AC/DC	⊖	P SN/LED/W
	●	P SN/LED/R
	●	P SN/LED/G
	●	P SN/LED/B
85 V-264 V AC	⊖	P SN/LED230/W
	●	P SN/LED230/R
	●	P SN/LED230/G
	●	P SN/LED230/B
12 V-30 V AC/DC	⊖	P SN/LEDC/W
	●	P SN/LEDC/R
	●	P SN/LEDC/G
	●	P SN/LEDC/B
85 V-264 V AC	⊖	P SN/LEDC230/W
	●	P SN/LEDC230/R
	●	P SN/LEDC230/G
	●	P SN/LEDC230/B

für Kunststoffgehäuse



LED-Vorschaltenelement

Fronteinbau und Aufbau



Widerstandselement für 42 V-60 V AC/DC an Lampenelement 12 V-30 V AC/DC	P SN/XLED60
LED-Testelemente zur entkoppelten Funktionskontrolle zum Anschluss an:	
12 V-30 V AC/DC	P SN/XLED/T
85 V-264 V AC/DC	P SN/XLED230/T

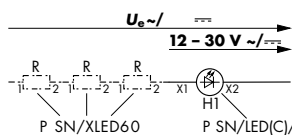

P SN/XLED60 : 1 x 2 x 3 x 4 x 5 x 6 x 7 x
U_e ≤ : 60 V : 90 V : 120 V : 150 V : 180 V : 210 V : 240 V

P SN/XLED/T

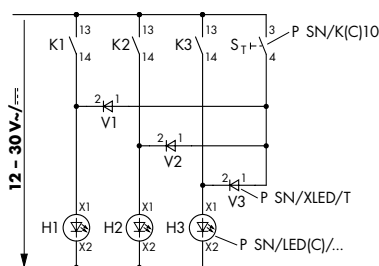

P SN/XLED/T

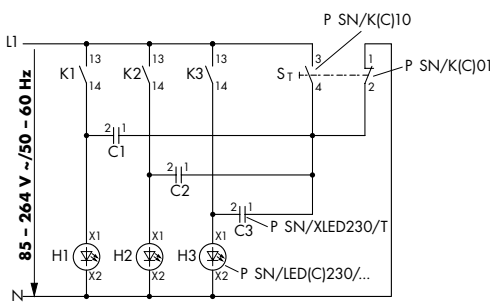

P SN/XLED230/T

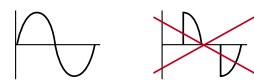
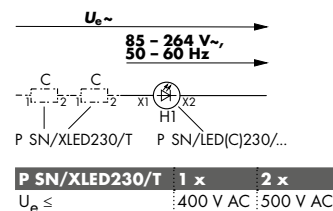

< Zurück zum Kapitelverzeichnis >



Kupplungs-, Lampen- und Kontaktelemente

Kunststoffgehäuse, IP 67 / IP 69K (schutzisoliert, Deckelschrauben aus Edelstahl)

gelb / schwarz

Eine Einbaustelle
max. Bestückung: 3 Kontaktelemente



Artikelnummer

P SN/IY1

grau / schwarz

Eine Einbaustelle
max. Bestückung: 3 Kontaktelemente



P SN/I1

grau / schwarz

2–6 Einbaustellen
max. Bestückung:
3 Kontaktelemente je Einbaustelle



Einbaustellen	Artikelnummer
2	P SN/I2
3	P SN/I3
4	P SN/I4
6	P SN/I6

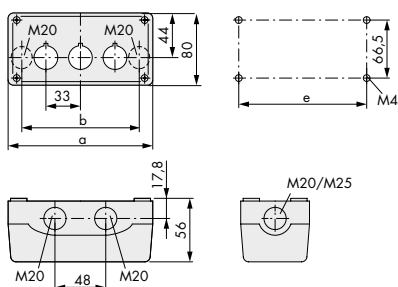

Typ	a	b	e	Leitungseinführungen		
P SN/IY1	72	42,6	58,5	2xM16	3xM20	2xM25
P SN/I1	72	42,6	58,5	2xM16	3xM20	2xM25
P SN/I2	120	85,6	106,5	2xM20	3xM20	2xM25
P SN/I3	153	118,6	139,5	2xM20	2xM25	4xM20
P SN/I4	186	151,6	172,5	2xM20	2xM25	4xM20
P SN/I6	252	217,6	238,5	2xM20	2xM25	4xM20

Hinweis:

Gehäuse auch geeignet zum einbauen der Schaltertype CA4 mit 1 oder 2 Kontakten oder CA4N mit max. 4 Kontakten in Bauform FS1 und FS2.

Kunststoffgehäuse, IP 55 (schutzisoliert, Deckelschrauben aus Edelstahl), inkl. Montageplatte zur Bodenbefestigung

elektrograu RAL 7035

12 Einbaustellen
max. Bestückung: auf Anfrage

Artikelnummer

P SN/I12

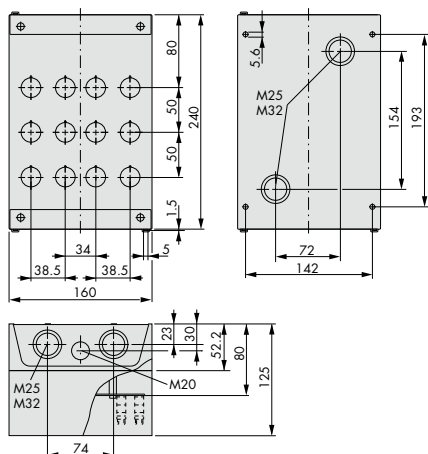

Zubehör

Schildträger, IP 66 (ohne Schild)

für Drucktasten

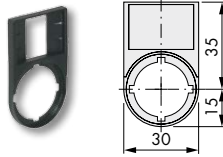

Artikelnummer
P SB/ST/X

für Doppeldrucktasten

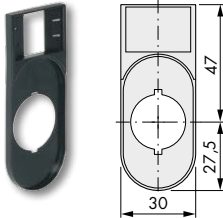

P SB/STDD/X

Einlegeschild

für Schildträger



P SN/XST

Tasten-Zusatzschilder, IP 66 (komplett)

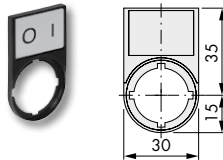

Beschriftung	Artikelnummer	Beschriftung	Artikelnummer
○	P SB/ST/X88	FAULT	P SB/ST/GB8
○	P SB/ST/X89	Betrieb	P SB/ST/D7
○	P SB/ST/X93	RUN	P SB/ST/GB7
STOP	P SB/ST/GB0	HAND AUTO	P SB/ST/D11
START	P SB/ST/GB1	MAN. AUTO	P SB/ST/GB11
AUS	P SB/ST/D5	Aus Ein	P SB/ST/D10
OFF	P SB/ST/GB5	OFF ON	P SB/ST/GB10
EIN	P SB/ST/D6	HAND 0 AUTO	P SB/ST/D12
ON	P SB/ST/GB6	MAN. 0 AUTO	P SB/ST/GB12
Störung	P SB/ST/D8		

< Zurück zum Kapitelverzeichnis >

Einbaubohrung mit Nasenausschnitt

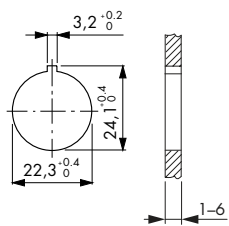

Rastermaß nach IEC/EN 60947

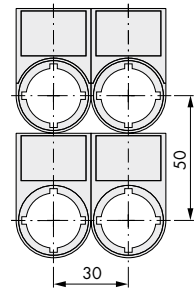

Rastermaß für verschiedene Kombinationen

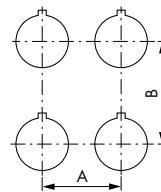

Typ	A ≥	B ≥
P SN/... (IEC/EN 60947)	30	50
P SN/...	30	40
P SN/D... + P SN/T/D	33	40
P SN/D(R)P...	38	40
P SN/PV...	38	40
P SN/PV(L...)[S...] + P SN/D...	33	40
P SN/DDL...	30	55
P SN/DDL... + P SN/T/DD	33	58
P SB/ST 30	30	50
P SB/STDD	30	75
P SN/XAK...	90	90
P SN/XZK...	33	52
P SN/XBK...	60	60
P SN/XYK...	50	50

Rastermaß für P SN/DD...

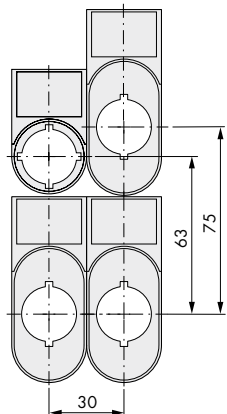

Rastermaß für P SN/DD... mit Schutzkappe P SN/T/DD

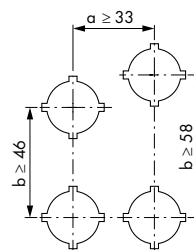

Schutzkappe und Schutzkragen mit Schildträger nicht kombinierbar

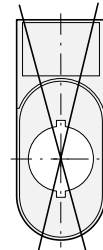

Schutzkappe mit Schildträger nicht kombinierbar

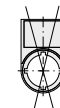

Zubehör

NOT-HALT-/NOT-AUS-Schilder, IP 66

rechteckig

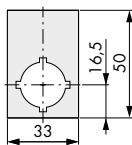

Beschriftung	Artikelnummer
NOT-HALT	P SN/XZK1/D99
NOT-AUS	P SN/XZK/D99
EMERGENCY-STOP	P SN/XZK/GB99

quadratisch, viersprachig

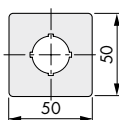

Beschriftung	Artikelnummer
NOT-HALT	P SN/XYK11
NOT-AUS	P SN/XYK1

rund, viersprachig

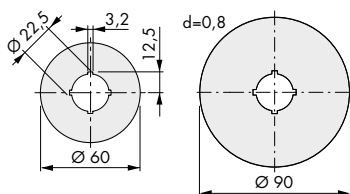

Ø	Beschriftung	Artikelnummer
60	NOT-HALT	P SN/XBK11
90	NOT-HALT	P SN/XAK11
60	NOT-AUS	P SN/XBK1
90	NOT-AUS	P SN/XAK1

Schutzkragen

IP 66

- zum Schutz gegen zufälliges Betätigen
- für Drucktasten und Drehschalter
- mit Zusatzschildern nicht kombinierbar

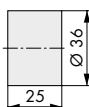

Artikelnummer
P SN/XGWK

IP 65

- gelb, für NOT-AUS-Tasten
- mit Zusatzschildern nicht kombinierbar

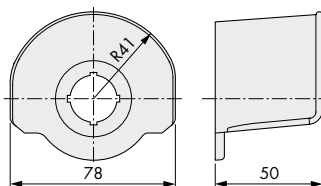

Artikelnummer
P SN/XGPV

Hutschienen-Adapter

für Hutschienen nach EN 60715
Einbauelemente frontbefestigt

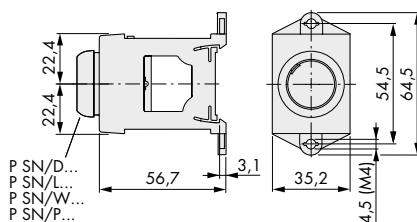
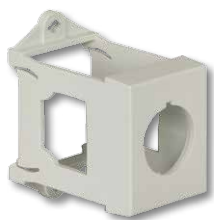

Artikelnummer
P SN/IVS



Zubehör

Lampenzieher



Artikelnummer

P SN/LG

Montageschlüssel

für Drucktasten,
Meldeleuchten
und Drehschalter



P SN/MS

Schutzkappen

IP 67, transparent für erschwerte Umweltbedingungen
(nicht im Lebensmittelbereich), mit Zusatzschildern nicht kombinierbar

für Drucktasten, flach
und Meldeleuchten, flach

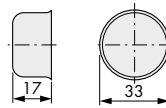

P SN/T/D

für Doppeldrucktasten

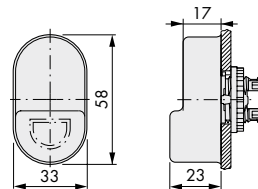

P SN/T/DD

für Drehschalter mit Schlüsselbetätigung
verhindert das Eindringen von Schmutz
und Staub in die Schlüsselöffnung
(nicht im Lebensmittelbereich)

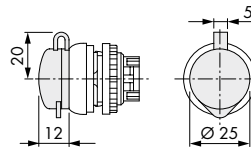

P SN/XWS

Befestigungsmutter

für Drucktasten, Meldeleuchten und Drehschalter



P SN/GR

Ersatzschlüssel

für Einzelschließung MS1



P SN/ES/MS1

Stößelbrücke

zur Betätigung des mittleren Kontaktelementes
der unbeleuchteten Drehschalter mit 3 Stellungen



Für mittleren
Kontakt an
Drehschalter
mit 2 und 3
Stellungen

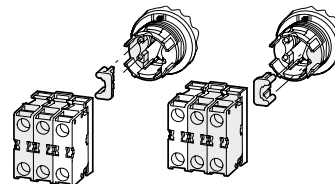

P SN/XW

Kodierteilesatz

für Drehschalter zur Umwandlung der
Rast- in Tastfunktion (1 Satz = 2 Stück)



Drehschalter

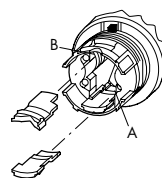

P SN/XC/Y in B

P SN/XC/Y



P SN/XC/Y in A und B

Schlüssel in Taststellungen
nicht abziehbar

< Zurück zum Kapitelverzeichnis >

Zubehör

Druckplatten für Drucktasten

Farbe	Beschriftung	Bedeutung	unbeleuchtet		beleuchtet		
			flach	hoch	flach	hoch	
●	Zu		P SN/XD/S/D2	P SN/XDH/S/D2			
	Auf		P SN/XD/S/D3	P SN/XDH/S/D3			
	Ab		P SN/XD/S/D4	P SN/XDH/S/D4			
○	Zu				P SN/XDL/W/D2	P SN/XDLH/W/D2	
	Auf				P SN/XDL/W/D3	P SN/XDLH/W/D3	
	Ab				P SN/XDL/W/D4	P SN/XDLH/W/D4	
●	Aus		P SN/XD/R/D5	P SN/XDH/R/D5	P SN/XDL/R/D5	P SN/XDLH/R/D5	
○	Ein				P SN/XDL/W/D6	P SN/XDLH/W/D6	
●	Ein		P SN/XD/S/D6	P SN/XDH/S/D6			
●	Entsperren		P SN/XD/B/D14	P SN/XDH/B/D14	P SN/XDL/B/D14	P SN/XDLH/B/D14	
○	Vorwärts				P SN/XDL/W/D15	P SN/XDLH/W/D15	
	Rückwärts				P SN/XDL/W/D16	P SN/XDLH/W/D16	
	Heben				P SN/XDL/W/D17	P SN/XDLH/W/D17	
	Senken				P SN/XDL/W/D18	P SN/XDLH/W/D18	
●	Vorwärts		P SN/XD/S/D15	P SN/XDH/S/D15			
●	Rückwärts		P SN/XD/S/D16	P SN/XDH/S/D16			
●	Heben		P SN/XD/S/D17	P SN/XDH/S/D17			
●	Senken		P SN/XD/S/D18	P SN/XDH/S/D18			
●	STOP		P SN/XD/R/GB0	P SN/XDH/R/GB0	P SN/XDL/R/GB0	P SN/XDLH/R/GB0	
○	STOP				P SN/XDL/W/GB0	P SN/XDLH/W/GB0	
●	STOP		P SN/XD/S/GB0	P SN/XDH/S/GB0			
●	START		P SN/XD/G/GB1	P SN/XDH/G/GB1	P SN/XDL/G/GB1	P SN/XDLH/G/GB1	
○	START				P SN/XDL/W/GB1	P SN/XDLH/W/GB1	
	CLOSE				P SN/XDL/W/GB2	P SN/XDLH/W/GB2	
	UP				P SN/XDL/W/GB3	P SN/XDLH/W/GB3	
○	DOWN				P SN/XDL/W/GB4	P SN/XDLH/W/GB4	
	START		P SN/XD/W/GB1	P SN/XDH/W/GB1			
●	CLOSE		P SN/XD/S/GB2	P SN/XDH/S/GB2			
	UP		P SN/XD/S/GB3	P SN/XDH/S/GB3			
●	DOWN		P SN/XD/S/GB4	P SN/XDH/S/GB4			
	OFF		P SN/XD/R/GB5	P SN/XDH/R/GB5	P SN/XDL/R/GB5	P SN/XDLH/R/GB5	
○	ON				P SN/XDL/W/GB6	P SN/XDLH/W/GB6	
○	TEST				P SN/XDL/W/GB9	P SN/XDLH/W/GB9	
	ON		P SN/XD/S/GB6	P SN/XDH/S/GB6			
●	TEST		P SN/XD/S/GB9	P SN/XDH/S/GB9			
●	RESET		P SN/XD/B/GB14	P SN/XDH/B/GB14	P SN/XDL/B/GB14	P SN/XDLH/B/GB14	
○	FORWARD				P SN/XDL/W/GB15	P SN/XDLH/W/GB15	
	REVERSE				P SN/XDL/W/GB16	P SN/XDLH/W/GB16	
	RAISE				P SN/XDL/W/GB17	P SN/XDLH/W/GB17	
	LOWER				P SN/XDL/W/GB18	P SN/XDLH/W/GB18	
●	FORWARD		P SN/XD/S/GB15	P SN/XDH/S/GB15			
	REVERSE		P SN/XD/S/GB16	P SN/XDH/S/GB16			
	RAISE		P SN/XD/S/GB17	P SN/XDH/S/GB17			
	LOWER		P SN/XD/S/GB18	P SN/XDH/S/GB18			
●	○	Stopp	P SN/XD/R/X0	P SN/XDH/R/X0	P SN/XDL/R/X0	P SN/XDLH/R/X0	
○	○	Stopp			P SN/XDL/W/X0	P SN/XDLH/W/X0	
●	○	Stopp	P SN/XD/S/X0	P SN/XDH/S/X0			
●		Start	P SN/XD/G/X1	P SN/XDH/G/X1	P SN/XDL/G/X1	P SN/XDLH/G/X1	
○		Start			P SN/XDL/W/X1	P SN/XDLH/W/X1	
●		Start	P SN/XD/S/X1	P SN/XDH/S/X1			
○		Start	P SN/XD/W/X1	P SN/XDH/W/X1			
●		Start	P SN/XD/G/X2	P SN/XDH/G/X2	P SN/XDL/G/X2	P SN/XDLH/G/X2	
○		Start			P SN/XDL/W/X2	P SN/XDLH/W/X2	
○	+	Zunahme			P SN/XDL/W/X4	P SN/XDLH/W/X4	
	.	Abnahme			P SN/XDL/W/X5	P SN/XDLH/W/X5	
●		Start	P SN/XD/S/X2	P SN/XDH/S/X2			
	+	Zunahme	P SN/XD/S/X4	P SN/XDH/S/X4			
●	.	Abnahme	P SN/XD/S/X5	P SN/XDH/S/X5			
	+	Zunahme					
●	RR	Reset	P SN/XD/S/X6	P SN/XDH/S/X6	P SN/XDL/B/X6	P SN/XDLH/B/X6	
●	↔	Bewegungsrichtung	P SN/XD/S/X7	P SN/XDH/S/X7			
	↔	Bewegungsrichtung	P SN/XD/S/X8	P SN/XDH/S/X8			
	↔	Hand	P SN/XD/S/X9	P SN/XDH/S/X9			
	Ⓞ	Autom. Ablauf	P SN/XD/S/X10	P SN/XDH/S/X10			
	Ⓞ	Tippen	P SN/XD/S/X11	P SN/XDH/S/X11			
	Ⓞ	Entriegeln	P SN/XD/S/X12	P SN/XDH/S/X12			
	Ⓞ	Lösen	P SN/XD/S/X13	P SN/XDH/S/X13			
	Ⓞ	Spannen	P SN/XD/S/X14	P SN/XDH/S/X14			
	Ⓞ	Befreien	P SN/XD/S/X15	P SN/XDH/S/X15			
	Ⓞ	Flüssigkeit	P SN/XD/S/X16	P SN/XDH/S/X16			
	Ⓞ	Hupe	P SN/XD/S/X17	P SN/XDH/S/X17			
	○	↔	Bewegungsrichtung			P SN/XDL/W/X7	P SN/XDLH/W/X7
		↔	Bewegungsrichtung			P SN/XDL/W/X8	P SN/XDLH/W/X8
		↔	Hand			P SN/XDL/W/X9	P SN/XDLH/W/X9
		Ⓞ	Autom. Ablauf			P SN/XDL/W/X10	P SN/XDLH/W/X10
		Ⓞ	Tippen			P SN/XDL/W/X11	P SN/XDLH/W/X11
		Ⓞ	Entriegeln			P SN/XDL/W/X12	P SN/XDLH/W/X12
Ⓞ		Lösen			P SN/XDL/W/X13	P SN/XDLH/W/X13	
Ⓞ		Spannen			P SN/XDL/W/X14	P SN/XDLH/W/X14	
Ⓞ		Befreien			P SN/XDL/W/X15	P SN/XDLH/W/X15	
Ⓞ		Flüssigkeit			P SN/XDL/W/X16	P SN/XDLH/W/X16	
Ⓞ		Hupe			P SN/XDL/W/X17	P SN/XDLH/W/X17	

Frontelemente

- Aus
- Ein
- Ein

< Zurück zum Kapitelverzeichnis >

Druckplatten für Pilztasten				Farbkappen für Meldeleuchten			
Farbe	Beschriftung	Bedeutung	unbeleuchtet	Farbe	Beschriftung	Bedeutung	transparent
●	Zu		P SN/XDP/S/D2	○	Zu		P SN/XL/W/D2
	Auf		P SN/XDP/S/D3		Auf		P SN/XL/W/D3
	Ab		P SN/XDP/S/D4		Ab		P SN/XL/W/D4
●	Aus		P SN/XDP/R/D5	●	Aus		P SN/XL/R/D5
●	Ein		P SN/XDP/S/D6	○	Ein		P SN/XL/W/D6
	Vorwärts		P SN/XDP/S/D15		Vorwärts		P SN/XL/W/D15
	Rückwärts		P SN/XDP/S/D16		Rückwärts		P SN/XL/W/D16
	Heben		P SN/XDP/S/D17		Heben		P SN/XL/W/D17
	Senken		P SN/XDP/S/D18		Senken		P SN/XL/W/D18
●	STOP		P SN/XDP/R/GB0	●	STOP		P SN/XL/R/GB0
●	STOP		P SN/XDP/S/GB0	○	STOP		P SN/XL/W/GB0
●	START		P SN/XDP/G/GB1	●	START		P SN/XL/G/GB1
○	START		P SN/XDP/W/GB1	○	START		P SN/XL/W/GB1
●	CLOSE		P SN/XDP/S/GB2	○	CLOSE		P SN/XL/W/GB2
	UP		P SN/XDP/S/GB3		UP		P SN/XL/W/GB3
	DOWN		P SN/XDP/S/GB4		DOWN		P SN/XL/W/GB4
●	OFF		P SN/XDP/R/GB5	●	OFF		P SN/XL/R/GB5
●	ON		P SN/XDP/S/GB6	○	ON		P SN/XL/W/GB6
	TEST		P SN/XDP/S/GB9		TEST		P SN/XL/W/GB9
	FORWARD		P SN/XDP/S/GB15		FORWARD		P SN/XL/W/GB15
	REVERSE		P SN/XDP/S/GB16		REVERSE		P SN/XL/W/GB16
	RAISE		P SN/XDP/S/GB17		RAISE		P SN/XL/W/GB17
	LOWER		P SN/XDP/S/GB18		LOWER		P SN/XL/W/GB18
●	○	Stopp	P SN/XDP/R/X0	●	○	Stopp	P SN/XL/R/X0
●	○	Stopp	P SN/XDP/S/X0	○	○	Stopp	P SN/XL/W/X0
●		Start	P SN/XDP/G/X1	●		Start	P SN/XL/G/X1
○		Start	P SN/XDP/S/X1	○		Start	P SN/XL/W/X1
○		Start	P SN/XDP/W/X1	○		Start	P SN/XL/W/X1
●		Start	P SN/XDP/G/X2	○		Start	P SN/XL/G/X2
○		Start	P SN/XDP/S/X2	○		Start	P SN/XL/W/X2
●	+	Zunahme	P SN/XDP/S/X4	+	Zunahme		P SN/XL/W/X4
	-	Abnahme	P SN/XDP/S/X5	-	Abnahme		P SN/XL/W/X5
	↗	Bewegungsrichtung	P SN/XDP/S/X7	↗	Bewegungsrichtung		P SN/XL/W/X7
	↘	Bewegungsrichtung	P SN/XDP/S/X8	↘	Bewegungsrichtung		P SN/XL/W/X8
	✋	Hand	P SN/XDP/S/X9	✋	Hand		P SN/XL/W/X9
	⌚	Autom. Ablauf	P SN/XDP/S/X10	⌚	Autom. Ablauf		P SN/XL/W/X10
	⊕	Tippen	P SN/XDP/S/X11	⊕	Tippen		P SN/XL/W/X11
	⊖	Entriegeln	P SN/XDP/S/X12	⊖	Entriegeln		P SN/XL/W/X12
	⊕⊖	Lösen	P SN/XDP/S/X13	⊕⊖	Lösen		P SN/XL/W/X13
	⊕⊖⊕	Spannen	P SN/XDP/S/X14	⊕⊖⊕	Spannen		P SN/XL/W/X14
	⊕⊖⊕⊖	Befreien	P SN/XDP/S/X15	⊕⊖⊕⊖	Befreien		P SN/XL/W/X15
	⊕⊖⊕⊖⊕	Flüssigkeit	P SN/XDP/S/X16	⊕⊖⊕⊖⊕	Flüssigkeit		P SN/XL/W/X16
	📢	Hupe	P SN/XDP/S/X17	📢	Hupe		P SN/XL/W/X17

● Aus
○ Ein
● Ein

< Zurück zum Kapitelverzeichnis >

Frontelemente

Technische Daten

			Kontaktelemente	LED-Elemente	Drucktasten, Pilzdrucktasten tastend	Doppeldrucktasten	Drehschalter, Drehschalter beleuchtet
Allgemeines							
Normen und Bestimmungen			IEC / EN 60947, VDE 0660				
Mechanische Lebensdauer	Schaltspiele	$\times 10^6$	5	-	5	0,2	0,1
Maximale Betätigungsfrequenz		S/h	3600	-	3600	3600	2000
Betätigungskraft		N	≤ 5	-	≤ 5	≤ 5	-
Betätigungsdrehmoment		Nm	$\leq 0,8$ (Schraubklemmen)	$\leq 0,8$ (Schraubklemmen)	-	-	$\leq 0,3$
Schutzart IEC / EN 60529			IP 20	IP 20	IP 67 / IP 69K	IP 67 / IP 69K	IP 66
Klimafestigkeit			Feuchte Wärme, konstant, nach IEC 60068-2-78 Feuchte Wärme, zyklisch, nach IEC 60068-2-30				
Umgebungstemperatur offen	min. / max.	°C	-25 / +70	-25 / +70 ¹	-25 / +70	-25 / +70	-25 / +70
Einbaulage			beliebig				
Schockfestigkeit nach IEC 60068-2-27		g	> 30				
Schockdauer 11 ms, halbsinus							
Anschlussquerschnitte							
eindrätig	min. – max.	mm ²	0,75–2,5	0,75–2,5	-	-	-
mehrdrätig	min. – max.	mm ²	0,5–2,5	0,5–2,5	-	-	-
Strombahnen							
Bemessungsstoßspannungsfestigkeit U_{imp}		V	6000	6000	-	-	-
Bemessungsisolationsspannung U_i		V	500	500	-	-	-
Überspannungskategorie/ Verschmutzungsgrad			III/3	III/3	-	-	-
Fehlschaltungssicherheit bei 24 V DC/5 mA 5 V DC/1 mA	Fehlerhäufigkeit H_F Fehlerhäufigkeit H_F		< 10^{-7} , < 1 Ausfall auf 10^7 Schaltungen < 5×10^{-6} , < 1 Ausfall auf 5×10^6 Schaltungen				
Max. Vorsicherung	Charakteristik	A gl / gG	10	-	-	-	-
Schaltvermögen							
Bemessungsbetriebsstrom I_e							
AC-15	115 V	A	6	-	-	-	-
	230 V	A	6	-	-	-	-
	400 V	A	4	-	-	-	-
	500 V	A	2	-	-	-	-
DC-13	24 V	A	3	-	-	-	-
	42 V	A	1,7	-	-	-	-
	60 V	A	1,2	-	-	-	-
	110 V	A	0,6	-	-	-	-
	220 V	A	0,3	-	-	-	-
Elektrische Lebensdauer							
AC-15	230 V / 0,5 A	Schaltspiele	$\times 10^6$	1,6	-	-	-
	230 V / 1,0 A	Schaltspiele	$\times 10^6$	1,0	-	-	-
	230 V / 3,0 A	Schaltspiele	$\times 10^6$	0,7	-	-	-
DC-13	12 V / 2,8 A	Schaltspiele	$\times 10^6$	1,2	-	-	-
Approbationen							
Technische Werte auf Anfrage					USA/Kanada		

IEC/EN 609
> 0,1
IP 67/IP 69K
Feuchte Wär
-25/+40

Technische Daten

< Zurück zum Kapitelverzeichnis >

¹ > 200 V AC/60 Hz: -25/+55 °C



Technische Daten

			Drehesalter mit Schlüsselbetätigung	Potentiometer Kompaktmeldeleuchte	Meldeleuchte	Drucktasten beleuchtet Pilsdrucktasten rastend	NOT-AUS-Tasten
Allgemeines							
Normen und Bestimmungen					IEC / EN 60947, VDE 0660		
Mechanische Lebensdauer	Schaltspiele	x 10 ⁶	> 0,1			> 0,1	> 0,1
Maximale Betätigungsfrequenz		S/h	100			1800	600
Betätigungskraft		N				≤ 5	≤ 50
Betätigungsdrehmoment		Nm	≤ 0,5				
Schutzart IEC / EN 60529			IP 66	IP 66 (Potentiometer) IP 67 / IP 69K (Meldeleuchte)	IP 67 / IP 69K	IP 67 / IP 69K	drehtriegelt IP 66 / IP 69K zugentriegelt IP 66 / IP 69K
Klimafestigkeit							
Feuchte Wärme, konstant, nach IEC 60068-2-78							
Feuchte Wärme, zyklisch, nach IEC 60068-2-30							
Umgebungstemperatur offen	min. / max.	°C				-25 / +70	
Einbaulage							
beliebig							
Schockfestigkeit nach IEC 60068-2-27		g	> 30	> 30	> 30	> 30	> 50
Schockdauer 11 ms, Halbsinus							
Anschlussquerschnitte							
eindrätig	min. – max.	mm ²		0,5–1,5			
mehrdrätig	min. – max.	mm ²		0,5–1,5			
Strombahnen							
Bemessungsstoßspannungsfestigkeit U _{imp}		V		4000			
Bemessungsisolationsspannung U _i		V		250			
Überspannungskategorie/ Verschmutzungsgrad				III/3			
Approbationen							
Technische Werte auf Anfrage					UL/CSA/GOST		







			Fuß- und Grobhandtaster rastend				
Allgemeines							
Normen und Bestimmungen					IEC / EN 60947, VDE 0660		
Mechanische Lebensdauer	Schaltspiele	x 10 ⁶	> 0,1				
Maximale Betätigungsfrequenz		S/h	600				
Betätigungskraft		N	≤ 60				
Schutzart IEC / EN 60529			IP 67 / IP 69K				
Klimafestigkeit							
Feuchte Wärme, konstant, nach IEC 60068-2-78							
Feuchte Wärme, zyklisch, nach IEC 60068-2-30							
Umgebungstemperatur	min. / max.	°C				-25 / +40	
Einbaulage							
beliebig							
Schockfestigkeit nach IEC 60068-2-27		g	> 15				
Schockdauer 11 ms, halbsinus							
Anschlussquerschnitte							
eindrätig	min. / max.	mm ²		0,75–2,5			
mehrdrätig	min. / max.	mm ²		0,5–2,5			
Strombahnen							
Bemessungsstoßspannungsfestigkeit U _{imp}		V		6000			
Bemessungsisolationsspannung U _i		V		500			
Überspannungskategorie/ Verschmutzungsgrad				III/3			
Approbationen							
Technische Werte auf Anfrage					USA/Kanada		

IEC/EN 609
> 0,1
IP 67/IP 69K
Feuchte Wär
-25 / +40

Technische Daten

< Zurück zum Kapitelverzeichnis >

Approbationen und Standards ⁹

				EN 60947 ⁴ IEC 60947 ⁵				
Type (alphanumerisch sortiert)	CULUS	CURUS	CSA	EN IEC	CCC	EAC	Russian Mar. Register of Shipping	EMEA
Steuerschalter								
C125	A		A	C	A	A		
C315		A	A	C	A	A		
C80	A		A	C	A	A		
CA10/B	A		A	C	A	A	A	A
CA10X	A			C				
CA11/B	A		A	C		A	A	
CA20/B	A		A	C	A	A	A	
CA20X	A			C				
CA25/B	A		A	C		A	A	
CA4	A		A	C		A	A	
CA4-1	A		A	C			A	
CA40, CA50, CA63	A			C		A		
CAD11/B	A		A	C	A	A		
CG4	A		A	C	A	A	A	
CG4-1	A		A	C	A	A	A	
CG8/B	A		A	C	A	A	A	
CGD4-1	A			C				
CH10/B	A		A	C	A	A		A
CH11/B	A		A	C		A		
CH16/B	A		A	C	A	A		A
CH6	A		A	C		A		
DH10/11/B	A			C		A		
Schalter für besondere Anwendungen								
A11	A		A	C		A		
A11C	A			C				
AD11		A	A	C				
A25, A25C	A			C				
CHR10/16/B		A	A	C	A	A		
CHR11		A	A	C		A		
DHR10/11/B		A		C				
DK10/11	A			C		A		
G20				C	A			
G20S		A ⁸		C	A	A		
L1200		A	A	C				
L1250/1		A	A	C				
L1600, L2000			A	C				
L350/1, L630/1, L1000/1		A	A	C				
L400	A		A	C				
L600, L800		A	A	C				
Haupt-/NOT-AUS-Schalter und Lasttrennschalter ⁷								
C316		A	A	C	A	A		
KG10/A/B	A		A	C		A		
KG100, KG100C	A		A	C	A	A	A	
KG125	A		A	C	A	A		
KG126, KG127		A	A	C	A	A		
KG160	A		A	C	A	A		
KG161, KG162		A	A	C	A	A		
KG20/A/B	A		A	C	A	A	A	A
KG210	A		A	C		A		
KG211, KG212		A	A	C		A		
KG250	A		A	C	A	A		
KG251, KG252		A	A	C	A	A		
KG315	A		A	C	A	A		
KG316, KG317		A	A	C	A	A		
KG32/A/B	A		A	C	A	A	A	A
KG41/B	A		A	C	A	A	A	A
KG64/B	A		A	C	A	A	A	A
KG80	A		A	C	A	A	A	A
KG80C	A		A	C	A	A	A	

A = Schalter ist approbiert C = Schalter entspricht den Bestimmungen

¹ **United States and Canadian National Standards - Listed** Approbiert unter dem „Listing-Program“. File No. E35541, Category Control Number NLRV und NLRV7 bzw. File No. E60262, Category Control Number NRNT und NRNT7. | ² **United States and Canadian National Standards - Recognized** Approbiert unter dem „Component Program“ (UL-Recognized Industrial Component). File No. E35541, Category Control Number NLRV2 und NLRV8 bzw. File No. E60262, Category Control Number NRNT2 und NRNT8. | ³ **Canadian Standards Association** File No. 13002, Class No. 321105 bzw. 465204. | ⁴ Serienmäßig hergestellte Industrie-Schaltgeräte sind nicht zeichenpflichtig, sie müssen jedoch den einschlägigen Bestimmungen entsprechen. Durch die Angabe der betreffenden Bestimmungen in den Geräteaufschriften dokumentiert der Hersteller in seiner Eigenverantwortlichkeit, dass die Anforderungen voll erfüllt sind. | ⁵ IEC sieht keine Approbation und keine Kennzeichnung durch Prüfzeichen vor. | ⁶ Wenn die Approbation benötigt wird, ist dies bei der Bestellung unbedingt zusätzlich anzugeben. | ⁷ Schaltertypen der KG-Reihe sind nach UL508 und CSA-22.2 No. 14-05 als „disconnect switches for use in motor circuits“ approbiert und nur im branch circuit verwendbar. Schalter im Gehäuse sind nicht approbiert. | ⁸ Approbiert mit TD... und D... und D... somit nicht die Sonderschalter mit T000... und WA... | Weitere Approbationen finden Sie unter: www.krausnaimer.de → Guide | ⁹ für AC-Anwendungen, für DC-Anwendungen auf Anfrage.

< Zurück zum Katalogverzeichnis >



- Bestellbeispiel für den Ersatzbedarf eines Hauptschalters -
Die wichtigsten Daten, die Sie zur Bestellung im Ersatzfall wissen sollten.



Sollten diese Angaben nicht oder nicht vollständig vorhanden sein, bitten wir um aussagekräftige Fotos des Schaltgeräts.

- Bestellbeispiel für den Ersatzbedarf eines Steuerschalters -
Die wichtigsten Daten, die Sie zur Bestellung im Ersatzfall wissen sollten.



Sollten diese Angaben nicht oder nicht vollständig vorhanden sein, bitten wir um aussagekräftige Fotos des Schaltgeräts sowie die Darstellung der elektrischen Funktion laut unserem Formular für Sonderschalter. Weiterhin benötigen wir die Angabe der Einbauart Ihres Schalters (z.B. Fronteinbau Zentralbefestigung, Fronteinbau Vierlochbefestigung, Hutschienenbefestigung, mit Gehäuse,...).

- Bestellbeispiel für den Katalog -

	Art des Schalters und elektrische Leistung	elektrische Funktion	Frontschild-/Griff-Design	Befestigungsart des Schalters
z.B.	CH10	A292-600		FT2

Zusatzeinrichtung als Unterposition



Das Prinzip des Nockenschalters

Der Nockenschalter ist ein handbetätigtes Schaltgerät, bei dem eine Drehbewegung des Griffes über eine Achse auf Scheiben mit Vorsprüngen übertragen wird. Über diese Vorsprünge, auch Nocken genannt, wird die Drehbewegung in Längsbewegungen der Stößel umgewandelt. Diese wiederum öffnen oder schließen doppelunterbrechende Kontakte.

Bei den meisten Nockenschaltern befinden sich zwei Kontakte in einer Schaltkammer, der sogenannten Flucht. Bei Gesamtschaltwinkeln ab 180° ermöglicht die Verwendung einer zweiten Nockenscheibe eine weiterhin voneinander unabhängige Betätigung der beiden Kontakte.

Der Schaltwinkel zwischen den Stellungen wird über einen Stern im Rastenwerk vorgegeben. In diesem befindet sich auch ein Anschlag, der über eine weitere Nockenscheibe den Gesamtschaltwinkel der Drehung begrenzt.

Dieser Aufbau ermöglicht ein modulares Baukastenprinzip, wodurch aus wenigen Einzelteilen eine nahezu unendliche Zahl von kundenspezifischen Schaltprogrammen möglich ist.

Beispiel anhand eines Stufenschalters

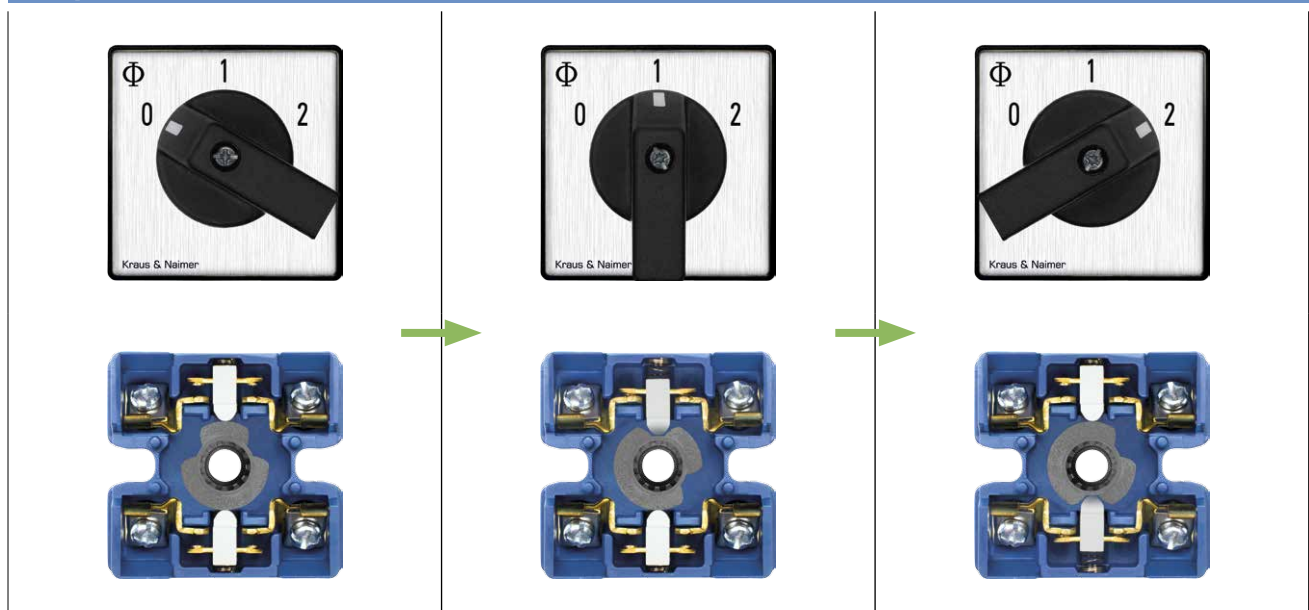

Zwangsoffnende Kontakte

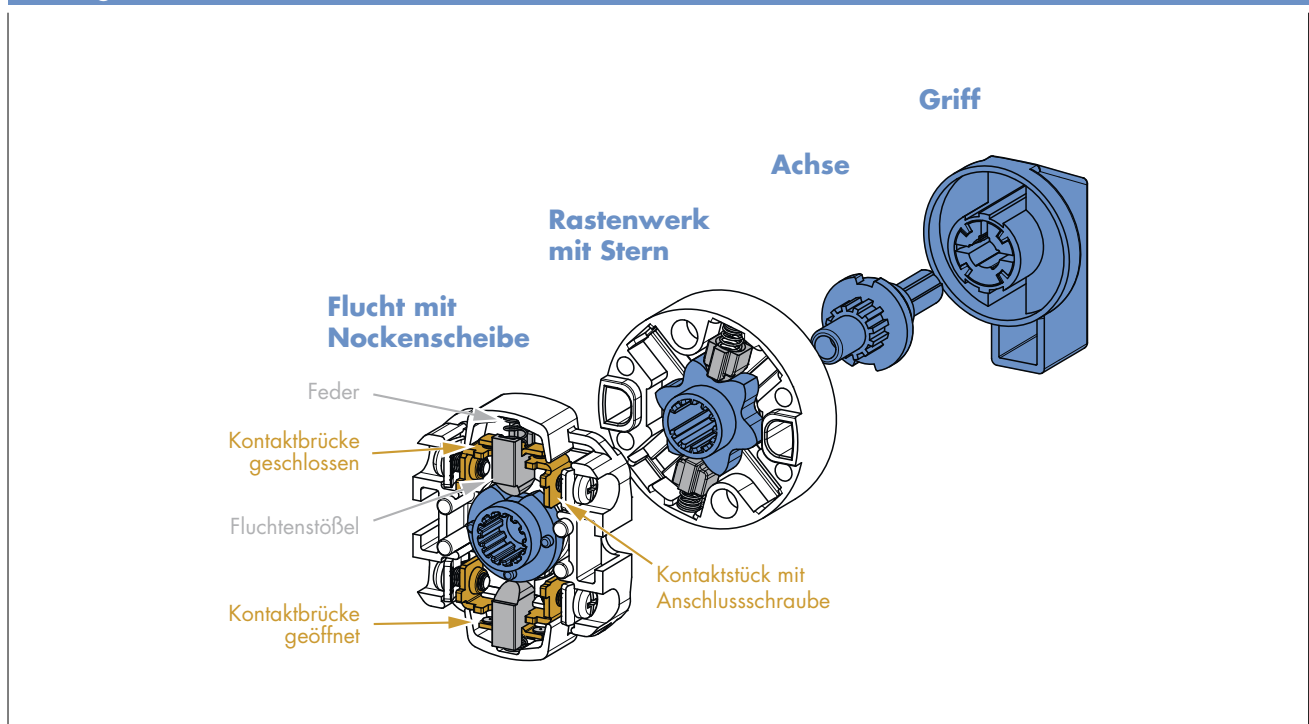

< Zurück zum Katalogverzeichnis >



ATEX Gerätegruppen und Kategorien

Die Gerätegruppe I umfasst Geräte zur bestimmungsgemäßen Verwendung in Untertagebetrieben von Bergwerken und deren Übertageanlagen, die durch Grubengas und/oder brennbare Stäube gefährdet werden können.

Die Gerätegruppe II umfasst Geräte zur bestimmungsgemäßen Verwendung in anderen Bereichen, die durch eine explosionsfähige Atmosphäre gefährdet werden können.

Diese Gruppen sind in die unten aufgeführten Kategorien unterteilt. Die Art und Weise, in der diese Einordnung in Kategorien erfolgte, macht eines der Hauptunterscheidungsmerkmale zwischen Gruppe I und Gruppe II deutlich.

Bei Gruppe I hängt die Zuordnung zu der Kategorie (neben anderen Faktoren) davon ab, ob das Produkt bei Auftreten einer explosionsfähigen Atmosphäre abzuschalten ist.

Bei Gruppe II ist die Kategorie davon abhängig, wo das Produkt zum Einsatz kommen soll und ob ein explosionsgefährdeter Bereich ständig oder aller Wahrscheinlichkeit nach lang- oder kurzzeitig auftritt.

Gerätegruppe I: Untertage- und Übertageanlagen im Bergbau bei Gefährdung durch Grubengas/Staub		
Kategorie	Anforderung	
Kategorie M1	Sehr hohes Maß an Sicherheit	Sicher auch beim Auftreten von zwei unabhängigen Fehlern
Kategorie M2	Hohes Maß an Sicherheit	Gerät muss beim Auftreten von explosionsfähiger Atmosphäre abgeschaltet werden

Gerätegruppe II: Sonstiger Ex-Bereich					
Kategorie	Annahme von Gefahr	Anforderung		Zone	Stoffgruppe
Kategorie 1	Sehr wahrscheinliches auftreten und ständig oder langfristig oder häufig	Sehr hohes Maß an Sicherheit	Sicher auch beim Auftreten von zwei unabhängigen Fehlern	Zone 0	G (Gase)
				Zone 20	D (Stäube)
Kategorie 2	Wahrscheinlich	Hohes Maß an Sicherheit	Sicher auch beim Auftreten von einem Fehler	Zone 1	G (Gase)
				Zone 21	D (Stäube)
Kategorie 3	Weniger wahrscheinlich	Normalmaß an Sicherheit	Sicher im normalen Betrieb	Zone 2	G (Gase)
				Zone 22	D (Stäube)

< Zurück zum Katalogverzeichnis >

EMV

Die Reparatur- und Wartungsschalter für EMV-gerechtes Anschließen von FU-gesteuerten Antrieben sind mit großflächig verbundenen Schirmklammern (KS- und KL-Gehäuse) oder mit auf Schienen montierten Bügelschellen (STM-Gehäuse) zur unterbrechungsfreien Durchleitung des Kabelschirmes ausgestattet.









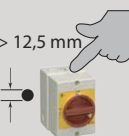

Bei Anordnung des Reparaturschalters zwischen FU und Motor ist dieser als Trennschalter bis 400 Hz und als Lastschalter bei Frequenzen von 40 Hz bis 100 Hz einsetzbar.

Jeder Reparaturschalter hat standardmäßig zwei Hilfskontakte, einen Öffner- und einen Schließerkontakt. Über den Schließerkontakt (20 ms voreilend) kann der FU vor dem Öffnen der Hauptkontakte des Schalters ausgeschaltet werden.

Bei der Bemessung des Schalters ist zu beachten, dass der Motor durch höhere Verluste bei FU-Betrieb eine ca. 10% höhere Stromaufnahme haben kann. Bei einem Motor mit beispielsweise 7,5 kW Leistung wäre der Motorstrom mit 16,7 A statt mit 15,2 A festzulegen.

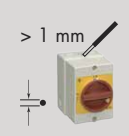
Den in der Schutzartbezeichnung immer vorhandenen Buchstaben IP wird eine zweistellige Zahl angehängt. Diese zeigt an, welchen Schutzzumfang ein Gehäuse bezüglich Berührung bzw. Fremdkörper (erste Ziffer) und Feuchtigkeit (zweite Ziffer) bietet.

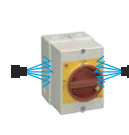
z.B. IP **6 7**

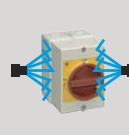
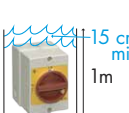
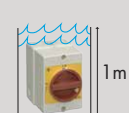
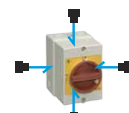
1. Kennzahl		Schutz gegen Eindringen fester Körper und das Berühren unter Spannung stehender Teile	2. Kennzahl		Schutz gegen schädliches Eindringen von Wasser
0		Kein Schutz	0		Kein Schutz
1		Kein Eindringen fester Körper mit einem $\varnothing > 50$ mm. Schutz gegen das Berühren unter Spannung stehender Teile mit dem Handrücken.	1		Senkrecht fallendes Tropfwasser darf keine schädliche Wirkung haben.
2		Kein Eindringen fester Körper mit einem $\varnothing > 12,5$ mm. Schutz gegen das Berühren unter Spannung stehender Teile mit dem Finger.	2		Senkrecht fallendes Tropfwasser darf keine schädliche Wirkung haben, wenn das Gehäuse bis 15° geneigt ist.
3		Kein Eindringen fester Körper mit einem $\varnothing > 2,5$ mm. Schutz gegen das Berühren unter Spannung stehender Teile mit einem Werkzeug.	3		Sprühwasser bis zu 60° zur Vertikalen darf keine schädliche Wirkung haben.
4		Kein Eindringen fester Körper mit einem $\varnothing > 1$ mm. Schutz gegen das Berühren unter Spannung stehender Teile mit Draht.	4		Spritzwasser aus allen Richtungen darf keine schädliche Wirkung haben.
5		Schutz gegen schädliche Staubablagerungen. Vollständiger Schutz gegen das Berühren unter Spannung stehender Teile.	5		Ein Düsenstrahl aus allen Richtungen darf keine schädliche Wirkung haben.
6		Schutz gegen das Eindringen von Staub. Vollständiger Schutz gegen das Berühren unter Spannung stehender Teile.	6		Ein starker Düsenstrahl aus allen Richtungen darf keine schädliche Wirkung haben.
			7		Zeitweiliges Eintauchen in Wasser darf keine schädliche Wirkung haben.
			8		Schutz gegen dauerndes Untertauchen
			9k		Schutz gegen Wasser bei Hochdruck- / Dampfstrahlreinigung Wasserdruck 100 Bar Wassertemperatur 80°C

< Zurück zum Katalogverzeichnis >



Begriffserklärungen

(Quellen: EN 60947 und EN 60204)

Gebrauchskategorie eines Schaltgerätes

Eine Kombination festgelegter Anforderungen, die unter Berücksichtigung der Betriebsbedingungen eines Schaltgerätes ausgewählt wurde, um einer wesentlichen Gruppe praktischer Anwendungsfälle zu entsprechen. Hierzu dürfen z. B. Einschaltvermögen (falls zutreffend), Ausschaltvermögen und andere kennzeichnende Merkmale, die Daten der zugehörigen Stromkreise, die entsprechenden Bedingungen für die Anwendung und das Betriebsverhalten gehören.

Lastschalter

Mechanisches Schaltgerät, das Ströme unter Betriebsbedingungen im Stromkreis einschließlich einer festgelegten betriebsmäßigen Überlast einschalten, führen und ausschalten und unter angegebenen außergewöhnlichen Bedingungen, wie Kurzschluss, während einer festgelegten Dauer führen kann.

Trennschalter

Mechanisches Schaltgerät, das in der offenen Stellung den für die Trennfunktion festgelegten Anforderungen entspricht.

Lasttrennschalter

Lastschalter, der in der offenen Stellung die für eine Trennstrecke festgelegten Anforderungen erfüllt.

Trennfunktion

Funktion zur Abschaltung der Spannungsversorgung der gesamten Anlage oder eines Anlageteils, wobei die Anlage oder der Anlagenteil aus Sicherheitsgründen von jeglicher elektrischer Energiequelle getrennt wird.

Hauptschalter (Netz-Trenneinrichtung)

Bei der Auswahl des Hauptschalters wird zwischen Lasttrennschaltern und Trennschaltern unterschieden. Der Lasttrennschalter ist mindestens für die Gebrauchskategorie AC-23B auszulegen. Der Trennschalter muss einen Hilfskontakt besitzen, der die Lastabschaltung über die Schütze sicherstellt. Die Auswahl des Trennschalters erfolgt nach dem Dauerstrom. Der Hilfskontakt muss ein ausreichendes AC-15-Schaltvermögen aufweisen.

Bei Verwendung von Lasttrennschaltern als Hauptschalter ist das Ausschaltvermögen zu beachten. Es muss dem Strom des größten Motors an der Maschine im festgebremsten Zustand, plus der Summe der Ströme aller übrigen Verbraucher, entsprechen. Außerdem darf die Summe der Bemessungsbetriebsströme aller Verbraucher den zulässigen Dauerstrom des Schalters nicht übersteigen. Für Hauptschalter mit Not-Aus-Funktion gelten die gleichen Auswahlkriterien.

Zwangsöffnung

Öffnungsbewegung, die nach festgelegten Bedingungen sicherstellt, dass alle Hauptkontakte eines mechanischen Schaltgerätes in offener Stellung sind, wenn sich das Bedienteil in der Stellung befindet, die der Offenstellung des Schaltgerätes entspricht.

Zwangsführung

Schaltbewegung, bei der nach festgelegten Bedingungen sichergestellt ist, dass die Hilfskontakte eines mechanischen Schaltgerätes sich stets in der jeweiligen Schaltstellung befinden, die der offenen oder der geschlossenen Stellung der Hauptkontakte entsprechen.

Vergleich Montagebohrungen PG <-> metrisch

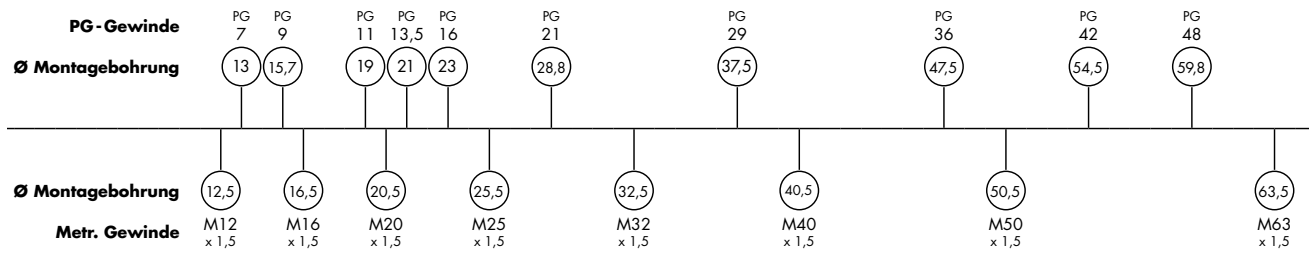

Gebrauchskategorien für Schaltgeräte

(Quelle: EN 60947-3 und EN 60947-5-1)

Wechselspannungsbetrieb

Häufige Betätigung	Gelegentliche Betätigung	Typischer Anwendungen
AC-20A	AC-20B	Schließen und Öffnen ohne Last
AC-21A	AC-21B	Schalten von ohmscher Last einschließlich geringer Überlast
AC-22A	AC-22B	Schalten von gemischter ohmscher und induktiver Last einschließlich geringer Überlast
AC-23A	AC-23B	Schalten von Motoren oder anderer hochinduktiver Last
	AC-3	Käfigmotoren: Anlassen, Ausschalten während des Laufes
	AC-15	Steuern elektromagnetischer Last (> 72 VA)

Gleichspannungsbetrieb

Häufige Betätigung	Gelegentliche Betätigung	Typischer Fall	Ausschaltstrom
DC-13		Steuern von Elektromagneten	6 x I _e
DC-20A	DC-20B	Schließen und Öffnen ohne Last	-
DC-21A	DC-21B	Schalten von ohmscher Last einschließlich geringer Überlast	1,5 x I _e
DC-22A	DC-22B	Schalten von gemischter ohmscher und induktiver Last einschließlich geringer Überlast (beispielsweise von Nebenschlussmotoren)	4 x I _e
DC-23A	DC-23B	Schalten von hochinduktiver Last (beispielsweise von Reihenschlussmotoren)	4 x I _e

Umrechnung nordamerikanischer Leitungsquerschnitte (AWG) in mm²

(Quelle: EN 60947-1)

ISO-Querschnitte (mm ²)	Zusammenhang zwischen AWG/MCM-Größen und metrischen Querschnitten	
	AWG/MCM-Größe	Umgerechneter metrischer Querschnitt (mm ²)
0,2	24	0,205
-	22	0,324
0,5	20	0,519
0,75	18	0,82
1	-	-
1,5	16	1,3
2,5	14	2,1
4	12	3,3
6	10	5,3
10	8	8,4
16	6	13,3
25	4	21,2
35	2	33,6
50	0	53,5
70	00	67,4
95	000	85
-	0000	107,2
120	250 MCM	127
150	300 MCM	152
185	350 MCM	177
240	500 MCM	253
300	600 MCM	304

Alle Maße im Katalog in mm

Änderungen und Druckfehler vorbehalten.

© Kraus & Naimer GmbH / 10.2017

< Zurück zum Katalogverzeichnis >



Farbcodierung für isolierte Aderendhülsen

(Quelle: DIN 46228 Teil 4)

Nennquerschnitt mm ²	Farbe
0,5	weiß
0,75	grau
1	rot
1,5	schwarz
2,5	blau
4	grau
6	gelb
10	rot
16	blau
25	gelb
35	rot
50	blau
70	gelb
95	rot
120	blau
150	gelb

< Zurück zum Katalogverzeichnis >

Schlüssel für harmonisierte Starkstromleitungen

Kennzeichnung der Bestimmung

Harmonisierte Bestimmung
Anerkannter nationaler Typ

Nennspannung U₀/U

100/100V
300/300V
300/500V
450/750V
700/1000V

Isolierwerkstoff

Polyvinylchlorid (PVC)
Natur und/oder Styrol-Butadienkautschuk
Silikonkautschuk

Mantelwerkstoff

PVC
Natur und/oder Styrol-Butadienkautschuk
Polychloroprenkautschuk
Glasfasergeflecht
Textilgewebe
Textilgewebe mit flammwidriger Masse
Ethylen-Propylen-Kautschuk

Beispiele

H05V-K 1,5 SW = PVC-Verdrahtungsleitung 1,5 mm², feindrätig, schwarz
A07RN-F 3 X 2,5 = Schwere Gummischlauchleitung, 3-adrig, 2,5 mm², ohne grüngelben Schutzleiter

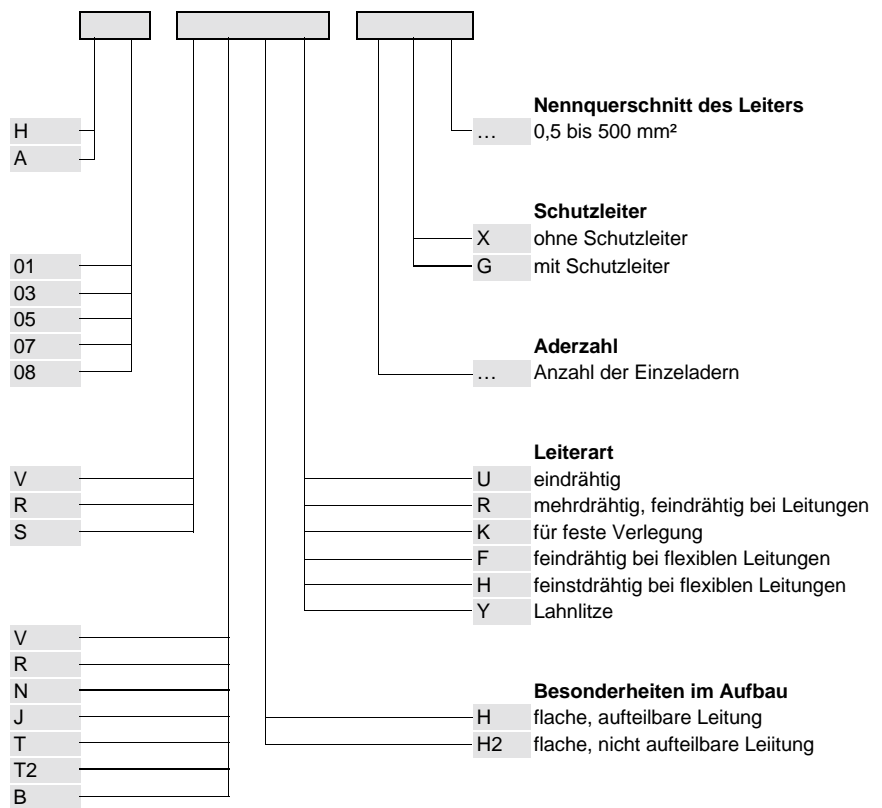

Austria

Kraus & Naimer Produktion GmbH
Schumannngasse 31-39
1180 WIEN
T: +43 1 404 06-0
F: +43-1 404 06-190
E: knw@krausnaimer.com
www.krausnaimer.at

Australia

Kraus & Naimer Pty. Ltd.
ASHFIELD, NSW 2131
T: +61 2 9797 7333
E: salesaus@krausnaimer.com

Belgium

Kraus & Naimer BV
1930 ZAVENTEM
T: +32 2 757 01 41
E: sales.be@krausnaimer.com
www.krausnaimer.com

Brasilia

Kraus & Naimer Ind. e Com. Ltda.
1061 - Cotia - SP - 06715-865
T: +55 11 2198-1288
E: vendas@krausnaimer.com.br

Canada

Kraus & Naimer Ltd.
CONCORD, ONTARIO, L4K 1L4
T: +1 905 738-1666
E: salescan@krausnaimer.com

Caribbean

Kraus & Naimer B.V.
NL - 7556 BR HENGELO
T: +31 74 - 291 94 41
E: sales.nl@krausnaimer.com

China

Kraus & Naimer Pte. Ltd.
SGP - SINGAPORE 149 596
T: +65 6473 8166
E: sgp@krausnaimer.com

Cyprus

Electromatic Constructions Ltd.
2251 LATSIA-NICOSIA
T: +357 2 48 41 41

Czech Republic

Obzor
763 02 ZLIN
T: +420 577 195 150
E: odbyt@obzor.cz
www.obzor.cz

Denmark

Thiim A/S
2860 SOEBORG
T: +45 44 85 80 00
E: thiim@thiim.com
www.thiim.com

Finland

Kraus & Naimer Oy
01530 VANTAA
T: +358 9 8254240
E: myynti@krausnaimer.com

France

Kraus & Naimer s.a.s.
75013 PARIS
T: +33 1 58 40 80 80
E: ventes@krausnaimer.com

Germany

Kraus & Naimer GmbH
Kraus & Naimer Produktion GmbH
76189 KARLSRUHE
T: +49 721 59 88-0
E: info-de@krausnaimer.com
www.krausnaimer.de

Great Britain

Kraus & Naimer Limited
NEWBURY/BERKSHIRE
RG14 2AH
T: +44 1635 262626
E: sales-uk@krausnaimer.com
www.krausnaimer.co.uk

Greece

Kalamarakis-Sapounas Ltd.
13671 CHAMOMILOS/
ACHARNES Athens
T: +30 1 2406000-6
E: kalamarakis.sapounas@ksa.gr

Hongkong

Kraus & Naimer Pte. Ltd.
SGP - SINGAPORE 149 596
T: +65 6473 8166
E: sgp@krausnaimer.com

Hungary

Ganz KK Kft.
1475 BUDAPEST
T: +36 1 261-1115
E: ganzkk@ganzkk.hu

Iceland

Johan Rönning Ltd.
104 REYKJAVÍK
T: +354 5200 800
E: ronning@ronning.is
www.ronning.is

India

Kraus & Naimer Pte. Ltd.
SGP - SINGAPORE 149 596
T: +65 6473 8166
E: sgp@krausnaimer.com

Indonesia

Kraus & Naimer Pte. Ltd.
SGP - SINGAPORE 149 596
T: +65 6473 8166
E: sgp@krausnaimer.com

Ireland

Kraus & Naimer Ltd.
SHANNON, CO. CLARE
T: +353 61 704700
E: Sales-IE@krausnaimer.com

Italy

Kraus & Naimer s.r.l.
24047 TREVIGLIO (BG)
T: +39 0363-30 11 12
E: SalesItaly@krausnaimer.com

Japan

Kraus & Naimer Ltd.
TOKYO 105-0013
T: +81 3 3436-6151
E: sales-jpn@krausnaimer.com

Korea

Kraus & Naimer Pte. Ltd.
SGP - SINGAPORE 149 596
T: +65 6473 8166
E: sgp@krausnaimer.com

Luxembourg

Kraus & Naimer B.V.
NL-7556 BR Hengelo
T: +31 74 - 291 94 41
sales.nl@krausnaimer.com
www.krausnaimer.com

Malaysia

Kraus & Naimer Pte. Ltd.
SGP - SINGAPORE 149 596
T: +65 6473 8166
E: sgp@krausnaimer.com

Mexico

JC Ingeniería y Control, SA de CV.
NAUCALPAN EDO. DE MEXICO
C.P. 53100
T: +52 55 55 62 75 77
E: ventas@jcingenieraiycontrol.com

Middle East

Kraus & Naimer Pte. Ltd.
SGP - SINGAPORE 149 596
T: +65 6473 8166
E: sgp@krausnaimer.com

Netherlands

Kraus & Naimer B.V.
7556 BR HENGELO
T: +31 74 291 94 41
E: sales.nl@krausnaimer.com
www.krausnaimer.com

New Zealand

Kraus & Naimer Ltd.
US-WELLINGTON 6243
T: +4 380 9888,
E: sales-nz@krausnaimer.com

Norway

Kraus & Naimer AB Avd. Norge
0582 OSLO
T: +47 22 64 44 20
E: ordre.no@krausnaimer.com

Pakistan

Kraus & Naimer Pte. Ltd.
SGP - SINGAPORE 149 596
T: +65 6473 8166
E: sgp@krausnaimer.com

Philippines

Kraus & Naimer Pte. Ltd.
SGP - SINGAPORE 149 596
T: +65 6473 8166
E: sgp@krausnaimer.com

Poland

Astat Logistyka Sp. z o.o.
UL. DABROWSKIEGO 441
T: +48 61 848-88-71
E: info@astat.com.pl
www.astat.com.pl

Portugal

Electricol-Damas,
Ferreira & Damasceno, LDA.
2670 LOURES
T: +351 21 989-8939
E: electricol@electricol.pt
www.electricol.pt

Russian Federation

Kraus & Naimer Oy
FIN-01530 VANTAA
T: +358 9 825-424-0
E: myynti@krausnaimer.com

Singapore

Kraus & Naimer Pte. Ltd.
SINGAPORE 149 596
T: +65 6473 8166
E: sgp@krausnaimer.com

Slovenia

SCHRACK Technik d.o.o.
2380 SLOVENJ GRADEC
T: +386 2 88 392 00
E: d.goljat@schrack.si
www.schrack.si

South Africa

Kraus & Naimer Pty. Ltd.
2065 SANDTON
T: +27 11 608-6060
E: salesZAF@krausnaimer.com
www.krausandnaimer.co.za

Spain

Kraus & Naimer B.V.
NL - 7556 BR Hengelo
T: +31 74 - 291 94 41
E: sales.nl@krausnaimer.com
www.krausnaimer.com

Sri Lanka

Kraus & Naimer Pte. Ltd.
SGP - SINGAPORE 149 596
T: +65 6473 8166
E: sgp@krausnaimer.com

Sweden

Kraus & Naimer AB
126 14 STOCKHOLM
T: +46 8 97 00 80
E: order.se@krausnaimer.com

Switzerland

AWAG Elektrotechnik AG
8604 VOLKETSCHWIL
T: +41 44 908 19 19
E: info@awag.ch
www.awag.ch

Taiwan

Kraus & Naimer Pte. Ltd.
SGP - SINGAPORE 149 596
T: +65 6473 8166
E: sgp@krausnaimer.com

Turkey

KARDES Elektrik San. ve Tic. A.S.
34277 ARNAVUTKOY-ISTANBUL
T: +90 212 624 92 04-118
E: info@unalkardes.com.tr
www.kardeselektrik.com.tr

Thailand

Kraus & Naimer Pte. Ltd.
SGP - SINGAPORE 149 596
T: +65 6473 8166
E: sgp@krausnaimer.com

USA

Kraus & Naimer Inc.
SOMERSET, NJ 08873
T: +1 732 560-1240
E: salesUSA@krausnaimer.com
www.krausnaimer.us

Vietnam

Kraus & Naimer Pte. Ltd.
SGP - SINGAPORE 149 596
T: +65 6473 8166
E: sgp@krausnaimer.com



IHR KONTAKT ZU UNSEREN

ANSPRECHPARTNERN.

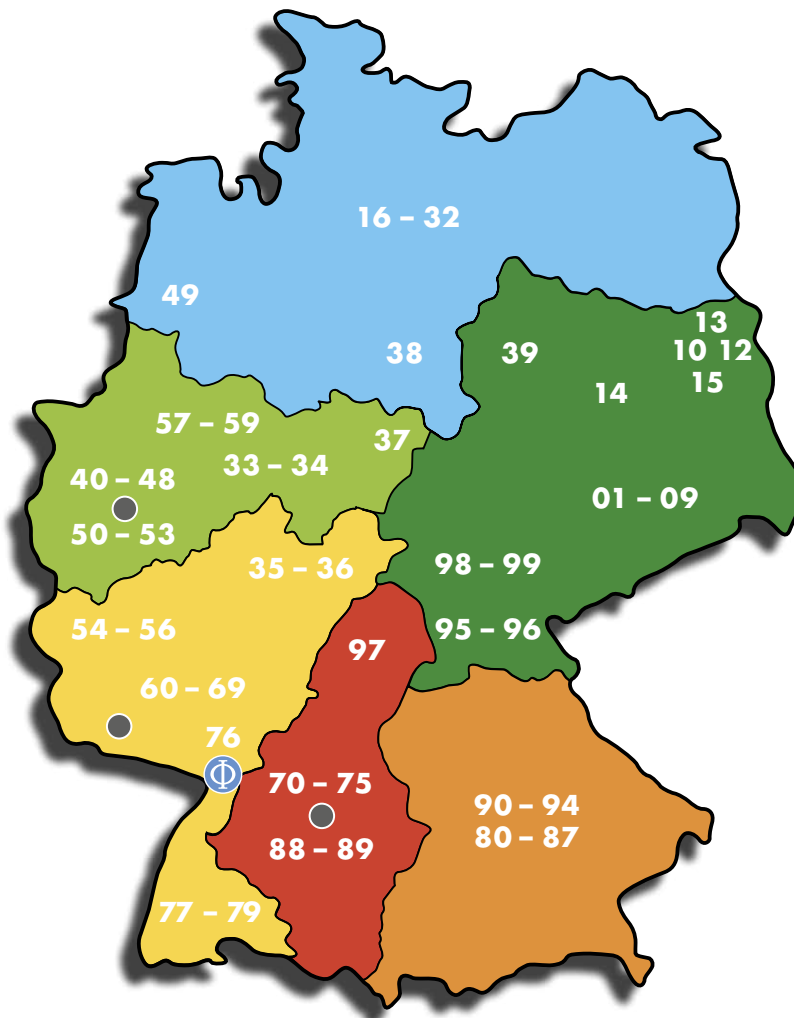

(Nach PLZ-Regionen)

<p>LEITER VERTRIEB</p> <p>Andreas Hennig H: 0172 6319114 E: andreas.hennig@krausnaimer.com</p>	<p>LEITER INNENDIENST</p> <p>Michael Gläsel T: 0721 5988-206 E: michael.glaesel@krausnaimer.com</p>	<p>TECHNISCHER INNENDIENST</p> <p>Johann Roshau T: 0721 5988-179 E: johann.roshau@krausnaimer.com</p>
<p>TECHNISCHER INNENDIENST</p> <p>Giuseppe Barbuto T: 0721 5988-129 E: giuseppe.barbuto@krausnaimer.com</p>	<p>TECHNISCHER INNENDIENST</p> <p>Jürgen Vollmann T: 0721 5988-222 E: juergen.vollmann@krausnaimer.com</p>	<p>BERATUNG VOR ORT:</p> <p>Manfred Pierstorf H: 0172 6319127 E: manfred.pierstorf@krausnaimer.com</p>
<p>BERATUNG VOR ORT:</p> <p>Rudolf Bäüm H: 0172 6319133 E: rudolf.baem@krausnaimer.com</p>	<p>BERATUNG VOR ORT:</p> <p>Marcel Flattich H: 0172 6319116 E: marcel.flattich@krausnaimer.com</p>	<p>TECHNISCHER INNENDIENST</p> <p>Thomas Lillich T: 0721 5988-177 E: thomas.lillich@krausnaimer.com</p>
<p>TECHNISCHER INNENDIENST</p> <p>Mike Ungeheuer T: 0721 5988-178 E: mike.ungeheuer@krausnaimer.com</p>	<p>TECHNISCHER INNENDIENST</p> <p>Ralph Bouillon T: 0721 5988-201 E: ralph.bouillon@krausnaimer.com</p>	<p>BERATUNG VOR ORT:</p> <p>Maximilian Rauh Rauh Industrievertretungen e.K. E: m.rauh@rauh-iv.de</p>
<p>BERATUNG VOR ORT:</p> <p>Gregor Geyer H: 0172 6313961 E: gregor.geyer@krausnaimer.com</p>	<p>BERATUNG VOR ORT:</p> <p>Rolf Rother H: 0172 6319121 E: rolf.rother@krausnaimer.com</p>	<p>T: 08442 9686390 F: 08442 9686391 H: 0151 25379859</p>
<p>BERATUNG UND VERTRIEB VOR ORT:</p> <p>Stollenwerk Technisches Büro GmbH Scheuermühlenstr. 40 T: 02203 96620-0 51147 Köln F: 02203 96620-30 E: info@stollenwerk.de</p>	<p>BERATUNG UND VERTRIEB VOR ORT:</p> <p>Völmle & Rickert GmbH & Co. KG Zeppelinstr. 14 T: 0711 45119-6 73760 Ostfildern F: 0711 45119-70 E: info@VundR.de</p>	<p>BERATUNG UND VERTRIEB VOR ORT:</p> <p>Herbert Neundörfer Werksvertretungen GmbH & Co. KG Am Campus 5 T: 06825 9545-0 66287 Quierschied F: 06825 9545-99 E: info@herbert-neundoerfer.de</p>



Haupt-/Not-Aus-Schalter
und Reparaturschalter



Steuerschalter
und Lastschalter



Befehls- und Meldegeräte



HMI und Automatisierung

Germany

Kraus & Naimer GmbH
Kraus & Naimer Produktion GmbH
Wikingerstraße 20–28
76189 Karlsruhe

T: +49 721 59 88-0

F: +49 721 59 28 28

E: info-de@krausnaimer.com

Austria (Stammhaus)

Kraus & Naimer Produktion GmbH
Schumanngasse 31–39
1180 Wien

T: +43 1 404 06-0

F: +43 1 404 06-255

E: knw@krausnaimer.com

www.krausnaimer.com



Folgen Sie uns auf LinkedIn:



Kraus & Naimer
Schaltgeräte der BLAUEN REIHE