



Компания «Вартон» каждый день доказывает, что внедрение новых технологий необходимо, а использование качественных и долговечных материалов гораздо важнее, чем чрезмерное удешевление производства.



Производственные мощности компании размещены на территории России. Мы обеспечиваем лучшее качество производимой продукции благодаря современному оборудованию и высококлассной элементной базе.



## Производственная площадка

VARTON – сертифицированный партнер, который поддержит вас при создании как стандартных, так и индивидуальных проектов по всему миру. От готовых профессиональных решений освещения до производства товаров на собственном заводе – мы сможем воплотить в жизнь даже нестандартные требования.

### 1 ПРОИЗВОДСТВО КОРПУСОВ ИЗ МЕТАЛЛА

10 000 корпусов в сутки  
3 автоматические линии производства  
2000 различных моделей в день  
Автоматическая система планирования производства

### 2 АВТОМАТИЧЕСКАЯ КОНВЕЙЕРНАЯ ЛИНИЯ ПОКРАСКИ

4 м в минуту – скорость покраски  
Покрасочная камера и автоматические пистолеты Gema  
Сырье: Jotun, AkzoNobel, Henkel

### 3 УЧАСТОК ЛИТЬЯ ПЛАСТИКА

6000 изделий в сутки  
3 Термопластавтомата  
Роботизированное производство  
Изготовление делалей 20–1000 г, размером до 1,2 м

### 4 ОБРАБОТКА АЛЮМИНИЯ

500 изделий в день  
Использование станков с программным управлением  
Высокая точность механической обработки  
и повторяемость изделий  
Обработка различных алюминиевых профилей

### 5 СБОРОЧНЫЙ ЦЕХ

Электронная система учета готовой продукции  
Индивидуальная маркировка всех изделий  
Обязательный контроль качества на выходе

### 6 СКЛАД

5000 м<sup>2</sup> складских площадей  
Автоматизированная система хранения и подбора заказов WMS

### 7 ЛАБОРАТОРИЯ

Современное высокоточное оборудование  
Исследования: световые характеристики,  
ССТ, IP, EMC, кривая силы света и тд.

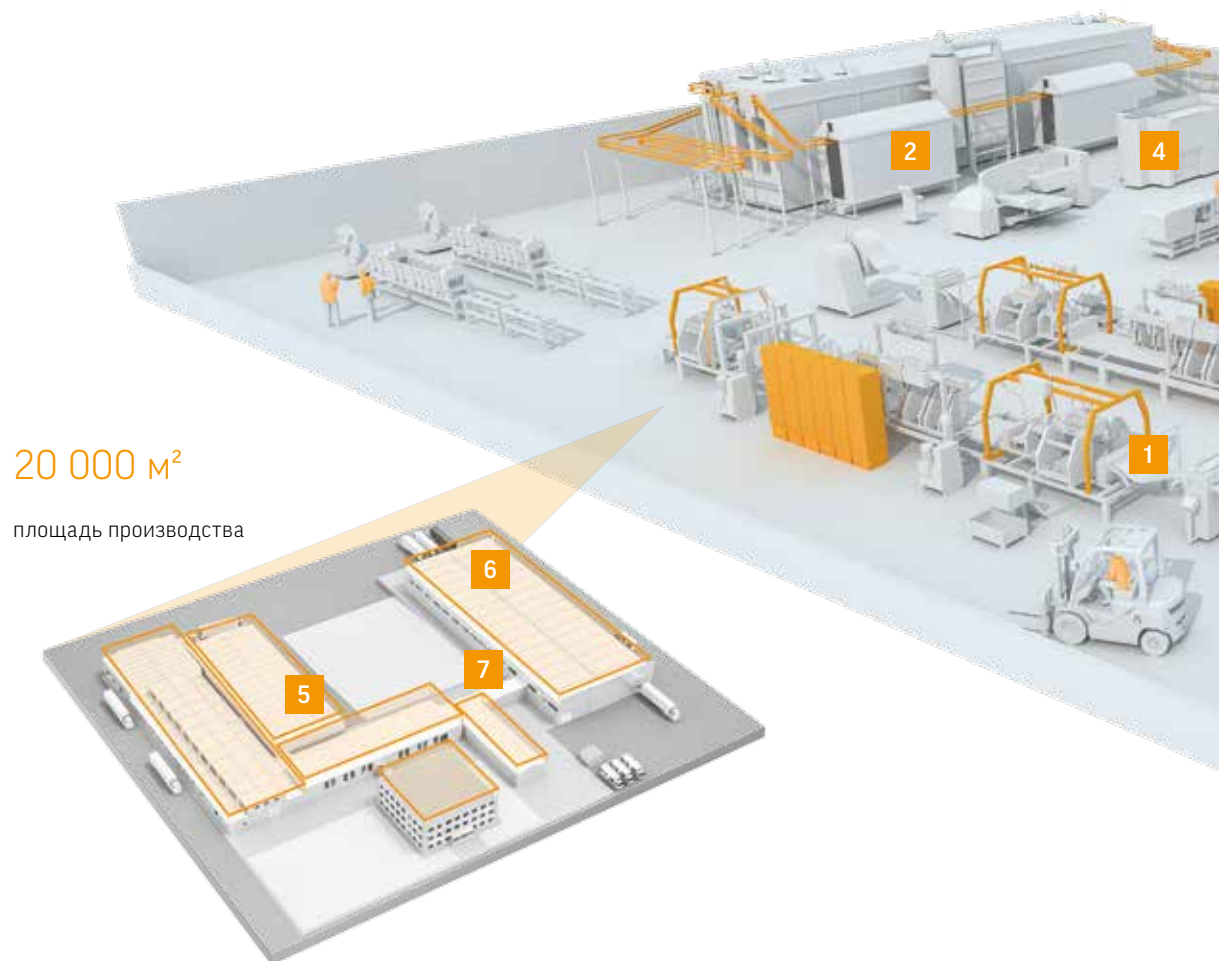

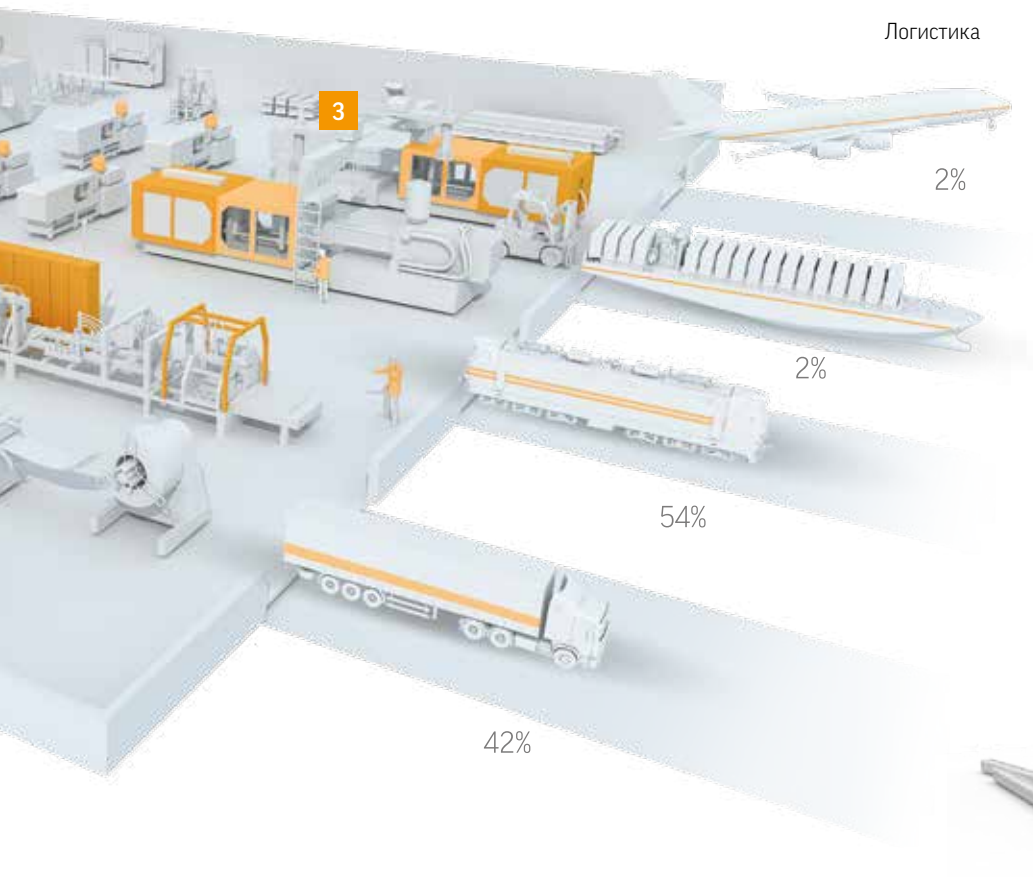

Система менеджмента качества  
сертифицирована в соответствии с  
требованиями ISO9001



15 000

светильников производится  
в день

**17** секунд

цикл производства  
одного светильника

**24/7**

режим работы  
производства

**50** серий

продуктов  
производится в день

**5**

международных  
патентов

Мировые поставщики:







### Производство металлических корпусов

- ▶ **10 000 корпусов в сутки**
- ▶ 3 автоматические линии производства
- ▶ 2000 различных моделей в день
- ▶ Автоматическая система планирования производства

### Автоматическая конвейерная линия покраски

- ▶ **4 м в минуту – скорость покраски**
- ▶ Покрасочная камера и автоматические пистолеты Gema
- ▶ Сырье: Jotun, AkzoNobel, Henkel



### Участок литья пластика

- ▶ **6000 изделий в сутки**
- ▶ 3 Термопластавтомата
- ▶ Изготовление деталей 20-1000 г, размером до 1,2 м
- ▶ Использование роботов в производстве

### Обработка алюминия

- ▶ **500 изделий в день**
- ▶ Использование станков с программным управлением
- ▶ Точность механической обработки и повторяемость изделий
- ▶ Обработка различных алюминиевых профилей



### Сборочный цех

- ▶ **50 серий продуктов производится в день**
- ▶ Электронная система учета выпущенной продукции
- ▶ Индивидуальная маркировка всех изделий
- ▶ Обязательный контроль качества партии на выходе

### Склад

- ▶ **5000 м² складских площадей**
- ▶ Автоматизированная система хранения и подбора заказов WMS

### Лаборатория

- ▶ **Современное высокоточное оборудование**
- ▶ Исследования: световые характеристики, CCT, IP, EMC, кривая силы света и тд.





## Сертификация и качество

**Система менеджмента качества ГК «Вартон» соответствует международному стандарту ISO 9001:2015.** Отдел технического контроля осуществляет надзор на всех этапах производства.

### **Сертификация в рамках Таможенного Союза (ТС), ЕАС маркировка.**

Светотехническая продукция, выпускаемая ГК «Вартон», проходит обязательное подтверждение соответствия требованиям безопасности по Техническим Регламентам Таможенного Союза:

- ТР ТС 004/2011 "О безопасности низковольтного оборудования", утв. Решением Комиссии Таможенного Союза (КТС) от 16 августа 2011 № 768.

- ТР ТС 020/2011 "Электромагнитная совместимость технических средств", утв. Решением Комиссии Таможенного Союза (КТС) от 9 декабря 2011 года N 879.

Оценка соответствия выпускаемой в обращение продукции требованиям технических регламентов Таможенного Союза осуществляется до выпуска ее в обращение. Документы о

соответствии оформлены согласно Решению Коллегии Евразийской экономической комиссии от 25 декабря 2012г. №293 «О единых формах сертификата соответствия и декларации о соответствии техническим регламентам Таможенного союза и правилах их оформления».

При производстве продукции строго выполняются требования нормативных документов по санитарно-эпидемиологическим и гигиеническим правилам и нормам. Регулярно проводятся испытания аккредитованными лабораториями РФ.

Также продукция проходит добровольную сертификацию в области пожарной и экологической безопасности.

**Сертификация в Европейском Союзе (ЕС), CE маркировка.** Вся светотехническая продукция, поставляемая в Европейский Союз (ЕС), проходит оценку соответствия требованиям соответствующих Директив ЕС и маркируется CE знаком. Тестирование по гармонизированным европейским стандартам (EN) проводится в аккредитованных лабораториях стран ЕС, оценка соответствия

в нотифицированных органах, в частности, относящихся к немецкому концерну TUV NORD AG. Наша продукция соответствует требованиям: 2014/30/EC (Low Voltage Directive-LVD), 2014/35/EC (Electromagnetic Compatibility-EMC), 2011/65/EU (Restriction of Hazardous Substances), 2002/96/EC (Waste Electrical and Electronic Equipment Directive-WEEE), 2011/65/EC (Restriction of Hazardous Substances - RoHS).

На территории производства расположена собственная светотехническая лаборатория, позволяющая проводить весь спектр светотехнических тестов, ЭМС, а также тестов на пылезащиту и влагозащиту (IP) светильников, тесты на деградацию, климатические тесты, тесты на ударпрочность, вибрацию и т.д.

**Компания «Вартон» является официальным партнером Dialux. В плагине Dialux всегда можно найти актуальные данные по светильникам компании.**

## Особенности и преимущества светодиодных светильников VARTON



- ▶ Антивандальный рассеиватель из поликарбоната со светорассеивающими добавками, увеличивающими рассеивание светового потока.
- ▶ Светодиодные модули крепятся к контактам блока питания с помощью коннекторов. Модули легко заменить, если один из них вышел из строя, пайка при этом не требуется.
- ▶ Модули имеют последовательно-параллельное соединение светодиодов (при выходе из строя одного светодиода остальные продолжают работать).
- ▶ УФ-стабилизированный рассеиватель не желтеет со временем.

- ▶ В новых офисных светильниках VARTON не используется ни одного винта. Съемная планка крепится к корпусу светильника пластиковыми гвоздями, что упрощает и ускоряет процесс сборки и делает изделия визуально более привлекательными.
- ▶ Высокая ремонтопригодность: крепление модулей и блока питания к корпусу осуществляется с помощью запатентованной ГК «Вартон» системы «snaplock», что облегчает их замену в случае необходимости.
- ▶ Для обеспечения безопасного электроподключения используется специальные светотехнические колодки WAGO.
- ▶ Блоки питания имеют небольшие габариты, благодаря чему их не видно через рассеиватель.

- ▶ Высокопрочный поликарбонатный рассеиватель устойчив к механическим повреждениям.
- ▶ Корпуса светильников изготавливаются на современной автоматической линии из цельного листа металла. Для крепления используется система клинчинга, которая надежно фиксирует грани.
- ▶ Светильники всегда одинаковые по габаритам и имеют ровные боковые грани, погрешность в размерах минимальна.

### ТЕХНИЧЕСКИЕ УСЛОВИЯ

**ТУ 3461-001-29497914-2015**  
Офисное освещение / Аварийные светильники / T-Line / Market-Line  
**ТУ 3461-002-29497914-2015**  
Iron / IP65 / Наружное освещение / ЖКХ

## Условные обозначения

### РАЗДЕЛЫ КАТАЛОГА

	О компании
	Наружное освещение
	Промышленное освещение
	Источники света
	Фито освещение
	Декоративное освещение
	Торговое освещение
	Аварийное освещение
	Освещение ЖКХ
	Освещение чистых и медицинских помещений
	Освещение школ и образовательных учреждений
	Освещение офисных зданий
	Информация

### ОБЛАСТИ ПРИМЕНЕНИЯ

	Магистраль
	Заводы
	Офисы
	Аптечные пункты, больницы
	Торговые залы
	Образовательные учреждения
	Лестничные пролеты
	Складские комплексы
	Коттеджные поселки
	Парковые зоны
	Гостиницы
	Автомобильные мойки
	Условия агрессивной среды
	Аграрные комплексы
	Фермерские хозяйства
	Лаборатории
	Кухни
	Чистые помещения
	Спортивные залы
	Аэропорты
	Ж/д вокзалы

	AWADA Smart light
	Аварийное исполнение
	Светильники с минимальным уровнем зрительного дискомфорта
	Диммируемое исполнение по протоколу 1-10V
	Исполнение с микроволновым датчиком движения
	Диммируемое исполнение
	Диммируемое исполнение по протоколу DALI
	Низковольтное исполнение
	Требования письма Руководителя Роспотребнадзора Г.Г. Онищенко от 01.10.2012 № 01/11157-12-32 «Об организации санитарного надзора за использованием энергосберегающих источников света»
	СанПиН 2.4.2.2821-10 «Санитарно-эпидемиологические требования к условиям и организации обучения в общеобразовательных учреждениях» (с изменениями на 25 декабря 2013 года);
	СанПиН 2.2.1/2.1.1.1278-03 «Гигиенические требования к естественному, искусственному и совмещенному освещению жилых и общественных зданий»

### ТЕХНИЧЕСКИЕ ХАРАКТЕРИСТИКИ

	Единый знак обращения продукции на рынке государств-членов Таможенного союза, подтверждающий, что оборудование соответствует обязательным требованиям Технических Регламентов
	Знак соответствия продукции нормам стандартов Украины в системе сертификации УкрСЕПРО
	Знак соответствия высокому уровню экологической безопасности
	В компании внедрена и успешно применяется система менеджмента качества на всех этапах производства и реализации продукции и услуг, соответствующая требованиям ГОСТ ISO 9001-2015
	Светильники, предназначенные для установки на поверхности из нормально-воспламеняемых материалов
	Климатическое исполнение* *звездочкой обозначается ограниченный диапазон температурного режима
	Степень пылевлагозащиты светильника

























































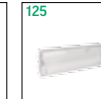













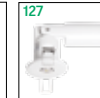
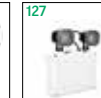











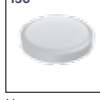













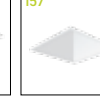
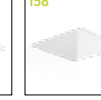

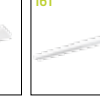



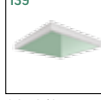







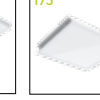

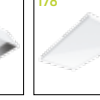



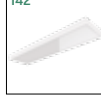

	Знак заземления, I класс электробезопасности от поражений электрическим током
	II класс электробезопасности от поражений электрическим током
	III класс электробезопасности от поражений электрическим током

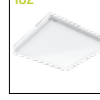
Подтверждение соответствия товара ГОСТ Р 54350-2015

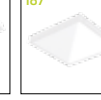
Подтверждение соответствия товара основным требованиям ЕС



# Серии

10  AWADA Smart Light	12  FL Basic	13  Strong Basic	14  Iron Basic	15  TT-Basic	16  A070 Basic	17  A270 Basic	18  GR070 Basic	19  DL-Basic	20  ЖКХ Basic	22  Tornado	23  RETRO	24  Uran/ Uran Xtrem/Uran P	30  Village/ Village L120	32  Triumph		
60  Low-Voltage L.	61  LED T8	62  High Power L.	34  IP65 Strong	38  Iron 2.0	40  Iron 2.0 Lens	42  Iron	45  Iron Agro	46  Iron Lens	48  Iron Opal	50  Olymp	54  Olymp S10	55  Olymp HB	56  Olimp K	57  Triumph HB		
64  Iron PHYTO	65  Iron Lens PHYTO	79  DL-PRO IP65	80  DL-Spark Comfort	82  DL-Stellar Comfort	83  DL-Tetris	84  DL/R	85  TT-Prisma	86  TT-01	87  TT-02	90  DL-01	124  Аварийно-эвакуационные светильники BASIC	124  Аварийно-эвакуационные светильники BASIC	124  Аварийно-эвакуационные светильники BASIC	125  Аварийно-эвакуационные светильники BASIC	125  Аварийно-эвакуационные светильники BASIC	125  Аварийно-эвакуационные светильники BASIC
67  Olymp PHYTO	92  DL-02 Tube	93  DL-02 Cube	94  DL-03	95  Mercury LED MALL	98  Q-40	99  Q-80	100  Mercury MALL IP54	101  Universal-Line	103  T-Line	126  Аварийно-эвакуационные светильники ADVANCED	126  Аварийно-эвакуационные светильники ADVANCED	126  Аварийно-эвакуационные светильники ADVANCED	127  Аварийный даунлайт	127  Bend	127  WALL-EM	
72  FLEX 50	74  Профессиональная LED лента	106  Supermarket	109  R-Line	111  Market-Line	114  GR070	115  GR070/N	117  GR070/F	118  GR270/F	120  GR170/F	121  G-Line	130  Накладные IP65	131  Накладные IP44	132  ЖКХ	133  ЖКХ круг	134  Lux	
76  WL-Cube IP54	144  E070	145  E270	152  Светильники с равномерной засветкой	152  Solo	154  Panel 300	155  Panel 370	156  Panel Comfort 350	157  Panel Comfort 070	158  Panel 070	160  A400	161  A420	162  A450	163  A470			
136  C PANEL IP65	138  C070, C070/N	139  C070/GL, C070/NGL	146  E220	147  S070	164  A070, A070/S	168  A270	171  A170	172  A220	173  A370	174  A350	175  G070	176  G270	177  A070/OT	178  A300	179  AL220	180  AL270
140  C270, C270/N	141  C170, C170/N	142  C350, C350/N	149  S270	150  S170	181  AL170	182  Varton для Escophon	183  Varton для Cesal	186  Varton для SL2*	187  Varton для Vector*	189  Varton для MicroLook*	191  Varton для Tegular*	192  Varton для Clip-In*	193  Varton для V-Clip*	194  Varton для Clip-In*	196  Датчики	

## Содержание и навигация по каталогу

- 01** О компании
- 10** AWADA Smart Light
- 12** Серия Basic
- 21** Наружное освещение
- 33** Промышленное освещение
- 59** Источники света
- 63** Фито освещение
- 71** Декоративное освещение
- 77** Торговое освещение
- 123** Аварийное освещение
- 129** Освещение объектов ЖКХ
- 135** Освещение чистых и медицинских помещений
- 143** Освещение школ и образовательных учреждений
- 151** Освещение офисных зданий
- 195** Информация
- 196** Датчики

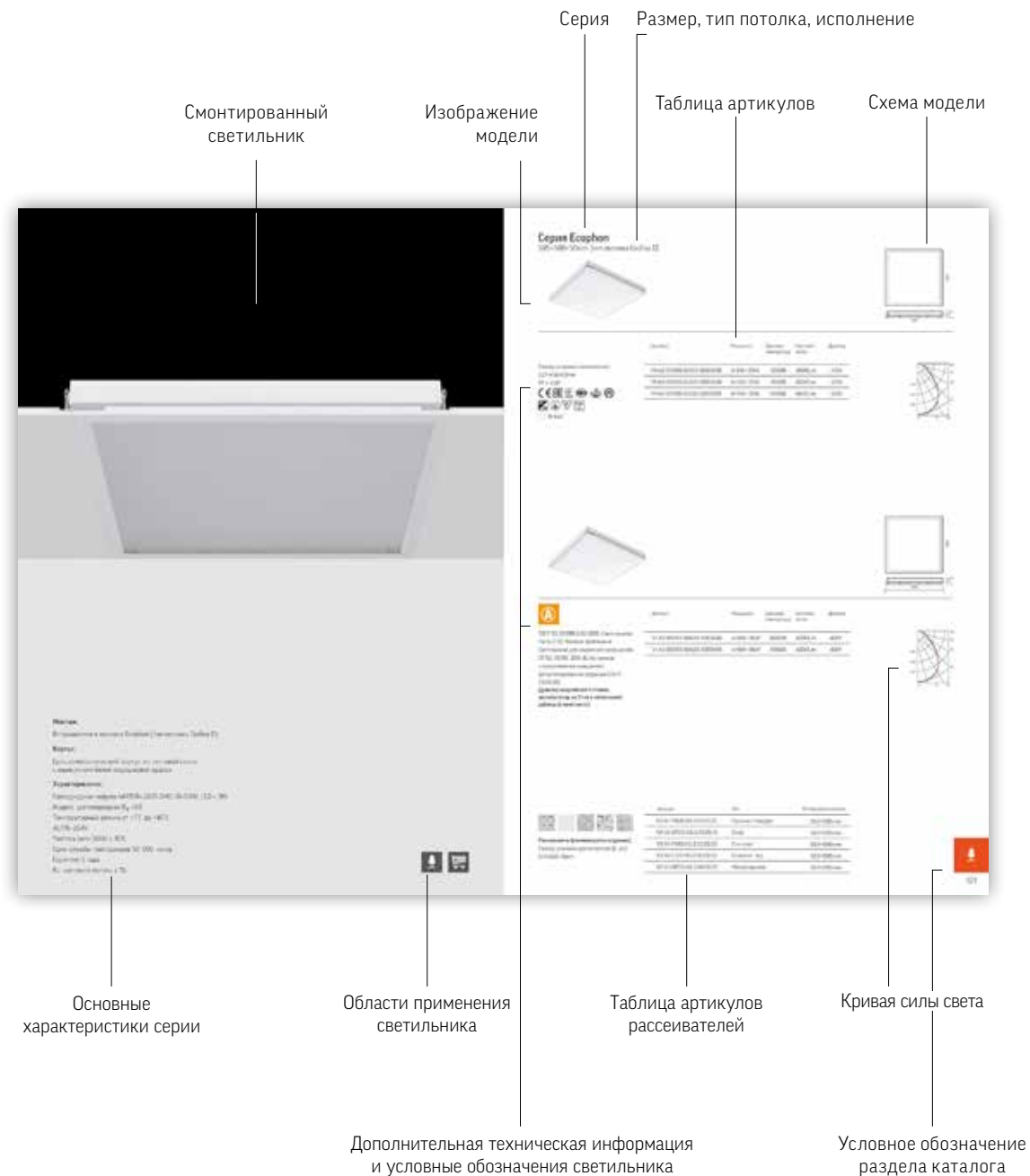



Система управления освещением AWADA от компании «Вартон» представляет собой передовую проверенную технологию, основанную на протоколе DALI.

## Зачем это нужно:

до 85% дополнительной экономии электроэнергии; создание единых систем управления всем оборудованием в зданиях (освещение, кондиционирование, вентиляция, видеонаблюдение и т. д.); комфорт и качественная световая среда для работы и жизни; вклад в охрану окружающей среды.

В проектах Varton™ используется оборудование только от ведущих европейских компаний, и отвечающее самым жёстким требованиям и прошедшее все необходимые испытания. Любой светильник Varton™ может быть произведен в исполнении с протоколом DALI и/или с изменяемой цветовой температурой. При комплексных поставках систем и оборудования мы гарантируем совместимость работы всех систем.

С помощью наших специалистов Вы можете получить решение для любого проекта от маленького до большого, от простого до сложного, от экономичного до премиум.

Система может работать как в ручном, так и в автоматическом режиме; постоянно поддерживать один и тот же световой поток, учитывая дневной свет; обучаться в течении непродолжительного времени и подстраиваться под конкретное помещение.

В систему могут быть включены различные датчики и дополнительное оборудование работающее не только на протоколе DALI, но и на других протоколах управления (ZigBee, KNX и т.д.).

## Первая обучаемая система по управлению освещением.



Простой и удобный интерфейс

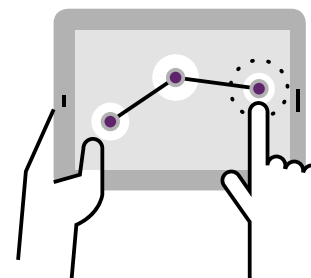

Автоматический и ручной контроль



Интеграция с системой DALI

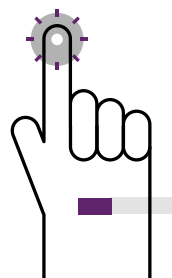

Интуитивное управление на 3D-схеме



Возможность обучения системы



Контроль и управление расходами





## Энергосбережение

### Тонкая настройка освещенности

Задание сцен с регулированием яркости каждого отдельного светильника позволяет компенсировать зоны с избыточной освещенностью, добиваясь оптимальной равномерной засветки пространства, уменьшая при этом общее энергопотребление.

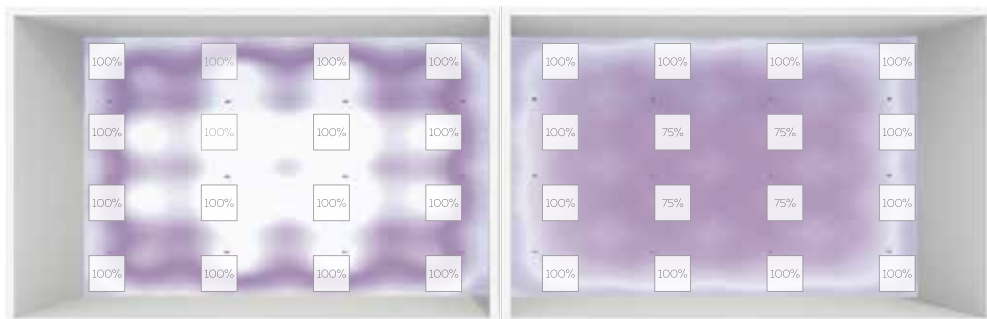

100% яркость светильников

Светильники с индивидуально настроенной яркостью

### Интеллектуальный контроль присутствия

Использование датчиков присутствия в купе с функцией обучения AWADA позволяет создать не только энергоэффективный, но и комфортный режим освещения на объекте. Забудьте про эффект светофора и шаги в темное помещение, выключение света тогда, когда вы этого не ждете. Система позволяет настроить поведение освещения так, как это нужно вам, плавно повышая освещенность в зонах где находятся люди, и плавно опуская ее до дежурного режима в пустых помещениях.

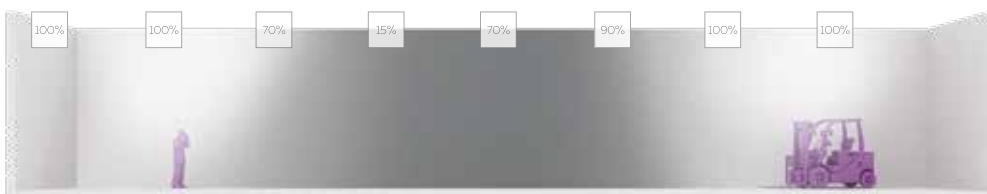

### Использование дневного света

При наличии окон или световых фонарей, солнечный свет - отличная возможность не расходовать лишние деньги. Система сама контролирует нужный уровень, предоставляя возможность ручной корректировки в случае необходимости.

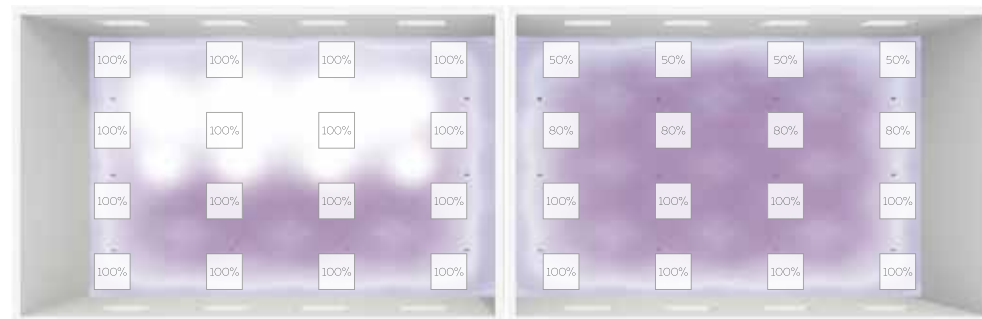

100% яркость светильников

Яркость светильников с учетом внешнего источника света

### Мониторинг в реальном времени

В приложении AWADA вы не только увидите текущее состояние каждого светильника на объекте, но и можете построить графики энергопотребления по любой зоне / этажу / зданию за интересующий вас период времени и выгрузить эти данные в формате Excel.



## FL Basic

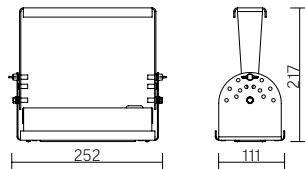

Размер светильника:  
252×111×217mm  
Размер упаковки  
светильников:  
331×268×167mm  
PF ≥ 0,99

Артикул	Мощность	Цветовая температура	Световой поток
V1-I0-70356-04L05-6503050	30W	5000K	2900lm

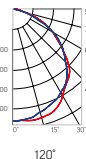

○ металл

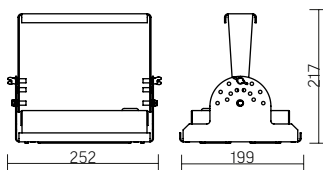

Размер светильника:  
252×199×217mm  
Размер упаковки  
светильников:  
331×268×167mm  
PF ≥ 0,99

Артикул	Мощность	Цветовая температура	Световой поток
V1-I0-70357-04L05-6506050	60W	5000K	5700lm

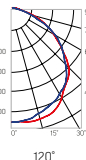

○ металл

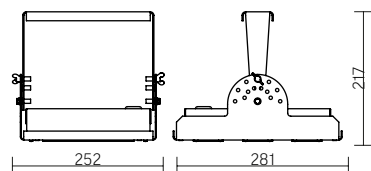

Размер светильника:  
252×281×217mm  
Размер упаковки  
светильников:  
395×310×165mm  
PF ≥ 0,99

Артикул	Мощность	Цветовая температура	Световой поток
V1-I0-70358-04L05-6509050	90W	5000K	8800lm

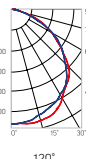

○ металл



### Применение.

Предназначен для освещения складов, выставочных площадок, строительных площадок, подсветки архитектурных элементов зданий.

### Монтаж:

Крепление на стены, потолок и пол с возможностью регулировки угла наклона в пределах 180°

### Корпус:

Корпус из крашеного металла. Радиатор охлаждения светодиодного модуля из алюминия устойчивый к физическим воздействиям и коррозии

Защита светодиодов:

Защитный колпак из поликарбоната устойчивый к УФ-излучению

### Характеристики:

Индекс цветопередачи  $R_a > 75$

Температурный режим от -40°C до +45°C

АС200-264V, 50 Hz

Срок службы светодиодов 50 000 часов

Гарантия 2 года





## Strong Basic

1242×90×68mm

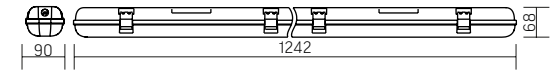

AC198-242V  
Размер упаковки светильника:  
1278×98×56mm  
PF ≥ 0,97



○ металл



Рассеиватель  
(комплектуется отдельно)  
Размер упаковки  
рассеивателя (3 шт.):  
1281×98×81mm

### Монтаж:

Крепление непосредственно на горизонтальную или вертикальную поверхность  
Возможность крепления на подвесах

### Корпус:

Ударопрочный самозатухающий ABS-пластик  
Комплектуется износостойким кабельным вводом

### Рассеиватель:

Поликарбонат с добавками УФ-стабилизатора  
Монтируется к корпусу светильника на замки-защелки

### Характеристики:

Индекс цветопередачи  $R_a > 80$   
Температурный режим от  $-20^{\circ}\text{C}$  до  $+45^{\circ}\text{C}$   
Частота сети  $50\text{Hz} \pm 10\%$   
Срок службы светодиодов 50 000 часов  
Гарантия 2 года  
 $K_d$  светового потока  $\leq 2\%$



Артикул	Мощность	Цветовая температура	Световой поток*
B1-10-70210-03000-6503540	35W	4000K	3600lm
B1-10-70210-03000-6503550	35W	5000K	3600lm
B1-10-70210-03000-6503565	35W	6500K	3600lm

Матовый  
рассеиватель

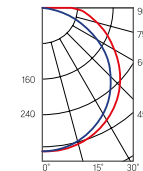

Прозрачный  
рассеиватель

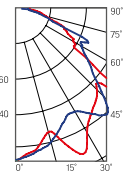

Артикул	Тип	Размер рассеивателя
V2-10-IPPO-02.3.0210.18	Прозрачный	1243×87×34.5mm
V2-10-IPMO-02.3.0210.18	Матовый	1243×87×34.5mm

\* Световой поток указан без учета рассеивателя



## Iron Basic

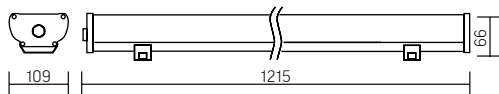

Размер светильника:  
1215x109x66mm  
Размер упаковки:  
1299x117x72mm



○ металл

Артикул	Мощность	Цветовая температура	Световой поток
В1-IA-70072-03000-6703540	35W	4000K	3500lm
В1-IA-70072-03000-6703550	35W	5000K	3500lm
В1-IA-70072-03000-6703565	35W	6500K	3500lm

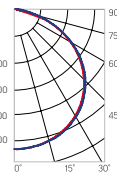

### Монтаж:

Монтируется как на ровную поверхность, так и на подвесы  
Легкий монтаж и подключение за счет проводов, выведенных из корпуса светильника

### Корпус:

Алюминиевый анодированный корпус  
Рассеиватель прозрачный ПММА (акрил), устойчив к УФ-излучению и воздействию специфических сред  
Специальные силиконовые прокладки для обеспечения соответствия классу защиты IP67

### Применение:

Предназначен для общего освещения в помещениях с повышенной влажностью и запыленностью, и повышенными требованиями к надежности

### Характеристики:

Входное напряжение AC198-242V  
Индекс цветопередачи Ra >80  
Коэффициент мощности ≥0,97  
Степень защиты оболочки IP67  
Температурный режим от -20° до +40°C  
Гарантия 2 года



НОВАЯ  
МОДЕЛЬ



## TT-Basic

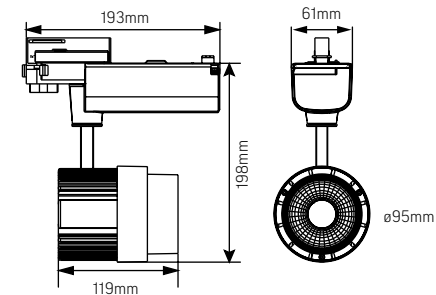

Размер светильника: 198x119x95 mm  
Размер упаковки светильника:  
255x233x108 mm  
PF ≥0,90



○ белый

Артикул

Мощность

Цветовая  
температура

Световой  
поток

V1-R0-00458-90000-2003040

30W

4000K

2700 lm

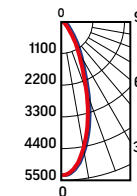

### Монтаж:

Встраивается в 3х фазный шинопровод

### Корпус:

Алюминий

### Характеристики:

Индекс цветопередачи Ra>80

Температурный режим от +1°C до +40°C

AC220-240V

Частота сети 50Hz +/- 10%

Срок службы светодиодов 50 000 часов

Гарантия 2 года

Кл светового потока <5%

Угол светового потока 36°



B

**A070 Basic**  
595×595×50mm

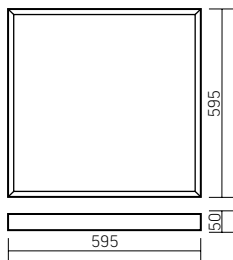

Размер упаковки светильника:  
627×614×62mm  
PF ≥ 0,97



○ белый

Артикул	Мощность	Цветовая температура	Световой поток*
B1-A0-00070-01000-2003540	35W	4000K	3800lm
B1-A0-00070-01000-2003550	35W	5000K	4000lm

Новая модель

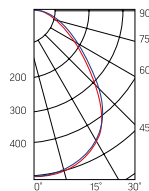

Артикул	Тип	Размер рассеивателя
V2-A0-PR00-00.2.0007.25	Призма стандарт	588×588mm
V2-A0-OP00-03.2.0007.15	Опал	588×588mm
V2-A0-PS00-00.2.0007.20	Пин спот	588×588mm
V2-A0-SI00-00.2.0007.20	Колотый лед	588×588mm
V2-A0-MP00-02.2.0007.20	Микропризма	588×588mm

\* Световой поток указан без учета рассеивателя



Рассеиватель  
(комплектуется отдельно)  
Размер упаковки рассеивателя  
(2 шт.):  
610×610×16mm



**Монтаж:**

Встраивается в подвесные потолки типа Armstrong или монтируется на ровную поверхность

**Корпус:**

Цельнометаллический корпус из листовой стали с нанесением белой порошковой краски

**Характеристики:**

Индекс цветопередачи  $R_a > 80$

Температурный режим от +1°C до +40°C

AC198-242V

Частота сети 50Hz ± 10%

Срок службы светодиодов 50 000 часов

Гарантия 2 года

$K_n$  светового потока ≤2%





## A270 Basic

1195×180×50mm

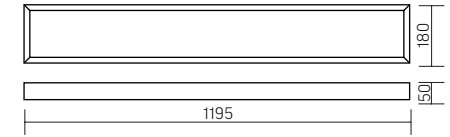

Размер упаковки светильника:  
1232×199×62mm  
PF ≥ 0,97



белый



Рассеиватель  
(комплектуется отдельно)  
Размер упаковки  
рассеивателя (2 шт.):  
1205×190×18mm

Артикул	Мощность	Цветовая температура	Световой поток*
B1-A0-00270-01000-2003540	35W	4000K	3500lm
B1-A0-00270-01000-2003550	35W	5000K	3600lm

НОВАЯ МОДЕЛЬ

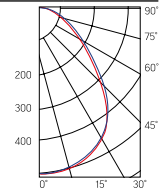

Артикул	Тип	Размер рассеивателя
V2-A0-PR00-00.2.0017.25	Призма стандарт	1189×174mm
V2-A0-OP00-03.2.0017.15	Опал	1189×174mm
V2-A0-PS00-00.2.0017.20	Пин спот	1189×174mm
V2-A0-CI00-00.2.0017.20	Колотый лед	1189×174mm
V2-A0-MP00-02.2.0017.20	Микропризма	1189×174mm

\* Световой поток указан без учета рассеивателя

### Монтаж:

Встраивается в подвесные потолки типа Armstrong или монтируется на ровную поверхность

### Корпус:

Цельнометаллический корпус из листовой стали с нанесением белой порошковой краски

### Характеристики:

Индекс цветопередачи  $R_a > 80$   
Температурный режим от +1°C до +40°C  
AC198-242V  
Частота сети 50Hz ± 10%  
Срок службы светодиодов 50 000 часов  
Гарантия 2 года  
 $K_n$  светового потока ≤2%





## GR070 Basic

588×588×50mm

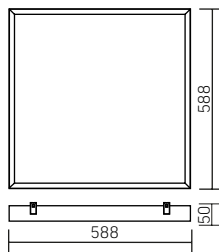

Размер упаковки светильника:  
625 × 615 × 60mm  
PF ≥ 0,97



○ белый



Рассеиватель  
(комплектуется отдельно)  
Размер упаковки  
рассеивателя (2 шт.):  
610×610×16mm

Артикул	Мощность	Цветовая температура	Световой поток*
B1-R3-00010-31000-2003540	35W	4000K	3700lm
B1-R3-00010-31000-2003550	35W	5000K	3900lm

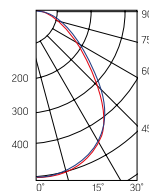

Артикул	Тип	Размер рассеивателя
V2-R0-PR00-00.2.0005.25	Призма стандарт	582×582mm
V2-R0-OP00-03.2.0005.15	Опал	582×582mm
V2-A0-PS00-00.2.0005.20	Пин спот	582×582mm
V2-R0-CI00-00.2.0005.20	Колотый лед	582×582mm
V2-R0-MP00-02.2.0005.20	Микропризма	582×582mm

\* Световой поток указан без учета рассеивателя

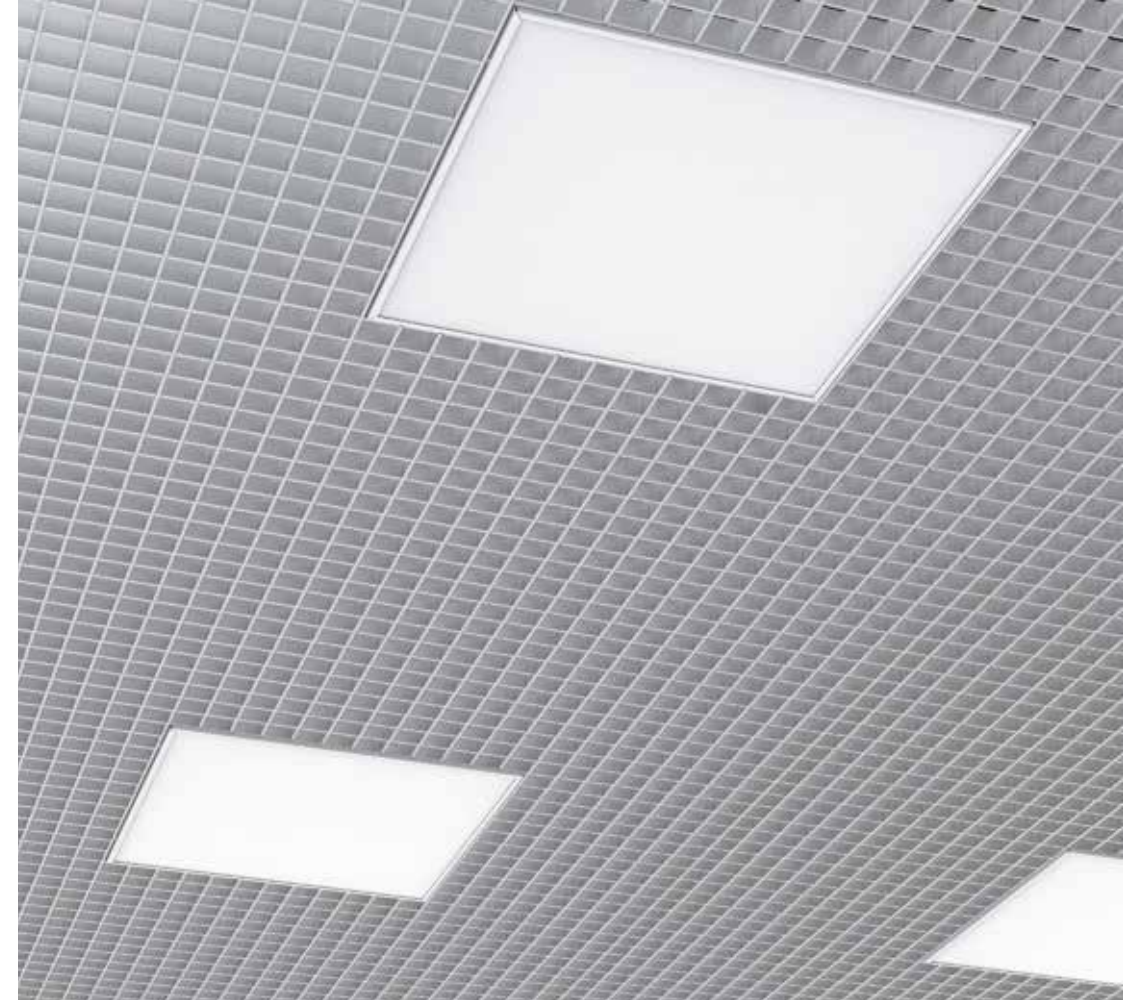

### Монтаж:

Крепится в потолки типа Грильято на европодвесах непосредственно в потолочное основание через специальные планки, закрепленные в корпусе светильника

### Корпус:

Цельнометаллический корпус из листовой стали с нанесением белой порошковой краски

### Характеристики:

Индекс цветопередачи  $R_a > 80$

Температурный режим от +1°C до +40°C

АС198-242V

Частота сети 50Hz ± 10%

Срок службы светодиодов 50 000 часов

Гарантия 2 года

$K_n$  светового потока ≤ 2%

НОВАЯ  
МОДЕЛЬ



**Монтаж:**

Прижимная система крепления  
Диаметр вырезного отверстия 170mm (22W) и 200mm (30W)  
Встраивается в гипсокартонные,  
натяжные и реечные потолки

**Материал корпуса:**

Термостойкий пластик

**Материал рассеивателя:**

Поликарбонат

**Характеристики:**

Индекс цветопередачи Ra >80  
Температурный режим от +1° до +40°C  
AC220-240V  
Частота сети 50Hz+/-10%  
Срок службы светодиодов 50 000 часов  
Гарантия 2 года  
Кп светового потока ≤ 5%  
Источник питания внутри корпуса светильника

**DL-Basic**

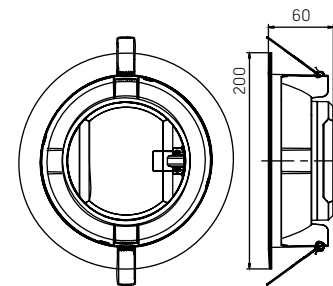

Размер светильника: 200x60mm  
Размер упаковки светильника:  
205x205x63mm  
PF ≥0,9



○ белый

Артикул	Мощность	Цветовая температура	Световой поток
V1-R0-00405-10000-2002240	22W	4000K	1500lm

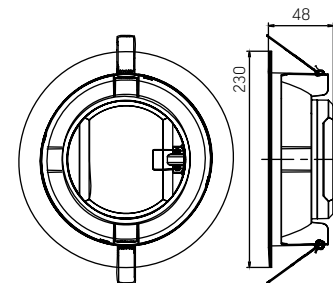
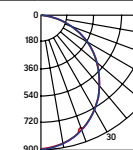

Размер светильника: 230x48mm  
Размер упаковки светильника:  
235x235x52mm  
PF ≥0,9



○ белый

Артикул	Мощность	Цветовая температура	Световой поток
V1-R0-00406-10000-2003040	30W	4000K	2400lm

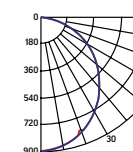

## ЖКХ-Basic

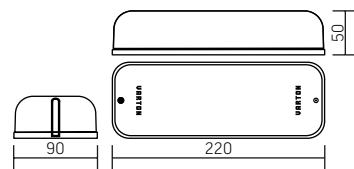

Размер светильника: 220x90x50mm  
Размер упаковки светильника:  
230x93x50mm  
PF ≥ 0,9



○ белый

Артикул	Мощность	Цветовая температура	Световой поток
V1-U0-00006-21B00-6500850	8W	5000K	550lm

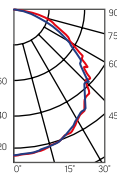

НОВАЯ  
МОДЕЛЬ



### Монтаж:

Накладной монтаж на горизонтальную/вертикальную поверхность

### Материал корпуса:

Ударопрочный термостойкий ABS-пластик

### Материал рассеивателя:

Поликарбонат

### Характеристики:

Индекс цветопередачи Ra >80

Температурный режим от -25° до +40°C

AC220-240V

Частота сети 50Hz+/-10%

Срок службы светодиодов 50 000 часов

Гарантия 2 года

Кп светового потока ≤ 10%

Центральный парк культуры и отдыха, ЦПКиО (Санкт-Петербург, Россия)



**НАРУЖНОЕ ОСВЕЩЕНИЕ**



## TORNADO

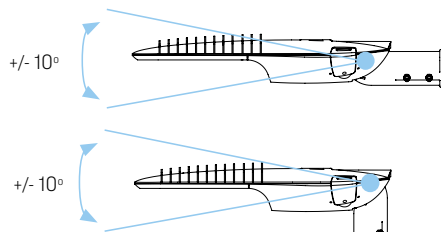

Размер светильника:  
700x310x110  
Размер упаковки светильника:  
745x350x190



металл

Артикул	Мощность	Цветовая температура	Световой поток
V1-S1-70441-40L30-6612040	120W	4000K	15000lm
V1-S1-70441-40L30-6612027	120W	2700K	14400lm

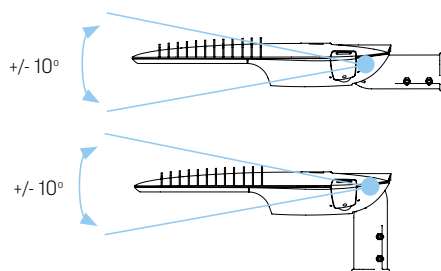
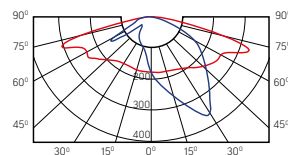

Размер светильника:  
840x310x110  
Размер упаковки светильника:  
865x350x190



металл

Артикул	Мощность	Цветовая температура	Световой поток
V1-S1-70442-40L30-6619040	190W	4000K	23750lm
V1-S1-70442-40L30-6619027	190W	2700K	22800lm

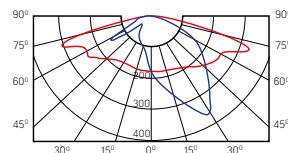

НОВАЯ  
МОДЕЛЬ



**Монтаж:**  
Крепление на мачту или консоль от 48 мм до 60 мм

**Корпус:**  
Алюминиевый литой корпус  
Защитное стекло  
Эффективная вторичная оптика

**Применение:**  
Предназначен для функционального освещения автодорог класса А, Б, В

**Характеристики:**  
Индекс цветопередачи Ra>75  
Температурный режим -40С до +45С  
АС100-305V (50Hz)  
Срок службы светодиодов 50000 часов  
Гарантия 3 года  
Кп светового потока ≤1%  
PF≥0,97



НОВАЯ  
МОДЕЛЬ



**Монтаж:**

Крепление на мачту от 48 мм до 60 мм

**Корпус:**

Корпус из поликарбоната  
Акриловый рассеиватель

**Применение:**

Предназначен для освещения  
парков, скверов и площадей

**Характеристики:**

Индекс цветопередачи Ra>75

Температурный режим -40С до +40С

АС100-305V (50Hz)

Срок службы светодиодов 50000 часов

Гарантия 3 года

PF≥0,97



RETRO



Размер светильника:

670x375x375 мм

Размер упаковки светильника:

700x390x390 мм



● черный

Артикул

Мощность

Цветовая  
температура

Световой  
поток

V1-S0-90501-40000-3004030

40

3000

2800

V1-S0-90501-40000-3004040

40

4000

2920

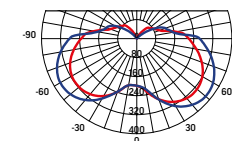



**Монтаж:**

Крепление на консоль диаметром до 48mm

**Корпус:**

Алюминиевый анодированный корпус

Вторичная оптика:

Для защиты светодиодов применяется вторичная оптика без использования стекла, что позволяет добиться высокой энергоэффективности.

Вторичная оптика изготовлена из акрила, устойчивого к физическим и химическим воздействиям

**Применение:**

Предназначен для функционального освещения автодорог класса А, Б, В

**Характеристики:**

Индекс цветопередачи  $R_a > 75$

Температурный режим от  $-40^{\circ}\text{C}$  до  $+45^{\circ}\text{C}$

АС100-305V

Частота сети 50Hz  $\pm 10\%$

Срок службы светодиодов 50 000 часов

Гарантия 3 года

$K_n$  светового потока  $\leq 1\%$



**Uran**

Размер светильника:  
390×211×80mm  
Размер упаковки светильников:  
446×233×112mm  
PF  $\geq 0,97$



○ металл



Размер светильника:  
390×211×80mm  
Размер упаковки светильников:  
446×233×112mm  
PF  $\geq 0,97$

○ металл



Размер светильника:  
390×211×80mm  
Размер упаковки светильников:  
446×233×112mm  
PF  $\geq 0,97$

○ металл

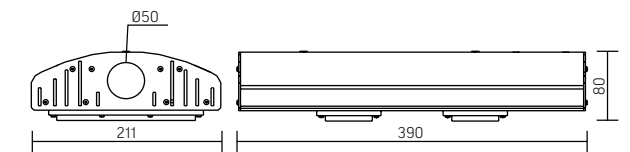

Артикул	Мощность	Цветовая температура	Световой поток
V1-S1-70087-40L04-6506050	55W	5000K	6600lm
V1-S1-70087-40L04-6506040	55W	4000K	6100lm
V1-S1-70087-40L04-6506030	55W	3000K	5500lm

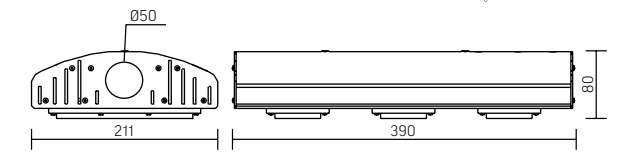
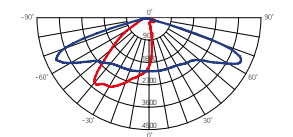

Артикул	Мощность	Цветовая температура	Световой поток
V1-S1-70088-40L04-6509050	80W	5000K	9400lm
V1-S1-70088-40L04-6509040	80W	4000K	8800lm
V1-S1-70088-40L04-6509030	80W	3000K	8000lm

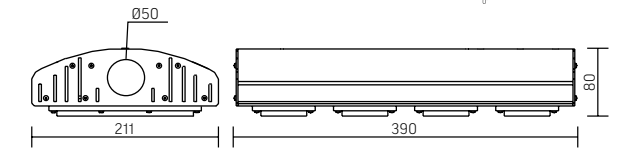
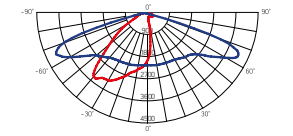

Артикул	Мощность	Цветовая температура	Световой поток
V1-S1-70089-40L04-6512050	110W	5000K	12800lm
V1-S1-70089-40L04-6512040	110W	4000K	12100lm
V1-S1-70089-40L04-6512030	110W	3000K	11000lm

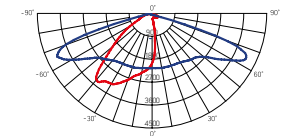

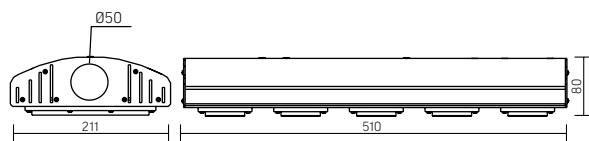

Размер светильника:  
510×211×80mm  
Размер упаковки светильников:  
570×233×112mm  
PF ≥ 0,97

Артикул	Мощность	Цветовая температура	Световой поток
V1-S1-70090-40L04-6515050	135W	5000K	15700lm
V1-S1-70090-40L04-6515040	135W	4000K	14850lm
V1-S1-70090-40L04-6515030	135W	3000K	13500lm

новая модель

○ металл

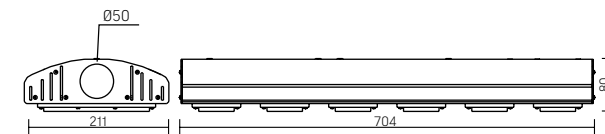
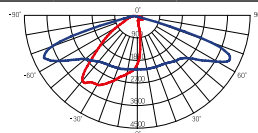

Размер светильника:  
704×211×80mm  
Размер упаковки светильников:  
710×233×112mm  
PF ≥ 0,97

Артикул	Мощность	Цветовая температура	Световой поток
V1-S1-70117-40L04-6525050	250W	5000K	32000lm
V1-S1-70117-40L04-6525040	250W	4000K	31250lm

новая модель

○ металл

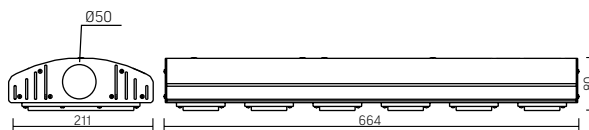
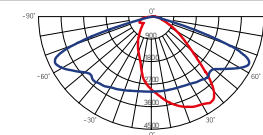

Размер светильника:  
664×211×80mm  
Размер упаковки светильников:  
710×233×112mm  
PF ≥ 0,97

Артикул	Мощность	Цветовая температура	Световой поток
V1-S1-70091-40L04-6518050	160W	5000K	19300lm
V1-S1-70091-40L04-6518040	160W	4000K	17600lm
V1-S1-70091-40L04-6518030	160W	3000K	16000lm

новая модель

○ металл

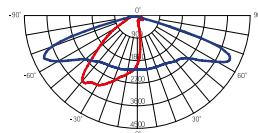



НОВАЯ  
МОДЕЛЬ

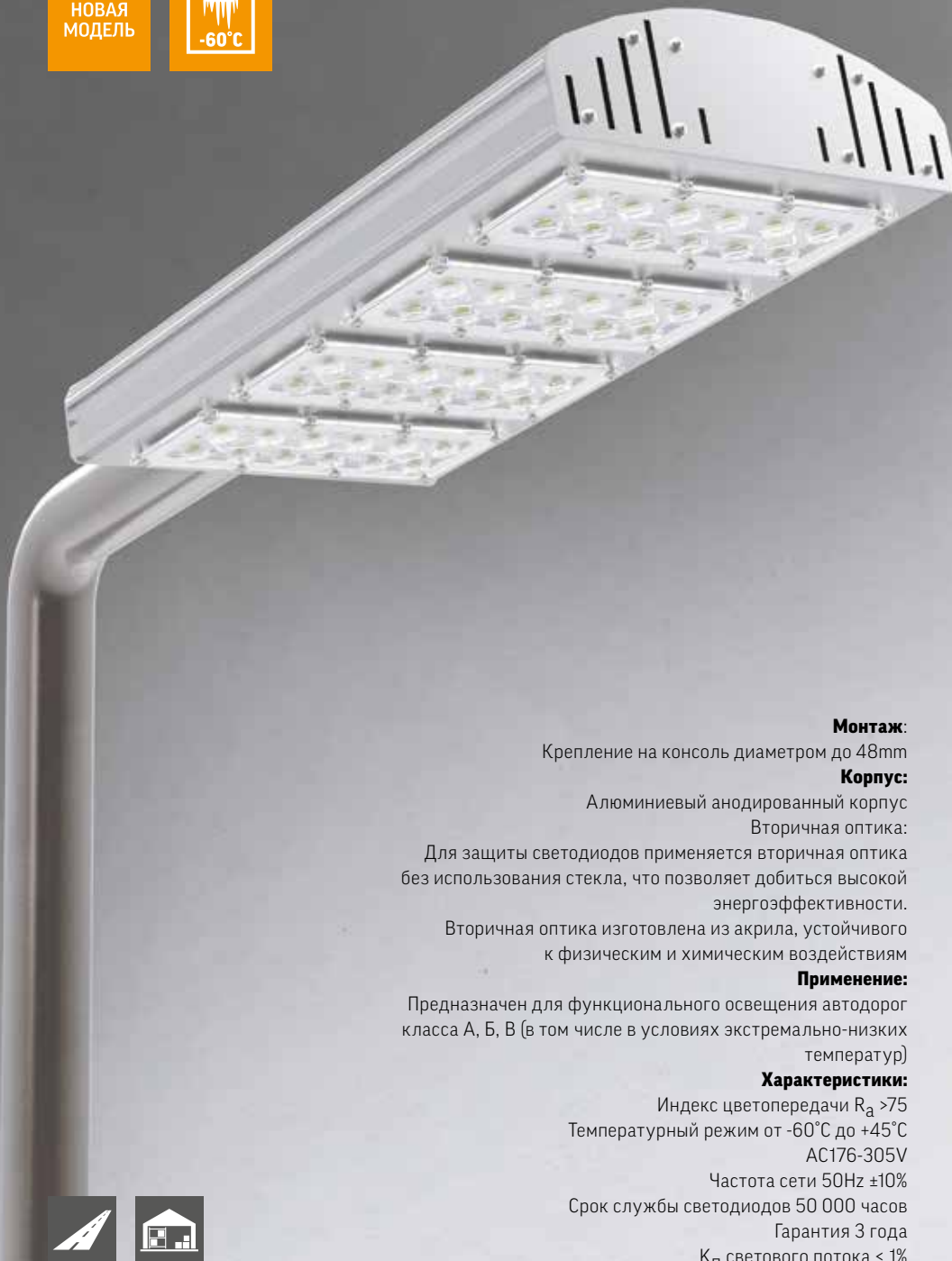

**Монтаж:**

Крепление на консоль диаметром до 48mm

**Корпус:**

Алюминиевый анодированный корпус

Вторичная оптика:

Для защиты светодиодов применяется вторичная оптика без использования стекла, что позволяет добиться высокой энергоэффективности.

Вторичная оптика изготовлена из акрила, устойчивого к физическим и химическим воздействиям

**Применение:**

Предназначен для функционального освещения автодорог класса А, Б, В (в том числе в условиях экстремально-низких температур)

**Характеристики:**

Индекс цветопередачи  $R_a > 75$

Температурный режим от  $-60^\circ\text{C}$  до  $+45^\circ\text{C}$

АС176-305V

Частота сети 50Hz  $\pm 10\%$

Срок службы светодиодов 50 000 часов

Гарантия 3 года

$K_n$  светового потока  $\leq 1\%$



## Uran Xtrem

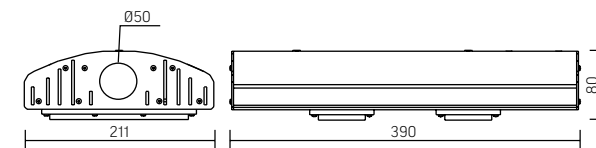

Размер светильника:  
390×211×80mm  
Размер упаковки светильников:  
446×233×112mm  
PF  $\geq 0,97$



○ металл

Артикул	Мощность	Цветовая температура	Световой поток
V1-S1-70087-40T04-6506040	55W	4000K	6100lm
V1-S1-70087-40T04-6506050	55W	5000K	6600lm

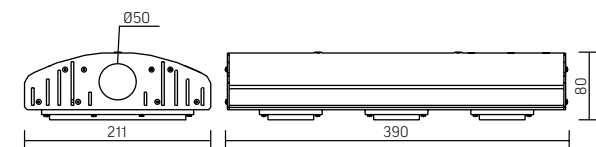
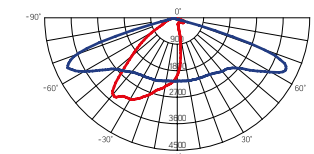

Размер светильника:  
390×211×80mm  
Размер упаковки светильников:  
446×233×112mm  
PF  $\geq 0,97$

○ металл

Артикул	Мощность	Цветовая температура	Световой поток
V1-S1-70088-40T04-6509040	80W	4000K	8800lm
V1-S1-70088-40T04-6509050	80W	5000K	9400lm

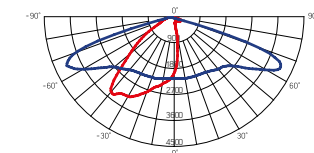

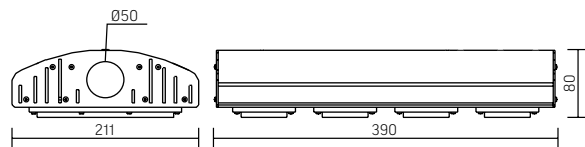

Размер светильника:  
390×211×80mm  
Размер упаковки светильников:  
446×233×112mm  
PF ≥ 0,97

НОВАЯ  
МОДЕЛЬ

Артикул	Мощность	Цветовая температура	Световой поток
V1-S1-70089-40T04-6512040	110W	4000K	12100lm
V1-S1-70089-40T04-6512050	110W	5000K	12800lm

○ металл

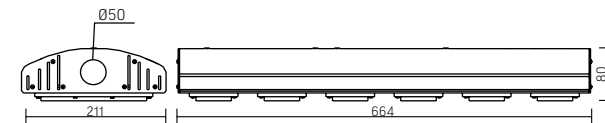
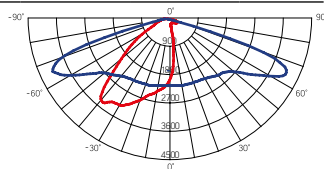

Размер светильника:  
664×211×80mm  
Размер упаковки светильников:  
710×233×112mm  
PF ≥ 0,97

НОВАЯ  
МОДЕЛЬ

Артикул	Мощность	Цветовая температура	Световой поток
V1-S1-70091-40T04-6518040	160W	4000K	17600lm
V1-S1-70091-40T04-6518050	160W	5000K	19300lm

○ металл

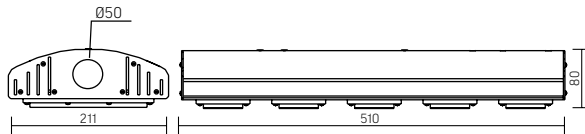
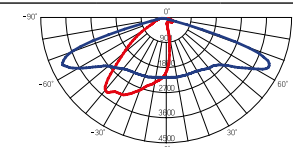

Размер светильника:  
510×211×80mm  
Размер упаковки светильников:  
570×233×112mm  
PF ≥ 0,97

НОВАЯ  
МОДЕЛЬ

Артикул	Мощность	Цветовая температура	Световой поток
V1-S1-70090-40T04-6515040	135W	4000K	14850lm
V1-S1-70090-40T04-6515050	135W	5000K	15700lm

○ металл

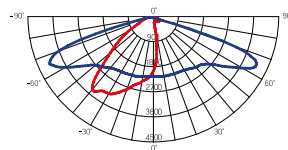

НОВАЯ  
МОДЕЛЬ



**Монтаж:**

Крепление на консоль диаметром до 48mm

**Корпус:**

Алюминиевый анодированный корпус

Вторичная оптика:

Для защиты светодиодов применяется вторичная оптика без использования стекла, что позволяет добиться высокой энергоэффективности.

Вторичная оптика изготовлена из акрила, устойчивого к физическим и химическим воздействиям

**Применение:**

Предназначен для освещения площадок с высокими требованиями по равномерности освещенности, такими как парковки, площади и скверы.

**Характеристики:**

Индекс цветопередачи  $R_a > 75$

Температурный режим от  $-40^{\circ}\text{C}$  до  $+45^{\circ}\text{C}$

AC100-305V

Частота сети 50Hz  $\pm 10\%$

Срок службы светодиодов 50 000 часов

Гарантия 3 года

$K_d$  светового потока  $\leq 1\%$



**Uran P**

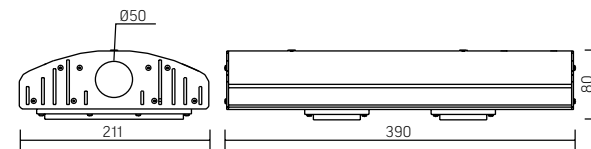

Размер светильника:

390×211×80mm

Размер упаковки светильников:

446×233×112mm

PF  $\geq 0,97$

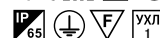

○ металл

НОВАЯ  
МОДЕЛЬ

Артикул	Мощность	Цветовая температура	Световой поток
V1-S1-70087-40L24-6506040	55W	4000K	6100lm
V1-S1-70087-40L24-6506050	55W	5000K	6600lm

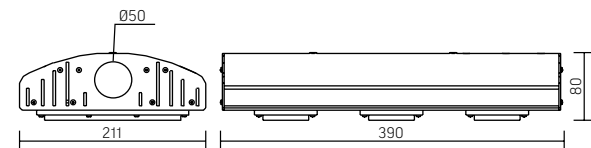
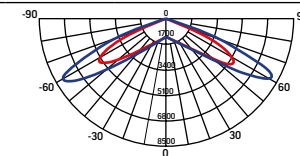

Размер светильника:

390×211×80mm

Размер упаковки светильников:

446×233×112mm

PF  $\geq 0,97$

○ металл

НОВАЯ  
МОДЕЛЬ

Артикул	Мощность	Цветовая температура	Световой поток
V1-S1-70088-40L24-6509040	80W	4000K	8800lm
V1-S1-70088-40L24-6509050	80W	5000K	9400lm

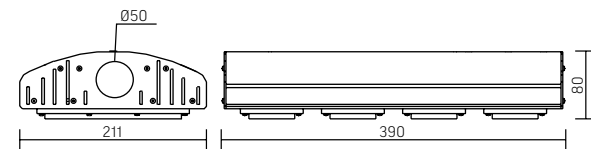
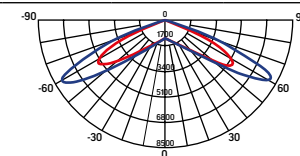

Размер светильника:

390×211×80mm

Размер упаковки светильников:

446×233×112mm

PF  $\geq 0,97$

○ металл

НОВАЯ  
МОДЕЛЬ

Артикул	Мощность	Цветовая температура	Световой поток
V1-S1-70089-40L24-6512040	110W	4000K	12100lm
V1-S1-70089-40L24-6512050	110W	5000K	12800lm

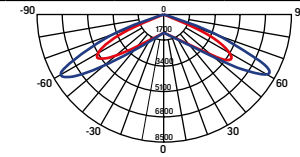

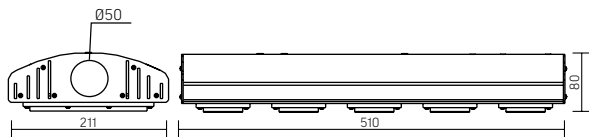

Размер светильника:  
510×211×80mm  
Размер упаковки светильников:  
570×233×112mm  
PF ≥ 0,97

новая модель

Артикул	Мощность	Цветовая температура	Световой поток
V1-S1-70090-40L24-6515040	135W	4000K	14850lm
V1-S1-70090-40L24-6515050	135W	5000K	15700lm

○ металл

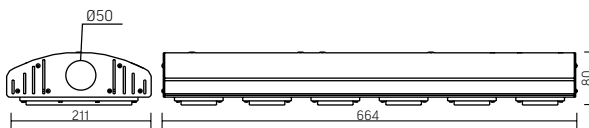
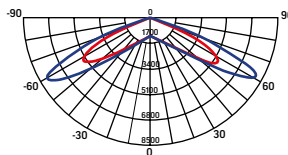

Размер светильника:  
664×211×80mm  
Размер упаковки светильников:  
710×233×112mm  
PF ≥ 0,97

новая модель

Артикул	Мощность	Цветовая температура	Световой поток
V1-S1-70091-40L24-6518040	160W	4000K	17600lm
V1-S1-70091-40L24-6518050	160W	5000K	19300lm

○ металл

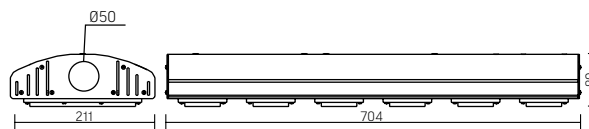
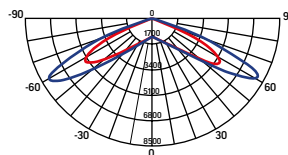

Размер светильника:  
704×211×80mm  
Размер упаковки светильников:  
710×233×112mm  
PF ≥ 0,97

новая модель

Артикул	Мощность	Цветовая температура	Световой поток
V1-S1-70117-40L24-6525040	250Вт	4000K	31250lm
V1-S1-70117-40L24-6525050	250Вт	5000K	32000lm

○ металл

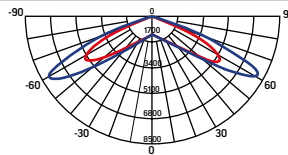



## Village / Village L120

265×255×140mm

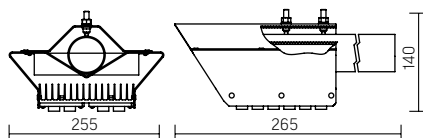

Размер упаковки светильников:  
340×280×155mm  
PF ≥ 0,97



○ металл

Артикул	Мощность	Цветовая температура	Световой поток
---------	----------	----------------------	----------------

V1-S0-70079-40L04-6503050	30W	5000K	3300lm
V1-S0-70079-40L04-6506050	60W	5000K	5000lm
V1-S0-70079-40L04-6509050	90W	5000K	8000lm

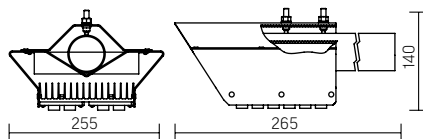
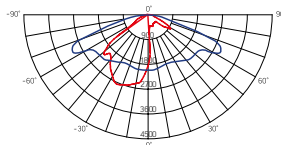

Размер упаковки светильников:  
340×280×155mm  
PF ≥ 0,97

○ металл

Артикул	Мощность	Цветовая температура	Световой поток
---------	----------	----------------------	----------------

V1-S0-70079-40L05-6503050	30W	5000K	3300lm
V1-S0-70079-40L05-6506050	60W	5000K	5200lm

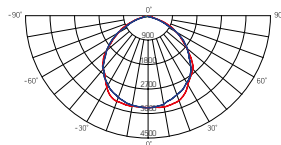

### Монтаж:

Крепление на консоль диаметром от 40mm до 60mm

Вторичная оптика:

Для защиты светодиодов применяется вторичная оптика без использования стекла

Вторичная оптика изготовлена из акрила, устойчивого к физическим и химическим воздействиям

### Характеристики:

Индекс цветопередачи  $R_a > 75$

Температурный режим от  $-40^{\circ}\text{C}$  до  $+45^{\circ}\text{C}$

AC100-240V

Частота сети 50Hz ± 10%

Срок службы светодиодов 50 000 часов

Гарантия 1 год

$K_{\eta}$  светового потока светильника 30W и 90W = 1%

$K_{\eta}$  светового потока светильника 60W = 18.5%







**Triumph**  
467×330×90mm

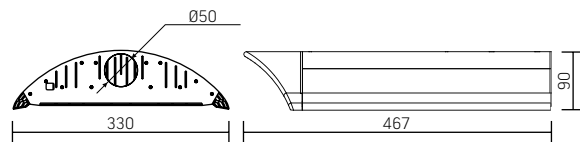

Защитное стекло:  
Выполнено из закаленного стекла  
Размер упаковки светильника:  
506×346×94mm  
PF ≥ 0,97

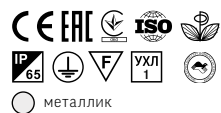

○ металл

Артикул	Мощность	Цветовая температура	Световой поток
---------	----------	----------------------	----------------

V1-S0-70057-40L04-6506065	60W	6500K	6000lm
V1-S0-70057-40L04-6509065	90W	6500K	9300lm
V1-S0-70057-40L04-6512065	120W	6500K	11300lm

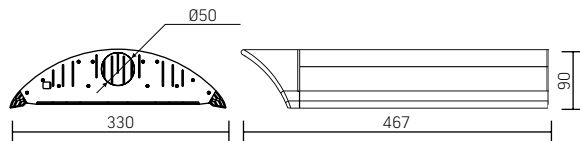
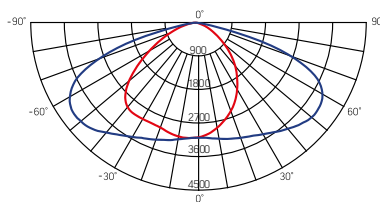

Исполнение  
без вторичной оптики

Артикул	Мощность	Цветовая температура	Световой поток
---------	----------	----------------------	----------------

V1-S0-70057-40L05-6506065	60W	6500K	6300lm
V1-S0-70057-40L05-6509065	90W	6500K	9700lm
V1-S0-70057-40L05-6512065	120W	6500K	12000lm

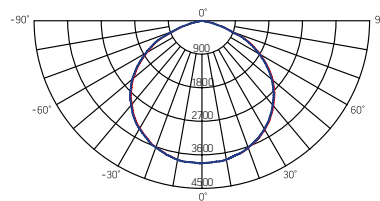

**Монтаж:**

Консольное исполнение  
на трубу диаметром 48mm  
Переходной кронштейн  
V4-S0-70.0003-TR0-0001  
для крепления на трубу до 60mm

**Корпус:**

Алюминиевый анодированный корпус с пластиковыми  
торцевыми крышками из морозостойкого ABS-пластика  
Вторичная оптика

Выполнена с применением светораспределяющих линз  
для достижения в одной плоскости широкой диаграммы,  
а в другой смещения светового потока на дорожное полотно

Защитное стекло:  
Выполнено из закаленного стекла

**Применение**

Предназначен для функционального освещения улиц, при-  
дворовой территории, парковок и дорог с низкой, средней и  
высокой пропускной способностью (за исключением авто-  
магистралей класса А1)

**Характеристики:**

Индекс цветопередачи  $R_a > 75$   
Температурный режим от  $-40^{\circ}\text{C}$  до  $+45^{\circ}\text{C}$   
AC176-264V  
Частота сети  $50\text{Hz} \pm 10\%$   
Срок службы светодиодов 50 000 часов  
Гарантия 3 года  
 $K_n$  светового потока  $\leq 1\%$



Завод "Tetra Pak" (Москва, Россия)



**ПРОМЫШЛЕННОЕ ОСВЕЩЕНИЕ**



## IP65 Strong

1242×90×68mm

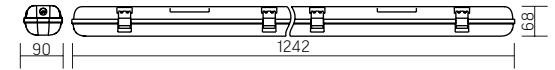

AC176-264V  
Размер упаковки светильника:  
1278×98×56mm  
PF ≥ 0,97



○ металл

Артикул	Мощность	Цветовая температура	Световой поток*	Матовый рассеиватель	Прозрачный рассеиватель
V1-10-70210-03000-6501840	18W	4000K	2100lm		
V1-10-70210-03000-6501850	18W	5000K	2100lm		
V1-10-70210-03000-6501865	18W	6500K	2200lm		
V1-10-70210-03000-6503640	36W	4000K	4200lm		
V1-10-70210-03000-6503650	36W	5000K	4200lm		
V1-10-70210-03000-6503665	36W	6500K	4400lm		
V1-10-70210-03000-6505440	54W	4000K	6300lm		
V1-10-70210-03000-6505450	54W	5000K	6300lm		
V1-10-70210-03000-6505465	54W	6500K	6600lm		

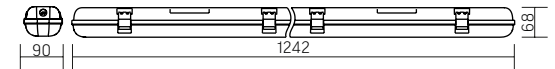

DC24-36V  
PF ≥ 0,97



○ металл

Артикул	Мощность	Цветовая температура	Световой поток*	Матовый рассеиватель	Прозрачный рассеиватель
V1-10-70210-03N00-6501840	18W	4000K	2100lm		
V1-10-70210-03N00-6501850	18W	5000K	2100lm		
V1-10-70210-03N00-6501865	18W	6500K	2200lm		
V1-10-70210-03N00-6503640	36W	4000K	4200lm		
V1-10-70210-03N00-6503650	36W	5000K	4200lm		
V1-10-70210-03N00-6503665	36W	6500K	4400lm		



### Рассеиватель (комплектуется отдельно)

Размер упаковки рассеивателя (3 шт.):  
1281x98x81mm

Артикул	Тип	Размер рассеивателя
V2-10-IPPO-02.3.0210.18	Прозрачный	1242x90x68mm
V2-10-IPMO-02.3.0210.18	Матовый	1242x90x68mm

### Рассеиватель (комплектуется отдельно)

Размер упаковки рассеивателя (3 шт.):  
688\*98\*81mm

Артикул	Тип	Размер рассеивателя
V2-10-IPPO-02.3.0215.18	Прозрачный	674x90x68mm
V2-10-IPMO-02.3.0215.18	Матовый	674x90x68mm

\* Световой поток указан без учета рассеивателя

### Монтаж:

Крепление непосредственно на горизонтальную или вертикальную поверхность  
Возможность крепления на подвесах

### Корпус:

Ударопрочный самозатухающий ABS-пластик  
Комплектуется износостойким кабельным вводом

### Рассеиватель:

Поликарбонат с добавками УФ-стабилизатора  
Монтируется к корпусу светильника на замки-защелки

### Характеристики:

Индекс цветопередачи  $R_a > 80$   
Температурный режим от  $-40^{\circ}\text{C}$  до  $+45^{\circ}\text{C}$   
Частота сети  $50\text{Hz} \pm 10\%$   
Срок службы светодиодов 50 000 часов  
Гарантия 3 года  
 $K_n$  светового потока  $< 1\%$





**IP65 Strong**  
1242×90×68mm

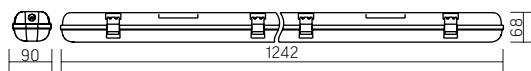

**DALI**

AC176-264V  
PF ≥ 0,97

Артикул	Мощность	Цветовая температура	Световой поток*	Матовый рассеиватель	Прозрачный рассеиватель
V1-I0-70210-03D01-6503665	36W	3000K	4000lm		
V1-I0-70210-03D01-6503640	36W	4000K	4200lm		
V1-I0-70210-03D01-6503650	36W	5000K	4200lm		
V1-I0-70210-03D01-6503665	36W	6500K	4400lm		
V1-I0-70210-03D01-6505440	54W	4000K	6300lm		
V1-I0-70210-03D01-6505450	54W	5000K	6300lm		
V1-I0-70210-03D01-6505465	54W	6500K	6600lm		

НОВАЯ МОДЕЛЬ

НОВАЯ МОДЕЛЬ

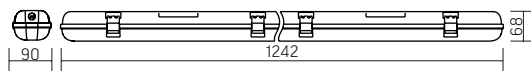

**SENSOR**

AC176-264V  
PF ≥ 0,97

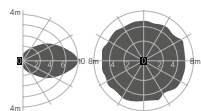

Артикул	Мощность	Цветовая температура	Световой поток*	Матовый рассеиватель	Прозрачный рассеиватель
V1-I0-70210-03S00-6501840	18W	4000K	2100lm		
V1-I0-70210-03S00-6501850	18W	5000K	2100lm		
V1-I0-70210-03S00-6501865	18W	6500K	2200lm		
V1-I0-70210-03S00-6503640	36W	4000K	4200lm		
V1-I0-70210-03S00-6503650	36W	5000K	4200lm		
V1-I0-70210-03S00-6503665	36W	6500K	4400lm		
V1-I0-70210-03S00-6505440	54W	4000K	6300lm		
V1-I0-70210-03S00-6505450	54W	5000K	6300lm		
V1-I0-70210-03S00-6505465	54W	6500K	6600lm		

НОВАЯ МОДЕЛЬ

НОВАЯ МОДЕЛЬ

НОВАЯ МОДЕЛЬ

**IP65 Strong**  
1242×90×68mm

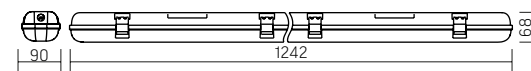

**Автономный аварийный светильник постоянного действия**

Драйвер аварийного питания, аккумулятор на 1 час автономной работы в комплекте

**Соответствие:**

ГОСТ IEC 60598-2-22-2012 «Светильники. Часть 2-22. Частные требования. Светильники для аварийного освещения» СП 52.13330.2011 «Естественное и искусственное освещение» (актуализированная редакция СНиП 23.05-95)

Артикул	Мощность	Цветовая температура	Световой поток*
---------	----------	----------------------	-----------------

НОВАЯ МОДЕЛЬ

НОВАЯ МОДЕЛЬ

НОВАЯ МОДЕЛЬ

V1-I0-70210-03A00-6501840	18W	4000K	2100lm
V1-I0-70210-03A00-6501850	18W	5000K	2100lm
V1-I0-70210-03A00-6501865	18W	6500K	2200lm
V1-I0-70210-03A00-6503640	36W	4000K	4200lm
V1-I0-70210-03A00-6503650	36W	5000K	4200lm
V1-I0-70210-03A00-6503665	36W	6500K	4400lm
V1-I0-70210-03A00-6505440	54W	4000K	6300lm
V1-I0-70210-03A00-6505450	54W	5000K	6300lm
V1-I0-70210-03A00-6505465	54W	6500K	6600lm

Матовый рассеиватель

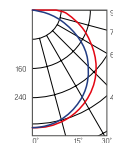

Прозрачный рассеиватель

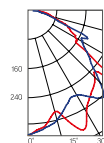



## IP65 Strong

674×90×68mm

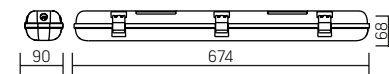

AC176-264V

Размер упаковки светильника:  
706×98×56mm

PF ≥ 0,97



○ металл

Артикул

Мощность

Цветовая температура

Световой поток\*

Матовый рассеиватель

Прозрачный рассеиватель

V1-I0-70215-03000-6501840	18W	4000K	2100lm		
V1-I0-70215-03000-6501850	18W	5000K	2100lm		
V1-I0-70215-03000-6501865	18W	6500K	2200lm		
V1-I0-70215-03000-6502740	27W	4000K	3150lm		
V1-I0-70215-03000-6502750	27W	5000K	3150lm		
V1-I0-70215-03000-6502765	27W	6500K	3300lm		

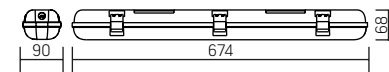

DC24-36V  
PF ≥ 0,97



○ металл

Артикул

Мощность

Цветовая температура

Световой поток\*

Матовый рассеиватель

Прозрачный рассеиватель

V1-I0-70215-03N00-6501840	18W	4000K	2100lm		
V1-I0-70215-03N00-6501850	18W	5000K	2100lm		
V1-I0-70215-03N00-6501865	18W	6500K	2200lm		

### Монтаж:

Крепление непосредственно на горизонтальную или вертикальную поверхность  
Возможность крепления на подвесах

### Корпус:

Ударопрочный самозатухающий ABS-пластик  
Комплектуется износостойким кабельным вводом

### Рассеиватель:

Поликарбонат с добавками УФ-стабилизатора  
Монтируется к корпусу светильника на замки-защелки

### Характеристики:

Индекс цветопередачи  $R_a > 80$   
Температурный режим от  $-40^{\circ}\text{C}$  до  $+45^{\circ}\text{C}$   
Частота сети  $50\text{Hz} \pm 10\%$   
Срок службы светодиодов 50 000 часов  
Гарантия 3 года  
 $K_n$  светового потока  $< 1\%$



**IP65 Strong**  
674×90×68mm

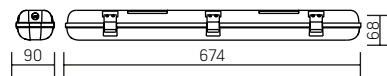

**DALI**

AC176-264V  
PF ≥ 0,97

новая модель

Артикул	Мощность	Цветовая температура	Световой поток*
V1-I0-70215-03D01-6501840	18W	4000K	2100lm
V1-I0-70215-03D01-6501850	18W	5000K	2100lm
V1-I0-70215-03D01-6501865	18W	6500K	2200lm

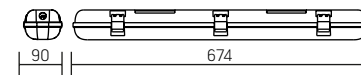
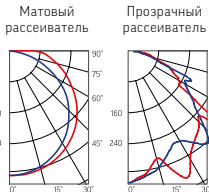

**Автономный аварийный светильник постоянного действия**

Драйвер аварийного питания, аккумулятор на 1 час автономной работы в комплекте

**Соответствие:**  
ГОСТ IEC 60598-2-22-2012 «Светильники. Часть 2-22. Частные требования. Светильники для аварийного освещения» СП 52.13330.2011 «Естественное и искусственное освещение» (актуализированная редакция СНиП 23.05-95)

новая модель

Артикул	Мощность	Цветовая температура	Световой поток*
V1-I0-70215-03A00-6501840	18W	4000K	2100lm
V1-I0-70215-03A00-6501850	18W	5000K	2100lm
V1-I0-70215-03A00-6501865	18W	6500K	2200lm

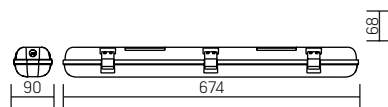
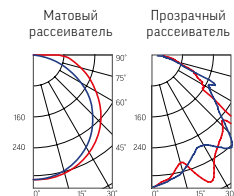

AC176-264V  
PF ≥ 0,97

новая модель

Артикул	Мощность	Цветовая температура	Световой поток*
V1-I0-70215-03S00-6501840	18W	4000K	2100lm
V1-I0-70215-03S00-6501850	18W	5000K	2100lm
V1-I0-70215-03S00-6501865	18W	6500K	2200lm

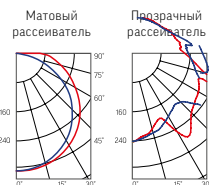

○ металл

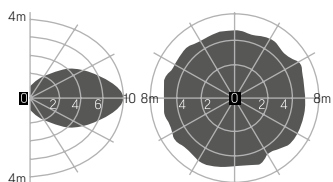

\* Световой поток указан без учета рассеивателя

НОВАЯ  
МОДЕЛЬ

150  
lm/W



#### Монтаж:

Монтируется как на ровную поверхность, так и на подвесы  
Легкий монтаж и подключение за счет проводов,  
выведенных из светильника

#### Корпус:

Алюминиевый анодированный корпус  
Рассеиватель прозрачный ПММА (акрил) в версии Iron 2.0 Acryl  
Опаловый рассеиватель в версии Iron 2.0 Opal

#### Применение:

Для освещения животноводческих и птицеводческих комплексов  
Промышленные помещения с повышенными требованиями к освещенности

#### Характеристики:

Индекс цветопередачи  $R_a > 80$   
Температурный режим от  $-40^{\circ}\text{C}$  до  $+45^{\circ}\text{C}$   
Срок службы светодиодов 50 000 часов  
Гарантия 3 года  
 $K_{\eta}$  светового потока  $\leq 1\%$



### Iron 2.0, 0.9m

906×109×66mm

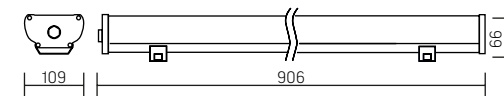

#### Iron 2.0 Acryl

AC176-264V

Размер упаковки светильника:

965×113×70mm

PF  $\geq 0,97$



металл

Артикул	Мощность	Цветовая температура	Световой поток
V1-IA-70157-03000-6702840	28W	4000K	3700lm
V1-IA-70157-03000-6703640	36W	4000K	4600lm
V1-IA-70157-03000-6704840	48W	4000K	6000lm

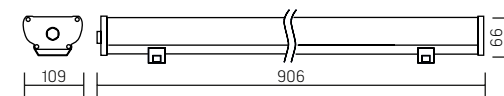
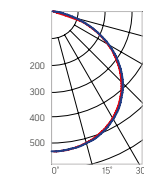

#### Iron 2.0 Opal

AC176-264V

Размер упаковки светильника:

965×113×70mm

PF  $\geq 0,97$

металл

Артикул	Мощность	Цветовая температура	Световой поток
V1-IO-70157-03G02-6702840	28W	4000K	2800lm
V1-IO-70157-03G02-6703640	36W	4000K	3700lm
V1-IO-70157-03G02-6704840	48W	4000K	4700lm

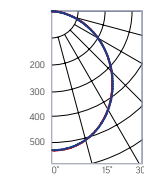

### Iron 2.0, 1.2m

1190×109×66mm

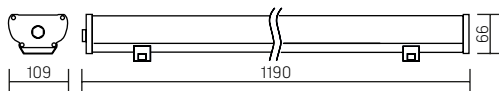

#### Iron 2.0 Acryl

AC176-264V  
Размер упаковки светильника:  
1293×117×70mm  
PF ≥ 0,97



○ металл

Артикул	Мощность	Цветовая температура	Световой поток
V1-IA-70156-03000-6703640	36W	4000K	4900lm
V1-IA-70156-03000-6704440	44W	4000K	6200lm
V1-IA-70156-03000-6706240	62W	4000K	8200lm

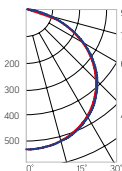

### Iron 2.0, 1.5m

1475×109×66mm

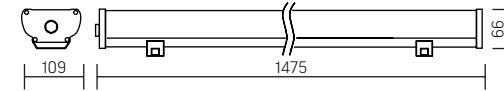

#### Iron 2.0 Acryl

AC176-264V  
Размер упаковки светильника:  
1541×119×70mm  
PF ≥ 0,97



○ металл

Артикул	Мощность	Цветовая температура	Световой поток
V1-IA-70155-03000-6704440	44W	4000K	6300lm
V1-IA-70155-03000-6705640	56W	4000K	8200lm
V1-IA-70155-03000-6708040	80W	4000K	10300lm

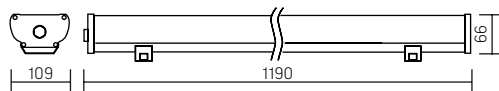
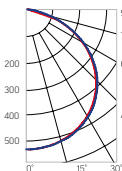

#### Iron 2.0 Opal

AC176-264V  
Размер упаковки светильника:  
1293×117×70mm  
PF ≥ 0,97

○ металл

Артикул	Мощность	Цветовая температура	Световой поток
V1-IO-70156-03G02-6703640	36W	4000K	3700lm
V1-IO-70156-03G02-6704440	44W	4000K	4800lm
V1-IO-70156-03G02-6706240	62W	4000K	6300lm

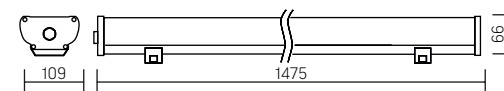
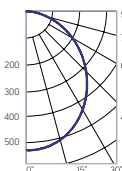

#### Iron 2.0 Opal

AC176-264V  
Размер упаковки светильника:  
1541×119×70mm  
PF ≥ 0,97

○ металл

Артикул	Мощность	Цветовая температура	Световой поток
V1-IO-70155-03G02-6704440	44W	4000K	5100lm
V1-IO-70155-03G02-6705640	56W	4000K	6700lm
V1-IO-70155-03G02-6708040	80W	4000K	8300lm

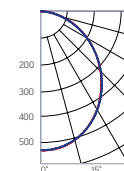



НОВАЯ  
МОДЕЛЬ



## Iron 2.0 LENS, 0.9m

906×109×66mm

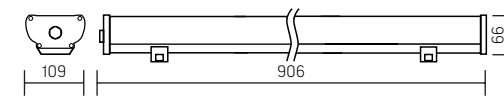

AC176-264V  
Размер упаковки  
светильника:  
965×113×70mm  
PF ≥ 0,97

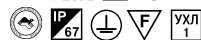

○ металл

Артикул	Мощность	Цветовая температура	Световой поток
V1-IA-70157-03L12-6702840	28W	4000K	3600lm
V1-IA-70157-03L12-6703640	36W	4000K	4400lm
V1-IA-70157-03L12-6704840	48W	4000K	5800lm



Артикул	Мощность	Цветовая температура	Световой поток
V1-IA-70157-03L13-6702840	28W	4000K	3400lm
V1-IA-70157-03L13-6703640	36W	4000K	4300lm
V1-IA-70157-03L13-6704840	48W	4000K	5500lm



Артикул	Мощность	Цветовая температура	Световой поток
V1-IA-70157-03L14-6702840	28W	4000K	3400lm
V1-IA-70157-03L14-6703640	36W	4000K	4200lm
V1-IA-70157-03L14-6704840	48W	4000K	5500lm



Артикул	Мощность	Цветовая температура	Световой поток
V1-IA-70157-03L15-6702840	28W	4000K	3200lm
V1-IA-70157-03L15-6703640	36W	4000K	4100lm
V1-IA-70157-03L15-6704840	48W	4000K	5500lm

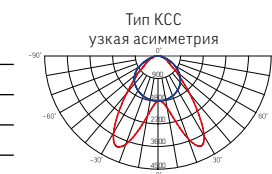

Артикул	Мощность	Цветовая температура	Световой поток
V1-IA-70157-03L16-6702840	28W	4000K	3200lm
V1-IA-70157-03L16-6703640	36W	4000K	4100lm
V1-IA-70157-03L16-6704840	48W	4000K	5400lm



Артикул	Мощность	Цветовая температура	Световой поток
V1-IA-70157-03L17-6702840	28W	4000K	3500lm
V1-IA-70157-03L17-6703640	36W	4000K	4400lm
V1-IA-70157-03L17-6704840	48W	4000K	5900lm

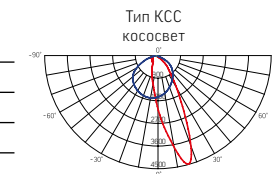

### Монтаж:

Монтируется как на ровную поверхность, так и на подвесы

Легкий монтаж и подключение за счет проводов, выведенных из светильника

### Корпус:

Алюминиевый анодированный корпус  
Рассеиватель прозрачный ПММА (акрил)

### Применение:

Для освещения складских и производственных помещений, торговых объектов, в том числе сетевой розницы класса А.

### Характеристики:

Индекс цветопередачи  $R_a > 80$

Температурный режим от  $-40^{\circ}\text{C}$  до  $+45^{\circ}\text{C}$

Срок службы светодиодов 50 000 часов

Гарантия 3 года

$K_n$  светового потока  $\leq 1\%$



## Iron 2.0 LENS, 1.2m

1190×109×66mm

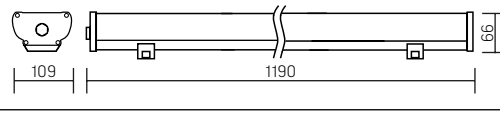

AC176-264V  
Размер упаковки  
светильника:  
1293×117×70mm  
PF ≥ 0,97

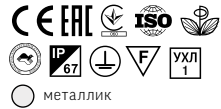

○ металл

Артикул	Мощность	Цветовая температура	Световой поток	Угол рассеивания 89°x115°
V1-IA-70156-03L12-6703640	36W	4000K	4700lm	
V1-IA-70156-03L12-6704440	44W	4000K	5900lm	
V1-IA-70156-03L12-6706240	62W	4000K	7800lm	
Артикул	Мощность	Цветовая температура	Световой поток	Угол рассеивания 58°x121°
V1-IA-70156-03L13-6703640	36W	4000K	4700lm	
V1-IA-70156-03L13-6704440	44W	4000K	6000lm	
V1-IA-70156-03L13-6706240	62W	4000K	8000lm	
Артикул	Мощность	Цветовая температура	Световой поток	Угол рассеивания 92°x35°
V1-IA-70156-03L14-6703640	36W	4000K	4700lm	
V1-IA-70156-03L14-6704440	44W	4000K	5900lm	
V1-IA-70156-03L14-6706240	62W	4000K	7700lm	
Артикул	Мощность	Цветовая температура	Световой поток	Тип КСС узкая асимметрия
V1-IA-70156-03L15-6703640	36W	4000K	4500lm	
V1-IA-70156-03L15-6704440	44W	4000K	5600lm	
V1-IA-70156-03L15-6706240	62W	4000K	7400lm	
Артикул	Мощность	Цветовая температура	Световой поток	Тип КСС асимметрия
V1-IA-70156-03L16-6703640	36W	4000K	4400lm	
V1-IA-70156-03L16-6704440	44W	4000K	5500lm	
V1-IA-70156-03L16-6706240	62W	4000K	7300lm	
Артикул	Мощность	Цветовая температура	Световой поток	Тип КСС кососвет
V1-IA-70156-03L17-6703640	36W	4000K	4300lm	
V1-IA-70156-03L17-6704440	44W	4000K	5600lm	
V1-IA-70156-03L17-6706240	62W	4000K	7300lm	

## Iron 2.0 LENS, 1.5m

1475×109×66mm

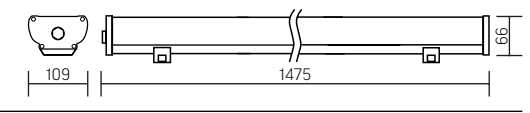

AC176-264V  
Размер упаковки  
светильника:  
1541×119×70mm  
PF ≥ 0,97

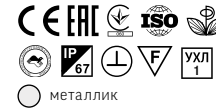

○ металл

Артикул	Мощность	Цветовая температура	Световой поток	Угол рассеивания 89°x115°
V1-IA-70155-03L12-6704440	44W	4000K	5800lm	
V1-IA-70155-03L12-6705640	56W	4000K	7400lm	
V1-IA-70155-03L12-6708040	80W	4000K	9700lm	
Артикул	Мощность	Цветовая температура	Световой поток	Угол рассеивания 58°x121°
V1-IA-70155-03L13-6704440	44W	4000K	5900lm	
V1-IA-70155-03L13-6705640	56W	4000K	7500lm	
V1-IA-70155-03L13-6708040	80W	4000K	9800lm	
Артикул	Мощность	Цветовая температура	Световой поток	Угол рассеивания 92°x35°
V1-IA-70155-03L14-6704440	44W	4000K	5800lm	
V1-IA-70155-03L14-6705640	56W	4000K	7300lm	
V1-IA-70155-03L14-6708040	80W	4000K	9600lm	
Артикул	Мощность	Цветовая температура	Световой поток	Тип КСС узкая асимметрия
V1-IA-70155-03L15-6704440	44W	4000K	5500lm	
V1-IA-70155-03L15-6705640	56W	4000K	7000lm	
V1-IA-70155-03L15-6708040	80W	4000K	9000lm	
Артикул	Мощность	Цветовая температура	Световой поток	Тип КСС асимметрия
V1-IA-70155-03L16-6704440	44W	4000K	5500lm	
V1-IA-70155-03L16-6705640	56W	4000K	6900lm	
V1-IA-70155-03L16-6708040	80W	4000K	9000lm	
Артикул	Мощность	Цветовая температура	Световой поток	Тип КСС кососвет
V1-IA-70155-03L17-6704440	44W	4000K	5600lm	
V1-IA-70155-03L17-6705640	56W	4000K	7400lm	
V1-IA-70155-03L17-6708040	80W	4000K	9600lm	





**Iron**  
1215×109×66mm

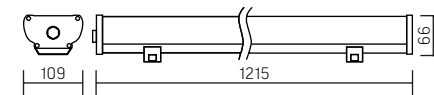
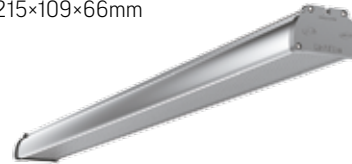

AC176-264V  
Размер упаковки светильника:  
1299×117×72mm  
PF ≥ 0,97



○ металл

Артикул	Мощность	Цветовая температура	Световой поток
V1-10-70072-03000-6703630	36W	3000K	2900lm
V1-10-70072-03000-6703640	36W	4000K	3000lm
V1-10-70072-03000-6703650	36W	5000K	3000lm
V1-10-70072-03000-6703665	36W	6500K	3200lm
V1-10-70072-03000-6705440	54W	4000K	4700lm
V1-10-70072-03000-6705450	54W	5000K	4700lm
V1-10-70072-03000-6705465	54W	6500K	5000lm

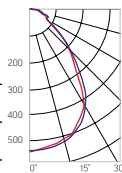

**Монтаж:**

Монтируется как на ровную поверхность, так и на подвесы  
Легкий монтаж и подключение за счет проводов, выведенных из корпуса светильника

**Корпус:**

Алюминиевый анодированный корпус  
Рассеиватель выполнен из поликарбоната с повышенной ударопрочностью  
Специальные силиконовые прокладки для обеспечения соответствия классу защиты IP67

**Применение:**

Помещения с повышенными требованиями к надежности светильников, уличная подсветка

**Характеристики:**

Индекс цветопередачи  $R_a > 80$   
Температурный режим от  $-40^{\circ}\text{C}$  до  $+45^{\circ}\text{C}$   
Срок службы светодиодов 50 000 часов  
Гарантия 3 года  
 $K_n$  светового потока  $\leq 1\%$



**Iron**  
1215×109×66mm

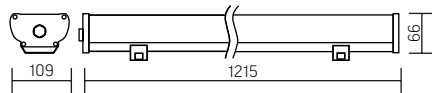
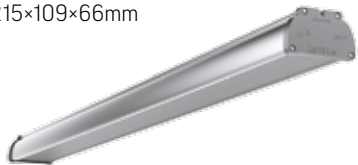

**Автономный аварийный светильник постоянного действия**

Драйвер аварийного питания, аккумулятор на 1 час автономной работы в комплекте

**Соответствие:**  
ГОСТ IEC 60598-2-22-2012 «Светильники. Часть 2-22. Частные требования. Светильники для аварийного освещения»  
СП 52.13330.2011 «Естественное и искусственное освещение» (актуализированная редакция СНиП 23.05-95)

НОВАЯ МОДЕЛЬ

НОВАЯ МОДЕЛЬ

Артикул	Мощность	Цветовая температура	Световой поток
V1-10-70072-03A00-6703640	36W	4000K	3000lm
V1-10-70072-03A00-6703650	36W	5000K	3000lm
V1-10-70072-03A00-6703665	36W	6500K	3200lm
V1-10-70072-03A00-6705440	54W	4000K	4700lm
V1-10-70072-03A00-6705450	54W	5000K	4700lm
V1-10-70072-03A00-6705465	54W	6500K	5000lm

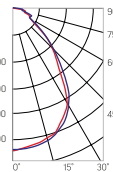

**Iron**  
600×109×66mm

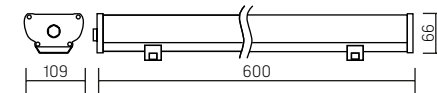

AC176-264V  
Размер упаковки светильника:  
646×117×72mm  
PF ≥ 0,97



НОВАЯ МОДЕЛЬ

НОВАЯ МОДЕЛЬ

Артикул	Мощность	Цветовая температура	Световой поток
V1-10-70073-03000-6701830	18W	3000K	1300lm
V1-10-70073-03000-6701840	18W	4000K	1400lm
V1-10-70073-03000-6701850	18W	5000K	1400lm
V1-10-70073-03000-6701865	18W	6500K	1500lm
V1-10-70073-03000-6702740	27W	4000K	2400lm
V1-10-70073-03000-6702750	27W	5000K	2400lm
V1-10-70073-03000-6702765	27W	6500K	2500lm

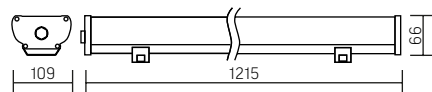
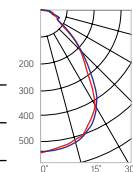

**DALI**

НОВАЯ МОДЕЛЬ

НОВАЯ МОДЕЛЬ

Артикул	Мощность	Цветовая температура	Световой поток
V1-10-70072-03D01-6703640	36W	4000K	3000lm
V1-10-70072-03D01-6703650	36W	5000K	3000lm
V1-10-70072-03D01-6703665	36W	6500K	3200lm
V1-10-70072-03D01-6705440	54W	4000K	4700lm
V1-10-70072-03D01-6705450	54W	5000K	4700lm
V1-10-70072-03D01-6705465	54W	6500K	5000lm

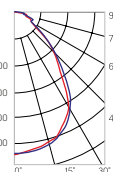









### Монтаж:

Монтируется как на ровную поверхность, так и на подвесы. Легкий монтаж и подключение за счет проводов, выведенных из корпуса светильника.

### Корпус:

Алюминиевый анодированный корпус. Рассеиватель прозрачный ПММА (акрил), устойчив к УФ-излучению и воздействию специфических сред в сельском хозяйстве. Специальные силиконовые прокладки для обеспечения соответствия классу защиты IP67.

### Применение:

Для освещения животноводческих и птицеводческих комплексов. Промышленные помещения с повышенными требованиями к освещенности.

### Характеристики:

Индекс цветопередачи  $R_a > 80$   
 Температурный режим от  $-40^{\circ}\text{C}$  до  $+45^{\circ}\text{C}$   
 Срок службы светодиодов 50 000 часов  
 Гарантия 3 года  
 $K_n$  светового потока  $\leq 1\%$



## Iron Agro

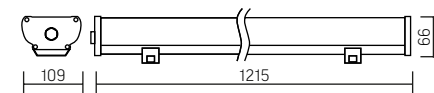

Размер светильника: 1215x109x66mm  
 AC176-264V  
 Размер упаковки светильника:  
 1293x117x72mm  
 $PF \geq 0,97$



○ металл

НОВАЯ МОДЕЛЬ

Артикул	Мощность	Цветовая температура	Световой поток
V1-IA-70072-03000-6703640	36W	4000K	4000lm
V1-IA-70072-03000-6703650	36W	5000K	4000lm
V1-IA-70072-03000-6703665	36W	6500K	4100lm
V1-IA-70072-03000-6705440	54W	4000K	6100lm
V1-IA-70072-03000-6705450	54W	5000K	6100lm
V1-IA-70072-03000-6705465	54W	6500K	6300lm

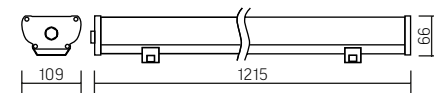
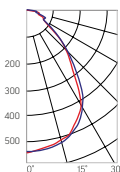

### А Автономный аварийный светильник постоянного действия

Драйвер аварийного питания, аккумулятор на 1 час автономной работы в комплекте.

### Соответствие:

ГОСТ IEC 60598-2-22-2012 «Светильники. Часть 2-22. Частные требования. Светильники для аварийного освещения»  
 СП 52.13330.2011 «Естественное и искусственное освещение» (актуализированная редакция СНиП 23.05-95)

НОВАЯ МОДЕЛЬ

Артикул	Мощность	Цветовая температура	Световой поток
V1-IA-70072-03A00-6703640	36W	4000K	4000lm
V1-IA-70072-03A00-6703650	36W	5000K	4000lm
V1-IA-70072-03A00-6703665	36W	6500K	4100lm
V1-IA-70072-03A00-6705440	54W	4000K	6100lm
V1-IA-70072-03A00-6705450	54W	5000K	6100lm
V1-IA-70072-03A00-6705465	54W	6500K	6300lm

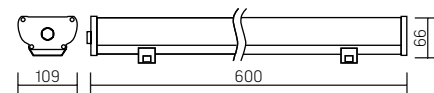
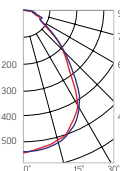

Размер светильника: 600x109x66mm  
 AC176-264V  
 Размер упаковки светильника:  
 646x117x72mm  
 $PF \geq 0,97$



○ металл

НОВАЯ МОДЕЛЬ

Артикул	Мощность	Цветовая температура	Световой поток
V1-IA-70073-03000-6701840	18W	4000K	2100lm
V1-IA-70073-03000-6701850	18W	5000K	2100lm
V1-IA-70073-03000-6701865	18W	6500K	2200lm
V1-IA-70073-03000-6702740	27W	4000K	3000lm
V1-IA-70073-03000-6702750	27W	5000K	3000lm
V1-IA-70073-03000-6702765	27W	6500K	3100lm

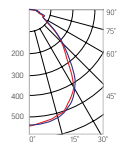



**Монтаж:**

Монтируется как на ровную поверхность, так и на подвесы

Легкий монтаж и подключение за счет проводов, выведенных из корпуса светильника

**Корпус:**

Алюминиевый анодированный корпус

Рассеиватель выполнен из акрила с повышенной ударопрочностью

Специальные силиконовые прокладки для обеспечения соответствия классу защиты IP67

**Применение:**

Помещения с повышенными требованиями к надежности светильников, уличная подсветка

**Характеристики:**

Индекс цветопередачи  $R_a > 80$

Температурный режим от  $-40^{\circ}\text{C}$  до  $+45^{\circ}\text{C}$

Срок службы светодиодов 50 000 часов

Гарантия 3 года

$K_d$  светового потока  $\leq 1\%$



**Iron Lens 15°**

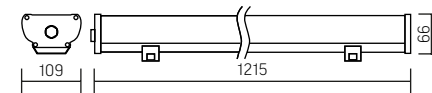

1215×109×66mm

AC176-264V

Размер упаковки светильника:

1293×117×72mm

PF  $\geq 0,97$



○ металл

Артикул

Мощность

Цветовая температура

Световой поток

V1-I0-70072-03L01-6701840	18W	4000K	2100lm
V1-I0-70072-03L01-6701865	18W	6500K	2200lm
V1-I0-70072-03L01-6703640	36W	4000K	3700lm
V1-I0-70072-03L01-6703665	36W	6500K	3800lm
V1-I0-70072-03L01-6705440	54W	4000K	5800lm
V1-I0-70072-03L01-6705465	54W	6500K	5900lm

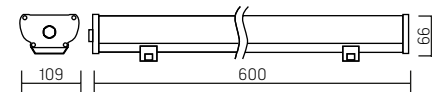
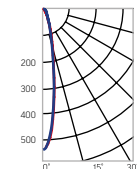

600×109×66mm

AC176-264V

Размер упаковки светильника:

646×117×72mm

PF  $\geq 0,97$



○ металл

Артикул

Мощность

Цветовая температура

Световой поток

V1-I0-70073-03L01-6701840	18W	4000K	2100lm
V1-I0-70073-03L01-6701865	18W	6500K	2200lm
V1-I0-70073-03L01-6702740	27W	4000K	2700lm
V1-I0-70073-03L01-6702765	27W	6500K	2800lm

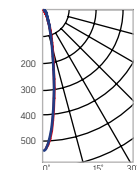

## Iron Lens 30°

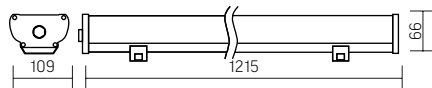

1215×109×66mm  
AC176-264V  
Размер упаковки светильника:  
1293×117×72mm  
PF ≥ 0,97



Артикул	Мощность	Цветовая температура	Световой поток
V1-I0-70072-03L02-6703640	36W	4000K	3700lm
V1-I0-70072-03L02-6703665	36W	6500K	3800lm
V1-I0-70072-03L02-6705440	54W	4000K	5400lm
V1-I0-70072-03L02-6705465	54W	6500K	5600lm

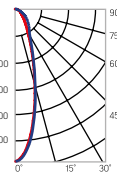

## Iron Lens 45°

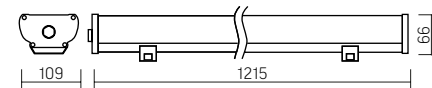

1215×109×66mm  
AC176-264V  
Размер упаковки светильника:  
1293×117×72mm  
PF ≥ 0,97



Артикул	Мощность	Цветовая температура	Световой поток
V1-I0-70072-03L03-6703640	36W	4000K	3700lm
V1-I0-70072-03L03-6703665	36W	6500K	3800lm
V1-I0-70072-03L03-6705440	54W	4000K	5400lm
V1-I0-70072-03L03-6705465	54W	6500K	5600lm

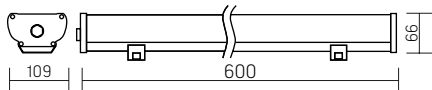
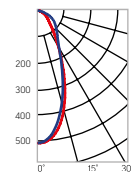

600×109×66mm  
AC176-264V  
Размер упаковки светильника:  
646×117×72mm  
PF ≥ 0,97



Артикул	Мощность	Цветовая температура	Световой поток
V1-I0-70073-03L02-6701840	18W	4000K	2100lm
V1-I0-70073-03L02-6701865	18W	6500K	2200lm
V1-I0-70073-03L02-6702740	27W	4000K	2700lm
V1-I0-70073-03L02-6702765	27W	6500K	2800lm

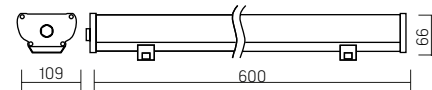
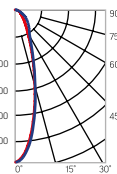

600×109×66mm  
AC176-264V  
Размер упаковки светильника:  
646×117×72mm  
PF ≥ 0,97



Артикул	Мощность	Цветовая температура	Световой поток
V1-I0-70073-03L03-6701840	18W	4000K	2100lm
V1-I0-70073-03L03-6701865	18W	6500K	2200lm
V1-I0-70073-03L03-6702740	27W	4000K	2700lm
V1-I0-70073-03L03-6702765	27W	6500K	2800lm

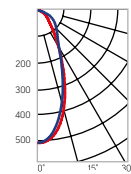



## Iron Opal

1215×109×66mm

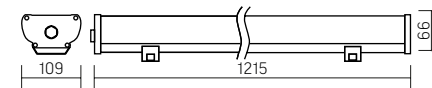

AC176-264V  
Размер упаковки светильника:  
1293×117×72mm  
Pf≥0,97



Артикул	Мощность	Цветовая температура	Световой поток
V1-IA-70072-03G02-6703640	36W	4000K	3400lm
V1-IA-70072-03G02-6703650	36W	5000K	3400lm
V1-IA-70072-03G02-6703665	36W	6500K	3500lm
V1-IA-70072-03G02-6705440	54W	4000K	5000lm
V1-IA-70072-03G02-6705450	54W	5000K	5000lm
V1-IA-70072-03G02-6705465	54W	6500K	5200lm

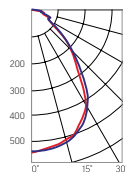

### Монтаж:

Монтируется как на ровную поверхность, так и на подвесы  
Удобное подключение светильника, за счет наличия внешнего провода питания

### Корпус:

Алюминиевый анодированный корпус  
Рассеиватель выполнен из опалового акрила с повышенной ударпрочностью и с высокой стойкостью к химическим и физическим воздействиям  
Специальные силиконовые прокладки для обеспечения соответствия классу защиты IP67

### Применение:

Помещения с повышенными требованиями надежности светильников

### Характеристики:

Индекс цветопередачи  $R_a > 80$   
Температурный режим от  $-40^{\circ}\text{C}$  до  $+45^{\circ}\text{C}$   
Срок службы светодиодов 50 000 часов  
Гарантия 3 года  
 $K_n$  светового потока  $\leq 1\%$

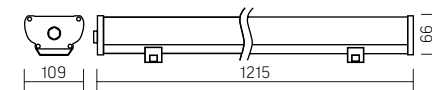

## Автономный аварийный светильник постоянного действия

Драйвер аварийного питания, аккумулятор на 1 час автономной работы в комплекте

### Соответствие:

ГОСТ IEC 60598-2-22-2012 «Светильники. Часть 2-22. Частные требования. Светильники для аварийного освещения»  
СП 52.13330.2011 «Естественное и искусственное освещение» (актуализированная редакция СНиП 23.05-95)

Артикул	Мощность	Цветовая температура	Световой поток
V1-IA-70072-03X13-6703640	36W	4000K	3400lm
V1-IA-70072-03X13-6703650	36W	5000K	3400lm
V1-IA-70072-03X13-6703665	36W	6500K	3500lm
V1-IA-70072-03X13-6705440	54W	4000K	5000lm
V1-IA-70072-03X13-6705450	54W	5000K	5000lm
V1-IA-70072-03X13-6705465	54W	6500K	5200lm

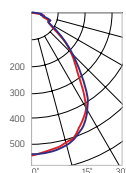

Крепления для светодиодных светильников серии Iron



V4-10-70.0087.IRO-0001  
Поворотное крепление (угол 180°) для светильников Iron  
192×45×80mm



V4-10-70.0003.IRO-0001  
Консоль для 3 шт. светильников 325×120×300mm



V4-10-70.0003.IRO-0002  
Консоль для 4 шт. светильников 450×120×300mm



V4-10-70.0003.IRO-0004  
Подвесное крепление на рым-гайках, комплект из двух штук



V4-10-70.0002.IRO-0002  
Поворотное крепление для 3 шт. светильников  
325×276×300mm



V4-10-70.0002.IRO-0003  
Поворотное крепление для 4 шт. светильников  
450×276×300mm



Установка одиночного крепления на групповое крепление для регулировки угла наклона светильника



V4-10-70.0004.IRO-0001  
Подвесное крепление для 3 шт. светильников  
325×120×300mm



V4-10-70.0003.IRO-0003  
Подвесное крепление для 4 шт. светильников  
450×120×300mm

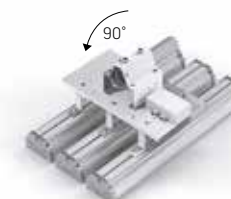
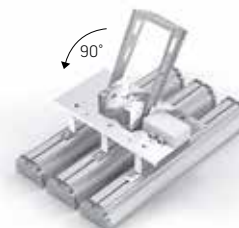

Возможность разворота поворотного и консольного креплений на 90° для удобства монтажа

**Корпус:** Оцинкованная сталь  
**Монтаж:** Удобное подключение светильников с применением клемм WAGO в монтажных коробках  
**Поворотное крепление** монтируется на ровную поверхность потолка или стены. Угол поворота 180°, с шагом 30°. Позволяет настраивать угол освещенности светильников в помещениях складских зон, промышленных цехов или на открытом воздухе

**Установка на консоль** диаметром от 40 mm до 50 mm







#### Монтаж:

Крепление на стены, потолок и пол с возможностью регулировки угла наклона в пределах 180°

#### Корпус:

Алюминиевый анодированный корпус

#### Вторичная оптика:

Для защиты светодиодов применяется вторичная оптика без использования стекла, что позволяет добиться высокой энергоэффективности

Вторичная оптика изготовлена из акрила, устойчивого к физическим и химическим воздействиям

#### Характеристики:

Индекс цветопередачи  $R_a > 75$

Температурный режим от -40°C до +45°C

АС100-305V, 47-63 Hz, DC 142-431V

Частота сети 50Hz ± 10%

Срок службы светодиодов 50 000 часов

Гарантия 3 года

$K_n$  светового потока ≤ 1%



## Olymp

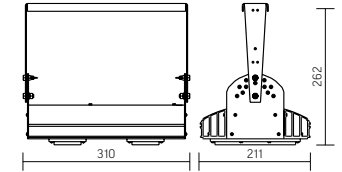

Угол поворота – 180°  
Размер светильника:  
320×211×262mm  
Размер упаковки  
светильника:  
400×310×150mm  
PF ≥ 0,97



○ металл

	Артикул	Мощность	Цветовая температура	Световой поток	Угол рассеивания
НОВАЯ МОДЕЛЬ	V1-I0-70076-04L10-6506050	55W	5000K	7100lm	12°
НОВАЯ МОДЕЛЬ	V1-I0-70076-04L10-6506040	55W	4000K	6300lm	12°
НОВАЯ МОДЕЛЬ	V1-I0-70076-04L10-6506030	55W	3000K	5800lm	12°
НОВАЯ МОДЕЛЬ	V1-I0-70076-04L02-6506050	55W	5000K	6900lm	30°
НОВАЯ МОДЕЛЬ	V1-I0-70076-04L02-6506040	55W	4000K	6200lm	30°
НОВАЯ МОДЕЛЬ	V1-I0-70076-04L02-6506030	55W	3000K	5900lm	30°
НОВАЯ МОДЕЛЬ	V1-I0-70076-04L08-6506050	55W	5000K	6200lm	30°×110°
НОВАЯ МОДЕЛЬ	V1-I0-70076-04L08-6506040	55W	4000K	5500lm	30°×110°
НОВАЯ МОДЕЛЬ	V1-I0-70076-04L07-6506050	55W	5000K	6200lm	60°
НОВАЯ МОДЕЛЬ	V1-I0-70076-04L07-6506040	55W	4000K	5500lm	60°
НОВАЯ МОДЕЛЬ	V1-I0-70076-04L06-6506050	55W	5000K	6200lm	90°
НОВАЯ МОДЕЛЬ	V1-I0-70076-04L06-6506040	55W	4000K	5500lm	90°

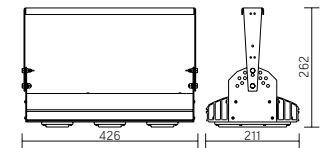
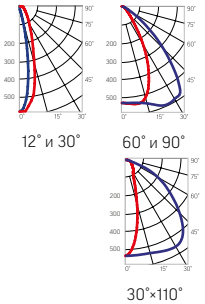

Угол поворота – 180°  
Размер светильника:  
426×211×262mm  
Размер упаковки  
светильника:  
480×310×152mm  
PF ≥ 0,97

○ металл

	Артикул	Мощность	Цветовая температура	Световой поток	Угол рассеивания
НОВАЯ МОДЕЛЬ	V1-I0-70077-04L10-6509050	80W	5000K	11100lm	12°
НОВАЯ МОДЕЛЬ	V1-I0-70077-04L10-6509040	80W	4000K	9900lm	12°
НОВАЯ МОДЕЛЬ	V1-I0-70077-04L10-6509030	80W	3000K	8400lm	12°
НОВАЯ МОДЕЛЬ	V1-I0-70077-04L02-6509050	80W	5000K	9200lm	30°
НОВАЯ МОДЕЛЬ	V1-I0-70077-04L02-6509040	80W	4000K	8200lm	30°
НОВАЯ МОДЕЛЬ	V1-I0-70077-04L02-6509030	80W	3000K	8000lm	30°
НОВАЯ МОДЕЛЬ	V1-I0-70077-04L08-6509050	80W	5000K	9400lm	30°×110°
НОВАЯ МОДЕЛЬ	V1-I0-70077-04L08-6509040	80W	4000K	8400lm	30°×110°
НОВАЯ МОДЕЛЬ	V1-I0-70077-04L07-6509050	80W	5000K	9700lm	60°
НОВАЯ МОДЕЛЬ	V1-I0-70077-04L07-6509040	80W	4000K	8700lm	60°
НОВАЯ МОДЕЛЬ	V1-I0-70077-04L06-6509050	80W	5000K	9800lm	90°
НОВАЯ МОДЕЛЬ	V1-I0-70077-04L06-6509040	80W	4000K	8800lm	90°

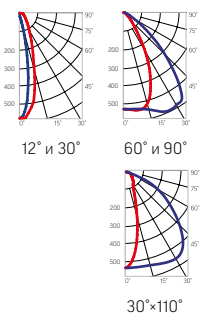

# Olymp

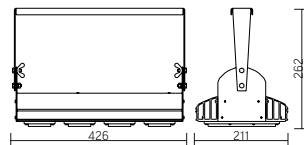

Угол поворота – 180°  
Размер светильника:  
426×211×262mm  
Размер упаковки  
светильника:  
480×310×152mm  
PF ≥ 0,97

○ металл

НОВАЯ  
МОДЕЛЬ

Артикул	Мощность	Цветовая температура	Световой поток	Угол рассеивания
V1-10-70077-04L10-6512050	110W	5000K	14000lm	12°
V1-10-70077-04L10-6512040	110W	4000K	12500lm	12°
V1-10-70077-04L10-6512030	110W	3000K	11500lm	12°
V1-10-70077-04L02-6512050	110W	5000K	12000lm	30°
V1-10-70077-04L02-6512040	110W	4000K	10700lm	30°
V1-10-70077-04L02-6512030	110W	3000K	11500lm	30°
V1-10-70077-04L08-6512050	110W	5000K	12200lm	30°x110°
V1-10-70077-04L08-6512040	110W	4000K	10900lm	30°x110°
V1-10-70077-04L07-6512050	110W	5000K	12500lm	60°
V1-10-70077-04L07-6512040	110W	4000K	11200lm	60°
V1-10-70077-04L06-6512050	110W	5000K	12700lm	90°
V1-10-70077-04L06-6512040	110W	4000K	11300lm	90°

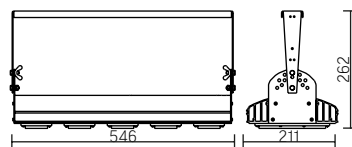
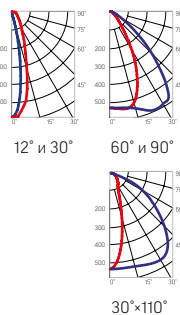

Угол поворота – 180°  
Размер светильника:  
546×211×262mm  
Размер упаковки  
светильника:  
595×315×150mm  
PF ≥ 0,97

○ металл

НОВАЯ  
МОДЕЛЬ

Артикул	Мощность	Цветовая температура	Световой поток	Угол рассеивания
V1-10-70078-04L10-6515050	135W	5000K	15800lm	12°
V1-10-70078-04L10-6515040	135W	4000K	14100lm	12°
V1-10-70078-04L10-6515030	135W	3000K	13500lm	12°
V1-10-70078-04L02-6515050	135W	5000K	15300lm	30°
V1-10-70078-04L02-6515040	135W	4000K	13700lm	30°
V1-10-70078-04L02-6515030	135W	3000K	13500lm	30°
V1-10-70078-04L08-6515050	135W	5000K	15500lm	30°x110°
V1-10-70078-04L08-6515040	135W	4000K	13800lm	30°x110°
V1-10-70078-04L07-6515050	135W	5000K	14900lm	60°
V1-10-70078-04L07-6515040	135W	4000K	13300lm	60°
V1-10-70078-04L06-6515050	135W	5000K	16300lm	90°
V1-10-70078-04L06-6515040	135W	4000K	14600lm	90°

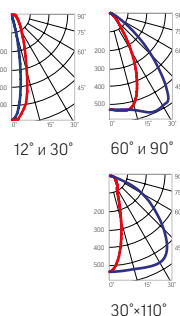

# Olymp

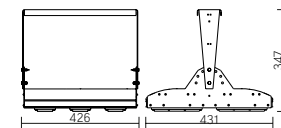

Угол поворота – 180°  
Размер светильника:  
426×431×347mm  
Размер упаковки  
светильника:  
476×481×252mm  
PF ≥ 0,97

○ металл

НОВАЯ  
МОДЕЛЬ

Артикул	Мощность	Цветовая температура	Световой поток	Угол рассеивания
V1-10-70096-04L10-6518050	160W	5000K	20200lm	12°
V1-10-70096-04L10-6518040	160W	4000K	18000lm	12°
V1-10-70096-04L02-6518050	160W	5000K	18400lm	30°
V1-10-70096-04L02-6518040	160W	4000K	16400lm	30°
V1-10-70096-04L08-6518050	160W	5000K	18600lm	30°x110°
V1-10-70096-04L08-6518040	160W	4000K	16600lm	30°x110°
V1-10-70096-04L07-6518050	160W	5000K	19200lm	60°
V1-10-70096-04L07-6518040	160W	4000K	17100lm	60°
V1-10-70096-04L06-6518050	160W	5000K	19000lm	90°
V1-10-70096-04L06-6518040	160W	4000K	17000lm	90°

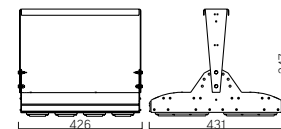
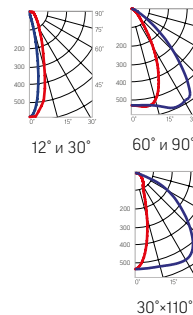

Угол поворота – 180°  
Размер светильника:  
426×431×347mm  
Размер упаковки  
светильника:  
476×481×252mm  
PF ≥ 0,97

○ металл

НОВАЯ  
МОДЕЛЬ

Артикул	Мощность	Цветовая температура	Световой поток	Угол рассеивания
V1-10-70096-04L10-6524050	215W	5000K	30400lm	12°
V1-10-70096-04L10-6524040	215W	4000K	27100lm	12°
V1-10-70096-04L02-6524050	215W	5000K	24700lm	30°
V1-10-70096-04L02-6524040	215W	4000K	22100lm	30°
V1-10-70096-04L08-6524050	215W	5000K	25000lm	30°x110°
V1-10-70096-04L08-6524040	215W	4000K	22300lm	30°x110°
V1-10-70096-04L07-6524050	215W	5000K	24800lm	60°
V1-10-70096-04L07-6524040	215W	4000K	22100lm	60°
V1-10-70096-04L06-6524050	215W	5000K	25800lm	90°
V1-10-70096-04L06-6524040	215W	4000K	23000lm	90°

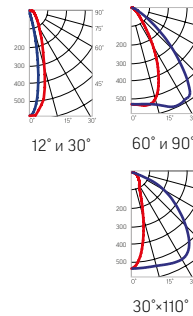

# Olymp

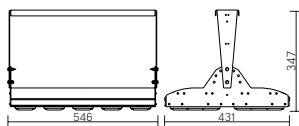

Угол поворота – 180°  
 Размер светильника:  
 546×431×347mm  
 Размер упаковки  
 светильника:  
 620×567×252mm  
 PF ≥ 0,97

○ металл

	Артикул	Мощность	Цветовая температура	Световой поток	Угол рассеивания
	V1-I0-70097-04L10-6530050	275W	5000K	38500lm	12°
новая модель	V1-I0-70097-04L10-6530040	275W	4000K	34400lm	12°
	V1-I0-70097-04L02-6530050	275W	5000K	30000lm	30°
новая модель	V1-I0-70097-04L02-6530040	275W	4000K	26800lm	30°
	V1-I0-70097-04L08-6530050	275W	5000K	31700lm	30°×110°
новая модель	V1-I0-70097-04L08-6530040	275W	4000K	28300lm	30°×110°
	V1-I0-70097-04L07-6530050	275W	5000K	32100lm	60°
новая модель	V1-I0-70097-04L07-6530040	275W	4000K	28700lm	60°
	V1-I0-70097-04L06-6530050	275W	5000K	31900lm	90°
новая модель	V1-I0-70097-04L06-6530040	275W	4000K	28500lm	90°

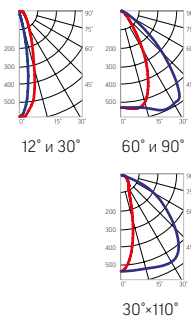





Монтаж на потолок



Монтаж на стену

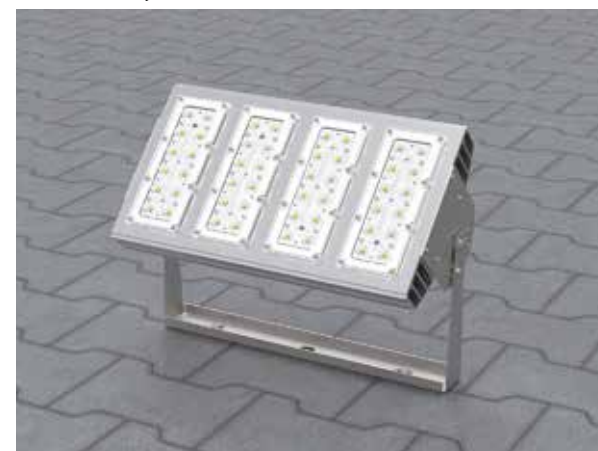

Монтаж на пол

Угол поворота прожектора – 180°



## Olymp S10

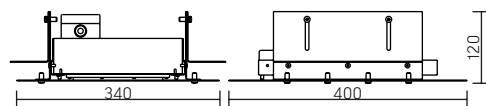
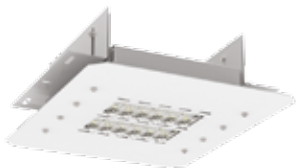

Размер светильника:  
400×340×120mm  
Размер упаковки  
светильника:  
420×360×150mm  
PF ≥ 0,97

новая модель

Артикул	Мощность	Цветовая температура	Световой поток	Угол рассеивания
V1-I0-70106-10L06-6505540	55W	4000K	5500lm	90°
V1-I0-70106-10L06-6505550	55W	5000K	6000lm	90°
V1-I0-70106-10L08-6505540	55W	4000K	5500lm	30°×110°
V1-I0-70106-10L08-6505550	55W	5000K	5500lm	30°×110°
V1-I0-70106-10L05-6505540	55W	4000K	5500lm	120°
V1-I0-70106-10L05-6505550	55W	5000K	6000lm	120°

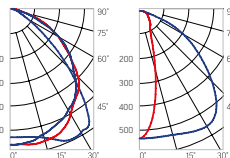

120° и 90°

30°×110°



металлик

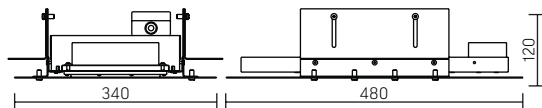
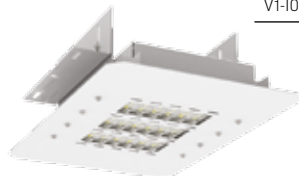

Размер светильника:  
480×340×120mm  
Размер упаковки  
светильника:  
500×360×150mm  
PF ≥ 0,97

новая модель

Артикул	Мощность	Цветовая температура	Световой поток	Угол рассеивания
V1-I0-70107-10L06-6508540	85W	4000K	8800lm	90°
V1-I0-70107-10L06-6508550	85W	5000K	9200lm	90°
V1-I0-70107-10L08-6508540	85W	4000K	8400lm	30°×110°
V1-I0-70107-10L08-6508550	85W	5000K	8600lm	30°×110°
V1-I0-70107-10L05-6508540	85W	4000K	8800lm	120°
V1-I0-70107-10L05-6508550	85W	5000K	9200lm	120°

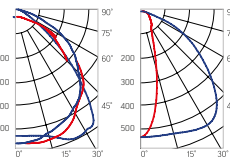

120° и 90°

30°×110°

металлик

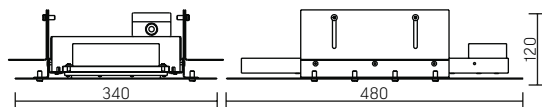
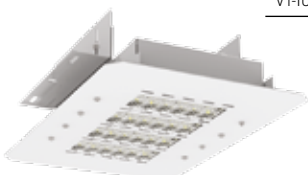

Размер светильника:  
480×340×120mm  
Размер упаковки  
светильника:  
500×360×150mm  
PF ≥ 0,97

новая модель

Артикул	Мощность	Цветовая температура	Световой поток	Угол рассеивания
V1-I0-70108-10L06-6511540	115W	4000K	11200lm	90°
V1-I0-70108-10L06-6511550	115W	5000K	11900lm	90°
V1-I0-70108-10L08-6511540	115W	4000K	10900lm	30°×110°
V1-I0-70108-10L08-6511550	115W	5000K	11200lm	30°×110°
V1-I0-70108-10L05-6511540	115W	4000K	10900lm	120°
V1-I0-70108-10L05-6511550	115W	5000K	11900lm	120°

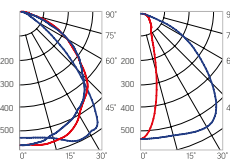

120° и 90°

30°×110°

металлик



### Монтаж:

Установка в потолки/стены с толщиной от 35 до 75mm

### Корпус:

Алюминиевый анодированный корпус, элементы крепления и съёмная декоративная рамка из крашеной стали

### Вторичная оптика:

Для защиты светодиодов применяется вторичная оптика без использования стекла, что позволяет добиться высокой энергоэффективности 110lm/W

Вторичная оптика изготовлена из акрила, устойчивого к физическим и химическим воздействиям

### Характеристики:

Индекс цветопередачи  $R_a > 75$

Температурный режим от  $-40^{\circ}\text{C}$  до  $+45^{\circ}\text{C}$

AC100-305V, 47-63Hz, DC 142-431V

Частота сети 50Hz  $\pm$  10%

Срок службы светодиодов 50 000 часов

Гарантия 3 года

$K_n$  светового потока  $\leq$  1%







### Монтаж:

Крепление на стены, потолок и пол с возможностью регулировки угла наклона в пределах 180°

### Корпус:

Алюминиевый анодированный корпус

### Защита светодиодов:

Для защиты светодиодов применяется колпак из акрила без использования стекла, что позволяет добиться высокой энергоэффективности 100lm/W

### Характеристики:

Индекс цветопередачи  $R_a > 75$

Температурный режим от -40°C до +45°C

AC100-305V, 47-63Hz, DC142-431V

Частота сети 50Hz ± 10%

Срок службы светодиодов 50 000 часов

Гарантия 3 года

$K_{\Gamma}$  светового потока ≤ 1%



## Olymp HB

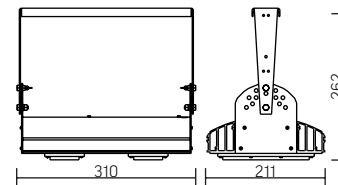

Угол поворота – 180°

Размер светильника:

320×211×262mm

Размер упаковки

светильника:

400×310×150mm

PF ≥ 0,97



○ металл

Артикул	Мощность	Цветовая температура	Световой поток
V1-I0-70076-04L05-6506040	55W	4000K	6200lm
V1-I0-70076-04L05-6506050	55W	5000K	6560lm

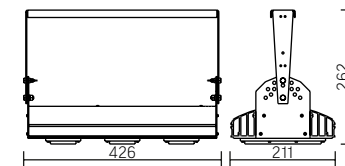
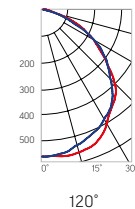

Угол поворота – 180°

Размер светильника:

426×211×262mm

Размер упаковки

светильника:

480×310×152mm

PF ≥ 0,97

○ металл

Артикул	Мощность	Цветовая температура	Световой поток
V1-I0-70077-04L05-6509040	85W	4000K	8400lm
V1-I0-70077-04L05-6509050	85W	5000K	9865lm
V1-I0-70077-04L05-6512040	105W	4000K	10700lm
V1-I0-70077-04L05-6512050	105W	5000K	12560lm

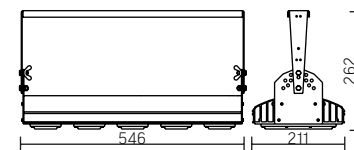
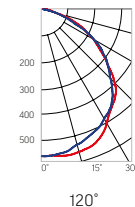

Угол поворота – 180°

Размер светильника:

546×211×262mm

Размер упаковки

светильника:

595×315×150mm

PF ≥ 0,97

○ металл

Артикул	Мощность	Цветовая температура	Световой поток
V1-I0-70078-04L05-6515040	140W	4000K	13700lm
V1-I0-70078-04L05-6515050	140W	5000K	16560lm

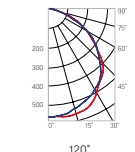

НОВАЯ  
МОДЕЛЬ



**Монтаж:**

Крепление на консоль диаметром до 48mm

**Корпус:**

Алюминиевый анодированный корпус

Вторичная оптика:

Для защиты светодиодов применяется вторичная оптика без использования стекла, что позволяет добиться высокой энергоэффективности.

Вторичная оптика изготовлена из акрила, устойчивого к физическим и химическим воздействиям

**Применение:**

Предназначены для общего освещения промышленных и дворовых территорий и производственных, складских и технических помещений.

**Характеристики:**

Индекс цветопередачи  $R_a > 75$

Температурный режим от -40°C до +45°C

АС100-305V

Частота сети 50Hz ±10%

Срок службы светодиодов 50 000 часов

Гарантия 3 года

$K_{\eta}$  светового потока ≤ 1%



**Olymp K**

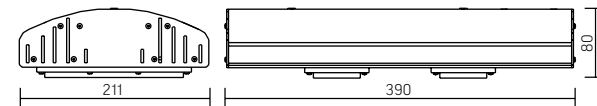

Угол поворота – 180°  
Размер светильника:  
310×211×262mm  
Размер упаковки светильника:  
400×310×150mm  
PF ≥ 0,97



○ металл

Артикул	Мощность	Цветовая температура	Световой поток	Угол рассеивания
NOVAYA МОДЕЛЬ V1-I0-70088-40L07-6506040	55W	4000K	6050 lm	60°
NOVAYA МОДЕЛЬ V1-I0-70088-40L07-6506050	55W	5000K	6325 lm	60°
NOVAYA МОДЕЛЬ V1-I0-70088-40L06-6506040	55W	4000K	6050 lm	90°
NOVAYA МОДЕЛЬ V1-I0-70088-40L06-6506050	55W	5000K	6325 lm	90°
NOVAYA МОДЕЛЬ V1-I0-70088-40L05-6506040	55W	4000K	6050 lm	120°
NOVAYA МОДЕЛЬ V1-I0-70088-40L05-6506050	55W	5000K	6325 lm	120°

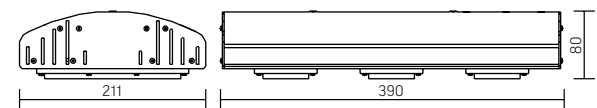
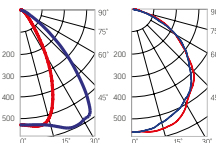

Угол поворота – 180°  
Размер светильника:  
426×211×262mm  
Размер упаковки  
светильника:  
480×310×152mm  
PF ≥ 0,97

○ металл

Артикул	Мощность	Цветовая температура	Световой поток	Угол рассеивания
NOVAYA МОДЕЛЬ V1-I0-70088-40L07-6509040	80W	4000K	8800 lm	60°
NOVAYA МОДЕЛЬ V1-I0-70088-40L07-6509050	80W	5000K	9200 lm	60°
NOVAYA МОДЕЛЬ V1-I0-70088-40L06-6509040	80W	4000K	8800 lm	90°
NOVAYA МОДЕЛЬ V1-I0-70088-40L06-6509050	80W	5000K	9200 lm	90°
NOVAYA МОДЕЛЬ V1-I0-70088-40L05-6509040	80W	4000K	8800 lm	120°
NOVAYA МОДЕЛЬ V1-I0-70088-40L05-6509050	80W	5000K	9200 lm	120°

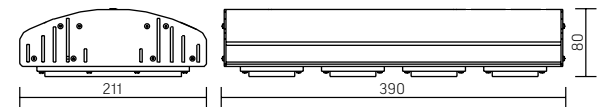
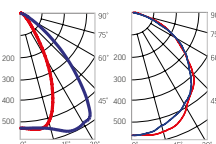

Угол поворота – 180°  
Размер светильника:  
426×211×262mm  
Размер упаковки  
светильника:  
480×310×152mm  
PF ≥ 0,97

○ металл

Артикул	Мощность	Цветовая температура	Световой поток	Угол рассеивания
NOVAYA МОДЕЛЬ V1-I0-70088-40L07-6512040	110W	4000K	12100 lm	60°
NOVAYA МОДЕЛЬ V1-I0-70088-40L07-6512050	110W	5000K	12650 lm	60°
NOVAYA МОДЕЛЬ V1-I0-70088-40L06-6512040	110W	4000K	12100 lm	90°
NOVAYA МОДЕЛЬ V1-I0-70088-40L06-6512050	110W	5000K	12650 lm	90°
NOVAYA МОДЕЛЬ V1-I0-70088-40L05-6512040	110W	4000K	12100 lm	120°
NOVAYA МОДЕЛЬ V1-I0-70088-40L05-6512050	110W	5000K	12650 lm	120°

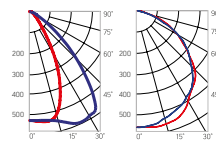



## Triumph HB

430×330×142mm

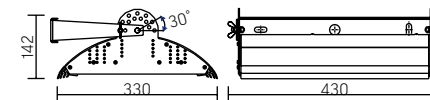

### Защитное стекло:

Закаленное стекло 4mm  
 Угол рассеивания света 120°  
 Размер упаковки светильника:  
 450×335×150mm  
 PF ≥ 0,97



○ металл

Артикул	Мощность	Цветовая температура	Световой поток
V1-10-70056-04L05-6506065	60W	6500K	6300lm
V1-10-70056-04L05-6509065	90W	6500K	9700lm
V1-10-70056-04L05-6512065	120W	6500K	12000lm

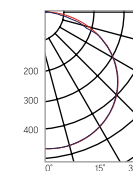

### Монтаж:

Крепление на стены, потолок и пол с возможностью регулировки угла наклона в пределах 180°

### Корпус:

Корпус из анодированного алюминия  
 Поворотный кронштейн из нержавеющей стали

### Применение:

Предназначен для складов, подъездных территорий, выставочных площадок, подсветки архитектурных элементов, зданий и т.д.

### Характеристики:

Индекс цветопередачи  $R_a > 75$   
 Температурный режим от -40°C до +45°C  
 AC176-264V  
 Частота сети 50Hz ± 10%  
 Срок службы светодиодов 50 000 часов  
 Гарантия 3 года  
 $K_n$  светового потока < 1%



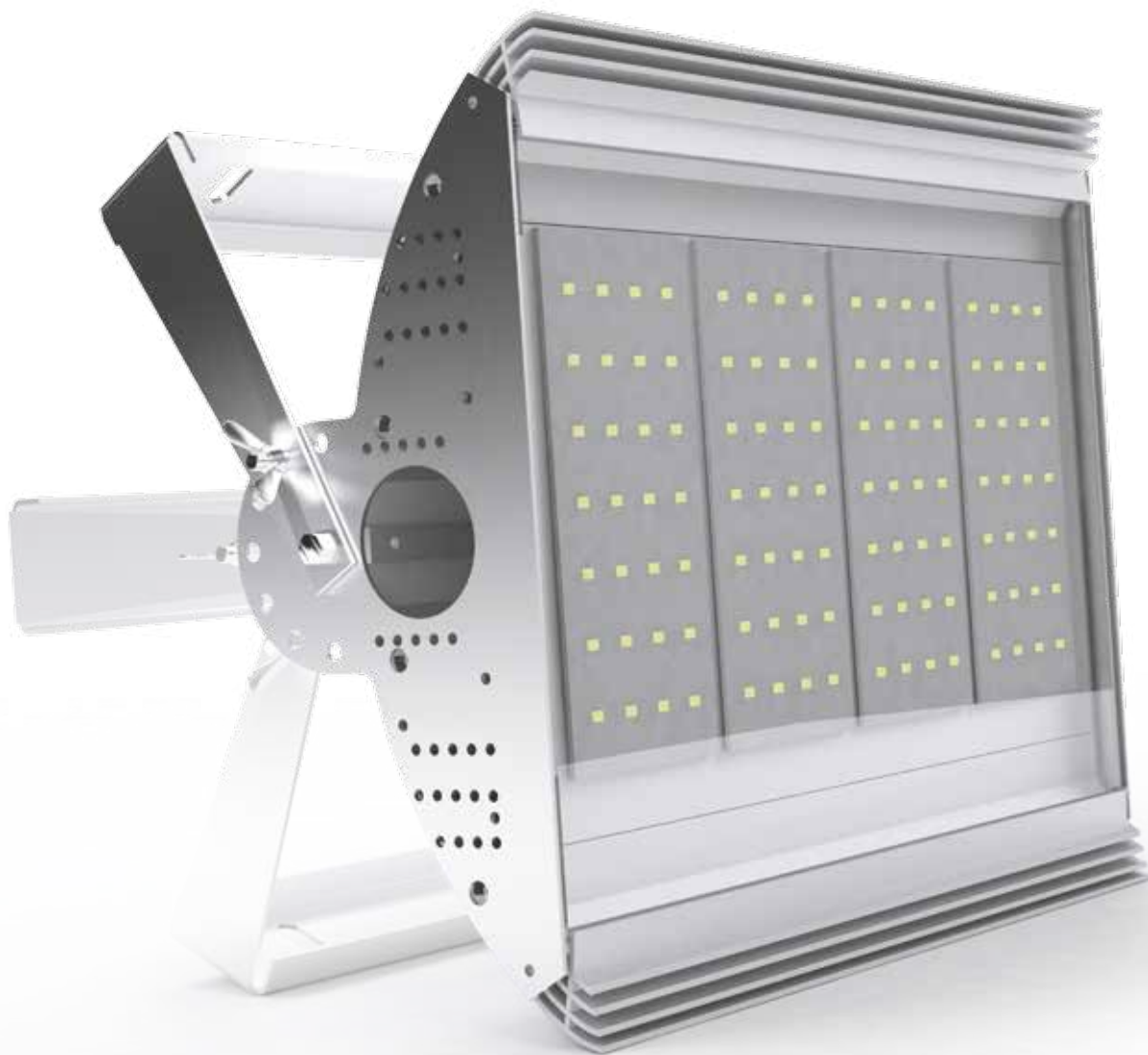

Монтаж на потолок



Монтаж на стену

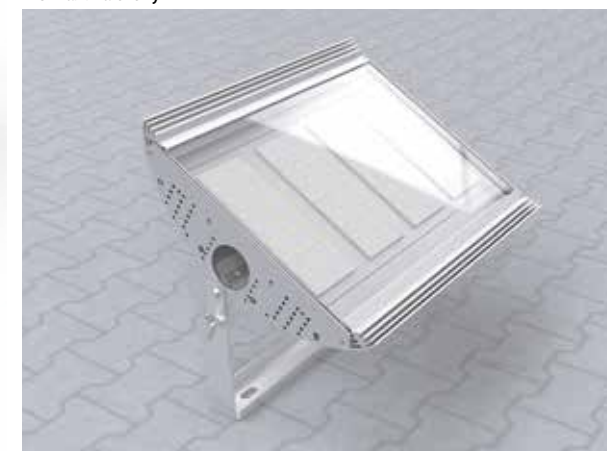

Монтаж на пол







**ИСТОЧНИКИ СВЕТА**

# Светодиодные лампы местного освещения (12V, 24-36V, 127V)

60×110mm / 60×125mm



## Корпус:

Лампа А60

## Применение:

Применяется для местного освещения рабочих зон, оборудования и станков в цехах на производствах, а также на судах и строительных площадках

## Характеристики:

Цоколь E27

Индекс цветопередачи  $R_a > 80$

Уровень пульсации  $< 1\%$

Температурный режим от  $+1^\circ\text{C}$  до  $+40^\circ\text{C}$

Частота сети  $50\text{Hz} \pm 10\%$

Срок службы светодиодов 30 000 часов

Гарантия 1 год

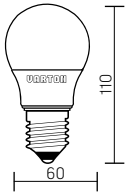
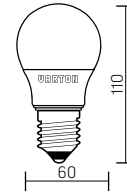
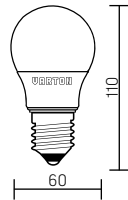

Артикул	Аналог	Мощность	Цветовая температура	Световой поток
902502270	70W	7W	4000K	600lm



12V AC/DC  
Размер лампы:  
60×110mm

белый



Артикул	Аналог	Мощность	Цветовая температура	Световой поток
902502265	60W	6,5W	4000K	550lm



24-36V AC/DC  
Размер лампы:  
60×110mm

белый



Артикул	Аналог	Мощность	Цветовая температура	Световой поток
902502470	70W	7W	4000K	600lm

127V AC  
Размер лампы:  
60×110mm

белый

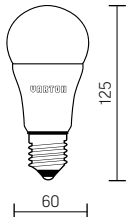
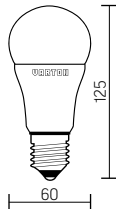
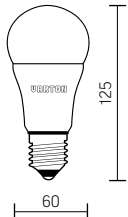

Артикул	Аналог	Мощность	Цветовая температура	Световой поток
902502312	100W	12W	4000K	1000lm

12V AC/DC  
Размер лампы:  
60×125mm

белый



Артикул	Аналог	Мощность	Цветовая температура	Световой поток
902502212	100W	12W	4000K	1000lm

24-36V AC/DC  
Размер лампы:  
60×125mm

белый



Артикул	Аналог	Мощность	Цветовая температура	Световой поток
902502412	100W	12W	4000K	1000lm

127V AC  
Размер лампы:  
60×125mm

белый

**Корпус:**

Стекло/пластик

**Характеристики:**

Цоколь G13

Индекс цветопередачи  $R_a > 82$ Угол светового пучка  $220^\circ$ Уровень пульсации  $< 5\%$ Температурный режим от  $+1^\circ\text{C}$  до  $+40^\circ\text{C}$ Частота сети  $50\text{Hz} \pm 10\%$ 

Срок службы светодиодов 25 000 часов

Гарантия 1 год

**LED T8**

600×28mm

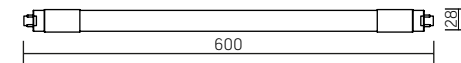

AC220-240V

**EAC**

○ белый

Артикул	Цоколь	Мощность	Цветовая температура	Световой поток
VRT6000940	G13	9,5W	4000K	900lm

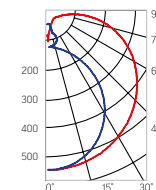

## High Power Lamps (Мощные лампы)

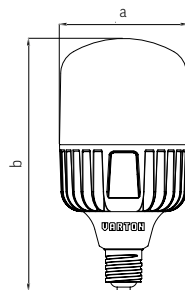

220V AC



○ белый

Артикул	Патрон	Аналог	Мощность	Цветовая температура	Световой поток	Размер (a×b)
V15011	E27	150W	15W	4000K	1350lm	60×120mm
V20012	E27	200W	20W	4000K	1900lm	80×150mm
V30013	E27	300W	30W	4000K	2600lm	100×185mm
V40016	E27	400W	40W	4000K	3600lm	118×213mm
V40017	E40	400W	40W	4000K	3600lm	118×225mm
V50014	E27	550W	50W	4000K	4200lm	120×215mm
V50015	E40	550W	50W	4000K	4200lm	120×215mm
V70016	E40	700W	70W	4000K	6400lm	140×251mm
V70017	E40	700W	70W	6500K	6400lm	140×251mm
V90016	E40	900W	90W	4000K	8200lm	140×268mm
V90017	E40	900W	90W	6500K	8200lm	140×268mm

### Материал корпуса:

Алюминий/пластик

### Применение:

Применяется для местного, промышленного и складского освещения, является заменой лампы ЛОН, ДРВ и КЛЛ

### Характеристики:

Цоколь E27/E40

Индекс цветопередачи  $R_a > 80$

Температурный режим от  $-20^{\circ}\text{C}$  до  $+40^{\circ}\text{C}$

Частота сети  $50\text{Hz} \pm 10\%$

Срок службы светодиодов 30 000 часов

Гарантия 1 год







**ФИТО ОСВЕЩЕНИЕ**

## Iron PHYTO 0.9m

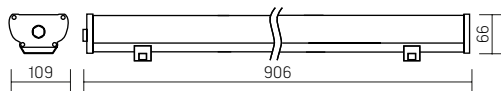

Размер светильника: 906x109x66mm  
AC176-264V  
Размер упаковки светильника:  
965x113x70mm  
PF ≥ 0,97



○ металл

Артикул	Мощность	PPF, мкмоль/с
---------	----------	---------------

V1-IA-70157-03000-67044RB	44	90
---------------------------	----	----

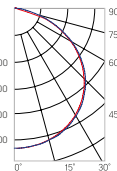
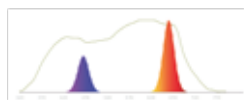

## Iron PHYTO 1.2m

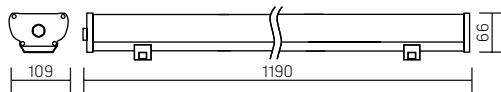

Размер светильника: 1190x109x66mm  
AC176-264V  
Размер упаковки светильника:  
1293x117x70mm  
PF ≥ 0,97

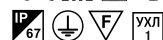

○ металл

Артикул	Мощность	PPF, мкмоль/с
---------	----------	---------------

V1-IA-70156-03000-67060RB	60	120
---------------------------	----	-----

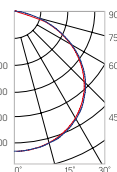
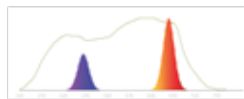

## Iron PHYTO 1.5m

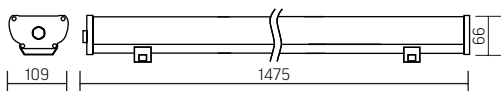

Размер светильника: 1475x109x66mm  
AC176-264V  
Размер упаковки светильника:  
1475x119x70mm  
PF ≥ 0,97



○ металл

Артикул	Мощность	PPF, мкмоль/с
---------	----------	---------------

V1-IA-70155-03000-67070RB	70	151
---------------------------	----	-----

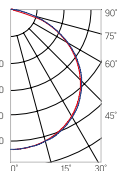
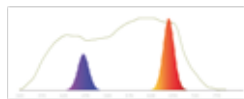

### Применение:

Для освещения тепличных хозяйств

### Монтаж:

Монтируется как на ровную поверхность, так и на подвесы.  
Легкий монтаж и подключение за счет проводов, выведенных из светильника

### Корпус:

Алюминиевый анодированный корпус.  
Рассеиватель прозрачный ПММА (акрил)

### Характеристики:

Температура режим: -40°C до + 45°C  
Срок службы светодиодов 50 000 часов  
Гарантия 3 года  
Кл светового потока: ≤1



## Iron Lens PHYTO, 0.9ml



Размер светильника:  
906x109x66 mm  
AC176-264V

Размер упаковки светильника:  
965x113x70mm  
PF ≥ 0,97

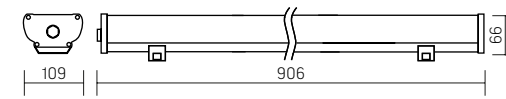

Артикул	Мощность	PPF, мкмоль/с	Угол рассеивания
V1-IA-70157-03L12-67044RB	44	84	89°x115°
V1-IA-70157-03L13-67044RB	44	84	58°x121°
V1-IA-70157-03L14-67044RB	44	84	92°x35°
V1-IA-70157-03L15-67044RB	44	84	Тип КСС узкая асимметрия
V1-IA-70157-03L16-67044RB	44	84	Тип КСС асимметрия
V1-IA-70157-03L17-67044RB	44	84	Тип КСС кососвет

### Применение:

Для освещения тепличных хозяйств

### Монтаж:

Монтируется как на ровную поверхность, так и на подвесы.  
Легкий монтаж и подключение за счет проводов, выведенных из светильника

### Корпус:

Алюминиевый анодированный корпус.  
Рассеиватель прозрачный ПММА (акрил)

### Характеристики:

Температура режим: -40°C до + 45°C  
Срок службы светодиодов 50 000 часов  
Гарантия 3 года  
Кп светового потока: ≤1



## Iron Lens PHYTO, 1.2m

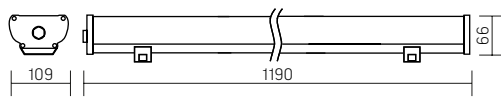

Размер светильника:  
1190x109x66mm  
AC176-264V  
Размер упаковки светильника:  
1293x117x70mm  
PF ≥ 0,97



○ металл

Артикул	Мощность	PPF, мкмоль/с	Угол рассеивания
V1-IA-70156-03L12-67060RB	60	112	89°x115°
Артикул	Мощность	PPF, мкмоль/с	Угол рассеивания
V1-IA-70156-03L13-67060RB	60	112	58°x121°
Артикул	Мощность	PPF, мкмоль/с	Угол рассеивания
V1-IA-70156-03L14-67060RB	60	112	92°x35°
Артикул	Мощность	PPF, мкмоль/с	Тип КСС
V1-IA-70156-03L15-67060RB	60	112	узкая асимметрия
Артикул	Мощность	PPF, мкмоль/с	Тип КСС
V1-IA-70156-03L16-67060RB	60	112	асимметрия
Артикул	Мощность	PPF, мкмоль/с	Тип КСС
V1-IA-70156-03L17-67060RB	60	112	косовет

## Iron Lens PHYTO, 1.5m

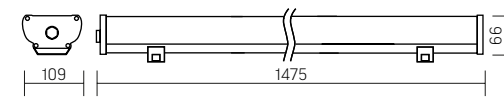

Размер светильника:  
1475x109x66mm  
AC176-264V  
Размер упаковки светильника:  
1475x119x70mm  
PF ≥ 0,97



○ металл

Артикул	Мощность	PPF, мкмоль/с	Угол рассеивания
V1-IA-70155-03L12-67070RB	70	140	89°x115°
Артикул	Мощность	PPF, мкмоль/с	Угол рассеивания
V1-IA-70155-03L13-67070RB	70	140	58°x121°
Артикул	Мощность	PPF, мкмоль/с	Угол рассеивания
V1-IA-70155-03L14-67070RB	70	140	92°x35°
Артикул	Мощность	PPF, мкмоль/с	Тип КСС
V1-IA-70155-03L15-67070RB	70	140	узкая асимметрия
Артикул	Мощность	PPF, мкмоль/с	Тип КСС
V1-IA-70155-03L16-67070RB	70	140	асимметрия
Артикул	Мощность	PPF, мкмоль/с	Тип КСС
V1-IA-70155-03L17-67070RB	70	140	косовет







**Применение.**

Для освещения теплиц

**Монтаж:**

Крепление на стены, потолок и пол с возможностью регулировки угла наклона в пределах 180°

**Корпус:**

Алюминиевый анодированный корпус

**Вторичная оптика:**

Для защиты светодиодов применяется вторичная оптика изготовленная из акрила, устойчивого к физическим и химическим воздействиям

**Характеристики:**

Фотосинтетический поток: 97-514 мкмоль/с  
 Температура эксплуатации: -40°C до + 45°C  
 AC100-305 V, 47-63 Hz, DC142-431 V  
 Срок службы светодиодов 50 000 часов  
 Кп светового потока ≤1%  
 Гарантия 3 года

**Olymp PHYTO**

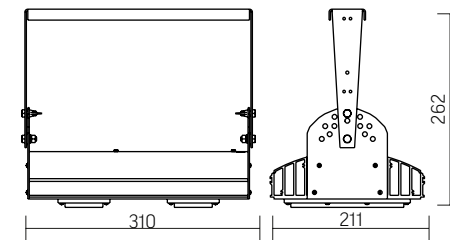

Угол поворота – 180°  
 Размер светильника:  
 310×211×262mm  
 Размер упаковки  
 |светильника:  
 400×310×150mm  
 PF ≥ 0,97



○ металл

Артикул	Мощность	PPF, мкмоль/с	Угол рассеивания
V1-I2-70076-04L10-65045RB	45W	97	12°
V1-I2-70076-04L09-65045RB	45W	97	19°
V1-I2-70076-04L07-65045RB	45W	97	60°
V1-I2-70076-04L06-65045RB	45W	97	90°
V1-I2-70076-04L08-65045RB	45W	97	30°x110°
V1-I2-70076-04L05-65045RB	45W	97	120°

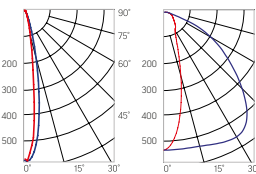

12° и 19°

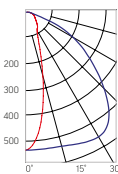

30°x110°

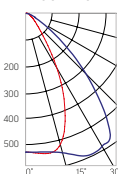

60° и 90°

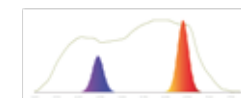

**Olymp PHYTO Premium**

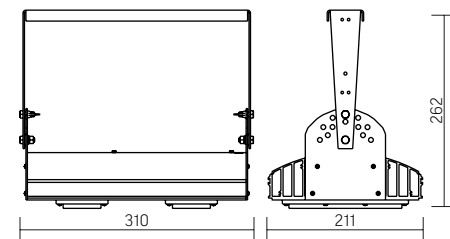

Угол поворота – 180°  
 Размер светильника:  
 310×211×262mm  
 Размер упаковки  
 |светильника:  
 400×310×150mm  
 PF ≥ 0,97



○ металл

Артикул	Мощность	PPF, мкмоль/с	Угол рассеивания
V1-I2-70076-04L10-6505040	50W	103	12°
V1-I2-70076-04L09-6505040	50W	103	19°
V1-I2-70076-04L07-6505040	50W	103	60°
V1-I2-70076-04L06-6505040	50W	103	90°
V1-I2-70076-04L08-6505040	50W	103	30°x110°
V1-I2-70076-04L05-6505040	50W	103	120°

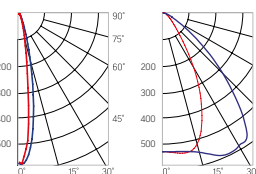

12° и 19°

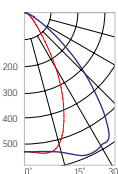

60° и 90°

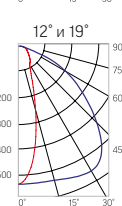

30°x110°



## Olymp PHYTO

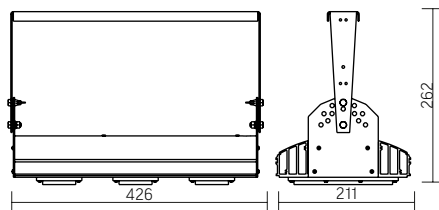

Угол поворота – 180°  
Размер светильника:  
426×211×262mm  
Размер упаковки  
светильника:  
480×310×150mm  
PF ≥ 0,97



Артикул	Мощность	PPF, мкмоль/с	Угол рассеивания
V1-I2-70077-04L10-65065RB	65W	145	12°
V1-I2-70077-04L09-65065RB	65W	145	19°
V1-I2-70077-04L07-65065RB	65W	145	60°
V1-I2-70077-04L06-65065RB	65W	145	90°
V1-I2-70077-04L08-65065RB	65W	145	30°×110°
V1-I2-70077-04L05-65065RB	65W	145	120°

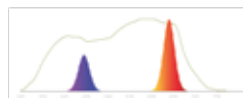
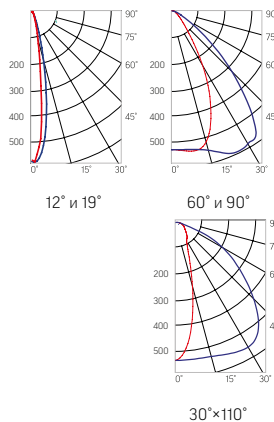

## Olymp PHYTO

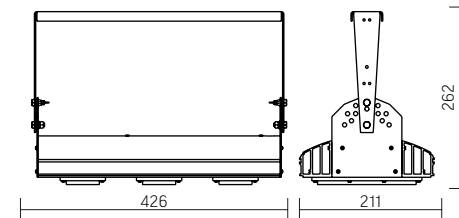

Угол поворота – 180°  
Размер светильника:  
426×211×262mm  
Размер упаковки  
светильника:  
480×310×150mm  
PF ≥ 0,97



Артикул	Мощность	PPF, мкмоль/с	Угол рассеивания
V1-I2-70077-04L10-65090RB	90W	194	12°
V1-I2-70077-04L09-65090RB	90W	194	19°
V1-I2-70077-04L07-65090RB	90W	194	60°
V1-I2-70077-04L06-65090RB	90W	194	90°
V1-I2-70077-04L08-65090RB	90W	194	30°×110°
V1-I2-70077-04L05-65090RB	90W	194	120°

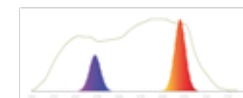
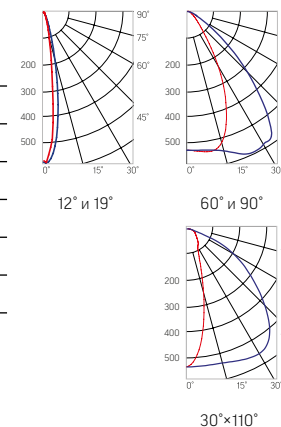

## Olymp PHYTO Premium

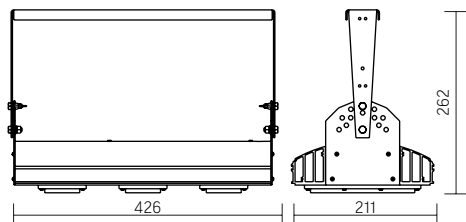

Угол поворота – 180°  
Размер светильника:  
426×211×262mm  
Размер упаковки  
светильника:  
480×310×150mm  
PF ≥ 0,97



Артикул	Мощность	PPF, мкмоль/с	Угол рассеивания
V1-I2-70077-04L10-6506540	65W	145	12°
V1-I2-70077-04L09-6506540	65W	145	19°
V1-I2-70077-04L07-6506540	65W	145	60°
V1-I2-70077-04L06-6506540	65W	145	90°
V1-I2-70077-04L08-6506540	65W	145	30°×110°
V1-I2-70077-04L05-6506540	65W	145	120°

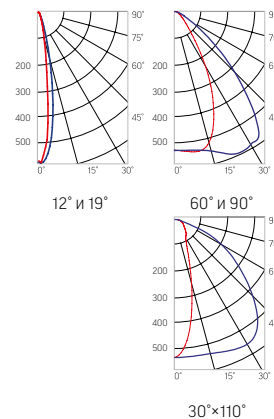

## Olymp PHYTO Premium

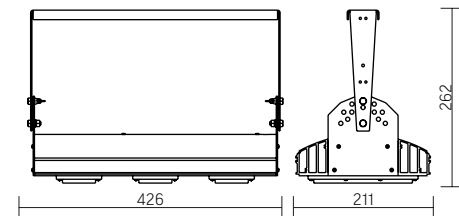

Угол поворота – 180°  
Размер светильника:  
426×211×262mm  
Размер упаковки  
светильника:  
480×310×150mm  
PF ≥ 0,97



Артикул	Мощность	PPF, мкмоль/с	Угол рассеивания
V1-I2-70077-04L10-6510040	100W	206	12°
V1-I2-70077-04L09-6510040	100W	206	19°
V1-I2-70077-04L07-6510040	100W	206	60°
V1-I2-70077-04L06-6510040	100W	206	90°
V1-I2-70077-04L08-6510040	100W	206	30°×110°
V1-I2-70077-04L05-6510040	100W	206	120°

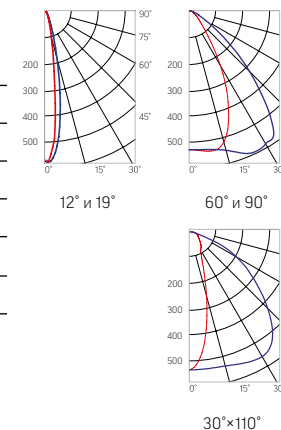

## Olymp PHYTO

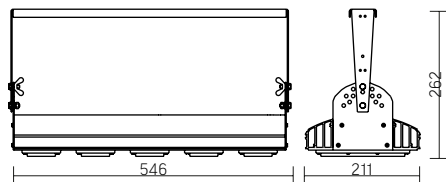

Угол поворота – 180°  
Размер светильника:  
546×211×262mm  
Размер упаковки  
светильника:  
595×310×150mm  
PF ≥ 0,97



Артикул	Мощность	PPF, мкмоль/с	Угол рассеивания
V1-I2-70077-04L10-6510040	110W	242	12°
V1-I2-70077-04L09-6510040	110W	242	19°
V1-I2-70078-04L07-65110RB	110W	242	60°
V1-I2-70078-04L06-65110RB	110W	242	90°
V1-I2-70078-04L08-65110RB	110W	242	30°×110°
V1-I2-70078-04L05-65110RB	110W	242	120°

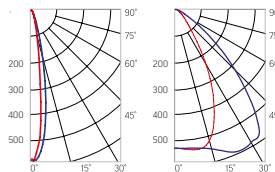

12° и 19°

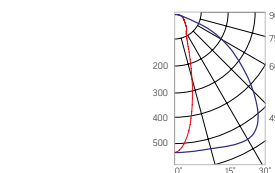

60° и 90°

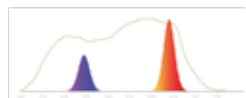

30°×110°

## Olymp PHYTO Premium

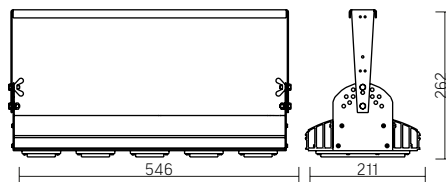

Угол поворота – 180°  
Размер светильника:  
546×211×262mm  
Размер упаковки  
светильника:  
595×310×150mm  
PF ≥ 0,97



Артикул	Мощность	PPF, мкмоль/с	Угол рассеивания
V1-I2-70077-04L10-6510040	125W	257	12°
V1-I2-70077-04L09-6510040	125W	257	19°
V1-I2-70078-04L07-6512540	125W	257	60°
V1-I2-70078-04L06-6512540	125W	257	90°
V1-I2-70078-04L08-6512540	125W	257	30°×110°
V1-I2-70078-04L05-6512540	125W	257	120°

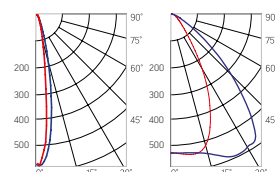

12° и 19°

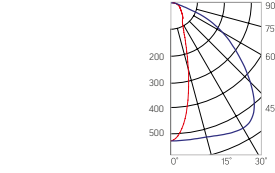

60° и 90°



30°×110°

## Olymp PHYTO

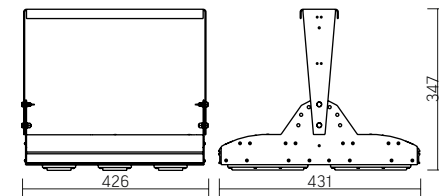

Угол поворота – 180°  
Размер светильника:  
426×431×347mm  
Размер упаковки  
светильника:  
476×481×252mm  
PF ≥ 0,97



Артикул	Мощность	PPF, мкмоль/с	Угол рассеивания
V1-I2-70096-04L10-65130RB	130W	291	12°
V1-I2-70096-04L09-65130RB	130W	291	19°
V1-I2-70096-04L07-65130RB	130W	291	60°
V1-I2-70096-04L06-65130RB	130W	291	90°
V1-I2-70096-04L08-65130RB	130W	291	30°×110°
V1-I2-70096-04L05-65130RB	130W	291	120°

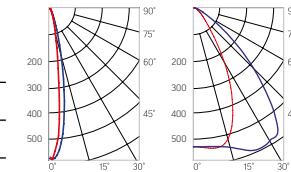

12° и 19°

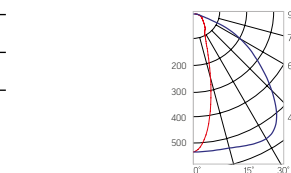

60° и 90°

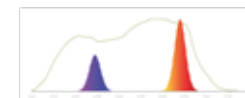

30°×110°

## Olymp PHYTO Premium

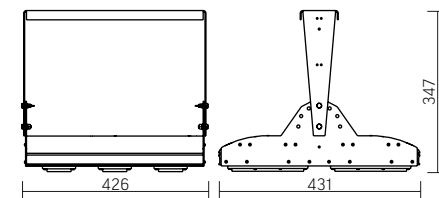

Угол поворота – 180°  
Размер светильника:  
426×431×347mm  
Размер упаковки  
светильника:  
476×481×252mm  
PF ≥ 0,97



Артикул	Мощность	PPF, мкмоль/с	Угол рассеивания
V1-I2-70096-04L10-6515040	150W	308	12°
V1-I2-70096-04L09-6515040	150W	308	19°
V1-I2-70096-04L07-6515040	150W	308	60°
V1-I2-70096-04L06-6515040	150W	308	90°
V1-I2-70096-04L08-6515040	150W	308	30°×110°
V1-I2-70096-04L05-6515040	150W	308	120°

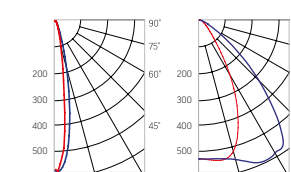

12° и 19°

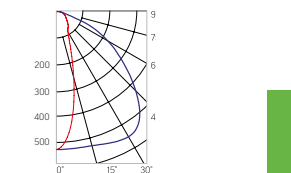

60° и 90°



30°×110°



## Olymp PHYTO

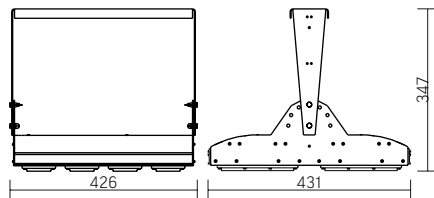

Угол поворота – 180°  
Размер светильника:  
426×431×347mm  
Размер упаковки  
светильника:  
476×481×252mm  
PF ≥ 0,97

Артикул	Мощность	PPF, мкмоль/с	Угол рассеивания
V1-I2-70096-04L10-65180RB	180W	388	12°
V1-I2-70096-04L09-65180RB	180W	388	19°
V1-I2-70096-04L07-65180RB	180W	388	60°
V1-I2-70096-04L06-65180RB	180W	388	90°
V1-I2-70096-04L08-65180RB	180W	388	30°×110°
V1-I2-70096-04L05-65180RB	180W	388	120°

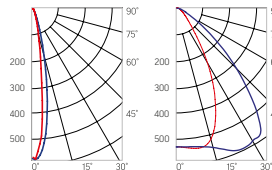

12° и 19°

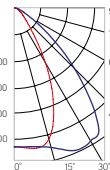

60° и 90°

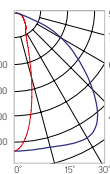

30°×110°

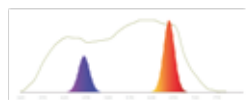

○ металл

## Olymp PHYTO Premium

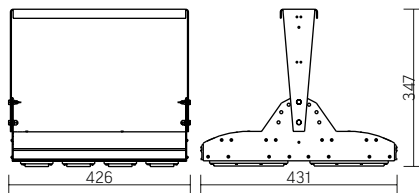

Угол поворота – 180°  
Размер светильника:  
310×211×262mm  
Размер упаковки  
светильника:  
400×310×150mm  
PF ≥ 0,97

Артикул	Мощность	PPF, мкмоль/с	Угол рассеивания
V1-I2-70096-04L10-6520040	200W	411	12°
V1-I2-70096-04L09-6520040	200W	411	19°
V1-I2-70096-04L07-6520040	200W	411	60°
V1-I2-70096-04L06-6520040	200W	411	90°
V1-I2-70096-04L08-6520040	200W	411	30°×110°
V1-I2-70096-04L05-6520040	200W	411	120°

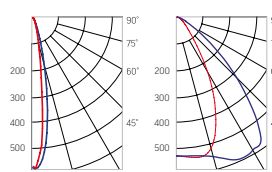

12° и 19°

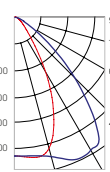

60° и 90°

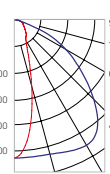

30°×110°



○ металл

## Olymp PHYTO

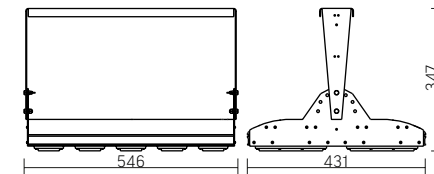

Угол поворота – 180°  
Размер светильника:  
546×431×347mm  
Размер упаковки  
светильника:  
620×567×252mm  
PF ≥ 0,97

Артикул	Мощность	PPF, мкмоль/с	Угол рассеивания
V1-I2-70097-04L10-65220RB	220W	485	12°
V1-I2-70097-04L09-65220RB	220W	485	19°
V1-I2-70097-04L07-65220RB	220W	485	60°
V1-I2-70097-04L06-65220RB	220W	485	90°
V1-I2-70097-04L08-65220RB	220W	485	30°×110°
V1-I2-70097-04L05-65220RB	220W	485	120°

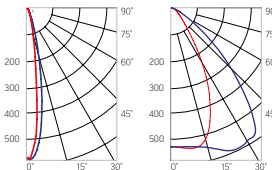

12° и 19°

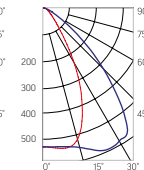

60° и 90°

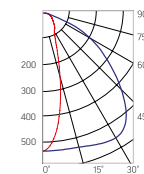

30°×110°

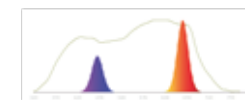

○ металл

## Olymp PHYTO Premium

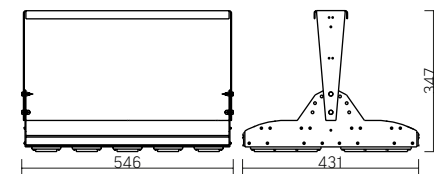

Угол поворота – 180°  
Размер светильника:  
546×431×347mm  
Размер упаковки  
светильника:  
620×567×252mm  
PF ≥ 0,97

Артикул	Мощность	PPF, мкмоль/с	Угол рассеивания
V1-I2-70097-04L10-6525040	250W	514	12°
V1-I2-70097-04L09-6525040	250W	514	19°
V1-I2-70097-04L07-6525040	250W	514	60°
V1-I2-70097-04L06-6525040	250W	514	90°
V1-I2-70097-04L08-6525040	250W	514	30°×110°
V1-I2-70097-04L05-6525040	250W	514	120°

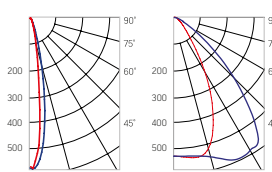

12° и 19°

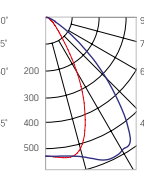

60° и 90°

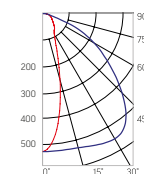

30°×110°



○ металл





«Ритц Карлтон» (Алматы, Казахстан)

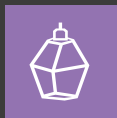

**ДЕКОРАТИВНОЕ ОСВЕЩЕНИЕ**

НОВАЯ  
МОДЕЛЬ



**Монтаж:**

Встраиваемый (прижимная система крепления)

**Корпус:**

Алюминий

Материал рамок - поликарбонат

**Рассеиватель:**

Прозрачное закаленное стекло

**Характеристики:**

Индекс цветопередачи Ra>84

Температурный режим от +1°C до +40°C

АС220-240V

Частота сети 50Hz +/- 10%

Срок службы светодиодов 50 000 часов

Гарантия 3 года

Кл светового потока <5%

Угол светового потока 36°



**FLEX 50**

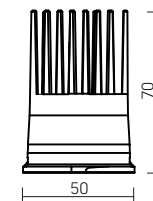

Размер светильника: 50x70 mm

Размер упаковки светильника:

55x55x78 mm

PF ≥0,95



● черный

Артикул

Мощность

Цветовая температура







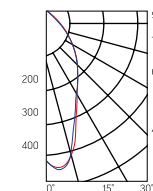





Световой поток

V1-R0-00435-10000-2001230 12W 3000K 1000 lm

V1-R0-00435-10000-2001240 12W 4000K 1000 lm

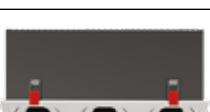

## СМЕННЫЕ РАМКИ ДЛЯ FLEX 50

Фото	Артикул	Наименование	Монтажный размер	Фото	Артикул	Наименование	Монтажный размер
	V1-R0-00435-10001-2000000	Рамка для модульного светильника FLEX 50 01 круглая встраиваемая 90x30 мм RAL9010	Ø70 мм		V1-R0-00435-10002-2000000	Рамка для модульного светильника FLEX 50 08 квадратная встраиваемая 90x90x30 мм RAL9010	70x70 мм
	V1-R0-00435-10003-2000000	Рамка для модульного светильника FLEX 50 02 круглая встраиваемая 110x45 мм RAL9010 поворотная	Ø90 мм		V1-R0-00435-10004-2000000	Рамка для модульного светильника FLEX 50 09 квадратная встраиваемая 110x110x45 мм RAL9010 поворотная	90x90 мм
	V1-R0-00435-10005-2000000	Рамка для модульного светильника FLEX 50 03 круглая встраиваемая утопленная 85x65 мм RAL9010 поворотная	Ø75 мм		V1-R0-00435-10006-2000000	Рамка для модульного светильника FLEX 50 10 квадратная встраиваемая утопленная 85x85x65 мм RAL9010 поворотная	75x75 мм
	V1-R0-00435-10008-2000000	Рамка для модульного светильника FLEX 50 04 круглая встраиваемая утопленная 95x70 мм RAL9010	Ø90 мм		V1-R0-00435-10010-2000000	Рамка для модульного светильника FLEX 50 11 двойная встраиваемая 110x220x55 мм RAL9010 поворотная	205x95 мм
	V1-R0-00435-10009-2000000	Рамка для модульного светильника FLEX 50 05 круглая встраиваемая утопленная 95x70 мм RAL9010 поворотная	Ø90 мм		V1-R0-00435-10013-2000000	Рамка для модульного светильника FLEX 50 12 двойная встраиваемая 110x220x130 мм RAL9010 поворотная. Закрытый тип рамки для помещений с повышенными требованиями к пожарной безопасности	205x95 мм
	V1-R0-00435-10007-2000000	Рамка для модульного светильника FLEX 50 06 круглая встраиваемая утопленная 95x80 мм RAL9010 кососвет	Ø90 мм		V1-R0-00435-10011-2000000	Рамка для модульного светильника FLEX 50 13 тройная встраиваемая 110x325x55 мм RAL9010 поворотная	315x95 мм
	V1-R0-00435-10012-2000000	Рамка для модульного светильника FLEX 50 07 круглая встраиваемая утопленная 110x48 мм RAL9010 поворотная	Ø90 мм		V1-R0-00435-10014-2000000	Рамка для модульного светильника FLEX 50 14 тройная встраиваемая 110x325x130 мм RAL9010 поворотная. Закрытый тип рамки для помещений с повышенными требованиями к пожарной безопасности	315x95 мм



## Профессиональная LED лента



Длина рулона: 40м  
Ширина ленты 9,6W/m 8mm  
Ширина ленты 14,4W/m 10mm



○ белый

Артикул	Мощность	Цветовая температура	Световой поток
VLS-20-096-3528-08-120-30	9,6W/m	3000K	550lm/m
VLS-20-096-3528-08-120-40	9,6W/m	4000K	600lm/m
VLS-20-144-2835-10-060-30	14,4W/m	3000K	900lm/m
VLS-20-144-2835-10-060-40	14,4W/m	4000K	1000lm/m



Длина рулона: 10м  
Ширина ленты 9,6W/m 8mm  
Ширина ленты 14,4W/m 10mm



○ белый

Артикул	Мощность	Цветовая температура	Световой поток
VLS-20-096-3528-08-120-30	9,6W/m	3000K	650lm/m
VLS-20-096-3528-08-120-40	9,6W/m	4000K	700lm/m
VLS-68-144-2835-10-060-30	14,4W/m	3000K	1000lm/m
VLS-68-144-2835-10-060-40	14,4W/m	4000K	1100lm/m

### Источники питания, рекомендованные для использования с лентой IP20:

Артикул	Мощность	IP источника питания	Длина отрезка, м
LRS-75-24	9,6W/m	20	5
LRS-150-24	9,6W/m	20	10
LRS-200-24	9,6W/m	20	15
LRS-100-24	14,4W/m	20	5
LRS-200-24	14,4W/m	20	10
LRS-350-24	14,4W/m	20	15

### Источники питания, рекомендованные для использования с лентой IP68:

Артикул	Мощность	IP источника питания	Длина отрезка, м
LPV-60-24	9,6W/m	67	5
LPV-150-24	9,6W/m	67	10
ELG-200-24A/ HLG-185H-24A	9,6W/m	67	15
LPV-100-24	14,4W/m	67	5
ELG-200-24A/ HLG-185H-24A	14,4W/m	67	10

### Монтаж:

Монтаж ленты производится через алюминиевый профиль

### Характеристики:

Индекс цветопередачи Ra >92

Температурный режим от +1° до +40°C (IP20)

Температурный режим от -30° до +40°C (IP68)

AC220-240V

Частота сети 50Hz+/-10%

Срок службы светодиодов 50 000 часов













Гарантия 3 года (только при покупке ленты с источниками питания, рекомендованными для использования с профессиональной лентой Varton)

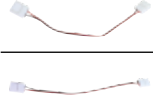

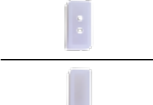



## Аксессуары для светодиодной ленты

Артикул	Наименование
 V4-R0-70.0001.KIT-0202	Алюминиевый профиль для LED ленты с рассеивателем встраиваемый 2000мм посадочное место 10мм
 V4-R0-70.0001.KIT-0203	Алюминиевый профиль для LED ленты с рассеивателем для углового монтажа 2000мм посадочное место 10мм
 V4-R0-70.0001.KIT-0201	Алюминиевый профиль для LED ленты с рассеивателем накладной 2000мм посадочное место 10мм
 V4-R0-70.0024.KIT-5521	Разъем 5.5/2.1mm Crystal для LED ленты
 V4-R0-70.0024.KIT-1015	Разъем гибкий для LED ленты 14,4W/m IP20 10mm с проводом
 V4-R0-70.0024.KIT-0815	Разъем гибкий для LED ленты 9,6W/m IP20 8mm с проводом
 V4-R0-70.0024.KIT-1000	Разъем фиксированный для LED ленты 14,4W/m IP20 10mm
 V4-R0-70.0024.KIT-0800	Разъем фиксированный для LED ленты 9,6W/m IP20 8mm
 V4-R0-70.0007.KIT-0100	Силиконовая торцевая крышка для LED ленты 14,4W 10mm
 V4-R0-70.0007.KIT-0102	Силиконовая торцевая крышка для LED ленты 14,4W 10mm с 2/4 отверстиями
 V4-R0-70.0007.KIT-0080	Силиконовая торцевая крышка для LED ленты 9,6W 8mm
 V4-R0-70.0007.KIT-0082	Силиконовая торцевая крышка для LED ленты 9,6W 8mm с двумя отверстиями
 V4-R0-70.0024.KIT-1030	Поворотное крепление для LED ленты 14,4W/m (L-поворот)
V4-R0-70.0024.KIT-1040	Поворотное крепление для LED ленты 14,4W/m (T-поворот)
V4-R0-70.0024.KIT-1010	Поворотное крепление для LED ленты 9,6W/m (L-поворот)
V4-R0-70.0024.KIT-1020	Поворотное крепление для LED ленты 9,6W/m (T-поворот)



## WL-Cube IP54

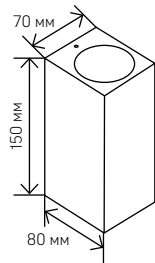

Размер светильника: 80x150x65 mm  
 Размер упаковки светильника:  
 160x80x80 mm  
 PF ≥0,90

Артикул	Мощность	Цветовая температура	Световой поток
---------	----------	----------------------	----------------

V1-R5-00407-21000-5401030	10W	3000K	900 lm
---------------------------	-----	-------	--------

V1-R5-00407-21000-5401040	10W	4000K	900 lm
---------------------------	-----	-------	--------



○ белый

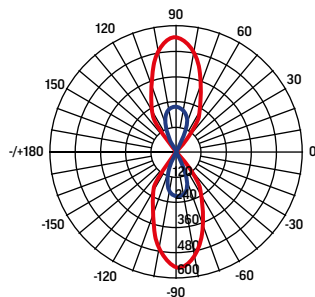

### МОНТАЖ СВЕТИЛЬНИКА НА ВЕРТИКАЛЬНУЮ ПОВЕРХНОСТЬ



НОВАЯ  
МОДЕЛЬ



#### Монтаж:

Накладной монтаж, крепления входят в комплект поставки

#### Корпус:

Алюминий

#### Рассеиватель:

Прозрачное закаленное стекло

#### Характеристики:

Индекс цветопередачи Ra>82

Температурный режим от - 20°C до +40°C

AC220-240V

Частота сети 50Hz +/- 10%

Срок службы светодиодов 50 000 часов

Гарантия 3 года

Kp светового потока <15%

Угол светового потока 60°











НОВАЯ  
МОДЕЛЬ

## DL-PRO IP65

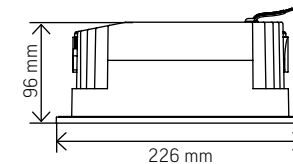

Размер светильника: 226x96 mm  
Монтажный размер:  $\varnothing$ 200-215 mm  
Размер упаковки светильника:  
260x260x115 mm  
PF  $\geq$ 0,95



○ белый

Артикул	Мощность	Цветовая температура	Световой поток
V1-R0-00777-10000-6505230	52W	3000K	5000 lm
V1-R0-00777-10000-6505240	52W	4000K	5300 lm

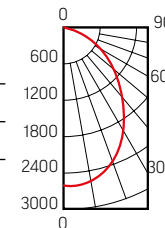

### Монтаж:

Встраиваемый

### Корпус:

Алюминий

### Рассеиватель:

Матированное закаленное стекло

### Характеристики:

Индекс цветопередачи Ra>84

Температурный режим от -30°C до +40°C

AC220-240V

Частота сети 50Hz +/- 10%

Срок службы светодиодов 50 000 часов

Гарантия 3 года

Кп светового потока <1%

Угол светового потока 90°

Подходит для использования в помещениях класса пожароопасности П-IIa



НОВАЯ  
МОДЕЛЬ



**Монтаж:**

Встраиваемый (прижимная система крепления)

**Корпус:**

Алюминий (матовый серебристый рефлектор в комплекте)

**Рассеиватель:**

Поликарбонат

**Характеристики:**

Индекс цветопередачи Ra>84

Температурный режим от +1°C до +40°C

АС220-240V

Частота сети 50Hz +/- 10%

Срок службы светодиодов 50 000 часов

Гарантия 3 года

Кп светового потока <5%

Угол светового потока 60°

UGR<19



**DL-Spark Comfort**

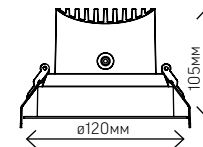

Размер светильника: 120x88 mm  
Монтажное отверстие 100 mm  
Размер упаковки светильника:  
153x153x130 mm  
PF ≥0,95



○ белый

Артикул	Мощность	Цветовая температура	Световой поток
V1-R0-00433-10L07-4401530	15W	3000K	1100 lm
V1-R0-00433-10L07-4401540	15W	4000K	1300 lm

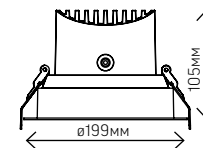
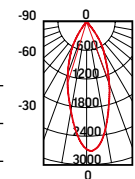

Размер светильника: 199x62x45mm  
Монтажный размер: 183x48mm  
Размер упаковки светильника:  
235x100x70mm  
PF ≥0,95



○ белый

Артикул	Мощность	Цветовая температура	Световой поток
V1-R0-00434-10L07-4402530	25W	3000K	1900lm
V1-R0-00434-10L07-4402540	25W	4000K	2100lm

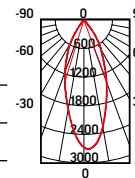

**DALI** PF ≥0,95



○ белый

Артикул	Мощность	Цветовая температура	Световой поток
V1-R0-00433-10D01-4401530	15W	3000K	1100 lm
V1-R0-00433-10D01-4401540	15W	4000K	1300 lm
V1-R0-00434-10D01-4402530	25W	3000K	1900 lm
V1-R0-00434-10D01-4402540	25W	4000K	2100 lm

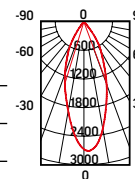

## Сменные рефлекторы

	Артикул	Наименование
	V1-R0-F0433-10L07-0000000	Рефлектор для DL-SPARK 15W матовый золотой
	V1-R0-D0433-10L07-0000000	Рефлектор для DL-SPARK 15W матовый черный
	V1-R0-E0433-10L07-0000000	Рефлектор для DL-SPARK 15W хром
	V1-R0-F0434-10L07-0000000	Рефлектор для DL-SPARK 25W матовый золотой
	V1-R0-D0434-10L07-0000000	Рефлектор для DL-SPARK 25W матовый черный
	V1-R0-E0434-10L07-0000000	Рефлектор для DL-SPARK 25W хром

## Схема монтажа DL-Spark



## DL-Stellar Comfort

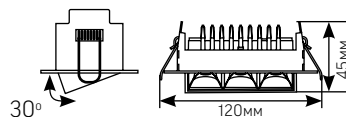
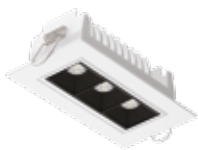

Размер светильника: 120x62x45mm  
 Монтажный размер: 108x48mm  
 Размер упаковки светильника:  
 155x95x70mm  
 PF ≥ 0,95



○ белый

Артикул	Мощность	Цветовая температура	Световой поток
V1-R0-00408-10L25-2000830	8W	3000K	500lm
V1-R0-00408-10L25-2000840	8W	4000K	550lm

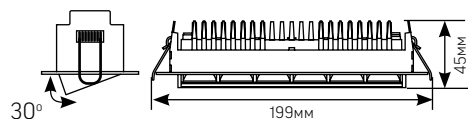
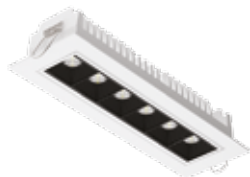
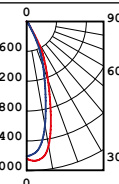

Размер светильника: 199x62x45mm  
 Монтажный размер: 183x48mm  
 Размер упаковки светильника:  
 235x100x70mm  
 PF ≥ 0,95



○ белый

Артикул	Мощность	Цветовая температура	Световой поток
V1-R0-00409-10L25-2001530	15W	3000K	950lm
V1-R0-00409-10L25-2001540	15W	4000K	1000lm

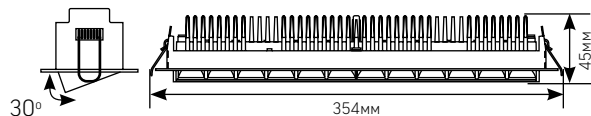
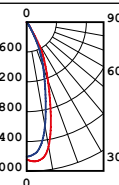

Размер светильника: 354x62x45mm  
 Монтажный размер: 342x48mm  
 Размер упаковки светильника:  
 395x100x70mm  
 PF ≥ 0,95



○ белый

Артикул	Мощность	Цветовая температура	Световой поток
V1-R0-00410-10L25-2003030	30W	3000K	1900lm
V1-R0-00410-10L25-2003040	30W	4000K	2000lm

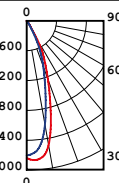

### Монтаж:

Прижимная система крепления для монтажа в ГКЛ

### Материал корпуса:

Алюминий

### Преимущества:

Бестеневая засветка помещения

Поворотный корпус (радиус 30°)

UGR <13

### Характеристики:

Индекс цветопередачи Ra >84

Температурный режим от +1° до +40°C

AC220-240V

Частота сети 50Hz+/-10%

Срок службы светодиодов 50 000 часов

Гарантия 3 года

Кп светового потока ≤ 5%

Угол рассеивания светового потока 34°



○ белый







## DL-Tetris

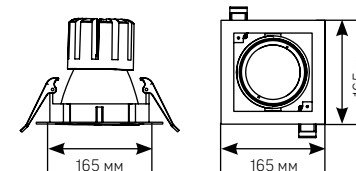

Размер светильника: 165x165x140mm  
 Монтажный размер: 140x140mm  
 Размер упаковки светильника:  
 205x205x185mm  
 PF ≥0,95



○ белый

Артикул	Мощность	Цветовая температура	Световой поток
V1-R0-00424-10000-2002530	25W	3000K	2250lm
V1-R0-00424-10000-2002540	25W	4000K	2500lm
V1-R0-00424-10000-2004030	40W	3000K	3600lm
V1-R0-00424-10000-2004040	40W	4000K	4000lm

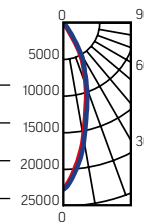

## Аксессуары для DL-Tetris



Артикул	Наименование
V4-R0-00.0033.DL0-0001	Соединительная скоба для карданных светильников DL-TETRIS

## Пример сборки светильника при помощи соединительной скобы



### Монтаж:

Встраиваемый

### Материал корпуса:

Алюминий (по запросу покраска светильника в цвет по шкале RAL)

### Материал рассеивателя:

Закаленное стекло

### Характеристики:

Индекс цветопередачи Ra >90

Температурный режим от +1° до +40°C

AC220-240V

Частота сети 50Hz+/-10%

Срок службы светодиодов 50 000 часов

Гарантия 3 года

Кп светового потока ≤ 5%

Угол рассеивания светового потока 35° (углы 15° и 45° по запросу)



DL/R

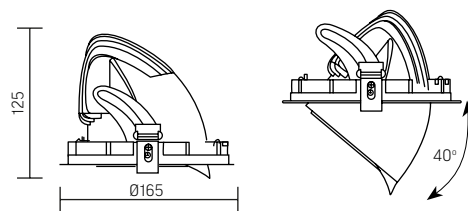

Размер светильника:  
165x125mm  
Монтажный размер:  $\varnothing$ 155mm  
Размер упаковки светильника:  
195x195x145mm  
PF  $\geq$ 0,95



○ белый

DALI

Артикул	Мощность	Цветовая температура	Световой поток
V1-R0-00411-10R03-2003030	30W	3000K	2600lm
V1-R0-00411-10R03-2003040	30W	4000K	2700lm

Артикул	Мощность	Цветовая температура	Световой поток
V1-R0-00411-10R03-2003030	30W	3000K	2600lm
V1-R0-00411-10R03-2003040	30W	4000K	2700lm

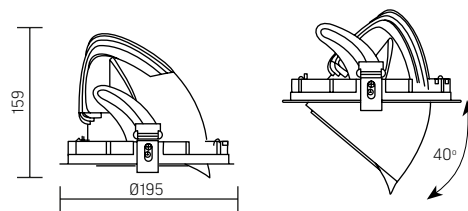
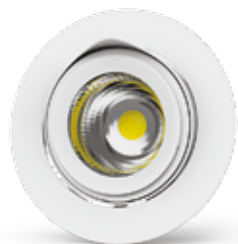
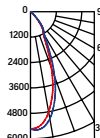

Размер светильника:  
195x159mm  
Монтажный размер:  $\varnothing$ 185mm  
Размер упаковки светильника:  
230x230x170mm  
PF  $\geq$ 0,95



○ белый

DALI

Артикул	Мощность	Цветовая температура	Световой поток
V1-R0-00412-10R03-2005030	50W	3000K	4400lm
V1-R0-00412-10R03-2005040	50W	4000K	4500lm

Артикул	Мощность	Цветовая температура	Световой поток
V1-R0-00412-10R03-2005030	50W	3000K	4400lm
V1-R0-00412-10R03-2005040	50W	4000K	4500lm

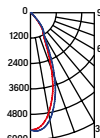
НОВАЯ  
МОДЕЛЬ**Монтаж:**

Прижимная система крепления для монтажа в ГКЛ, реечные потолки и потолки Грильято

**Материал корпуса:**

Алюминий

**Материал рассеивателя:**

Стекло

**Характеристики:**

Индекс цветопередачи Ra  $>$ 84

Температурный режим от +1° до +40°C

AC220-240V

Частота сети 50Hz+/-10%

Срок службы светодиодов 50 000 часов

Гарантия 3 года

Кп светового потока  $\leq$  5%

Угол рассеивания светового потока 40°





**TT-Prisma**  
160×220×117,5mm

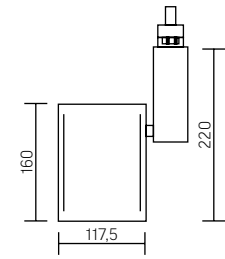

Размер упаковки светильника:  
205×165×265mm  
PF ≥ 0,9



● черный

Артикул	Мощность	Цветовая температура	Световой поток
V1-R0-90361-90L18-2003640	36W	4000K	2900lm
V1-R0-90361-90L18-2005040	50W	4000K	3800lm

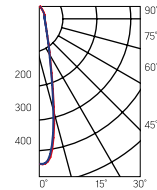

**Монтаж:**

Крепится на трехфазный шинпровод  
Крепление входит в комплект

**Корпус:**

Алюминий

**Характеристики:**

Светодиодные модули типа COB  
Индекс цветопередачи  $R_a > 82$   
Температурный режим от +1°C до +40°C  
АС 220-240V  
Частота сети 50Hz ± 10%  
Срок службы светодиодов 50 000 часов  
Гарантия 3 года  
 $K_n$  светового потока ≤ 5%  
Угол светового потока 35°



## TT-01

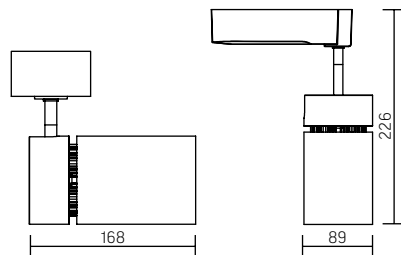

Размер светильника: 168x226x89mm  
 Размер упаковки светильника:  
 250x105x265 mm  
 PF ≥ 0,95



○ белый

Артикул	Мощность	Цветовая температура	Световой поток
---------	----------	----------------------	----------------

V1-R0-00101-90000-2003230	32W	3000K	2800lm
V1-R0-00101-90000-2003240	32W	4000K	2800lm

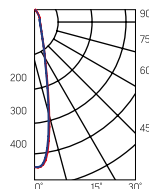

## TT-01

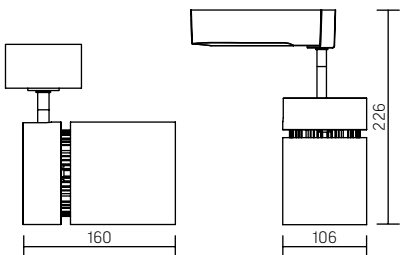

Размер светильника: 160x226x106mm  
 Размер упаковки светильника:  
 250x115x265mm  
 PF ≥ 0,95



○ белый

Артикул	Мощность	Цветовая температура	Световой поток
---------	----------	----------------------	----------------

V1-R0-00102-90000-2005030	50W	3000K	3700lm
V1-R0-00102-90000-2005040	50W	4000K	3700lm

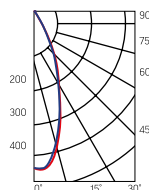

### Монтаж:

Крепится на трехфазный шинопровод  
 Крепление входит в комплект

### Корпус:

Металлический корпус (литье под давлением)  
 с нанесением белой порошковой краски

### Характеристики:

Светодиодные модули типа COB  
 Индекс цветопередачи  $R_a > 82$   
 Температурный режим от  $+1^\circ\text{C}$  до  $+40^\circ\text{C}$   
 AC220-240V  
 Частота сети  $50\text{Hz} \pm 10\%$   
 Срок службы светодиодов 50 000 часов  
 Гарантия 3 года  
 $K_{\Gamma}$  светового потока  $\leq 5\%$   
 Угол светового потока  $15^\circ$  (32W)  
 Угол светового потока  $35^\circ$  (50W)







**Монтаж:**

Крепится на трехфазный шинопровод  
Крепление входит в комплект

**Корпус:**

Алюминиевый, покрытый белой порошковой краской

**Характеристики:**

- Светодиодные модули типа COB
- Индекс цветопередачи  $R_a > 82$
- Температурный режим от +1°C до +40°C
- АС 220-240V
- Частота сети 50Hz  $\pm$  10%
- Срок службы светодиодов 50 000 часов
- Гарантия 3 года
- $K_n$  светового потока  $\leq$  5%
- Угол светового потока 35° (18W)
- Угол светового потока 24° (28W)



**TT-02**

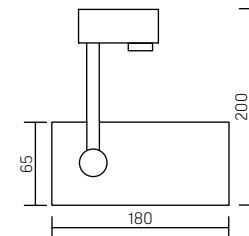

Размер светильника: 180x200x65mm  
Размер упаковки светильника:  
110x70x310mm  
PF  $\geq$  0,9



○ белый

Артикул	Мощность	Цветовая температура	Световой поток
V1-R0-00112-90000-2001840	18W	4000K	1600lm

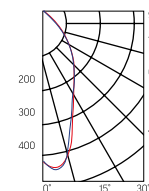

**TT-02**

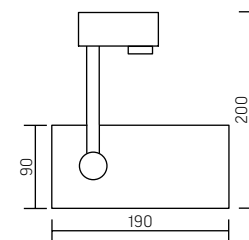

Размер светильника: 190x200x90mm  
Размер упаковки светильника:  
145x105x325mm  
PF  $\geq$  0,9



○ белый

Артикул	Мощность	Цветовая температура	Световой поток
V1-R0-00112-90000-2002840	28W	4000K	2100lm

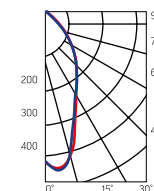

## Трехфазный шинопровод Varton

### Монтаж:

Подвесной монтаж на тросах  
Накладной монтаж к горизонтальной/вертикальной поверхности

### Корпус:

Алюминиевый корпус белого/серого/черного цвета

АС220-240V



### Схема 1

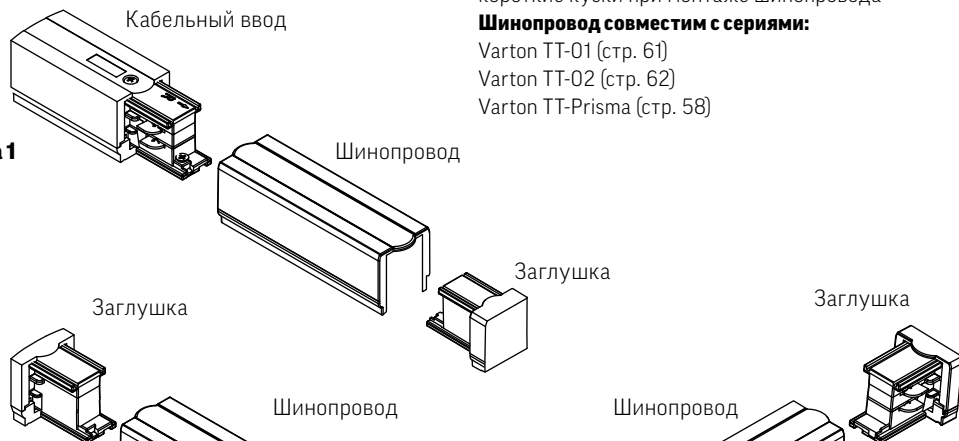

### Схема 2

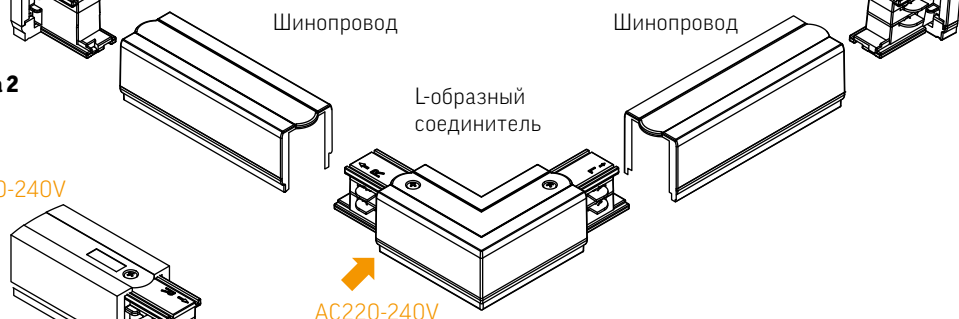

АС220-240V



### Схема 3

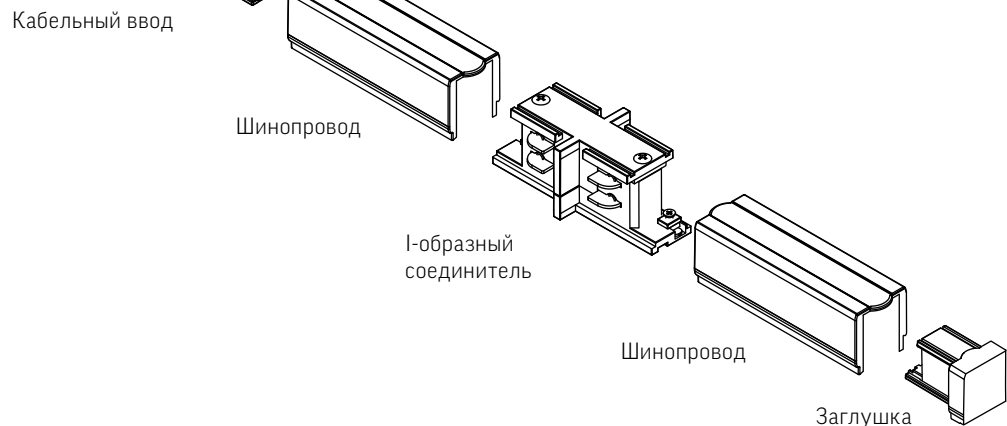

### Характеристики:

Максимальный ток на фазу 16А  
Максимальное напряжение на фазу 230V  
Максимальная мощность на фазу 3600W  
Гарантия 2 года  
Доступные длины отрезков: 1м/2м/3м/4м\*\*  
\*\* при необходимости можно отрезать более короткие куски при монтаже шинопровода

### Шинопровод совместим с сериями:

Varton TT-01 (стр. 61)  
Varton TT-02 (стр. 62)  
Varton TT-Prisma (стр. 58)



Шинопровод черный



Шинопровод серый



Шинопровод белый

Шинопровод белый		
	V4-R4-00.0025.TRK-0001	Заглушка белая
	V4-R4-00.0024.TRK-0001	Кабельный ввод левый белый (подвод питания)
	V4-R4-00.0001.TRK-0001	Комплект для накладного монтажа шинопровода белый
	V4-R4-00.0006.TRK-0001	Комплект подвеса с тросом 1,5м белый
	V4-R4-00.0006.TRK-0002	Комплект подвеса с тросом 3м белый
	V4-R4-00.0006.TRK-0003	Комплект подвеса с тросом 5м белый

	V4-R4-00.0012.TRK-0001	Соединитель X-образный белый
	V4-R4-00.0010.TRK-0001	Соединитель внешний L-образный белый левый
Шинопровод белый		
	V4-R4-00.0026.TRK-0001	Соединитель внутренний I-образный белый (соединение 2х шинопроводов в прямую линию)
	V4-R4-00.0010.TRK-0002	Соединитель внутренний L-образный правый белый
	V4-R4-00.0027.TRK-0001	Соединитель гибкий белый
	V4-R4-00.0011.TRK-0001	Соединитель T-образный левый (внешний) белый

Шинопровод черный		
V4-R4-05.0025.TRK-0001	Заглушка черная	
V4-R4-05.0024.TRK-0001	Кабельный ввод левый черный	
V4-R4-05.0024.TRK-0002	Комлект для накладного монтажа шинопровода черный	
V4-R4-05.0006.TRK-0001	Комплект подвеса с тросом 1,5м черный	
V4-R4-05.0006.TRK-0002	Комплект подвеса с тросом 3м черный	
V4-R4-05.0006.TRK-0003	Комплект подвеса с тросом 5м черный	
V4-R4-05.0026.TRK-0001	Соединитель внутренний I-образный черный	
V4-R4-05.0010.TRK-0002	Соединитель внутренний L-образный правый черный	
V4-R4-05.0012.TRK-0001	Соединитель X-образный черный	
V4-R4-05.0010.TRK-0001	Соединитель внешний L-образный черный левый	
V4-R4-05.0027.TRK-0001	Соединитель гибкий черный	
V4-R4-05.0011.TRK-0001	Соединитель T-образный левый (внешний) черный	
Шинопровод серый		
V4-R4-70.0025.TRK-0001	Заглушка серая	
V4-R4-70.0024.TRK-0001	Кабельный ввод левый серый	
V4-R4-70.0024.TRK-0002	Комплект для накладного монтажа шинопровода серый	
V4-R4-70.0006.TRK-0001	Комплект подвеса с тросом 1,5м серый	
V4-R4-70.0006.TRK-0002	Комплект подвеса с тросом 3м серый	
V4-R4-70.0006.TRK-0003	Комплект подвеса с тросом 5м серый	
V4-R4-70.0026.TRK-0001	Соединитель внутренний I-образный серый	
V4-R4-70.0010.TRK-0002	Соединитель внутренний L-образный правый серый	
V4-R4-70.0012.TRK-0001	Соединитель X-образный серый	
V4-R4-70.0010.TRK-0001	Соединитель внешний L-образный серый левый	
V4-R4-70.0027.TRK-0001	Соединитель гибкий серый	
V4-R4-70.0011.TRK-0001	Соединитель T-образный левый (внешний) серый	

Количество комплектов для накладного монтажа/подвеса шинопровода рассчитывается по формуле: количество метров конструкции +1. Например, для монтажа прямой линии шинопровода длиной 2м потребуется 3 комплекта для накладного монтажа/подвеса шинопровода. Максимальная нагрузка на шинопровод, установленный на подвесах: 150Н/м.



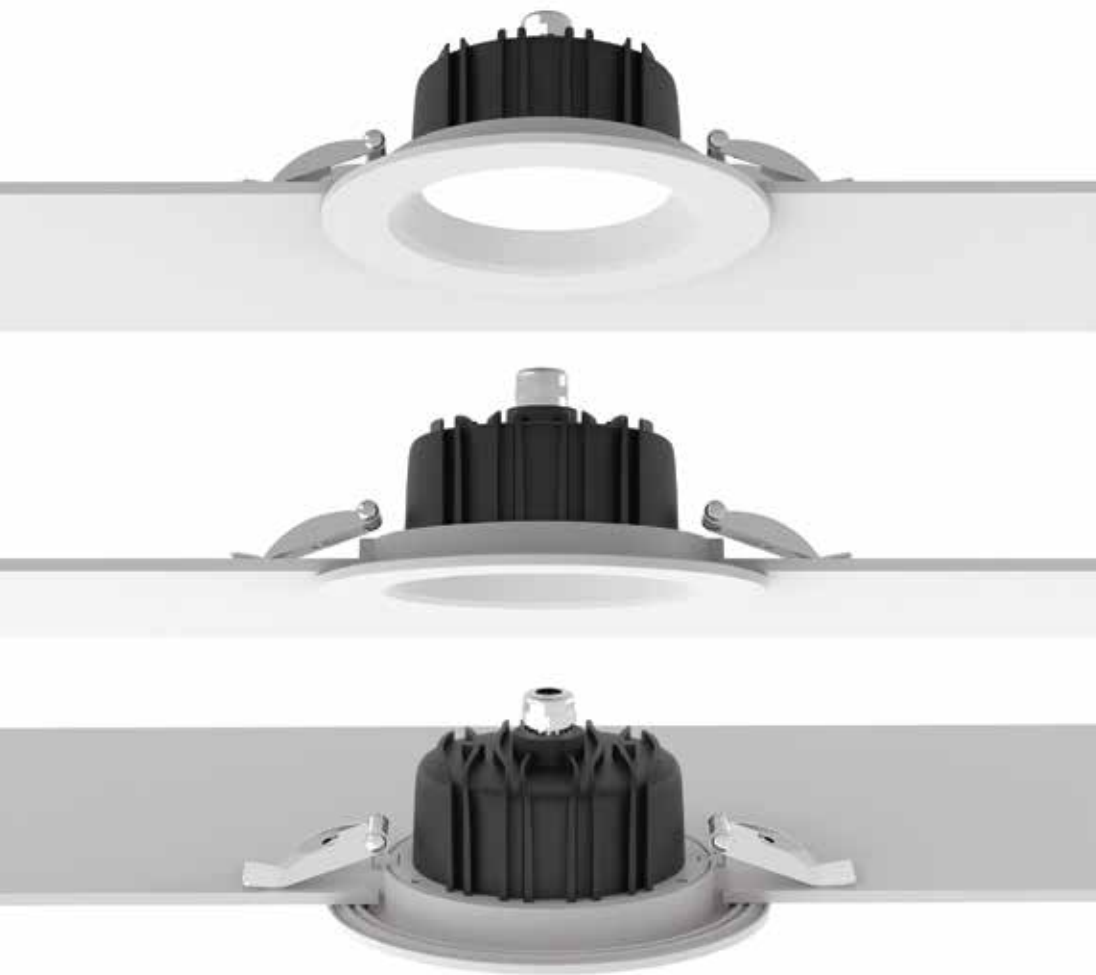

#### Монтаж:

Прижимная система крепления  
Встраивается в натяжные, гипсовые, реечные конструкции потолков

#### Корпус:

Алюминий

#### Рассеиватель:

Поликарбонат

#### Характеристики:

Индекс цветопередачи  $R_a > 83$

Температурный режим от  $-20^{\circ}\text{C}$  до  $+40^{\circ}\text{C}$

АС 220-240V

Частота сети 50Hz  $\pm 10\%$

Срок службы светодиодов 50 000 часов

Гарантия 3 года

$K_{\Gamma}$  светового потока  $\leq 5\%$



### DL-01

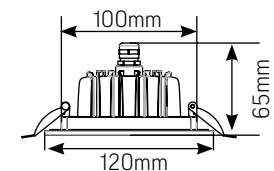

Размер светильника:

120×65mm

Монтажный размер:

$\varnothing 100\text{mm}$

Размер упаковки светильника:

160×130×115mm

PF  $\geq 0,9$



○ белый

Артикул	Мощность	Цветовая температура	Световой поток
V1-R0-01011-10000-4401130	11W	3000K	800lm
V1-R0-01011-10000-4401140	11W	4000K	800lm

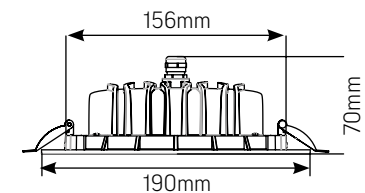
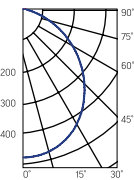

Размер светильника:

190×70mm

Монтажный размер:

$\varnothing 156\text{mm}$

Размер упаковки светильника:

195×195×135mm

PF  $\geq 0,9$

○ белый

Артикул	Мощность	Цветовая температура	Световой поток
V1-R0-00083-10000-4401630	16W	3000K	1300lm
V1-R0-00083-10000-4401640	16W	4000K	1300lm

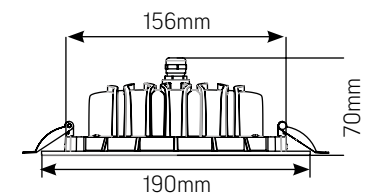
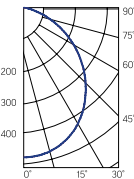

Размер светильника:

190×75mm

Монтажный размер:

$\varnothing 156\text{mm}$

Размер упаковки светильника:

195×195×135mm

PF  $\geq 0,9$

○ белый

Артикул	Мощность	Цветовая температура	Световой поток
V1-R0-00083-10000-4402530	25W	3000K	2000lm
V1-R0-00083-10000-4402540	25W	4000K	2000lm

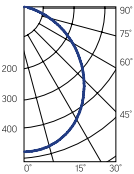



## DL-01

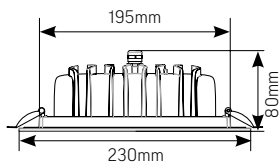

Размер светильника:  
230×84mm  
Монтажный размер:  
ø195mm  
Размер упаковки светильника:  
245×245×127mm  
PF ≥ 0,9

○ белый

Артикул	Мощность	Цветовая температура	Световой поток	
V1-R0-00084-10000-4404030	40W	3000K	3200lm	
V1-R0-00084-10000-4404040	40W	4000K	3200lm	



### Автономный аварийный светильник постоянного действия

Драйвер аварийного питания, аккумулятор на 1 час автономной работы в комплекте

**Соответствие:**  
ГОСТ ИЕС 60598-2-22-2012  
«Светильники. Часть 2-22. Частные требования. Светильники для аварийного освещения»  
СП 52.13330.2011 «Естественное и искусственное освещение» (актуализированная редакция СНиП 23.05-95)

Артикул	Мощность	Цветовая температура	Световой поток	
V1-R0-01011-10A00-4401140	11W	4000K	800lm	
V1-R0-00083-10A00-4401640	16W	4000K	1300lm	
V1-R0-00A83-10A00-4402540	25W	4000K	2000lm	
V1-R0-00084-10A00-4404040	40W	4000K	3200lm	

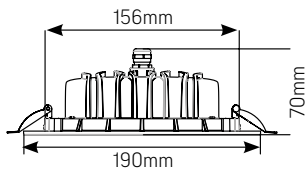

Размер светильника:  
190×75mm  
Монтажный размер:  
ø156mm  
Размер драйвера (в комплекте):  
90×40×28mm/152×68×40mm  
PF ≥ 0,9

○ белый

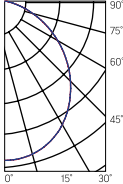
Артикул	Мощность	Цветовая температура	Световой поток	
V1-R0-00083-10D01-4401630	16W	3000K	1300lm	
V1-R0-00083-10D01-4401640	16W	4000K	1300lm	
V1-R0-00083-10D01-4402530	25W	3000K	2000lm	
V1-R0-00083-10D01-4402540	25W	4000K	2000lm	

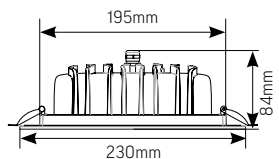

## DALI

Размер светильника:  
230×84mm  
Монтажный размер:  
ø195mm  
Размер упаковки светильника:  
245×245×127mm  
PF ≥ 0,9

○ белый

Артикул	Мощность	Цветовая температура	Световой поток	
V1-R0-00084-10D01-4404030	40W	3000K	3200lm	
V1-R0-00084-10D01-4404040	40W	4000K	3200lm	



## DL-02 Tube

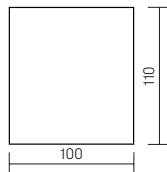

Размер светильника: 100×110mm  
Размер упаковки светильника: 105×105×145mm  
PF ≥ 0,9

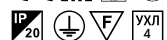

○ белый

Артикул	Мощность	Цветовая температура	Световой поток
V1-R0-00113-20000-2001240	12W	4000K	1300lm

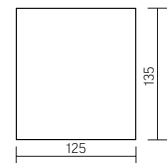
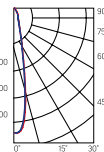

Размер светильника: 125×135mm  
Размер упаковки светильника: 130×130×170mm  
PF ≥ 0,9

○ белый

Артикул	Мощность	Цветовая температура	Световой поток
V1-R0-00113-20000-2001840	18W	4000K	1600lm

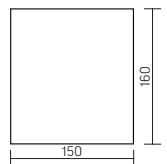
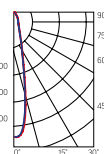

Размер светильника: 150×160mm  
Размер упаковки светильника: 155×155×195mm  
PF ≥ 0,9

○ белый

Артикул	Мощность	Цветовая температура	Световой поток
V1-R0-00113-20000-2003240	32W	4000K	3000lm

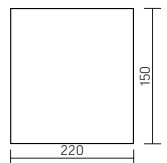
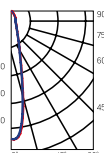

**НОВАЯ МОДЕЛЬ**  
Размер светильника: 220×150mm  
Размер упаковки светильника: 175×175×250mm  
PF ≥ 0,9

○ белый

Артикул	Мощность	Цветовая температура	Световой поток
V1-R0-00391-20000-2005540	50W	4000K	5400lm

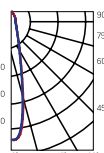

### Монтаж:

Накладная система крепления  
Предназначен для любых видов потолков

### Корпус:

Алюминиевый, покрытый порошковой краской  
Большая площадь радиатора для эффективного отвода тепла  
Рассеиватель из закаленного стекла

### Характеристики:

Индекс цветопередачи  $R_a > 83$   
Температурный режим от +1°C до +40°C  
AC220-240V  
Частота сети 50Hz ± 10%  
Срок службы светодиодов 50 000 часов  
Гарантия 3 года  
 $K_d$  светового потока < 5%  
Угол светового потока 35°





**Монтаж:**

Осуществляется  
на горизонтальную  
или вертикальную поверхность  
Комплект креплений входит в поставку

**Корпус:**

Алюминиевый, покрытый порошковой краской  
Большая площадь радиатора  
для эффективного отвода тепла  
Рассеиватель из закаленного стекла

**Характеристики:**

Индекс цветопередачи Ra >83  
Температурный режим от +1°C до +40°C  
AC220-240V  
Частота сети 50Hz +/-10%  
Срок службы светодиодов 50 000 часов  
Гарантия 3 года  
Кп светового потока ≤ 5%  
Угол светового потока 35



**DL-02 Cube**

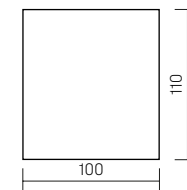

Размер светильника:  
100×100×110mm  
Размер упаковки светильника:  
105×105×145mm  
PF ≥ 0,9

Артикул	Мощность	Цветовая температура	Световой поток
V1-R0-00360-20000-2001240	12W	4000K	1300lm

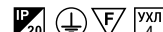
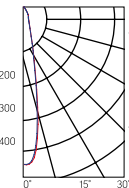

белый

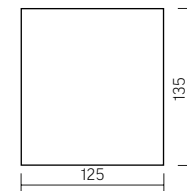
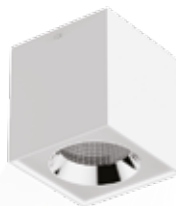

Размер светильника:  
125×125×135mm  
Размер упаковки светильника:  
130×130×170mm  
PF ≥ 0,9

Артикул	Мощность	Цветовая температура	Световой поток
V1-R0-00360-20000-2002040	20W	4000K	1900lm

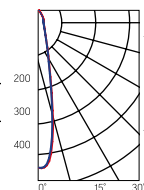

белый

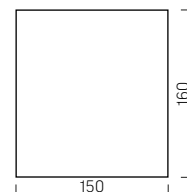

Размер светильника:  
150×150×160mm  
Размер упаковки светильника:  
155×155×195mm  
PF ≥ 0,9

Артикул	Мощность	Цветовая температура	Световой поток
V1-R0-00360-20000-2003640	36W	4000K	3200lm

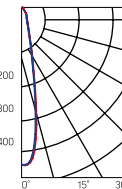

белый



DL-03

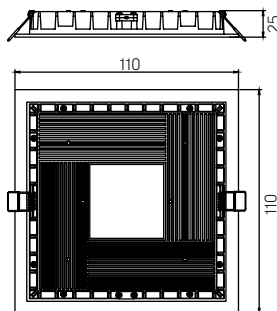
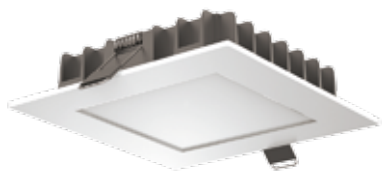

Размер светильника:  
110x110x25mm  
Монтажный размер: 98x98mm  
Размер упаковки светильника:  
140x125x48mm  
PF ≥0,95

Артикул	Мощность	Цветовая температура	Световой поток
V1-R0-00354-10000-4401230	12W	3000K	950lm
V1-R0-00354-10000-4401240	12W	4000K	1000lm

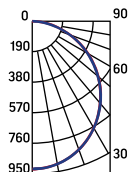

○ белый

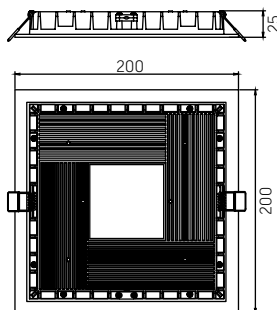

Размер светильника:  
200x200x25mm  
Монтажный размер: 185x185mm  
Размер упаковки светильника:  
258x233x45mm  
PF ≥0,95

Артикул	Мощность	Цветовая температура	Световой поток
V1-R0-00342-10000-4402530	25W	3000K	2400lm
V1-R0-00342-10000-4402540	25W	4000K	2500lm

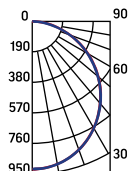

○ белый

Артикул	Мощность	Цветовая температура	Световой поток
V1-R0-00342-10001-4402530	25W	3000K	2400lm
V1-R0-00342-10001-4402540	25W	4000K	2500lm

DALI

НОВАЯ  
МОДЕЛЬ

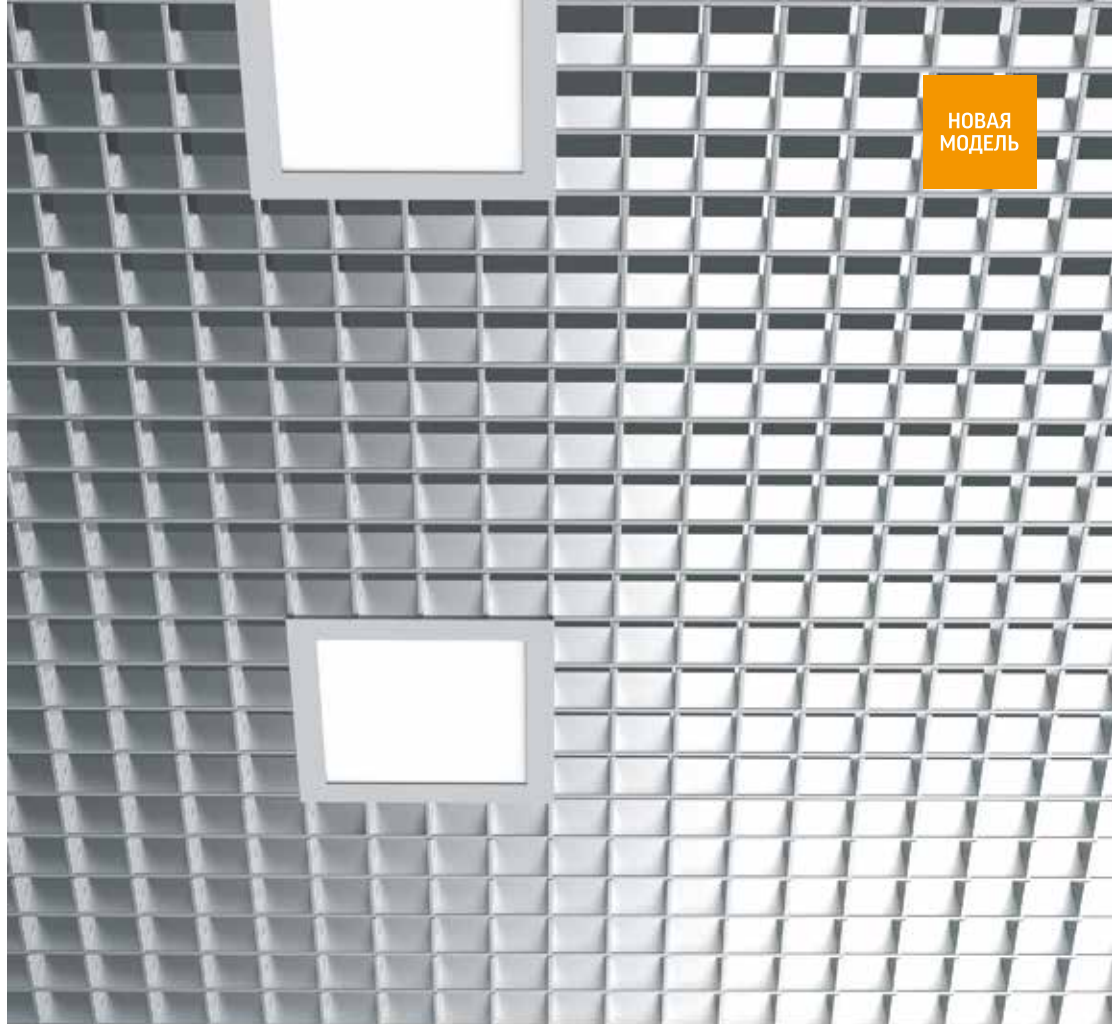

**Монтаж:**

Прижимная система крепления для монтажа в ГКЛ, реечные потолки и потолки Грильято

**Материал корпуса:**

Алюминий

**Материал рассеивателя:**

Поликарбонат

**Характеристики:**

Индекс цветопередачи Ra >84

Температурный режим от +1° до +40°C

AC220-240V

Частота сети 50Hz+/-10%

Срок службы светодиодов 50 000 часов

Гарантия 3 года

Кп светового потока ≤ 5%

Угол рассеивания светового потока 110°





НОВАЯ  
МОДЕЛЬ

140  
lm/W



#### Монтаж:

Крепление на подвесы, монтаж на ровную поверхность, а также возможность сборки в линию

#### Корпус:

Алюминиевый анодированный корпус

#### Характеристики:

Индекс цветопередачи  $R_a > 80$

Температурный режим от +1°C до +40°C

Частота сети 50Hz  $\pm 10\%$

Срок службы светодиодов 50 000 часов

Гарантия 3 года

$K_n$  светового потока  $\leq 1\%$



## Mercury LED Mall

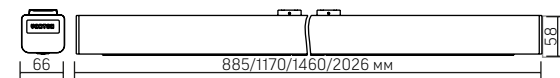
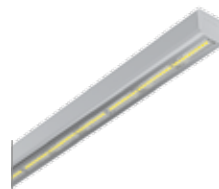

AC176-264V  
PF  $\geq 0,97$

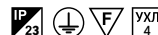

○ металл

Артикул	Габариты	Мощность, W	Цветовая температура	Световой поток, Lm	Кривая распределения силы света
V1-R0-70429-31L12-2303640	885x66x58	36	4000K	5100	89°x115° 
V1-R0-70429-31L12-2303630		36	3000K	4900	
V1-R0-70429-31L12-2304840		48	4000K	6300	
V1-R0-70429-31L12-2304830		48	3000K	6000	
V1-R0-70430-31L12-2303640	1170x66x58	36	4000K	5200	
V1-R0-70430-31L12-2303630		36	3000K	4900	
V1-R0-70430-31L12-2304440		44	4000K	6300	
V1-R0-70430-31L12-2304430		44	3000K	6000	
V1-R0-70430-31L12-2306240	1460x66x58	62	4000K	8100	
V1-R0-70430-31L12-2306230		62	3000K	7800	
V1-R0-70150-31L12-2304440		44	4000K	6300	
V1-R0-70150-31L12-2304430		44	3000K	6000	
V1-R0-70150-31L12-2305640	2026x66x58	56	4000K	8000	
V1-R0-70150-31L12-2305630		56	3000K	7600	
V1-R0-70150-31L12-2308040		80	4000K	10500	
V1-R0-70150-31L12-2308030		80	3000K	10000	
V1-R0-70431-31L12-2308040	885x66x58	80	4000K	11500	58°x121° 
V1-R0-70431-31L12-2308030		80	3000K	10900	
V1-R0-70431-31L12-2311240		112	4000K	16000	
V1-R0-70431-31L12-2311230		112	3000K	15200	
V1-R0-70429-31L13-2303640	1170x66x58	36	4000K	5500	
V1-R0-70429-31L13-2303630		36	3000K	5200	
V1-R0-70429-31L13-2304840		48	4000K	6800	
V1-R0-70429-31L13-2304830		48	3000K	6400	
V1-R0-70430-31L13-2303640	1460x66x60	36	4000K	5600	
V1-R0-70430-31L13-2303630		36	3000K	5300	
V1-R0-70430-31L13-2304440		44	4000K	6700	
V1-R0-70430-31L13-2304430		44	3000K	6400	
V1-R0-70430-31L13-2306240	2026x66x58	62	4000K	8800	
V1-R0-70430-31L13-2306230		62	3000K	8300	
V1-R0-70150-31L13-2304440		44	4000K	6800	
V1-R0-70150-31L13-2304430		44	3000K	6500	
V1-R0-70150-31L13-2305640	885x66x58	56	4000K	8500	
V1-R0-70150-31L13-2305630		56	3000K	8100	
V1-R0-70150-31L13-2308040		80	4000K	11300	
V1-R0-70150-31L13-2308030		80	3000K	10700	
V1-R0-70431-31L13-2308040	1170x66x58	80	4000K	12400	
V1-R0-70431-31L13-2308030		80	3000K	11800	
V1-R0-70431-31L13-2311240		112	4000K	17000	
V1-R0-70431-31L13-2311230		112	3000K	16200	



# Mercury LED Mail

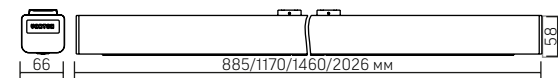

Артикул	Габариты	Мощность, W	Цветовая температура	Световой поток, Lm	Кривая распределения силы света	Артикул	Габариты	Мощность, W	Цветовая температура	Световой поток, Lm	Кривая распределения силы света	Артикул	Габариты	Мощность, W	Цветовая температура	Световой поток, Lm	Кривая распределения силы света	
V1-R0-70429-31L14-2303640	885x66x58	36	4000K	5000		V1-R0-70429-31L16-2303640	885x66x58	36	4000K	5000		V1-R0-70429-31G02-2303630	885x66x58	36	3000K	3800		
V1-R0-70429-31L14-2303630		36	3000K	4800		V1-R0-70429-31L16-2303630		36	3000K	4800		V1-R0-70429-31G02-2303640		36	4000K	4100		
V1-R0-70429-31L14-2304840		48	4000K	6200		V1-R0-70429-31L16-2304840		48	4000K	6200		V1-R0-70429-31G02-2304830		48	3000K	4700		
V1-R0-70429-31L14-2304830		48	3000K	5900		V1-R0-70429-31L16-2304830		48	3000K	5900		V1-R0-70429-31G02-2304840		48	4000K	5000		
V1-R0-70430-31L14-2303640	1170x66x58	36	4000K	5100		V1-R0-70430-31L16-2303640	1170x66x58	36	4000K	5100		V1-R0-70430-31G02-2303630	1170x66x58	36	3000K	3900		
V1-R0-70430-31L14-2303630		36	3000K	4800		V1-R0-70430-31L16-2303630		36	3000K	4800		V1-R0-70430-31G02-2303640		36	4000K	4100		
V1-R0-70430-31L14-2304440		44	4000K	6100		V1-R0-70430-31L16-2304440		44	4000K	6100		V1-R0-70430-31G02-2304430		44	3000K	4700		
V1-R0-70430-31L14-2304430		44	3000K	5800		V1-R0-70430-31L16-2304430		44	3000K	5800		V1-R0-70430-31G02-2304440		44	4000K	5000		
V1-R0-70430-31L14-2306240	1460x66x65	62	4000K	8000		V1-R0-70430-31L16-2306240	1460x66x69	62	4000K	8000		V1-R0-70430-31G02-2306230	1460x66x58	62	3000K	6100		
V1-R0-70430-31L14-2306230		62	3000K	7600		V1-R0-70430-31L16-2306230		62	3000K	7600		V1-R0-70430-31G02-2306240		62	4000K	6400		
V1-R0-70150-31L14-2304440		44	4000K	6200		V1-R0-70150-31L16-2304440		44	4000K	6200		V1-R0-70150-31G02-2304430		44	3000K	4800		
V1-R0-70150-31L14-2304430		44	3000K	5900		V1-R0-70150-31L16-2304430		44	3000K	5900		V1-R0-70150-31G02-2304440		44	4000K	5000		
V1-R0-70150-31L14-2305640	1460x66x65	56	4000K	7800		V1-R0-70150-31L16-2305640	1460x66x69	56	4000K	7800		V1-R0-70150-31G02-2305630	1460x66x58	56	3000K	6000		
V1-R0-70150-31L14-2305630		56	3000K	7400		V1-R0-70150-31L16-2305630		56	3000K	7400		V1-R0-70150-31G02-2305640		56	4000K	6300		
V1-R0-70150-31L14-2308040		80	4000K	10300		V1-R0-70150-31L16-2308040		80	4000K	10300		V1-R0-70150-31G02-2308030		80	3000K	7900		
V1-R0-70150-31L14-2308030		80	3000K	9800		V1-R0-70150-31L16-2308030		80	3000K	9800		V1-R0-70150-31G02-2308040		80	4000K	8300		
V1-R0-70431-31L14-2308040	2026x66x58	80	4000K	11300		V1-R0-70431-31L16-2308040	2026x66x58	80	4000K	11300		V1-R0-70431-31G02-2308030	2026x66x58	80	3000K	8600		
V1-R0-70431-31L14-2308030		80	3000K	10700		V1-R0-70431-31L16-2308030		80	3000K	10700		V1-R0-70431-31G02-2308040		80	4000K	9000		
V1-R0-70431-31L14-2311240		112	4000K	15600		V1-R0-70431-31L16-2311240		112	4000K	15600		V1-R0-70431-31G02-2311230		112	3000K	11100		
V1-R0-70431-31L14-2311230		112	3000K	14800		V1-R0-70431-31L16-2311230		112	3000K	14800		V1-R0-70431-31G02-2311240		112	4000K	11600		
V1-R0-70429-31L15-2303640	885x66x58	36	4000K	4600		V1-R0-70429-31L17-2303640	885x66x58	36	4000K	5000								
V1-R0-70429-31L15-2303630		36	3000K	4400		V1-R0-70429-31L17-2303630		36	3000K	4700								
V1-R0-70429-31L15-2304840		48	4000K	5700		V1-R0-70429-31L17-2304840		48	4000K	6000								
V1-R0-70429-31L15-2304830		48	3000K	5400		V1-R0-70429-31L17-2304830		48	3000K	5700								
V1-R0-70430-31L15-2303640	1170x66x58	36	4000K	4700		V1-R0-70430-31L17-2303640	1170x66x58	36	4000K	5000								
V1-R0-70430-31L15-2303630		36	3000K	4400		V1-R0-70430-31L17-2303630		36	3000K	4700								
V1-R0-7043031L15-2304440		44	4000K	5700		V1-R0-70430-31L17-2304440		44	4000K	6100								
V1-R0-70430-31L15-2304430		44	3000K	5300		V1-R0-70430-31L17-2304430		44	3000K	5700								
V1-R0-70430-31L15-2306240	1460x66x66	62	4000K	7400		V1-R0-70430-31L17-2306240	1460x66x72	62	4000K	7800								
V1-R0-70430-31L15-2306230		62	3000K	7000		V1-R0-70430-31L17-2306230		62	3000K	7400								
V1-R0-70150-31L15-2304440		44	4000K	5700		V1-R0-70150-31L17-2304440		44	4000K	6100								
V1-R0-70150-31L15-2304430		44	3000K	5400		V1-R0-70150-31L17-2304430		44	3000K	5800								
V1-R0-70150-31L15-2305640	1460x66x66	56	4000K	7200		V1-R0-70150-31L17-2305640	1460x66x72	56	4000K	7700								
V1-R0-70150-31L15-2305630		56	3000K	6800		V1-R0-70150-31L17-2305630		56	3000K	7300								
V1-R0-70150-31L15-2308040		80	4000K	9500		V1-R0-70150-31L17-2308040		80	4000K	10000								
V1-R0-70150-31L15-2308030		80	3000K	9000		V1-R0-70150-31L17-2308030		80	3000K	9500								
V1-R0-70431-31L15-2308040	2026x66x58	80	4000K	10400		V1-R0-70431-31L17-2308040	2026x66x58	80	4000K	11100								
V1-R0-70431-31L15-2308030		80	3000K	9800		V1-R0-70431-31L17-2308030		80	3000K	10500								
V1-R0-70431-31L15-2311240		112	4000K	14400		V1-R0-70431-31L17-2311240		112	4000K	15400								
V1-R0-70431-31L15-2311230		112	3000K	13600		V1-R0-70431-31L17-2311230		112	3000K	14600								



## Аксессуары для светильника Mercury LED Mall

Поставляются в комплекте со светильником



Крышка торцевая глухая (2шт.)  
Артикул: V4-R0-00.0007.MMO-0001



Подвесное крепление (3шт.)  
Артикул: V4-R0-00.0004.MMO-0001

## Дополнительные аксессуары для заказа

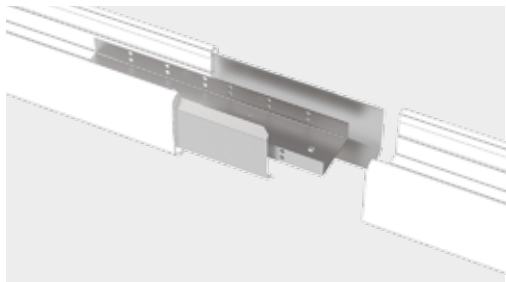

Комплект для соединения в линию  
Артикул: V4-R0-00.0009.MMO-0001



Комплект для подвеса 1000мм  
Артикул: V4-R0-00.0027.MMO-0001  
Комплект для подвеса 2000мм  
Артикул: V4-R0-00.0027.MMO-0002  
Комплект для подвеса 4000мм  
Артикул: V4-R0-00.0027.MMO-0003



Трехфазная проходная проводка  
Артикул: V4-R0-00.0026.MMO-0001



Тип 1

Тип 2

Универсальный переходник предназначен для соединения светильников в сложные световые конструкции типа L, T и X

1. Универсальный переходник для L, T, X-соединений светильников серии Mercury LED Mall  
Артикул: V4-R0-00.0024.MMO-0001
2. Переходник с разъемом для светильников серии Mercury LED Mall тип 1  
Артикул: V4-R0-00.0023.MMO-0001
3. Переходник с разъемом для светильников серии Mercury LED Mall тип 2  
Артикул: V4-R0-00.0023.MMO-0002

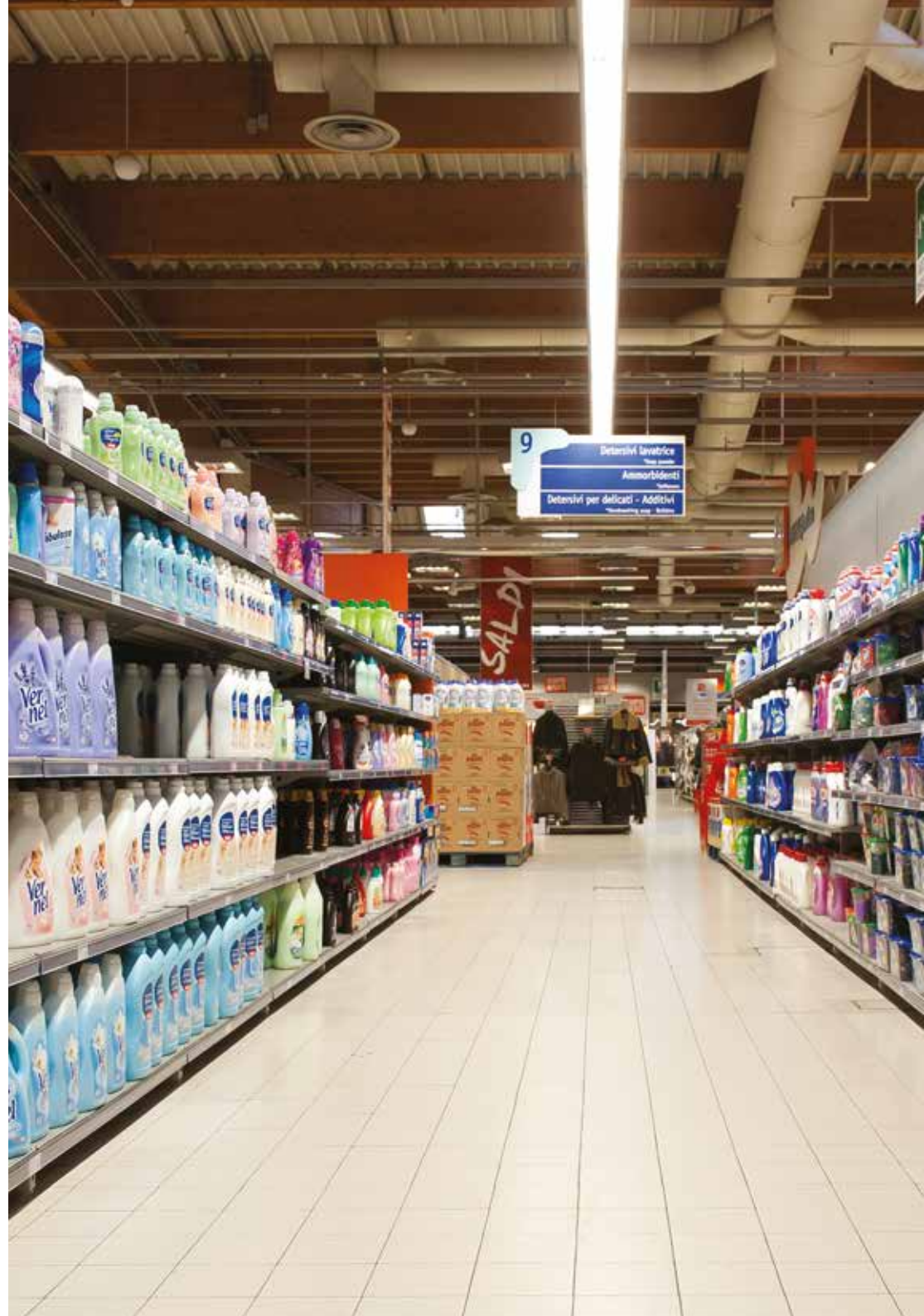

## Q-40

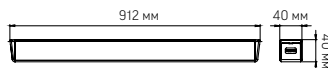

Размер светильника: 912x40x40 mm  
Размер упаковки светильника:  
940x125x45 mm  
PF ≥ 0,95



○ металл

Артикул	Мощность	Цветовая температура	Световой поток
V1-R0-70384-05000-4004030	40W	3000K	3900 lm
V1-R0-70384-05000-4004040	40W	4000K	4000 lm

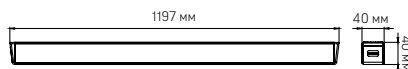
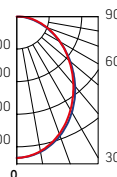

Размер светильника: 1197x40x40 mm  
Размер упаковки светильника:  
1225x125x45 mm  
PF ≥ 0,95



○ металл

Артикул	Мощность	Цветовая температура	Световой поток
V1-R0-70385-05000-4005030	50W	3000K	4900 lm
V1-R0-70385-05000-4005040	50W	4000K	5000 lm

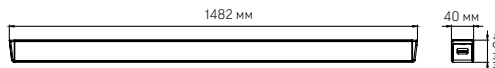
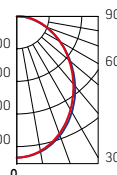

Размер светильника: 1482x40x40 mm  
Размер упаковки светильника:  
1505x125x45 mm  
PF ≥ 0,95



○ металл

Артикул	Мощность	Цветовая температура	Световой поток
V1-R0-70386-05000-4006030	60W	3000K	5900 lm
V1-R0-70386-05000-4006030	60W	4000K	6000 lm

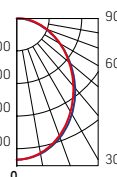

### Аксессуары для Q40

Артикул	Наименование
V4-R0-70.0006.TL0-0001	Комплект для подвеса светильников (1,5x1000мм)
V4-R0-70.0006.TL0-0002	Комплект для подвеса светильников (1,5x2000мм)
V4-R0-70.0006.TL0-0003	Комплект для подвеса светильников (1,5x4000мм)

НОВАЯ  
МОДЕЛЬ



### Монтаж:

Накладной монтаж, крепления входят в комплект поставки

Подвесной монтаж на тросах (комплект для подвеса заказывается отдельно)

### Корпус:

Алюминий

### Рассеиватель:

Поликарбонат

### Характеристики:

Индекс цветопередачи Ra>83

Температурный режим от +1°C до +40°C

AC220-240V

Частота сети 50Hz +/- 10%

Срок службы светодиодов 50 000 часов

Гарантия 3 года

Кп светового потока <1%

Угол светового потока 100°





НОВАЯ  
МОДЕЛЬ

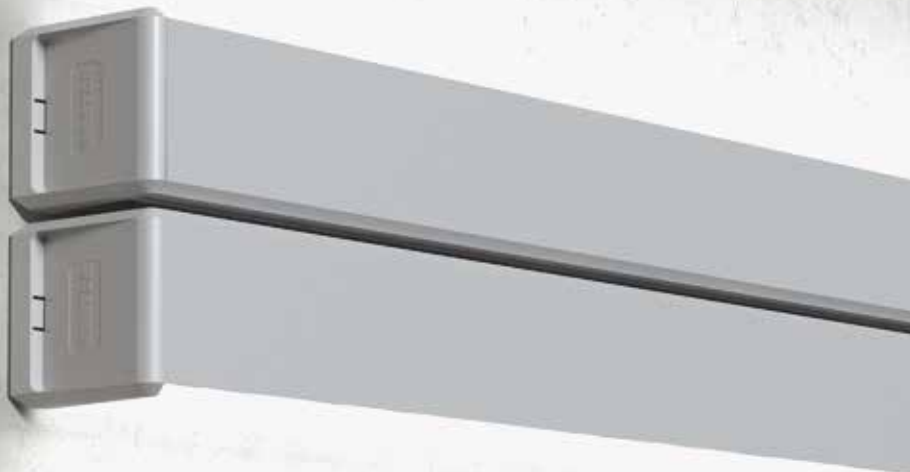

#### Монтаж:

Подвесной монтаж  
Накладной монтаж через боковые крышки

#### Материал:

Алюминиевый корпус  
Пластиковые боковые крышки

#### Материал рассеивателя:

Поликарбонат

#### Характеристики:

Индекс цветопередачи Ra >82  
Температурный режим от +1° до +40°C  
AC220-240V  
Частота сети 50Hz+/-10%  
Срок службы светодиодов 50 000 часов  
Гарантия 3 года  
Кп светового потока ≤ 1%  
Угол светового потока 100°



## Q-80

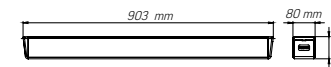

Размер светильника: 903x80x80mm  
Монтажный размер: 879/45mm  
Размер упаковки светильника:  
910x82x89mm  
PF ≥0,95



○ металл

Артикул	Мощность	Цветовая температура	Световой поток
V1-R0-70387-05000-4004530	35W	3000K	4500lm
V1-R0-70387-05000-4004540	35W	4000K	4700lm

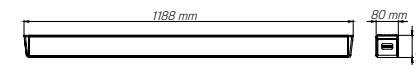
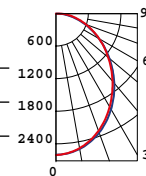

Размер светильника: 1188x80x80mm  
Монтажный размер: 1164/45mm  
Размер упаковки светильника:  
1195x82x89mm  
PF ≥0,95



○ металл

Артикул	Мощность	Цветовая температура	Световой поток
V1-R0-70388-05000-4006030	45W	3000K	4300lm
V1-R0-70388-05000-4006040	45W	4000K	5000lm

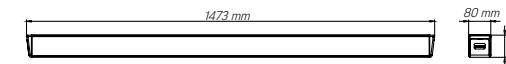
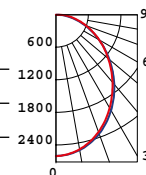

Размер светильника: 1473x80x80mm  
Монтажный размер: 1449/45mm  
Размер упаковки светильника:  
1480x82x89mm  
PF ≥0,95



○ металл

Артикул	Мощность	Цветовая температура	Световой поток
V1-R0-70389-05000-4008030	60W	3000K	6000lm
V1-R0-70389-05000-4008040	60W	4000K	8400lm

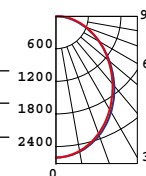

#### Аксессуары для Q80

Артикул	Наименование
V4-R0-70.0006.TL0-0001	Комплект для подвеса светильников (1,5x1000мм)
V4-R0-70.0006.TL0-0002	Комплект для подвеса светильников (1,5x2000мм)
V4-R0-70.0006.TL0-0003	Комплект для подвеса светильников (1,5x4000мм)





## MERCURY MALL IP54

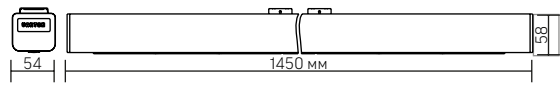

AC198-264V  
PF ≥ 0,98



- белый
- металл

Артикул	Габариты	Мощность, W	Световой поток, Lm	Кривая распределения силы света
V1-R0-00380-31000-5404240	1450x54x58	42	6100	Рассеиватель - прозрачный
V1-R0-00380-31000-540520		52	7100	
V1-R0-00380-31000-5407640		76	9800	
V1-R0-00380-31G02-5404240		42	5000	Рассеиватель - опал
V1-R0-00380-31G02-5405240		52	5900	
V1-R0-00380-31G02-5407640		76	8000	
V1-R0-00380-31L12-5404240		42	5600	89°x115°
V1-R0-00380-31L12-5405240		52	6600	
V1-R0-00380-31L12-5407640		76	9100	

### Аксессуары для светильника Mercury IP54 (заказываются отдельно)

Фото	Артикул	Описание
	V4-R0-70.0009.MIP-0001	Комплект для соединения в линию
	V4-R0-00.0024.MIP-0001	Комплект коннекторов для влагозащищенного соединения проводов

НОВАЯ  
МОДЕЛЬ



#### Монтаж:

- Подвесной монтаж
- Накладной монтаж через боковые крышки

#### Материал:

- Алюминиевый корпус
- Пластиковые боковые крышки

#### Характеристики:

- Индекс цветопередачи Ra >80
- Температурный режим от +1° до +45°С
- Срок службы светодиодов 50 000 часов
- Гарантия 3 года
- Кп светового потока ≤ 3%



НОВАЯ  
МОДЕЛЬ



## Universal-Line



Размер светильника: 891x100x69mm  
 Монтажный размер: 868x85mm  
 Размер упаковки светильника:  
 900x111x89mm  
 PF ≥0,95

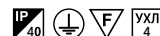

○ металл

Артикул	Мощность	Цветовая температура	Световой поток
V1-A1-70413-10000-4003840	30W	3000K	2800lm
V1-A1-70413-10000-4003840	30W	4000K	2900lm

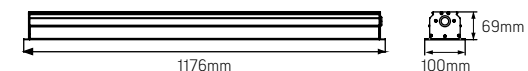
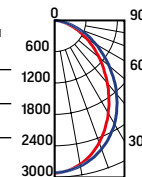

Размер светильника: 1176x100x69mm  
 Монтажный размер: 1153x85mm  
 Размер упаковки светильника:  
 1200x111x89mm  
 PF ≥0,95

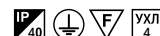

○ металл

Артикул	Мощность	Цветовая температура	Световой поток
V1-A1-70414-10000-4005030	36W	3000K	3500lm
V1-A1-70414-10000-4005040	36W	4000K	3600lm

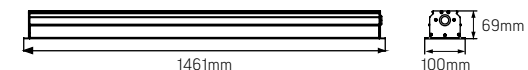
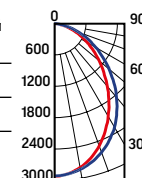

Размер светильника: 1461x100x69mm  
 Монтажный размер: 1438x85mm  
 Размер упаковки светильника:  
 1500x111x89mm  
 PF ≥0,95

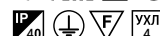

○ металл

Артикул	Мощность	Цветовая температура	Световой поток
V1-A1-70415-10000-4006230	46W	3000K	4800lm
V1-A1-70415-10000-4006240	46W	4000K	4900lm

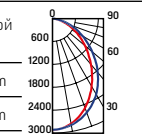

### Монтаж:

Встраиваемый монтаж с подвесными потолочными системами Armstrong®

Установка в ГКЛ при помощи крепления (заказывается отдельно)

### Материал корпуса:

Алюминий

### Материал рассеивателя:

ПК

### Характеристики:

Индекс цветопередачи Ra >82

Температурный режим от +1° до +40°C

AC220-240V

Частота сети 50Hz±10%

Срок службы светодиодов 50 000 часов

Гарантия 3 года

Кп светового потока ≤ 5%



## Аксессуары для Universal-Line

Артикул

Мощность



V2-R0-0P00-02.0.0109.00

Гибкий опаловый рассеиватель из ПК, рулон 25м



V4-R0-70.0007.ULO-0003

Комплект креплений для монтажа в линию светильника Universal-Line (3 пластины и винты)



V4-R0-70.0007.ULO-0004

Крепление для горизонтального и вертикального встраиваемого монтажа Universal-Line



V4-R0-70.0007.ULO-0001

Крышка торцевая глухая для светильника Universal-Line, ширина 15мм

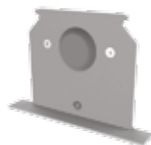

V4-R0-70.0007.ULO-0002

Крышка торцевая с гермоводом для светильника Universal-Line, ширина 15мм



## T-Line

1174×70×90mm

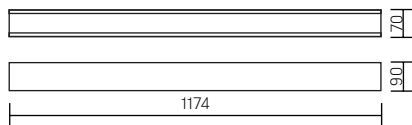

Размер упаковки светильника:  
1234×82×115mm  
PF ≥ 0,95



○ металл

Артикул	Мощность	Цветовая температура	Световой поток*
V1-R0-00033-02000-2001830	18W	3000K	1800lm
V1-R0-00033-02000-2001840	18W	4000K	1900lm
V1-R0-00033-02000-2001865	18W	6500K	2000lm
V1-R0-00033-02000-2003630	36W	3000K	3600lm
V1-R0-00033-02000-2003640	36W	4000K	3700lm
V1-R0-00033-02000-2003665	36W	6500K	3800lm

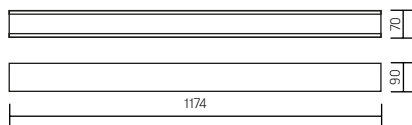
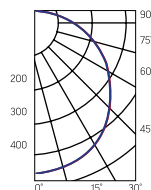

## Автономный аварийный светильник постоянного действия

Драйвер аварийного питания, аккумулятор на 1 час автономной работы в комплекте

### Соответствие:

ГОСТ IEC 60598-2-22-2012  
«Светильники. Часть 2-22. Частные требования. Светильники для аварийного освещения»  
СП 52.13330.2011 «Естественное и искусственное освещение»  
(актуализированная редакция СНиП 23.05-95)



Рассеиватель (комплектуется отдельно)  
Размер упаковки рассеивателя (2 шт.):  
1205×85×18mm

Артикул	Мощность	Цветовая температура	Световой поток*
V1-R0-00033-02A00-2001840	18W	4000K	1900lm
V1-R0-00033-02A00-2001865	18W	6500K	2000lm
V1-R0-00033-02A00-2003640	36W	4000K	3700lm
V1-R0-00033-02A00-2003665	36W	6500K	3800lm

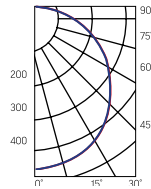

Артикул	Тип	Размер рассеивателя
V2-R0-PR00-00.2.0013.25	Призма стандарт	1170×64mm
V2-R0-ME00-03.2.0013.30	Опал	1170×64mm
V2-R0-PS00-00.2.0013.20	Пин спот	1170×64mm
V2-R0-CI00-00.2.0013.20	Колотый лед	1170×64mm
V2-R0-MP00-02.2.0013.20	Микропризма	1170×64mm

\* Световой поток указан без учета рассеивателя

### Монтаж:

Крепление на подвесы, монтаж на ровную поверхность, а также возможность сборки в линию

T-образный, L-образный и X-образный световые повороты обеспечивают непрерывную равномерную линию без неосвещенных участков

### Корпус:

Корпус светильника изготовлен из анодированного алюминиевого профиля

### Применение:

Предназначен для освещения торговых, офисных и административных помещений

### Характеристики:

Индекс цветопередачи  $R_a > 80$

Температурный режим от +1°C до +40°C

АС176-264V

Частота сети 50Hz ± 10%

Срок службы светодиодов 50 000 часов

Гарантия 3 года

$K_n$  светового потока ≤ 1%





## Аксессуары для светильника T-Line

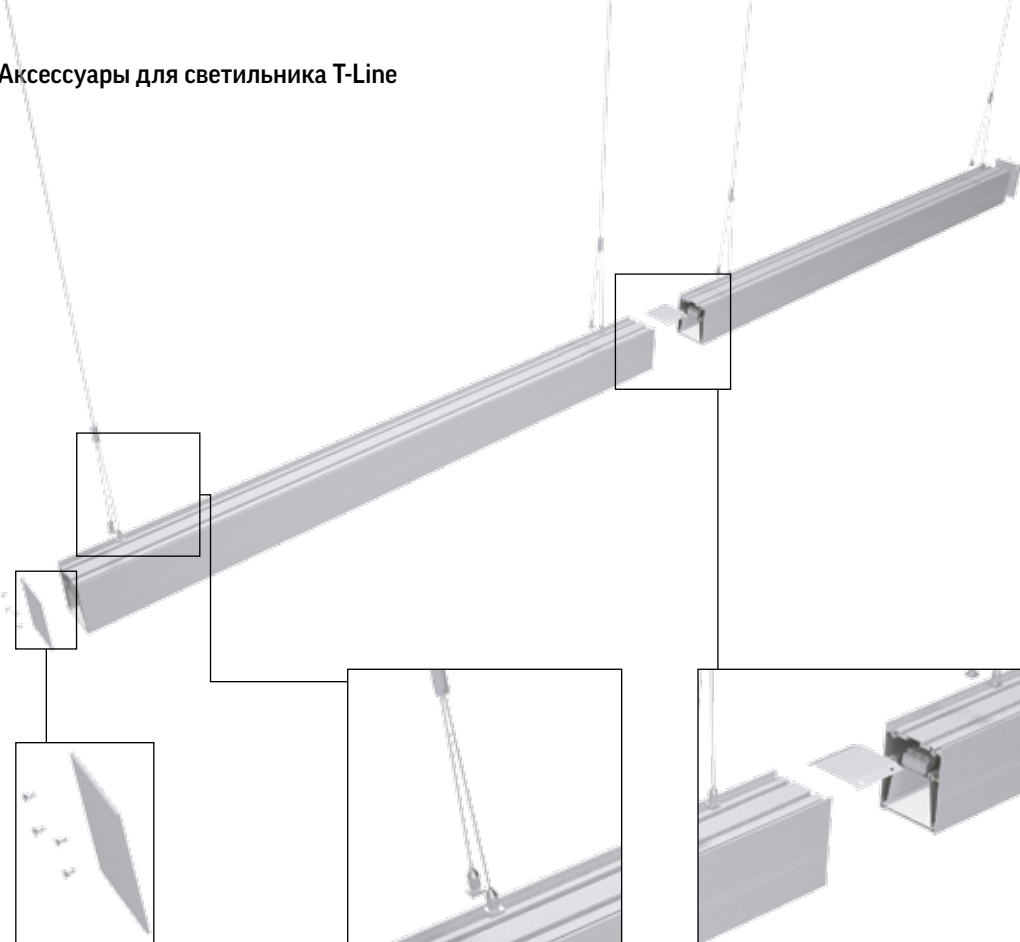

**Крышка торцевая** глухая с набором креплений для светильников серии T-Line  
 Артикул: **V4-R0-70.0007.TL0-0001**

**Комплект для подвеса** светильников серии T-Line (1,5x1000mm)  
 Артикул: **V4-R0-70.0006.TL0-0001**

**Комплект для подвеса** светильников серии T-Line (1,5x2000mm)  
 Артикул: **V4-R0-70.0006.TL0-0002**

**Комплект для подвеса** светильников серии T-Line (1,5x4000mm)  
 Артикул: **V4-R0-70.0006.TL0-0003**

**Скоба соединительная** с набором креплений для светильников серии T-Line  
 Артикул: **V4-R0-70.0009.TL0-0001**

## T-Line соединители



L-соединение 18W, 36W

Цвет корпуса:   
 Цветовая температура: 3000K/4000K/6500K

V4-R0-70.0006.TL0-0001	Комплект для подвеса (1,5x1000mm)
V4-R0-70.0006.TL0-0002	Комплект для подвеса (1,5x2000mm)
V4-R0-70.0006.TL0-0003	Комплект для подвеса (1,5x4000mm)
V4-R0-70.0007.TL0-0001	Крышка торцевая глухая
V4-R0-70.0009.TL0-0001	Скоба соединительная



## Способы монтажа светильника T-Line



Монтаж на подвес



Монтаж на ровную поверхность



Монтаж через боковую плоскость



Монтаж через боковую плоскость (двойной Т-лайн)



НОВАЯ  
МОДЕЛЬ



## Supermarket

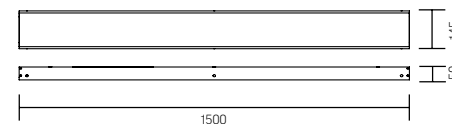

Размер светильника:  
1500x145x50mm  
Размер упаковки светильника:  
1577x155x62mm  
PF≥0,97



○ белый

Артикул	Мощность	Цветовая температура	Световой поток*
V1-R0-00341-31000-4004040	40W	4000K	4900 lm
V1-R0-00341-31000-4008040	80W	4000K	9800 lm

### Аксессуары для светильника супермаркет (поставляются отдельно)

V4-R0-00.0006.SU0-0001	Комплект для подвеса для светильников серии Supermarket (2 шт в комплекте)
V4-R0-00.0007.SU0-0001	Крышка торцевая с разъемом для подключения светильников серии Supermarket (2 шт в комплекте)
V4-R0-00.0009.SU0-0001	Пластина соединительная с набором креплений для светильников серии Supermarket (2 шт в комплекте)
V4-R0-00.0010.SU0-0001	Соединитель L-образный с набором креплений для светильников серии Supermarket
V4-R0-00.0011.SU0-0001	Соединитель T-образный с набором креплений для светильников серии Supermarket
V4-R0-00.0012.SU0-0001	Соединитель X-образный с набором креплений для светильников серии Supermarket

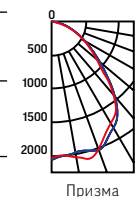
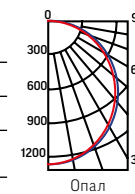

### Монтаж:

Крепление на подвесы, монтаж на ровную поверхность, а также возможность сборки в линию. T-образный, L-образный и X-образный световые повороты обеспечивают возможность сборки сложных геометрических форм.

### Материал корпуса:

Листовая сталь с нанесением белой порошковой краски

### Характеристики:

Индекс цветопередачи Ra >80  
Температурный режим от +1° до +40°C  
Входное напряжение: AC176-264V  
Срок службы светодиодов 50 000 часов  
Гарантия 3 года  
Кп светового потока ≤ 1%

### Рассеиватели (поставляются отдельно, 2 шт в упаковке)



Артикул	Тип	Размер рассеивателя
V2-R0-PR00-00.2.0028.25	Призма стандарт	1499x140 мм
V2-R0-OP00-00.2.0028.25	Opal	1499x140 мм

\* Световой поток указан без учета рассеивателя



## Аксессуары для светильника Supermarket



V4-R0-00.0007.SU0-0001

Крышка торцевая с разъемом для подключения светильников серии Supermarket (2 шт в комплекте)



V4-R0-00.0006.SU0-0001

Комплект для подвеса для светильников серии Supermarket (2 шт в комплекте)

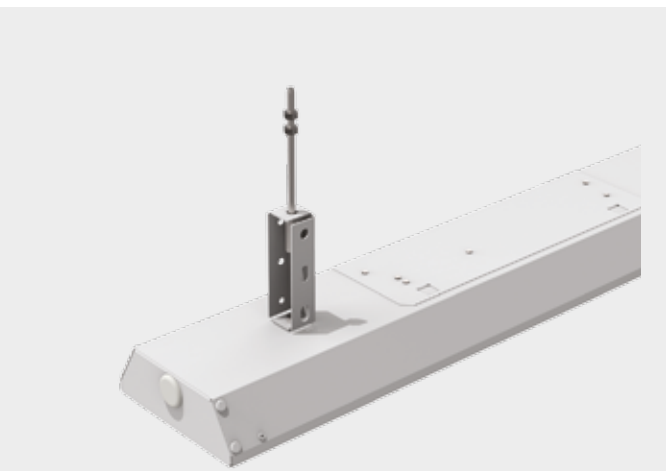

V2-R0-PR00-00.2.0028.25  
Рассеиватель призма стандарт для Supermarket 1500x145 (1499x140 мм), 2 шт. в упаковке



V2-R0-OP00-00.2.0028.25  
Рассеиватель опал для Supermarket 1500\*145 (1499\*140 мм) 2 шт в упаковке

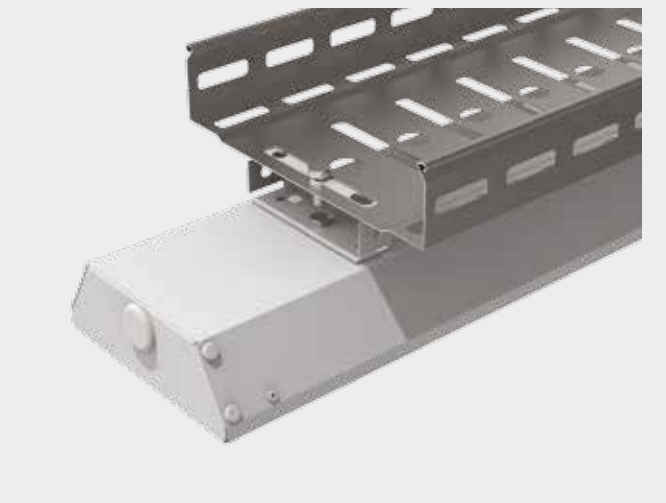
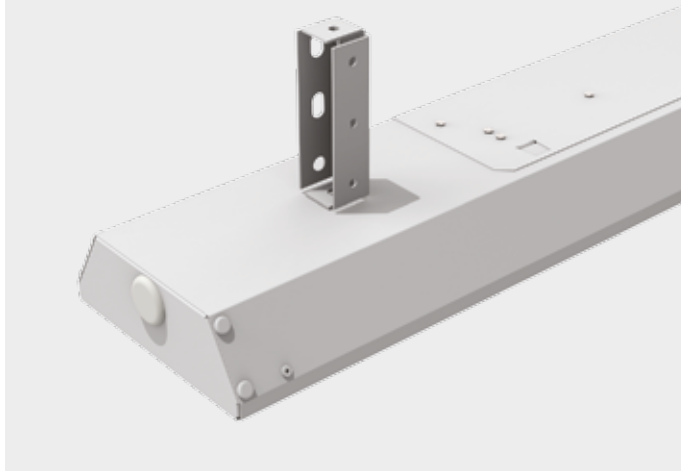

## Соединители для светильника Supermarket

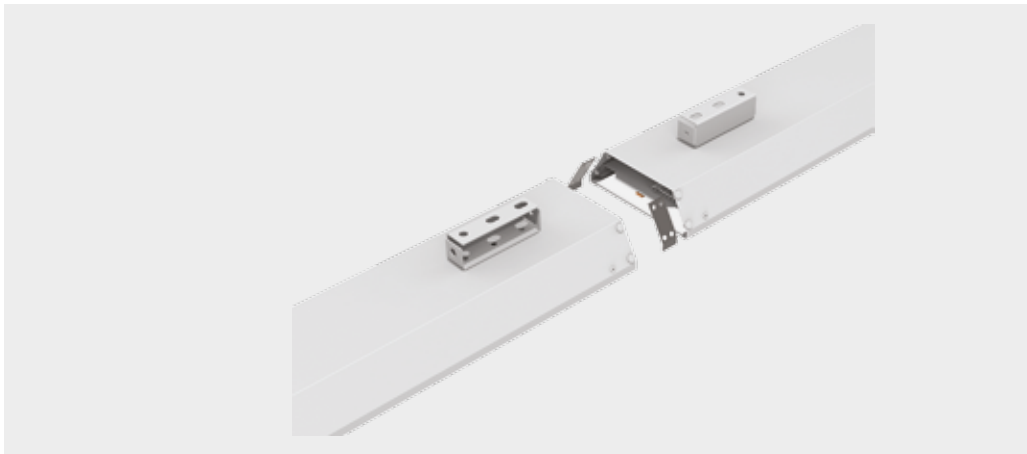

V4-R0-00.0009.SU0-0001  
Пластина соединительная с набором креплений  
для светильников серии Supermarket (2 шт в комплекте)



Габаритный размер: 160x160x50мм  
(трехфазная проводка в комплекте)

V4-R0-00.0010.SU0-0001  
Соединитель L-образный с набором креплений для светильников серии Supermarket



Габаритный размер: 160x160x50мм  
(трехфазная проводка  
в комплекте)

V4-R0-00.0011.SU0-0001  
Соединитель T-образный с набором креплений для светильников серии Supermarket



Габаритный размер: 160x160x50мм  
(трехфазная проводка в комплекте)

V4-R0-00.0012.SU0-0001  
Соединитель X-образный с набором креплений для светильников серии Supermarket







## R-Line

1195×100×50mm

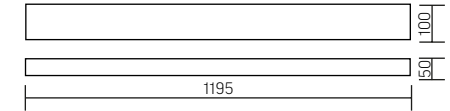

Размер упаковки светильника:  
1195×105×55mm

PF ≥ 0,95



○ белый

Артикул	Мощность	Цветовая температура	Световой поток*
---------	----------	----------------------	-----------------

V1-R0-00220-20000-2003640	36W	4000K	3900lm
V1-R0-00220-20000-2003665	36W	6500K	4100lm

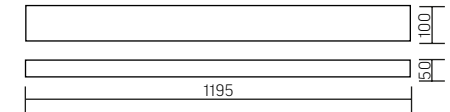

## Автономный аварийный светильник постоянного действия

Драйвер аварийного питания, аккумулятор на 1 час автономной работы в комплекте

### Соответствие:

ГОСТ IEC 60598-2-22-2012 «Светильники. Часть 2-22. Частные требования. Светильники для аварийного освещения»  
СП 52.13330.2011 «Естественное и искусственное освещение» (актуализированная редакция СНиП 23.05-95)

Аксессуары  
(комплектуются отдельно)

Артикул	Мощность	Цветовая температура	Световой поток*
---------	----------	----------------------	-----------------

V1-R0-00220-20A00-2003640	36W	4000K	3900lm
V1-R0-00220-20A00-2003665	36W	6500K	4100lm

Артикул	Наименование
---------	--------------

V4-R0-00.0009.RL0-0001	Соединитель с набором креплений
V4-R0-00.0009.RL0-0003	Боковая крышка 105×56mm (2шт.)



Рассеиватель (комплектуются отдельно)

Размер упаковки рассеивателя (2 шт.):  
1203×108×18mm

Артикул	Тип	Размер рассеивателя
---------	-----	---------------------

V2-R0-PR00-00.2.0016.25	Призма стандарт	1189×96mm
V2-R0-OP00-03.2.0016.30	Опал	1189×96mm
V2-R0-PS00-00.2.0016.20	Пин спот	1189×96mm
V2-R0-CI00-00.2.0016.20	Колотый лед	1189×96mm
V2-R0-MP00-02.2.0016.20	Микропризма	1189×96mm

\* Световой поток указан без учета рассеивателя

### Монтаж:

Монтаж непосредственно на четыре винта к металлическому кабельному лотку

### Корпус:

Цельнометаллический корпус из листовой стали с нанесением белой порошковой краски

### Характеристики:

Индекс цветопередачи  $R_a > 80$

Температурный режим от +1°C до +40°C

AC176-264V

Частота сети 50Hz ± 10%

Срок службы светодиодов 50 000 часов

Гарантия 3 года

$K_n$  светового потока ≤ 1%



**R-Line**  
1195×140×50mm

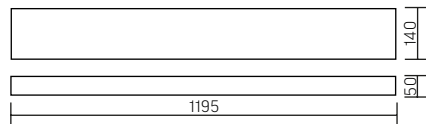

Размер упаковки светильника:  
1195×145×55mm  
PF ≥ 0,95



○ белый

Артикул	Мощность	Цветовая температура	Световой поток*
V1-R0-00098-20000-2003630	36W	3000K	3800lm
V1-R0-00098-20000-2003640	36W	4000K	3900lm
V1-R0-00098-20000-2003665	36W	6500K	4100lm
V1-R0-00098-20000-2005430	54W	3000K	5700lm
V1-R0-00098-20000-2005440	54W	4000K	5800lm
V1-R0-00098-20000-2005465	54W	6500K	6000lm

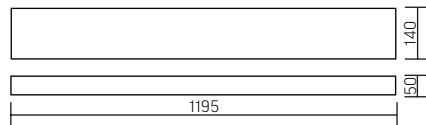

**Автономный аварийный светильник постоянного действия**

Драйвер аварийного питания, аккумулятор на 1 час автономной работы в комплекте

**Соответствие:**

ГОСТ IEC 60598-2-22-2012 «Светильники. Часть 2-22. Частные требования. Светильники для аварийного освещения»  
СП 52.13330.2011 «Естественное и искусственное освещение» (актуализированная редакция СНиП 23.05-95)

Аксессуары  
(комплектуются отдельно)



Рассеиватель  
(комплектуются отдельно)

Размер упаковки рассеивателя (2 шт.):  
1203×148×18mm

Артикул	Мощность	Цветовая температура	Световой поток*
V1-R0-00098-20A00-2003630	36W	3000K	3800lm
V1-R0-00098-20A00-2003640	36W	4000K	3900lm
V1-R0-00098-20A00-2003665	36W	6500K	4100lm
V1-R0-00098-20A00-2005430	54W	3000K	5700lm
V1-R0-00098-20A00-2005440	54W	4000K	5800lm
V1-R0-00098-20A00-2005465	54W	6500K	6000lm

Артикул	Наименование
V4-R0-00.0009.RL0-0001	Соединитель с набором креплений
V4-R0-00.0009.RL0-0004	Боковая крышка 146×56mm (2шт.)

Артикул	Тип	Размер рассеивателя
V2-R0-PR00-00.2.0091.25	Призма стандарт	1189×136mm
V2-R0-ME00-03.2.0091.30	Опал	1189×136mm
V2-R0-PS00-00.2.0091.20	Пин спот	1189×136mm
V2-R0-CI00-00.2.0091.20	Колотый лед	1189×136mm
V2-R0-MP00-02.2.0091.20	Микропризма	1189×136mm

\* Световой поток указан без учета рассеивателя

Гипермаркет «Лента» (Санкт-Петербург, Россия)

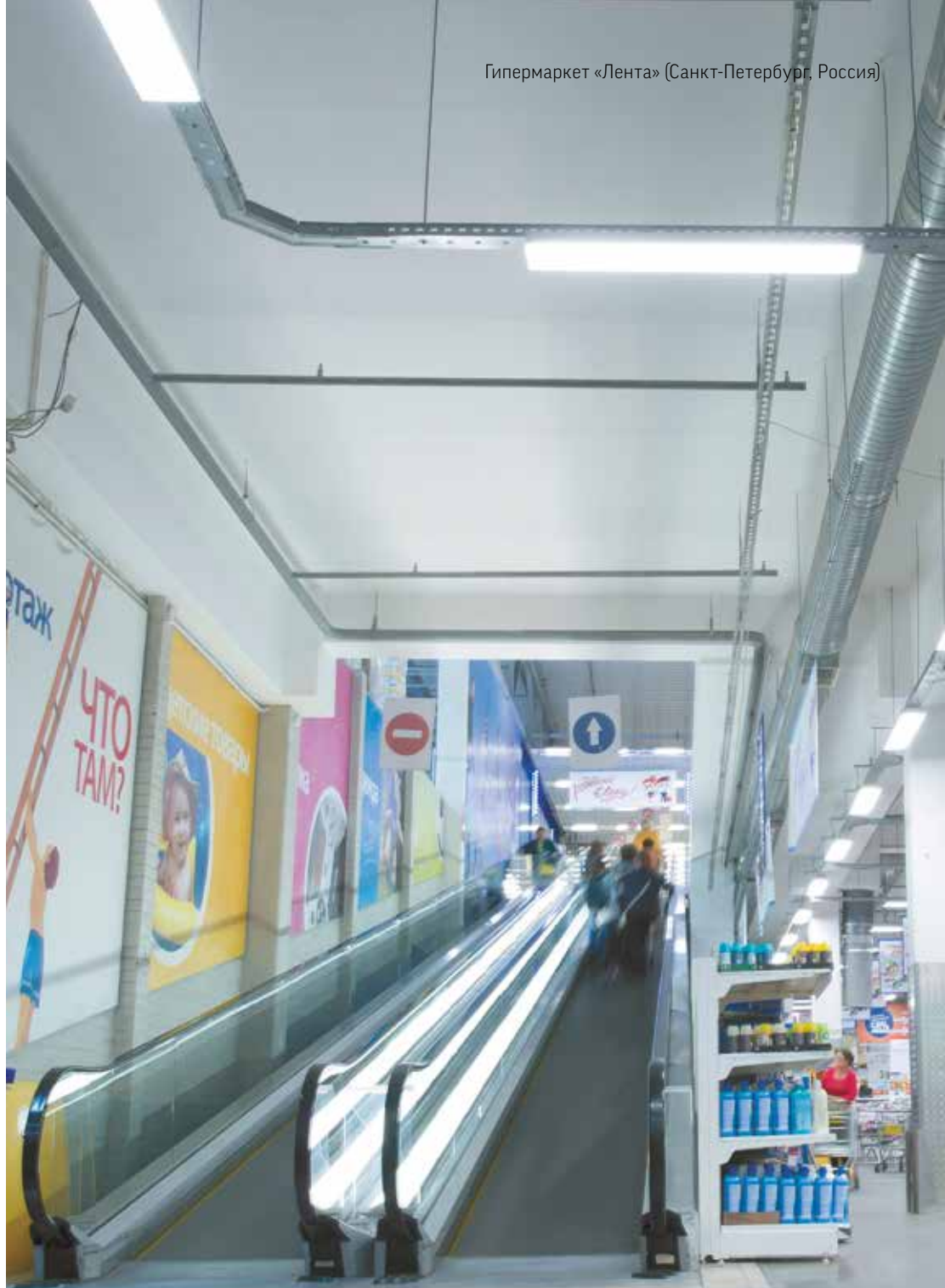



## Market-Line

1180×186×65mm

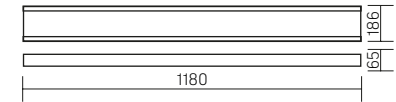

Размер упаковки светильника:  
1220×199×71mm  
PF ≥ 0,95



Артикул	Мощность	Цветовая температура	Световой поток*
V1-R0-00035-31000-2003640	36W	4000K	4200lm
V1-R0-00035-31000-2003665	36W	6500K	4300lm
V1-R0-00035-31000-2005440	54W	4000K	6300lm
V1-R0-00035-31000-2005465	54W	6500K	6500lm

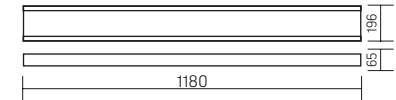
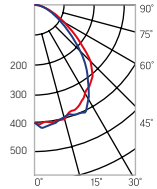

## Автономный аварийный светильник постоянного действия

Драйвер аварийного питания, аккумулятор на 1 час автономной работы в комплекте

**Соответствие:**  
ГОСТ IEC 60598-2-22-2012  
«Светильники. Часть 2-22. Частные требования. Светильники для аварийного освещения»  
СП 52.13330.2011 «Естественное и искусственное освещение»  
(актуализированная редакция СНиП 23.05-95)

Артикул	Мощность	Цветовая температура	Световой поток*
V1-R0-00035-31A00-2003640	36W	4000K	4200lm
V1-R0-00035-31A00-2003665	36W	6500K	4300lm
V1-R0-00035-31A00-2005440	54W	4000K	6300lm
V1-R0-00035-31A00-2005465	54W	6500K	6500lm

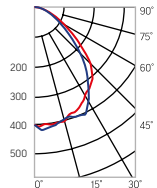

Рассеиватель (комплектуется отдельно)  
Размер упаковки рассеивателя (2 шт.): 1205×203×18mm

Артикул	Тип	Размер рассеивателя
V2-R0-PR00-00.2.0027.25	Призма стандарт	1178×150mm
V2-R0-OP00-03.2.0027.15	Опал	1178×150mm
V2-R0-PS00-00.2.0027.20	Пин спот	1178×150mm
V2-R0-CI00-00.2.0027.20	Колотый лёд	1178×150mm
V2-R0-MP00-02.2.0027.20	Микропризма	1178×150mm

\* Световой поток указан без учета рассеивателя

### Монтаж:

Монтаж непосредственно на четыре винта к металлическому кабельному лотку, либо на подвесах за винты с петлями

### Корпус:

Цельнометаллический корпус из листовой стали с нанесением белой порошковой краски

### Характеристики:

Индекс цветопередачи  $R_a > 80$

Температурный режим от +1°C до +40°C

АС176-264V

Частота сети 50Hz ± 10%

Срок службы светодиодов 50 000 часов

Гарантия 3 года

$K_n$  светового потока ≤ 1%



## Market-Line

1765×186×65mm

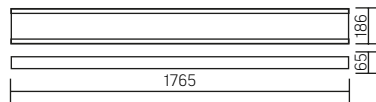

Размер упаковки светильника:  
1803×203×74mm  
PF ≥ 0,95

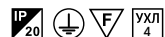

○ белый

Артикул	Мощность	Цветовая температура	Световой поток*
V1-R0-00040-31000-2005440	54W	4000K	6300lm
V1-R0-00040-31000-2005465	54W	6500K	6500lm
V1-R0-00040-31000-2008140	81W	4000K	8700lm
V1-R0-00040-31000-2008165	81W	6500K	8900lm

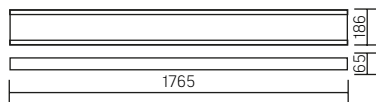
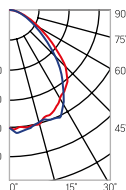

### Автономный аварийный светильник постоянного действия

Драйвер аварийного питания, аккумулятор на 1 час автономной работы в комплекте

**Соответствие:**  
ГОСТ IEC 60598-2-22-2012  
«Светильники. Часть 2-22. Частные требования. Светильники для аварийного освещения»  
СП 52.13330.2011 «Естественное и искусственное освещение»  
(актуализированная редакция СНиП 23.05-95)

Артикул	Мощность	Цветовая температура	Световой поток*
V1-R0-00040-31A00-2005440	54W	4000K	6300lm
V1-R0-00040-31A00-2005465	54W	6500K	6500lm
V1-R0-00040-31A00-2008140	81W	4000K	8700lm
V1-R0-00040-31A00-2008165	81W	6500K	8900lm

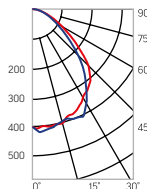

Рассеиватель  
(комплектуется отдельно)

Размер упаковки рассеивателя (2 шт.):  
1803×203×18mm

Артикул	Тип	Размер рассеивателя
V2-R0-PR00-00.2.0026.25	Призма стандарт	1760×150mm
V2-R0-OP00-03.2.0026.15	Опал	1760×150mm
V2-R0-PS00-00.2.0026.20	Пин спот	1760×150mm
V2-R0-CI00-00.2.0026.20	Колотый лед	1760×150mm
V2-R0-MP00-02.2.0026.20	Микропризма	1760×150mm

\* Световой поток указан без учета рассеивателя

## Аксессуары для светильника Market-Line

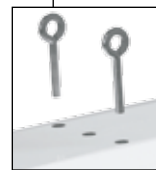
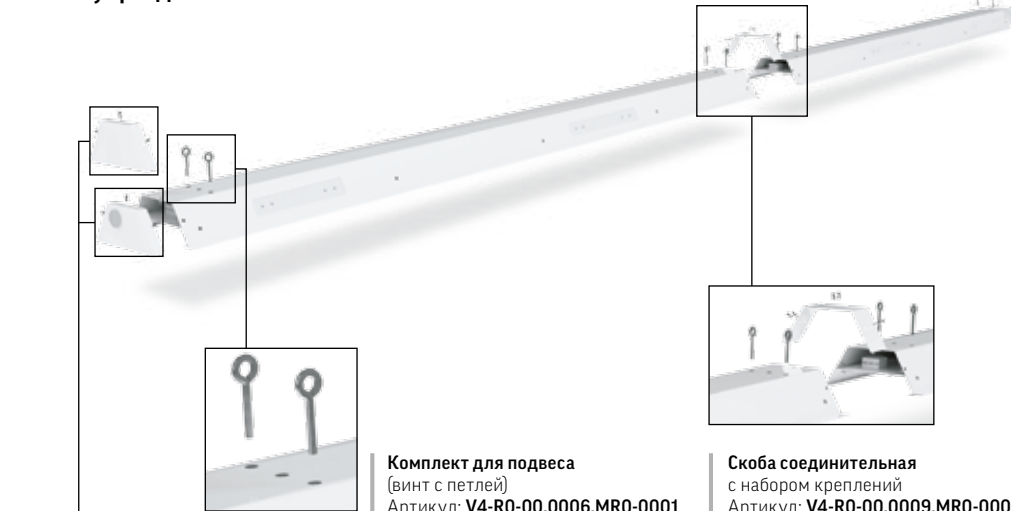

**Комплект для подвеса**  
(винт с петлей)  
Артикул: **V4-R0-00.0006.MR0-0001**

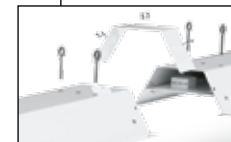

**Скоба соединительная**  
с набором креплений  
Артикул: **V4-R0-00.0009.MR0-0001**



**Крышка торцевая глухая**  
с набором креплений  
Артикул: **V4-R0-00.0007.MR0-0001**

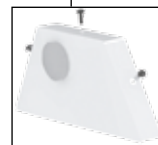

**Крышка торцевая с гермовводом**  
с набором креплений  
Артикул: **V4-R0-00.0008.MR0-0001**

Соединения светильников «Market-Line»

Преимущество светильников Market-Line – возможность соединения не только в непрерывную линию, но и создание световых конструкций с помощью переходников для образования Т-образного, Х-образного соединений, а также поворота под углом 90°.



**Соединитель Х-образный**  
с набором креплений  
Артикул: **V4-R0-00.0012.MR0-0001**



**Соединитель L-образный**  
с набором креплений  
Артикул: **V4-R0-00.0010.MR0-0001**



**Соединитель Т-образный**  
с набором креплений  
Артикул: **V4-R0-00.0011.MR0-0001**

V4-R0-00.0006.MR0-0001	Комплект для подвеса
V4-R0-00.0007.MR0-0001	Крышка торцевая глухая
V4-R0-00.0008.MR0-0001	Крышка торцевая с гермовводом
V4-R0-00.0009.MR0-0001	Скоба соединительная







## GR070

588×588×50mm

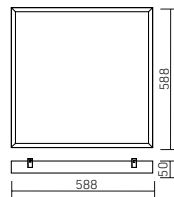

625×615×60mm

PF ≥ 0,95



○ белый

новая модель

новая модель

новая модель

Артикул	Мощность	Цветовая температура	Световой поток*
V1-R3-00010-31000-2002730	27W	3000K	3400 lm
V1-R3-00010-31000-2002740	27W	4000K	3500 lm
V1-R3-00010-31000-2002750	27W	5000K	3500 lm
V1-R3-00010-31000-2002765	27W	6500K	3600 lm
V1-R3-00010-31000-2003630	36W	3000K	4400 lm
V1-R3-00010-31000-2003640	36W	4000K	4600 lm
V1-R3-00010-31000-2003650	36W	5000K	4600 lm
V1-R3-00010-31000-2003665	36W	6500K	4700 lm
V1-R3-00010-31000-2005430	54W	3000K	6400 lm
V1-R3-00010-31000-2005440	54W	4000K	6600 lm
V1-R3-00010-31000-2005450	54W	5000K	6600 lm
V1-R3-00010-31000-2005465	54W	6500K	6800 lm

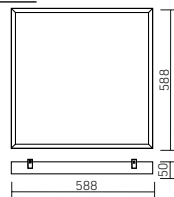
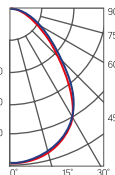

### Автономный аварийный светильник постоянного действия

Драйвер аварийного питания, аккумулятор на 1 час автономной работы в комплекте

#### Соответствие:

ГОСТ IEC 60598-2-22-2012 «Светильники. Часть 2-22. Частные требования. Светильники для аварийного освещения» СП 52.13330.2011 «Естественное и искусственное освещение» (актуализированная редакция СНиП 23.05-95)

новая модель

новая модель

Артикул	Мощность	Цветовая температура	Световой поток*
V1-R3-00010-31A00-2003630	36W	3000K	4400 lm
V1-R3-00010-31A00-2003640	36W	4000K	4600 lm
V1-R3-00010-31A00-2003650	36W	5000K	4600 lm
V1-R3-00010-31A00-2003665	36W	6500K	4700 lm
V1-R3-00010-31A00-2005430	54W	3000K	6400 lm
V1-R3-00010-31A00-2005440	54W	4000K	6600 lm
V1-R3-00010-31A00-2005450	54W	5000K	6600 lm
V1-R3-00010-31A00-2005465	54W	6500K	6800 lm

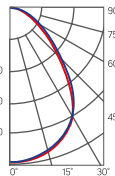

Рассеиватель (комплектуется отдельно)  
Размер упаковки рассеивателя (2 шт.):  
610×610×16mm

Артикул	Тип	Размер рассеивателя
V2-R0-PR00-00.2.0005.25	Призма стандарт	582×582mm
V2-R0-OP00-03.2.0005.15	Опал	582×582mm
V2-A0-PS00-00.2.0005.20	Пин спот	582×582mm
V2-R0-CI00-00.2.0005.20	Колотый лед	582×582mm
V2-R0-MP00-02.2.0005.20	Микропризма	582×582mm

\* Световой поток указан без учета рассеивателя

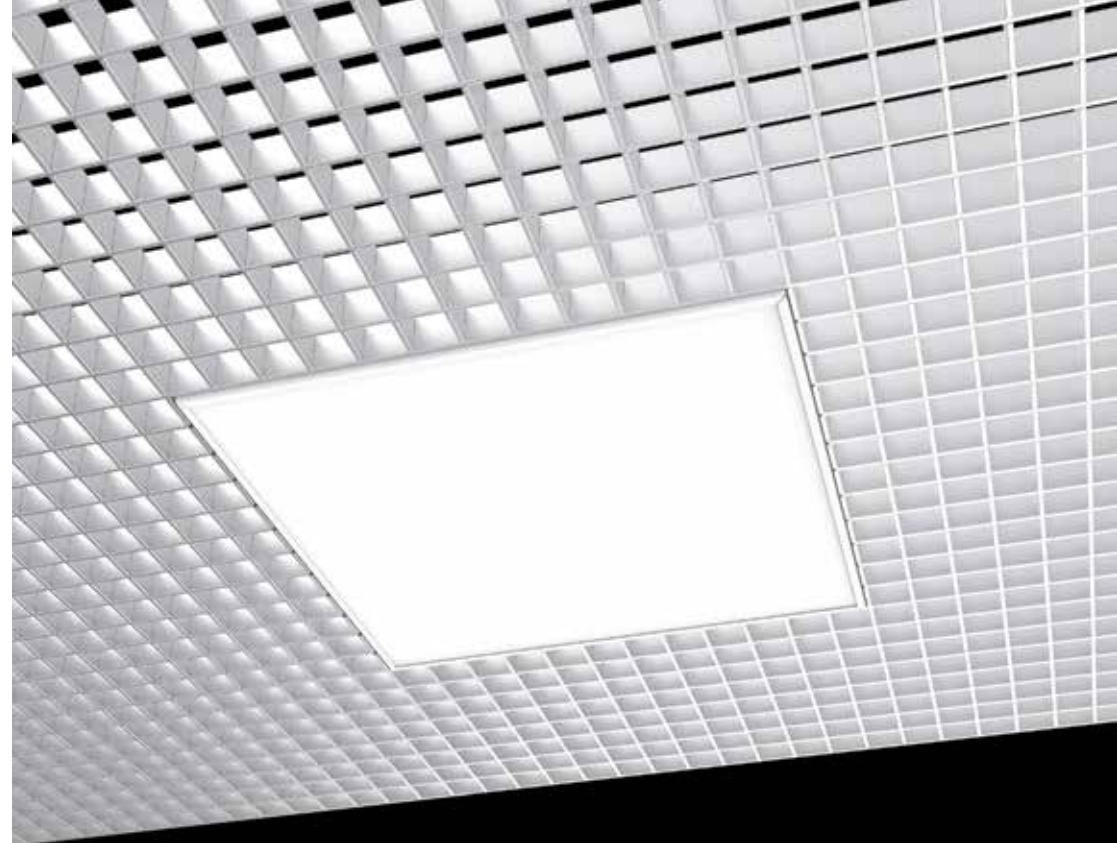

#### Монтаж:

Крепится на европодвесах непосредственно в потолочное основание через специальные планки, закрепленные в корпусе светильника, в потолки типа Грильято.

Высота монтажа светильника относительно потолка регулируется при помощи планок. Светильники подходят для потолков с высотой направляющих 30 / 40 / 50мм

#### Корпус:

Цельнометаллический корпус из листовой стали с нанесением белой порошковой краски

#### Применение:

Потолки Грильято (торговые центры, офисы)

#### Характеристики:

Индекс цветопередачи  $R_a > 80$

Температурный режим от +1°C до +40°C

АС176-264V

Частота сети 50Hz ± 10%

Срок службы светодиодов 50 000 часов

Гарантия 3 года

$K_n$  светового потока ≤ 1%



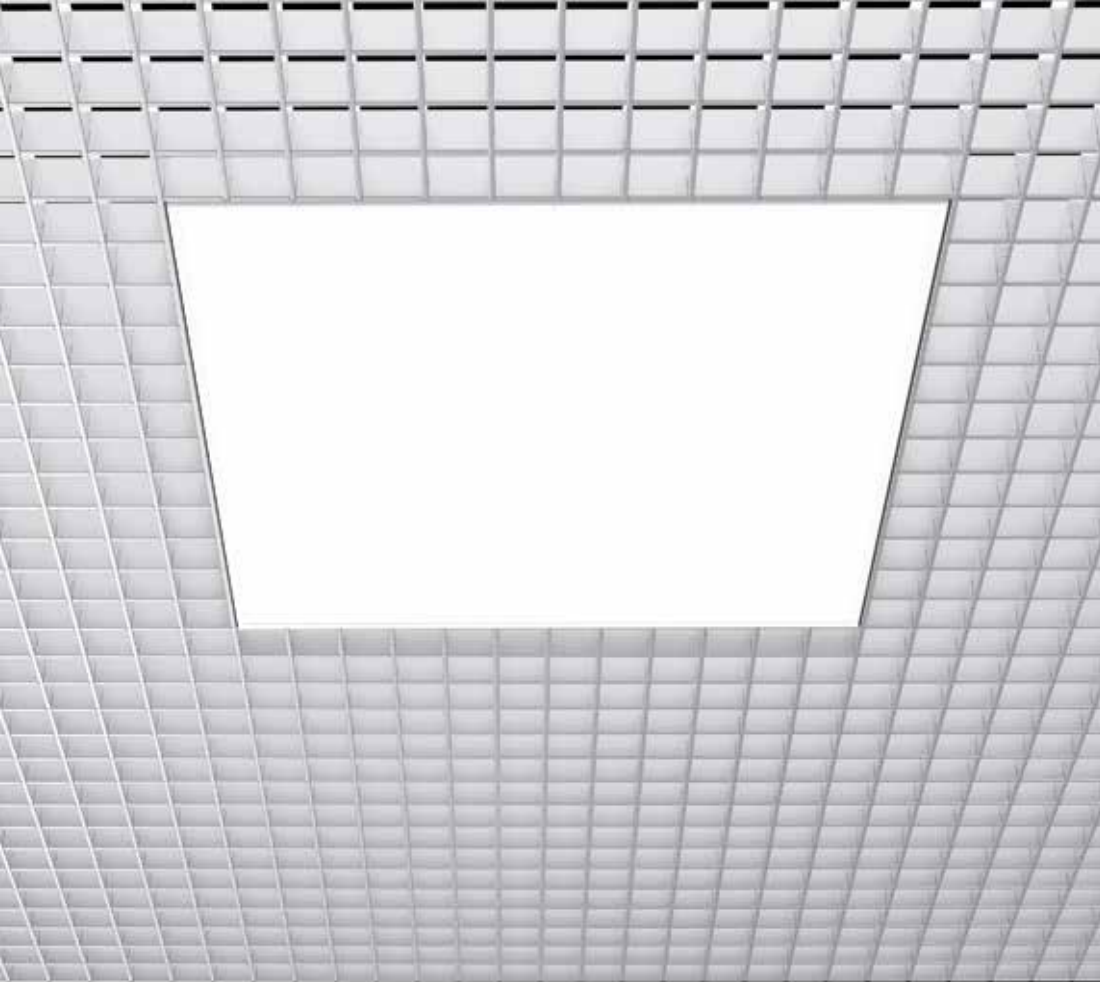

## GR070/N

615x615x65 мм

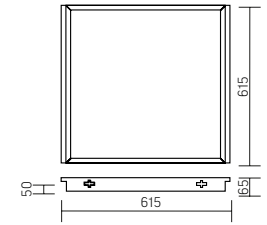

Размер упаковки светильника:  
625×615×60мм  
Монтажный размер: 585мм×585 мм  
PF ≥ 0,95



○ белый

Артикул	Мощность	Цветовая температура	Световой поток*
V1-R3-00071-20000-2003630	36W	3000K	4400 lm
V1-R3-00071-20000-2003640	36W	4000K	4600 lm
V1-R3-00071-20000-2003650	36W	5000K	4600 lm
V1-R3-00071-20000-2003665	36W	6500K	4700 lm
V1-R3-00071-20000-2005430	54W	3000K	6400 lm
V1-R3-00071-20000-2005440	54W	4000K	6600 lm
V1-R3-00071-20000-2005450	54W	5000K	6600 lm
V1-R3-00071-20000-2005465	54W	6500K	6800 lm

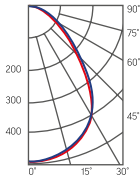

Размер **a** может варьироваться 30-55мм в зависимости от технических требований заказчика. При стандартной комплектации размер **a** = 50мм

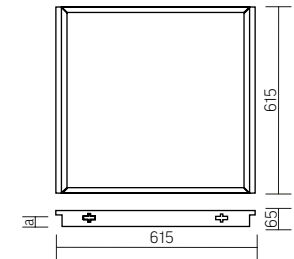

### Монтаж:

Встраивается в подвесные потолки типа Грильято  
Предусмотрена возможность использования европодвеса

### Корпус:

Цельнометаллический корпус из листовой стали с нанесением белой порошковой краски

### Применение:

Потолки Грильято (торговые центры, офисы)

### Характеристики:

Индекс цветопередачи  $R_a > 80$

Температурный режим от +1°C до +40°C

АС176-264V

Частота сети 50Hz ± 10%

Срок службы светодиодов 50 000 часов

Гарантия 3 года

$K_n$  светового потока ≤ 1%



### Автономный аварийный светильник постоянного действия

Драйвер аварийного питания, аккумулятор на 1 час автономной работы в комплекте

### Соответствие:

ГОСТ IEC 60598-2-22-2012 «Светильники. Часть 2-22. Частные требования. Светильники для аварийного освещения» СП 52.13330.2011 «Естественное и искусственное освещение» (актуализированная редакция СНиП 23.05-95)



Рассеиватель (комплектуется отдельно)

Размер упаковки рассеивателя (2 шт.): 610×610×16мм

Артикул	Мощность	Цветовая температура	Световой поток*
V1-R3-00071-20A00-2003630	36W	3000K	4400 lm
V1-R3-00071-20A00-2003640	36W	4000K	4600 lm
V1-R3-00071-20A00-2003650	36W	5000K	4600 lm
V1-R3-00071-20A00-2003665	36W	6500K	4700 lm
V1-R3-00071-20A00-2005430	54W	3000K	6400 lm
V1-R3-00071-20A00-2005440	54W	4000K	6600 lm
V1-R3-00071-20A00-2005450	54W	5000K	6600 lm
V1-R3-00071-20A00-2005465	54W	6500K	6800 lm

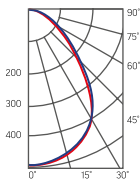

Артикул	Тип	Размер рассеивателя
V2-R0-PR00-00.2.0003.25	Призма стандарт	580×580мм
V2-R0-0P00-03.2.0003.15	Опал	580×580мм
V2-A0-PS00-00.2.0003.20	Пин спот	580×580мм
V2-R0-CI00-00.2.0003.20	Колотый лед	580×580мм
V2-R0-MP00-02.2.0003.20	Микропризма	580×580мм

\* Световой поток указан без учета рассеивателя





Торговый центр «Янтарный» (Брянск, Россия)

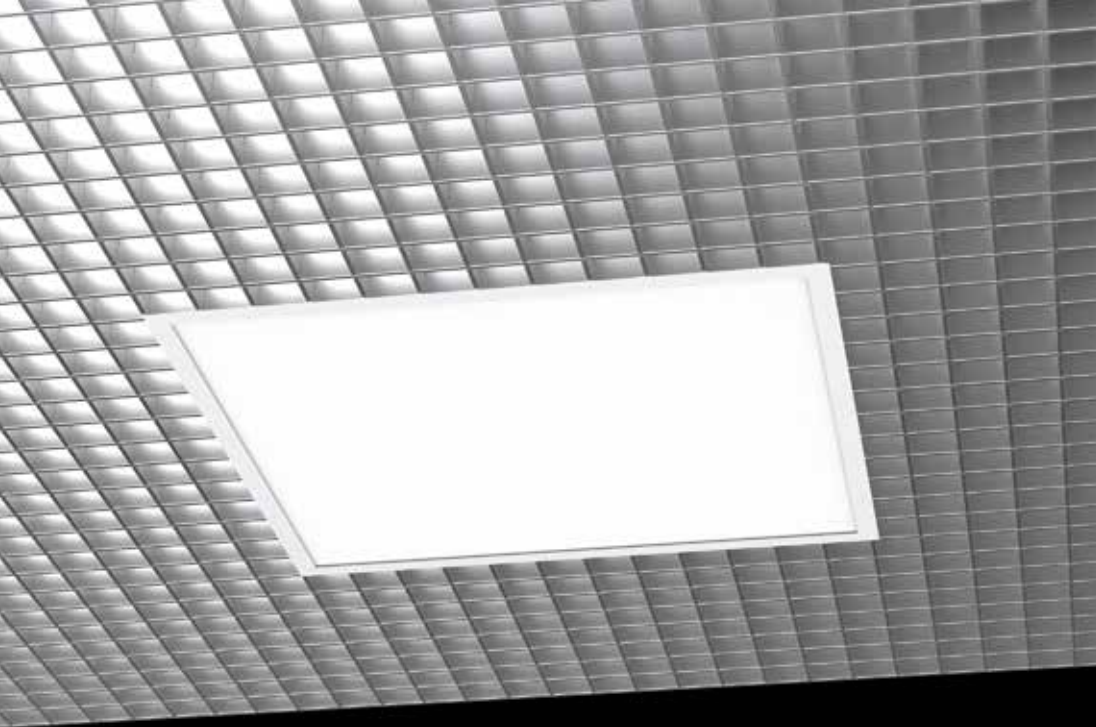

## GR070/F

619×619×50mm

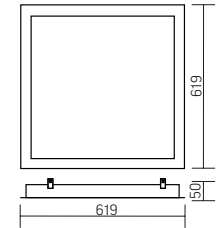

Монтажный размер: 588×588 мм  
625×615×60mm  
PF ≥ 0,95



Артикул	Мощность	Цветовая температура	Световой поток*
V1-R3-00010-30000-2003630	36W	3000K	4400 lm
V1-R3-00010-30000-2003640	36W	4000K	4600 lm
V1-R3-00010-30000-2003650	36W	5000K	4600 lm
V1-R3-00010-30000-2003665	36W	6500K	4700 lm
V1-R3-00010-30000-2005430	54W	3000K	6400 lm
V1-R3-00010-30000-2005440	54W	4000K	6600 lm
V1-R3-00010-30000-2005450	54W	5000K	6600 lm
V1-R3-00010-30000-2005465	54W	6500K	6800 lm

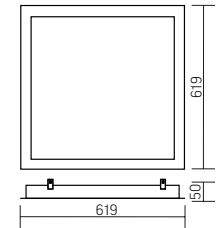
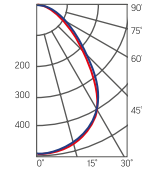

### Монтаж:

Крепится на европодвесах непосредственно в потолочное основание через специальные планки, закрепленные в корпусе светильника, в потолки типа Грильято. Высота монтажа светильника относительно потолка регулируется при помощи планок. Светильники подходят для потолков с высотой направляющих 30 / 40 / 50мм

### Корпус:

Цельнометаллический корпус из листовой стали с нанесением белой порошковой краски  
Корпус имеет декоративную рамку, позволяющую скрыть дефекты при подготовке нестандартных отверстий в направляющих рейках потолка

### Характеристики:

Индекс цветопередачи  $R_a > 80$   
Температурный режим от +1°C до +40°C  
AC176-264V  
Частота сети 50Hz ± 10%  
Срок службы светодиодов 50 000 часов  
Гарантия 3 года  
К<sub>п</sub> светового потока ≤ 1%



### Автономный аварийный светильник постоянного действия

Драйвер аварийного питания, аккумулятор на 1 час автономной работы в комплекте

### Соответствие:

ГОСТ IEC 60598-2-22-2012 «Светильники. Часть 2-22. Частные требования. Светильники для аварийного освещения» СП 52.13330.2011 «Естественное и искусственное освещение» (актуализированная редакция СНиП 23.05-95)



Рассеиватель (комплектуется отдельно)  
Размер упаковки рассеивателя (2 шт.): 610×610×16mm

Артикул	Мощность	Цветовая температура	Световой поток*
V1-R3-00010-30A00-2003630	36W	3000K	4400 lm
V1-R3-00010-30A00-2003640	36W	4000K	4600 lm
V1-R3-00010-30A00-2003650	36W	5000K	4600 lm
V1-R3-00010-30A00-2003665	36W	6500K	4700 lm
V1-R3-00010-30A00-2005430	54W	3000K	6400 lm
V1-R3-00010-30A00-2005440	54W	4000K	6600 lm
V1-R3-00010-30A00-2005450	54W	5000K	6600 lm
V1-R3-00010-30A00-2005465	54W	6500K	6800 lm

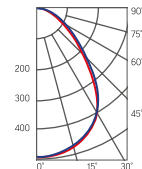

Артикул	Тип	Размер рассеивателя
V2-R0-PR00-00.2.0005.25	Призма стандарт	582×582mm
V2-R0-0P00-03.2.0005.15	Опал	582×582mm
V2-A0-PS00-00.2.0005.20	Пин спот	582×582mm
V2-R0-CI00-00.2.0005.20	Колотый лед	582×582mm
V2-R0-MP00-02.2.0005.20	Микропризма	582×582mm

\* Световой поток указан без учета рассеивателя





**GR270/F**  
1210×202×50mm

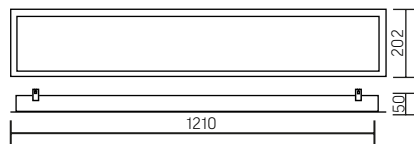

Размер упаковки светильника:  
1234×199×62mm  
Монтажный размер: 1188×180 mm  
PF ≥ 0,95



○ белый

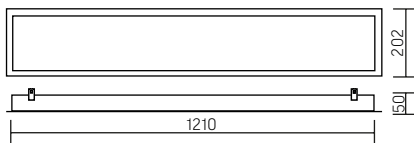

Артикул	Мощность	Цветовая температура	Световой поток*
V1-R3-00042-30000-2003630	36W	3000K	4100 lm
V1-R3-00042-30000-2003640	36W	4000K	4300 lm
V1-R3-00042-30000-2003650	36W	5000K	4300 lm
V1-R3-00042-30000-2003665	36W	6500K	4300 lm
V1-R3-00042-30000-2005430	54W	3000K	6000 lm
V1-R3-00042-30000-2005440	54W	4000K	6100 lm
V1-R3-00042-30000-2005450	54W	5000K	6100 lm
V1-R3-00042-30000-2005465	54W	6500K	6200 lm

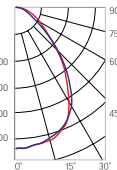

**А Автономный аварийный светильник постоянного действия**

Драйвер аварийного питания, аккумулятор на 1 час автономной работы в комплекте

**Соответствие:**

ГОСТ IEC 60598-2-22-2012 «Светильники. Часть 2-22. Частные требования. Светильники для аварийного освещения» СП 52.13330.2011 «Естественное и искусственное освещение» (актуализированная редакция СНиП 23.05-95)



Рассеиватель (комплектуется отдельно)  
Размер упаковки рассеивателя (2 шт.):  
1205×190×18mm

Артикул	Мощность	Цветовая температура	Световой поток*
V1-R3-00042-30A00-2003630	36W	3000K	4100 lm
V1-R3-00042-30A00-2003640	36W	4000K	4300 lm
V1-R3-00042-30A00-2003650	36W	5000K	4300 lm
V1-R3-00042-30A00-2003665	36W	6500K	4300 lm
V1-R3-00042-30A00-2005430	54W	3000K	6000 lm
V1-R3-00042-30A00-2005440	54W	4000K	6100 lm
V1-R3-00042-30A00-2005450	54W	5000K	6100 lm
V1-R3-00042-30A00-2005465	54W	6500K	6200 lm

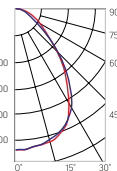

Артикул	Тип	Размер рассеивателя
V2-R0-PR00-00.2.0022.25	Призма стандарт	1182×174mm
V2-R0-OP00-03.2.0022.15	Опал	1182×174mm
V2-R0-PS00-00.2.0022.20	Пин спот	1182×174mm
V2-R0-CI00-00.2.0022.20	Колотый лед	1182×174mm
V2-R0-MP00-02.2.0022.20	Микропризма	1182×174mm

\* Световой поток указан без учета рассеивателя

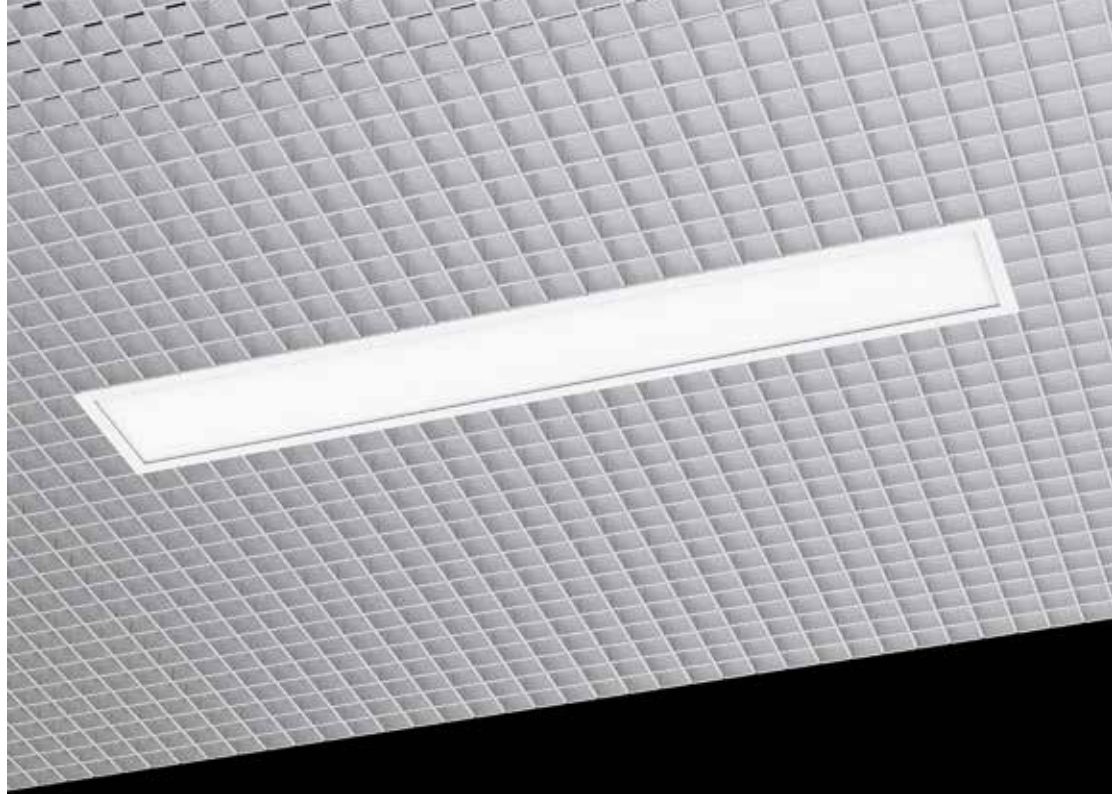

**Монтаж:**

Крепится на европодвесах непосредственно в потолочное основание через специальные планки, закрепленные в корпусе светильника, в потолки типа Грильято. Высота монтажа светильника относительно потолка регулируется при помощи планок. Светильники подходят для потолков с высотой направляющих 30 / 40 / 50мм

**Корпус:**

Цельнометаллический корпус из листовой стали с нанесением белой порошковой краски  
Корпус имеет декоративную рамку, позволяющую скрыть дефекты при подготовке нестандартных отверстий в направляющих рейках потолка

**Характеристики:**

Индекс цветопередачи  $R_a > 80$   
Температурный режим от +1°C до +40°C  
AC176-264V  
Частота сети 50Hz ± 10%  
Срок службы светодиодов 50 000 часов  
Гарантия 3 года  
 $K_n$  светового потока ≤ 1%





vision

Оптика

линзы  
контактные



**GR170/F**  
610×202×50mm

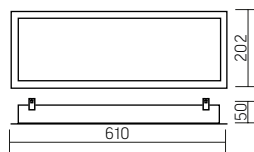

Размер упаковки светильника:  
588×199×62mm  
Монтажный размер: 588×180 мм  
PF ≥ 0,95



Артикул	Мощность	Цветовая температура	Световой поток*
V1-R3-00069-30000-2001830	18W	3000K	2000 lm
V1-R3-00069-30000-2001840	18W	4000K	2100 lm
V1-R3-00069-30000-2001850	18W	5000K	2100 lm
V1-R3-00069-30000-2001865	18W	6500K	2200 lm

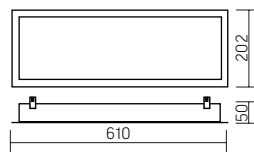
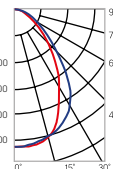

**А Автономный аварийный светильник постоянного действия**

Драйвер аварийного питания, аккумулятор на 1 час автономной работы в комплекте

**Соответствие:**  
ГОСТ IEC 60598-2-22-2012  
«Светильники. Часть 2-22. Частные требования. Светильники для аварийного освещения»  
СП 52.13330.2011 «Естественное и искусственное освещение» (актуализированная редакция СНиП 23.05-95)



Рассеиватель (комплектуется отдельно)  
Размер упаковки рассеивателя (2 шт.): 610×190×16mm

Артикул	Мощность	Цветовая температура	Световой поток*
V1-R3-00069-30A00-2001830	18W	3000K	2000 lm
V1-R3-00069-30A00-2001840	18W	4000K	2100 lm
V1-R3-00069-30A00-2001850	18W	5000K	2100 lm
V1-R3-00069-30A00-2001865	18W	6500K	2200 lm

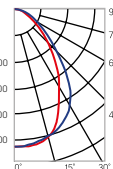

Артикул	Тип	Размер рассеивателя
V2-R0-PR00-00.2.0004.25	Призма стандарт	582×174mm
V2-R0-OP00-03.2.0004.15	Опал	582×174mm
V2-R0-PS00-00.2.0004.20	Пин спот	582×174mm
V2-R0-CI00-00.2.0004.20	Колотый лед	582×174mm
V2-R0-MP00-02.2.0004.20	Микропризма	582×174mm

\* Световой поток указан без учета рассеивателя

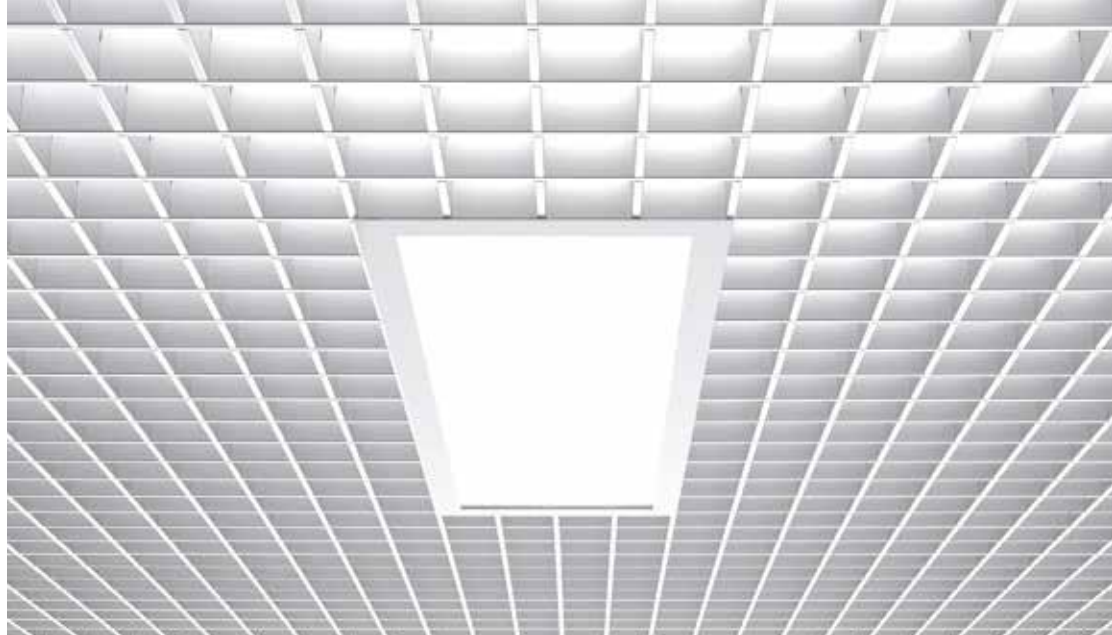

**Монтаж:**

Крепится на европодвесах непосредственно в потолочное основание через специальные планки, закрепленные в корпусе светильника, в потолки типа Грильято. Высота монтажа светильника относительно потолка регулируется при помощи планок. Светильники подходят для потолков с высотой направляющих 30 / 40 / 50мм

**Корпус:**

Цельнометаллический корпус из листовой стали с нанесением белой порошковой краски  
Корпус имеет декоративную рамку, позволяющую скрыть дефекты при подготовке нестандартных отверстий в направляющих рейках потолка

**Характеристики:**

Индекс цветопередачи  $R_a > 80$   
Температурный режим от +1°C до +40°C  
AC176-264V  
Частота сети 50Hz ± 10%  
Срок службы светодиодов 50 000 часов  
Гарантия 3 года  
 $K_n$  светового потока ≤ 1%





**Монтаж:**

Благодаря системе прижимного крепления светильники с легкостью встраиваются в потолок из гипсокартона  
Т-образный, L-образный и X-образный световые повороты обеспечивают непрерывную равномерную линию без неосвещенных участков  
Размеры светильника указаны без учета торцевой крышки

**Корпус:**

Комплектуется всеми видами рассеивателей  
Корпус светильника изготовлен из анодированного алюминиевого профиля

**Применение:**

Подходят для различных типов потолков (гипсокартонных, Грильято и пр.)

**Характеристики:**

- Индекс цветопередачи  $R_a > 80$
- Температурный режим от +1°C до +40°C
- АС176-264V
- Частота сети 50Hz ± 10%
- Срок службы светодиодов 50 000 часов
- Гарантия 3 года
- $K_n$  светового потока ≤ 1%



**G-Line**  
1170×128×80mm

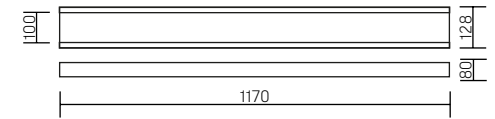

Размер упаковки светильника:  
1208×133×91mm  
Монтажный размер: 1188×110mm  
PF ≥ 0,95



○ металл

Артикул	Мощность	Цветовая температура	Световой поток*
V1-R0-70034-80000-2001830	18W	3000K	1900lm
V1-R0-70034-80000-2001840	18W	4000K	2000lm
V1-R0-70034-80000-2001865	18W	6500K	2100lm
V1-R0-70034-80000-2003630	36W	3000K	3800lm
V1-R0-70034-80000-2003640	36W	4000K	3900lm
V1-R0-70034-80000-2003665	36W	6500K	4100lm
V1-R0-70034-80000-2005430	54W	3000K	5700lm
V1-R0-70034-80000-2005440	54W	4000K	5800lm
V1-R0-70034-80000-2005465	54W	6500K	6000lm

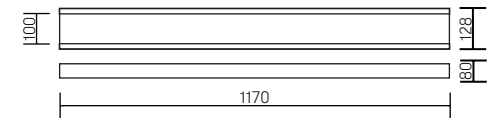
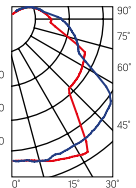

Размер упаковки светильника:  
1208×133×91mm  
PF ≥ 0,95

○ белый

Артикул	Мощность	Цветовая температура	Световой поток*
V1-R0-00034-80000-2001830	18W	3000K	1900lm
V1-R0-00034-80000-2001840	18W	4000K	2000lm
V1-R0-00034-80000-2001865	18W	6500K	2100lm
V1-R0-00034-80000-2003630	36W	3000K	3800lm
V1-R0-00034-80000-2003640	36W	4000K	3900lm
V1-R0-00034-80000-2003665	36W	6500K	4100lm
V1-R0-00034-80000-2005430	54W	3000K	5700lm
V1-R0-00034-80000-2005440	54W	4000K	5800lm
V1-R0-00034-80000-2005465	54W	6500K	6000lm

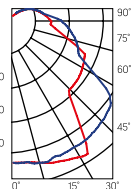

Рассеиватель (комплектуется отдельно)  
Размер упаковки рассеивателя (2 шт.): 1208×105×18mm

Артикул	Тип	Размер рассеивателя
V2-R0-PR00-02.2.0031.25	Призма стандарт	1174×95mm
V2-R0-OP00-03.2.0031.15	Опал	1174×95mm
V2-R0-PS00-00.2.0031.20	Пин спот	1174×95mm
V2-R0-CI00-00.2.0031.20	Колотый лед	1174×95mm
V2-R0-MP00-02.2.0031.20	Микропризма	1174×95mm

\* Световой поток указан без учета рассеивателя





## G-Line

диммируемый

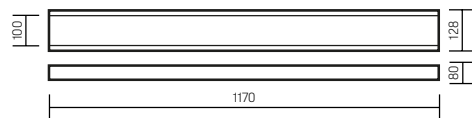

### DALI

Размер упаковки светильника:  
1208×133×91mm  
PF ≥ 0,95

○ металл

Артикул	Мощность	Цветовая температура	Световой поток*
V1-R0-70034-80D01-2003630	36W	3000K	3800lm
V1-R0-70034-80D01-2003640	36W	4000K	3900lm
V1-R0-70034-80D01-2003665	36W	6500K	4100lm
V1-R0-70034-80D01-2005430	54W	3000K	5700lm
V1-R0-70034-80D01-2005440	54W	4000K	5800lm
V1-R0-70034-80D01-2005465	54W	6500K	6000lm

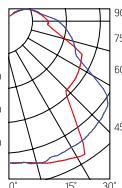

## G-Line соединители

Цвет корпуса: ○ ○

Цветовая температура: 30000K/4000K/6500K



L-соединение 18W, 36W, 54W

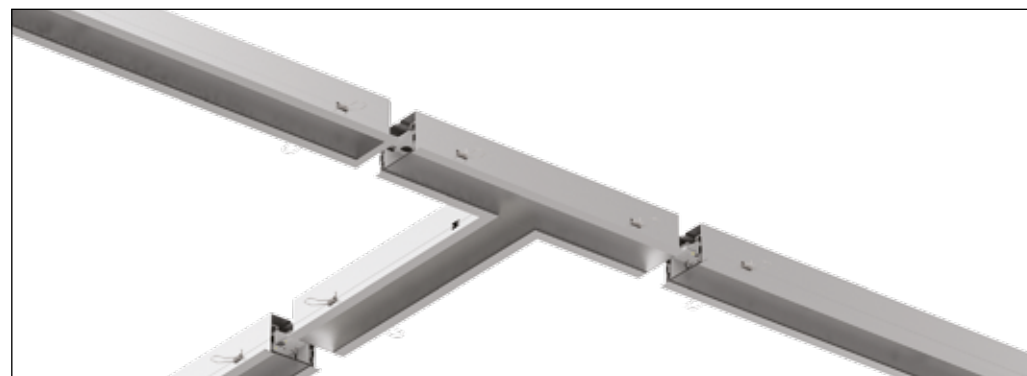

T-соединение 18W, 36W, 54W

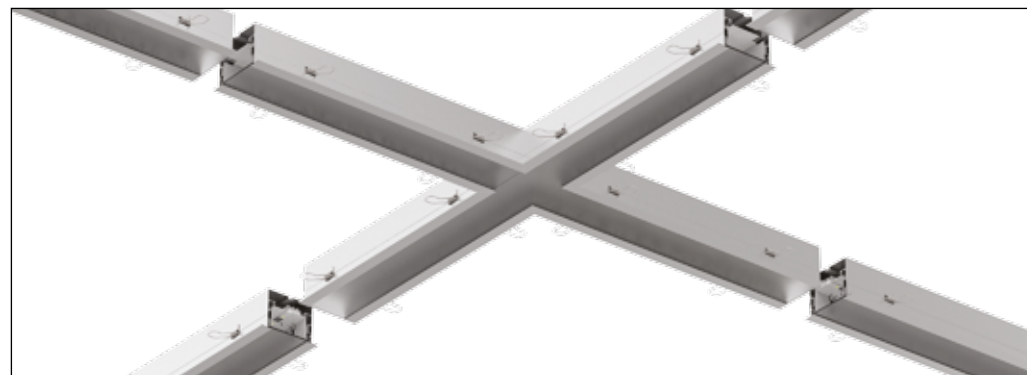

X-соединение 36W, 72W, 108W

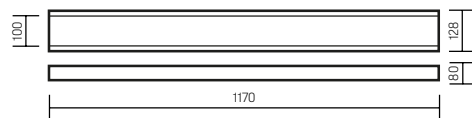

### DALI

Размер упаковки светильника:  
1208×133×91mm  
PF ≥ 0,95

○ белый

Артикул	Мощность	Цветовая температура	Световой поток*
V1-R0-00034-80D01-2003630	36W	3000K	3800lm
V1-R0-00034-80D01-2003640	36W	4000K	3900lm
V1-R0-00034-80D01-2003665	36W	6500K	4100lm
V1-R0-00034-80D01-2005430	54W	3000K	5700lm
V1-R0-00034-80D01-2005440	54W	4000K	5800lm
V1-R0-00034-80D01-2005465	54W	6500K	6000lm
V4-R0-70.0007.GL0-0001	Крышка торцевая глухая		
V4-R0-70.0008.GL0-0001	Крышка торцевая с гермовводом		
V4-R0-00.0007.GL0-0002	Крышка торцевая глухая (белая)		
V4-R0-00.0008.GL0-0002	Крышка торцевая с гермовводом (белая)		

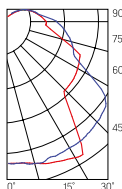

Рассеиватель (комплектуются  
отдельно)

Размер упаковки рассеивателя (2 шт.):  
1208×105×18mm

Артикул	Тип	Размер рассеивателя
V2-R0-PR00-02.2.0031.25	Призма стандарт	1174×95mm
V2-R0-ME00-03.2.0031.15	Опал	1174×95mm
V2-R0-PS00-00.2.0031.20	Пин слот	1174×95mm
V2-R0-CI00-00.2.0031.20	Колотый лед	1174×95mm
V2-R0-MP00-02.2.0031.20	Микропризма	1174×95mm

\* Световой поток указан без учета рассеивателя



**АВАРИЙНО-ЗВАКУАЦИОННОЕ ОСВЕЩЕНИЕ**



#### Монтаж:

Навесная или накладная установка для всех типов потолков

#### Рассеиватель:

Закаленное стекло

#### Характеристики:

Индекс цветопередачи  $R_a > 75$

Температурный режим от +1°C до +40°C

AC176-264V

Частота сети 50Hz ± 10%

Срок службы светодиодов 40 000 часов

Гарантия 2 года

$K_n$  светового потока ≤ 3%



#### Аварийно-эвакуационные светильники Basic:

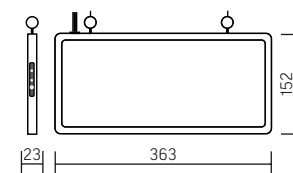

Дистанция распознавания 30 м.  
Алюминиевый корпус  
Тип действия: постоянный  
Размер упаковки светильника:  
375×30×175mm



○ металл

Артикул	Мощность	Емкость батареи	Исполнение	Время работы от встроенного аккумулятора	Габаритные размеры, мм
V1-R0-70354-02A02-2000365	3W	400mAh	Одностороннее	1,5 ч	363x152x23

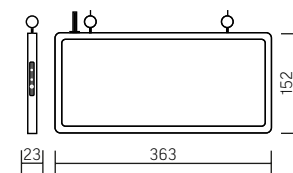

Дистанция распознавания 30 м.  
Алюминиевый корпус  
Тип действия: постоянный  
Размер упаковки светильника:  
375×30×175mm



○ металл

Артикул	Мощность	Емкость батареи	Исполнение	Время работы от встроенного аккумулятора	Габаритные размеры, мм
V1-R0-70354-02A02-2100365	3W	400mAh	Одностороннее	1,5 ч	363x152x23

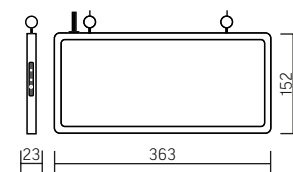

Дистанция распознавания 30 м.  
Алюминиевый корпус  
Тип действия: постоянный  
Размер упаковки светильника:  
375×30×175mm



○ металл

Артикул	Мощность	Емкость батареи	Исполнение	Время работы от встроенного аккумулятора	Габаритные размеры, мм
V1-R0-70354-02A02-2200365	3W	400mAh	Двустороннее	1,5 ч	363x152x23

## Аварийно-эвакуационные светильники Basic:

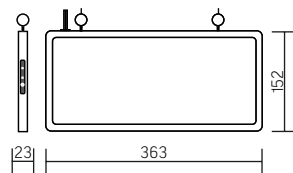

**Дистанция распознавания 30 м.**  
Алюминиевый корпус  
**Тип действия:** постоянный  
Размер упаковки светильника:  
375×30×175mm



○ металл



Артикул	Мощность	Емкость батареи	Исполнение	Время работы от встроенного аккумулятора	Габаритные размеры, мм
V1-R0-70354-02A02-2300365	3W	400mAh	Двустороннее	1,5 ч	363x152x23

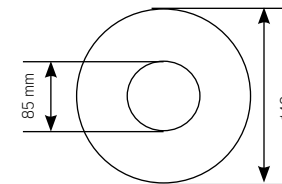

Пластиковый корпус стойкий к горению  
**Тип действия:** непостоянный



○ белый

Артикул	Мощность	Емкость батареи	Время работы от встроенного аккумулятора	Габаритные размеры, мм
V1-R0-00349-10A02-2000300	1,7W	1200mAh	1,5 ч	Ø140(85) x20mm

**Дистанция распознавания 30 м.**  
Алюминиевый корпус  
**Тип действия:** постоянный  
Размер упаковки светильника:  
375×30×175mm



○ металл



Артикул	Мощность	Емкость батареи	Исполнение	Время работы от встроенного аккумулятора	Габаритные размеры, мм
V1-R0-70354-02A02-2400365	3W	400mAh	Одностороннее	1,5 ч	363x152x23

**Список доступных к заказу пиктограмм см. на стр. 128**

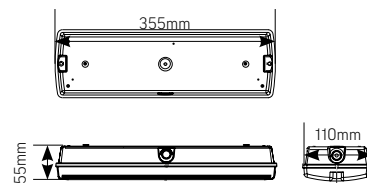

**Дистанция распознавания 22 м.**  
Пластиковый корпус  
**Тип действия:** постоянный/непостоянный  
Размер упаковки светильника:  
365×65×120mm



○ белый

Артикул	Мощность	Емкость батареи	Исполнение	Время работы от встроенного аккумулятора	Габаритные размеры, мм
V1-R0-70355-21A01-2000165	3,5W	1200mAh	Одностороннее	3 ч	355x110x55

**Аксессуары**

V4-R0-70355-21A01-6500165	Большой матовый рассеиватель
---------------------------	------------------------------

**Список доступных к заказу пиктограмм см. на стр. 128**







#### Монтаж:

Все доступные виды монтажа

#### Корпус:

Поликарбонат

#### Расеиватель:

Поликарбонат

#### Характеристики:

Индекс цвето передачи Ra > 80

Температурный режим от +1°C до +45°C

АС220-240V

Частота сети 50Hz ± 10%

Срок службы светодиодов 50 000 часов

Гарантия 3 года

Кп светового потока ≤ 3%

## Аварийно-эвакуационные светильники Advanced:



### FLIP

НОВАЯ  
МОДЕЛЬ

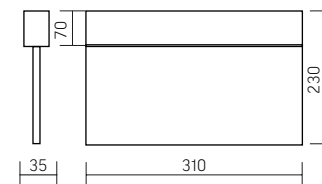

**Дистанция распознавания 27 м.**  
Пластиковый корпус стойкий к горению  
**Тип действия:** постоянный



○ белый

Артикул

Мощ-  
ность

Емкость  
батареи

Время работы  
от встроенного  
аккумулятора

Габаритные  
размеры

Артикул	Мощ- ность	Емкость батареи	Время работы от встроенного аккумулятора	Габаритные размеры
V1-EM-70432-02A01-4000365	3W	900mAh	3 ч	310x230x35mm

#### Аксессуары

V4-EM-00.0005.ADV-0002	Комплект для приставного монтажа Flip
------------------------	---------------------------------------

V4-EM-00.0018.ADV-0001	Рамка для встраиваемого монтажа Flip
------------------------	--------------------------------------

**Список доступных к заказу пиктограмм см. на стр. 128**



### FLIP-подвесной

НОВАЯ  
МОДЕЛЬ

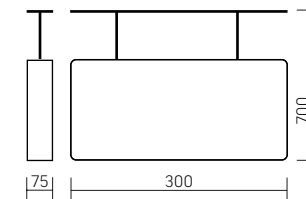

**Дистанция распознавания 27 м.**  
Пластиковый корпус стойкий к горению  
**Тип действия:** постоянный



○ белый

Артикул

Мощ-  
ность

Емкость  
батареи

Время работы  
от встроенного  
аккумулятора

Габаритные  
размеры

Артикул	Мощ- ность	Емкость батареи	Время работы от встроенного аккумулятора	Габаритные размеры
V1-EM-00432-30A01-4000365	3W	900mAh	3 ч	300x700x75mm

**Список доступных к заказу пиктограмм см. на стр. 128**



### VISION

НОВАЯ  
МОДЕЛЬ

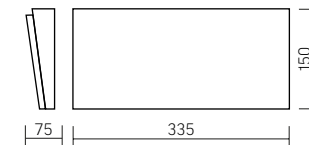

**Дистанция распознавания 33 м.**  
Пластиковый корпус стойкий к горению  
**Тип действия:** постоянный/непостоянный



○ белый

Артикул

Мощ-  
ность

Емкость  
батареи

Время работы  
от встроенного  
аккумулятора

Габаритные  
размеры

Артикул	Мощ- ность	Емкость батареи	Время работы от встроенного аккумулятора	Габаритные размеры
V1-EM-00432-21A01-4000365	3W	1500mAh	3 ч	335x150x75mm

**Список доступных к заказу пиктограмм см. на стр. 128**

## Аварийно-эвакуационные светильники Advanced:



### COMPACT

НОВАЯ  
МОДЕЛЬ

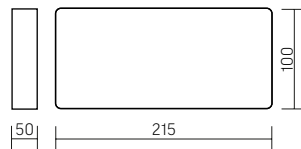

#### Дистанция распознавания 18 м.

Пластиковый корпус стойкий к горению

#### Тип действия:

непостоянный/постоянный



○ белый

Артикул	Мощность	Емкость батареи	Время работы от встроенного аккумулятора	Габаритные размеры
V1-EM-00432-01A01-6500265	2W	900mAh	3 ч	215x100x50 mm



### WALL-EM

НОВАЯ  
МОДЕЛЬ

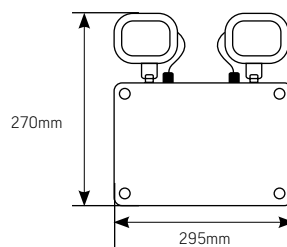

Пластиковый корпус стойкий к горению

#### Тип действия: непостоянный



○ белый

Артикул	Мощность	Емкость батареи	Время работы от встроенного аккумулятора	Габаритные размеры
V1-EM-00432-21A01-6501430	14W	2200mAh	3 ч	295x270x75mm



### Bend

НОВАЯ  
МОДЕЛЬ

Пластиковый корпус стойкий к горению

#### Тип действия: непостоянный



○ белый

Артикул	Мощность	Емкость батареи	Время работы от встроенного аккумулятора	Габаритные размеры, мм
V1-EM-70467-10A00-4000365	4W	1500mAh	1,5 ч	Ø60x80mm + аккумулятор Ø40x85mm



## Пиктограммы для аварийных светильников BASIC IP20:



V1-R0-70354-21A01-2009



V1-R0-70354-21A01-2010



V5-EM01-60.001.027



V1-R0-70364-21A01-6512



V1-R0-70354-21A01-2013



V1-R0-70354-21A01-2014



V5-EM01-60.001.025



V1-R0-70351-21A01-2010



V1-R0-70354-21A01-2017



V1-R0-70354-21A01-2018



V1-R0-70357-21A01-2010



V1-R0-70351-21A01-2020



V1-R0-70354-21A01-2011



V1-R0-70354-21A01-2019



V1-R0-70357-21A01-2010

## Пиктограммы для аварийных светильников BASIC IP65:



V5-EM02-60.002.001



V5-EM02-60.002.016



V5-EM02-60.002.017



V5-EM02-60.002.018



V5-EM02-60.002.019



V5-EM02-60.002.021



V5-EM02-60.002.023



V5-EM02-60.002.024



V5-EM02-60.002.022



V5-EM02-60.002.003



V5-EM02-60.002.040



V5-EM02-60.002.039



V5-EM02-60.002.038



V5-EM02-60.002.037



V5-EM02-60.002.013



V5-EM02-60.002.042



V5-EM02-60.002.012



V5-EM02-60.002.041

## Виды пиктограмм для светильников серии Advanced



Flip V4-EM-00.0035.ADV-0001  
Vision V5-EM03-60.003.003  
Compact V5-EM04-60.004.003



Flip V4-EM-00.0035.ADV-0002  
Vision V5-EM03-60.003.013  
Compact V5-EM04-60.004.013



Flip V4-EM-00.0035.ADV-0006  
Vision V5-EM03-60.003.016  
Compact V5-EM04-60.004.016



Flip в комплекте со св-ком  
Vision V5-EM03-60.003.019  
Compact V5-EM04-60.004.019



Flip V4-EM-00.0035.ADV-0005  
Vision V5-EM03-60.003.021  
Compact V5-EM04-60.004.021



Flip V4-EM-00.0035.ADV-0004  
Vision V5-EM03-60.003.023  
Compact V5-EM04-60.004.023



Flip V4-EM-00.0035.ADV-0004  
Vision V5-EM03-60.003.017  
Compact V5-EM04-60.004.017



Flip V4-EM-00.0035.ADV-0003  
Vision V5-EM03-60.003.018  
Compact V5-EM04-60.004.018



Flip V4-EM-00.0035.ADV-0003  
Vision V5-EM03-60.003.024  
Compact V5-EM04-60.004.024



Flip в комплекте со св-ком  
Vision V5-EM03-60.003.022  
Compact V5-EM04-60.004.022







## Накладные светильники IP65

300×83mm

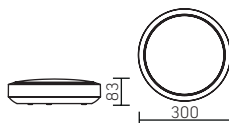

Размер упаковки светильника:

335×120×355mm

PF ≥ 0,9



○ металл

НОВАЯ  
МОДЕЛЬ

Артикул	Мощность	Цветовая температура	Световой поток
V1-U0-00086-21000-6501540	15W	4000K	1500 lm
V1-U0-00086-21000-6501550	15W	5000K	1500 lm
V1-U0-00086-21000-6502540	25W	4000K	2500 lm
V1-U0-00086-21000-6502550	25W	5000K	2500 lm

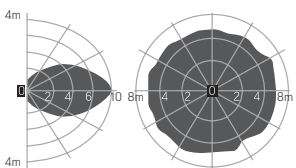
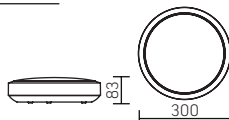
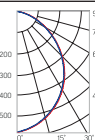

НОВАЯ  
МОДЕЛЬ

Артикул	Мощность	Цветовая температура	Световой поток
V1-U0-00086-21S00-6501550	15W	4000K	1500 lm
V1-U0-00086-21S00-6502550	15W	5000K	1500 lm

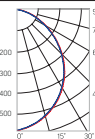

### Режим работы светильников с датчиком:

Светильник оснащен микроволновым датчиком движения и включается на 30 секунд при обнаружении движения в зоне работы датчика.

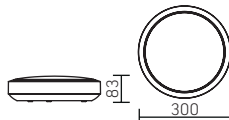

### Автономный аварийный светильник постоянного действия

Драйвер аварийного питания, аккумулятор на 3 часа автономной работы (в комплекте)

○ металл

НОВАЯ  
МОДЕЛЬ

Артикул	Мощность	Цветовая температура	Световой поток
V1-U0-00086-21A00-6501540	15W	4000K	1500 lm
V1-U0-00086-21A00-651650	15W	5000K	1500 lm
V1-U0-00086-21A00-6502540	25W	4000K	2500 lm
V1-U0-00086-21A00-6502550	25W	5000K	2500 lm

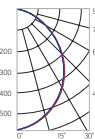

**Соответствие:** ГОСТ IEC 60598-2-22-2012 «Светильники. Часть 2-22. Частные требования. Светильники для аварийного освещения» СП 52.13330.2011 «Естественное и искусственное освещение» (актуализированная редакция СНиП 23.05-95)

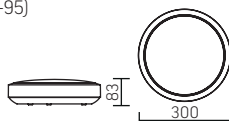

Размер упаковки светильника:  
335×120×355mm  
PF ≥ 0,9

НОВАЯ  
МОДЕЛЬ

Артикул	Мощность	Цветовая температура	Световой поток
V1-U0-00086-21D01-6501540	15W	4000K	1500 lm
V1-U0-00086-21D01-6501550	15W	5000K	1500 lm
V1-U0-00086-21D01-6502540	25W	4000K	2500 lm
V1-U0-00086-21D01-6502550	25W	5000K	2500 lm

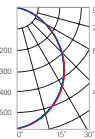

НОВАЯ  
МОДЕЛЬ



### Монтаж:

Осуществляется на горизонтальную или вертикальную поверхность

Комплект креплений входит в поставку

### Корпус:

Ударопрочный самозатухающий ABS-пластик

Белый матовый рассеиватель из ПММА

### Применение:

Светильник используется для освещения объектов жилищной инфраструктуры, подсобных помещений, прилегающих территорий, подземных пешеходных переходов

### Характеристики:

Индекс цветопередачи  $R_a > 80$

Температурный режим от  $-30^{\circ}\text{C}$  до  $+40^{\circ}\text{C}$

Частота сети  $50\text{Hz} \pm 10\%$

Срок службы светодиодов 50 000 часов

Гарантия 3 года

$K_p$  светового потока  $\leq 15\%$

### Режим работы светильников с датчиком:

Светильники включаются при обнаружении движения в зоне работы микроволнового датчика





## Накладные светильники IP44 300×85mm

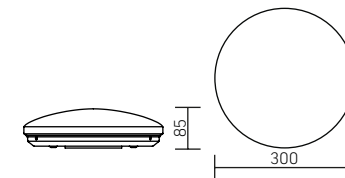

Размер упаковки светильника:

325×325×105mm

PF ≥ 0,90 для 21W

PF ≥ 0,85 для 16W



○ белый

Артикул

Мощность

Цветовая температура

Световой поток

V1-U0-00362-21000-4401630	16W	3000K	1100 lm
V1-U0-00362-21000-4401640	16W	4000K	1100 lm
V1-U0-00362-21000-4401650	16W	5000K	1100 lm
V1-U0-00362-21000-4402130	21W	3000K	1600 lm
V1-U0-00362-21000-4402140	21W	4000K	1600 lm
V1-U0-00362-21000-4402150	21W	5000K	1600 lm

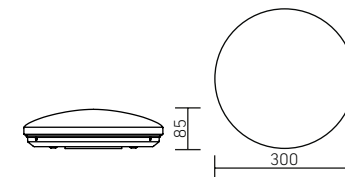
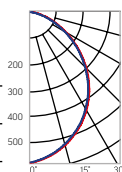

○ белый

Артикул

Мощность

Цветовая температура

Световой поток

V1-U0-00362-21S00-4401630	16W	3000K	1100 lm
V1-U0-00362-21S00-4401640	16W	4000K	1100 lm
V1-U0-00362-21S00-4401650	16W	5000K	1100 lm
V1-U0-00362-21S00-4402130	21W	3000K	1600 lm
V1-U0-00362-21S00-4402140	21W	4000K	1600 lm
V1-U0-00362-21S00-4402150	21W	5000K	1600 lm

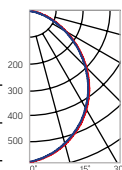

### Монтаж:

Осуществляется на горизонтальную или вертикальную поверхности

Комплект креплений входит в поставку

### Корпус:

Металлический корпус белого цвета

Белый матовый рассеиватель из ПММА

### Характеристики:

Индекс цветопередачи  $R_a > 80$

Температурный режим от +1°C до +40°C

AC220-240V

Частота сети 50Hz ± 10%

Срок службы светодиодов 50 000 часов

Гарантия 3 года

$K_{\Gamma}$  светового потока ≤ 15%



### Режим работы светильников с датчиком

Настройки по умолчанию:

- при уровне освещенности в зоне работы датчика более 50лк светильник не включается при движении
- при уровне освещенности в зоне работы датчика менее 50лк и при отсутствии движения светильник не включается
- при уровне освещенности в зоне работы датчика и при обнаружении движения светильник включается на 90 секунд, при отсутствии движения после 90 секунд светильник отключается до возобновления движения

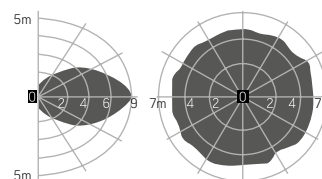

Серия ЖКХ  
224×90×52mm

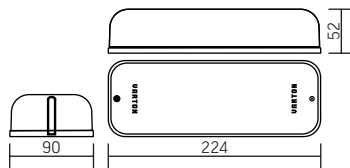

Размер упаковки светильника:  
240×112×64mm  
PF ≥ 0,85



○ белый

Артикул	Мощность	Цветовая температура	Световой поток
V1-U0-00006-21000-6500840	8W	4000K	900 lm
V1-U0-00006-21000-6500850	8W	5000K	900 lm
V1-U0-00006-21000-6501240	12W	4000K	1200 lm
V1-U0-00006-21000-6501250	12W	5000K	1200 lm

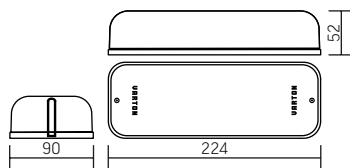
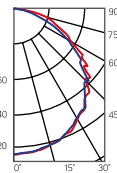

Артикул	Мощность	Цветовая температура	Световой поток
V1-U0-00006-21S00-6501240	12W	4000K	1200 lm
V1-U0-00006-21S00-6501250	12W	5000K	1200 lm

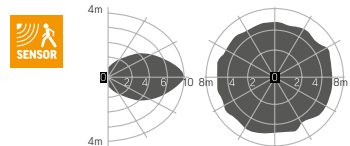
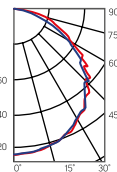

Активная зона действия датчика

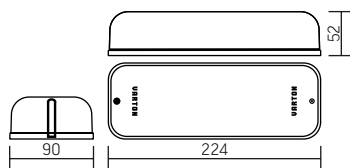

Артикул	Мощность	Цветовая температура	Световой поток
V1-U0-00006-21N00-6501240	12W	4000K	1200 lm
V1-U0-00006-21N00-6501250	12W	5000K	1200 lm

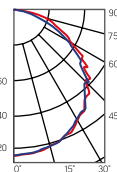

**low voltage**  
**Применение:**  
Помещения с повышенными требованиями к электрической безопасности  
DC 24-36V  
AC 24V  
PF ≥ 0,85



○ белый

**Монтаж:**

Осуществляется на горизонтальную или вертикальную поверхность

Светильник крепится саморезами к основанию с предварительно вмонтированными дюбелями

**Корпус:**

Ударопрочный самозатухающий ABS-пластик  
Комплектуется кабельным вводом, который имеет высокую износостойкость

Для обеспечения степени защиты IP65 места примыкания корпуса к рассеивателю обработаны герметиком

**Рассеиватель:**

Ударопрочный матовый самозатухающий пластик ПК (поликарбонат) с добавками УФ-стабилизатора

**Характеристики:**

Индекс цветопередачи  $R_a > 80$

Температурный режим от -25°C до +40°C

Частота сети 50Hz ± 10%

Срок службы светодиодов 50 000 часов

Гарантия 3 года

$K_n$  светового потока светильника ≤ 15%





### Монтаж:

Осуществляется на горизонтальную или вертикальную поверхность

Светильник крепится саморезами к основанию с предварительно вмонтированными дюбелями

### Корпус:

Ударопрочный самозатухающий ABS-пластик  
Комплектуется кабельным вводом, который имеет высокую износостойкость

Для обеспечения степени защиты IP65 места примыкания корпуса к рассеивателю обработаны герметиком

### Рассеиватель:

Ударопрочный матовый самозатухающий пластик ПК (поликарбонат) с добавками УФ-стабилизатора

### Характеристики:

Индекс цветопередачи  $R_a > 80$

Температурный режим от  $-25^{\circ}\text{C}$  до  $+40^{\circ}\text{C}$

Частота сети  $50\text{Hz} \pm 10\%$

Срок службы светодиодов 50 000 часов

Гарантия 3 года

$K_{\eta}$  светового потока светильника  $\leq 15\%$



## Серия ЖКХ

185×70mm

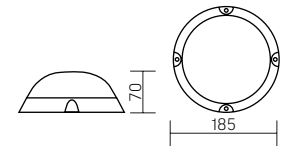

Размер упаковки светильника:  
190×190×85mm  
PF  $\geq 0,85$



○ белый

НОВАЯ МОДЕЛЬ

Артикул	Мощность	Цветовая температура	Световой поток
V1-U0-00005-21000-6500640	6W	4000K	900 lm
V1-U0-00005-21000-6500650	6W	5000K	900 lm
V1-U0-00005-21000-6501040	10W	4000K	1000 lm
V1-U0-00005-21000-6501050	10W	5000K	1000 lm

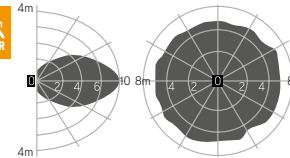
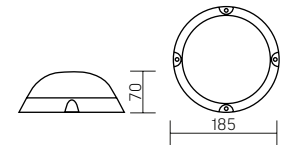
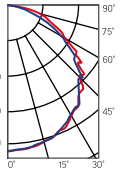

НОВАЯ МОДЕЛЬ

Артикул	Мощность	Цветовая температура	Световой поток
V1-U0-00005-21S00-6501040	10W	4000K	1000 lm
V1-U0-00005-21S00-6501050	10W	5000K	1000 lm

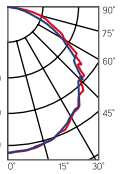

Активная зона действия датчика



○ белый

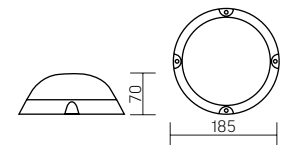

### Применение:

Помещения с повышенными требованиями к электрической безопасности  
DC 24-36V  
AC 24V  
PF  $\geq 0,85$

НОВАЯ МОДЕЛЬ

Артикул	Мощность	Цветовая температура	Световой поток
V1-U0-00005-21N00-6501040	10W	4000K	1000 lm
V1-U0-00005-21N00-6501050	10W	5000K	1000 lm

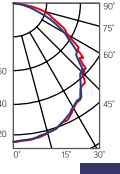

○ белый





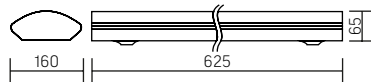

Размер светильника:  
625×160×65mm  
Размер упаковки светильника:  
634×188×90mm  
PF ≥ 0,95

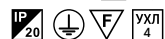

○ белый

Артикул	Мощность	Цветовая температура	Световой поток
V1-U0-00030-20000-2001830	18W	3000K	1300lm
V1-U0-00030-20000-2001840	18W	4000K	1400lm
V1-U0-00030-20000-2001865	18W	6500K	1500lm

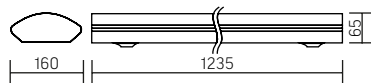
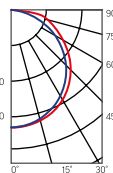

Размер светильника:  
1235×160×65mm  
Размер упаковки светильника:  
1236×183×91mm  
PF ≥ 0,95

○ белый

Артикул	Мощность	Цветовая температура	Световой поток
V1-U0-00044-20000-2003630	36W	3000K	2800lm
V1-U0-00044-20000-2003640	36W	4000K	2900lm
V1-U0-00044-20000-2003665	36W	6500K	3000lm

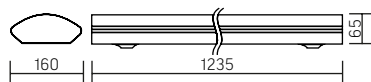
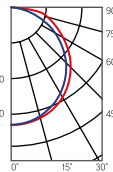

**A Автономный аварийный светильник постоянного действия**  
Драйвер аварийного питания, аккумулятор на 3 часа автономной работы (в комплекте)

**Соответствие:**  
ГОСТ IEC 60598-2-22-2012 «Светильники. Часть 2-22. Частные требования. Светильники для аварийного освещения»  
СП 52.13330.2011 «Естественное и искусственное освещение»  
(актуализированная редакция СНиП 23.05-95)

Артикул	Мощность	Цветовая температура	Световой поток
V1-U0-00030-20A00-2001840	18W	4000K	1400lm
V1-U0-00044-20A00-2003640	36W	4000K	2900lm
V1-U0-00044-20A00-2003665	36W	6500K	3000lm

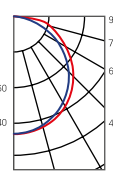

#### Монтаж:

Осуществляется на горизонтальную или вертикальную поверхности

Несколько светильников могут соединяться в единую линию благодаря продуманной и удобной конструкции

#### Корпус:

Цельнометаллический корпус из листовой стали с нанесением белой порошковой краски

#### Рассеиватель:

Опаловый светорассеивающий поликарбонат

#### Характеристики:

Индекс цветопередачи  $R_a > 80$

Температурный режим от +1°C до +40°C

AC176-264V

Частота сети 50Hz ± 10%

Срок службы светодиодов 50 000 часов

Гарантия 3 года

$K_n$  светового потока ≤ 1%





**ОСВЕЩЕНИЕ ЧИСТЫХ  
И МЕДИЦИНСКИХ ПОМЕЩЕНИЙ**

## C PANEL IP65

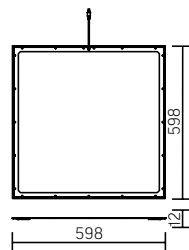

Размер светильника: 598x598x10mm  
 Размер упаковки светильника:  
 660x620x35mm  
 PF ≥0,95



○ белый

Артикул	Мощность	Цветовая температура	Световой поток
EE936511140	36W	3000K	2900lm
EE936511240	36W	4000K	3000lm

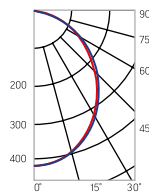

### Аксессуары C PANEL IP65

Фото	Артикул	Наименование
	V4-A0-70.0018.PNL-0011	Рамка для накладного монтажа 600x600x50mm

НОВАЯ  
МОДЕЛЬ

#### Монтаж:

Накладной/Встраиваемый

#### Материал корпуса:

Алюминий

#### Материал рассеивателя:

Поликарбонат

#### Характеристики:

Индекс цветопередачи Ra >83

Температурный режим от -30° до +40°C

AC220-240V

Частота сети 50Hz+/-10%

Срок службы светодиодов 50 000 часов

Гарантия 3 года

Кп светового потока ≤ 5%

Угол рассеивания светового потока 115°





**C070, C070/N**  
595×595×55mm

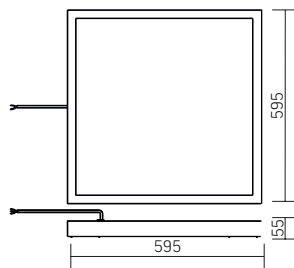
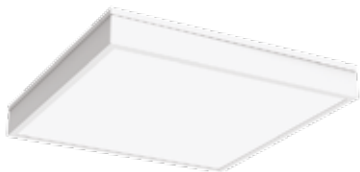

Размер упаковки светильника:  
627×614×62mm  
PF ≥ 0,95



○ белый

новая модель

Артикул	Мощность	Цветовая температура	Световой поток
V1-C0-00080-XX000-5403630	36W	3000K	3400 lm
V1-C0-00080-XX000-5403640	36W	4000K	3600 lm
V1-C0-00080-XX000-5403650	36W	5000K	3600 lm
V1-C0-00080-XX000-5403665	36W	6500K	3700 lm
V1-C0-00080-XX000-5405430	54W	3000K	5100 lm
V1-C0-00080-XX000-5405440	54W	4000K	5300 lm
V1-C0-00080-XX000-5405450	54W	5000K	5300 lm
V1-C0-00080-XX000-5405465	54W	6500K	5400 lm

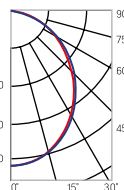

новая модель

XX = 10 – светильник встраиваемый  
XX = 20 – светильник накладной

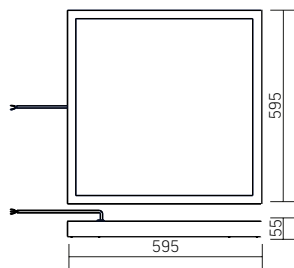
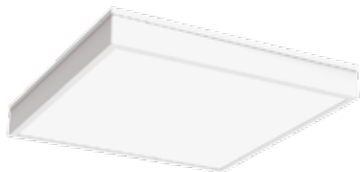

**А Автономный аварийный светильник постоянного действия**

Драйвер аварийного питания, аккумулятор на 3 часа автономной работы (в комплекте)

**Соответствие:**

ГОСТ ИЕС 60598-2-22-2012 «Светильники. Часть 2-22. Частные требования. Светильники для аварийного освещения»  
СП 52.13330.2011 «Естественное и искусственное освещение» (актуализированная редакция СНиП 23.05-95)

новая модель

Артикул	Мощность	Цветовая температура	Световой поток
V1-C0-00080-XXA00-5403630	36W	3000K	3400 lm
V1-C0-00080-XXA00-5403640	36W	4000K	3600 lm
V1-C0-00080-XXA00-5403650	36W	5000K	3600 lm
V1-C0-00080-XXA00-5403665	36W	6500K	3700 lm
V1-C0-00080-XXA00-5405430	54W	3000K	5100 lm
V1-C0-00080-XXA00-5405440	54W	4000K	5300 lm
V1-C0-00080-XXA00-5405450	54W	5000K	5300 lm
V1-C0-00080-XXA00-5405465	54W	6500K	5400 lm

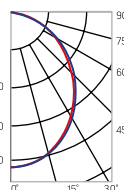

новая модель

XX = 10 – светильник встраиваемый  
XX = 20 – светильник накладной

**Монтаж:**

Встраивается в подвесные потолки типа Armstrong  
Накладное исполнение

**Корпус:**

Цельнометаллический корпус из листовой стали с нанесением белой порошковой краски  
Для обеспечения степени защиты IP54 по периметру корпуса закреплен силиконовый уплотнитель

**Применение светильника со степенью защиты IP54:**

Медицинские учреждения, рестораны, помещения пищевой промышленности, столовые, лаборатории, сан. узлы, помещения с повышенной влажностью

**Рассеиватель:**

Комплектуется опаловым поликарбонатным рассеивателем

**Характеристики:**

Индекс цветопередачи  $R_a > 80$   
Температурный режим от  $-20^{\circ}\text{C}$  до  $+40^{\circ}\text{C}$   
AC176-264V  
Частота сети  $50\text{Hz} \pm 10\%$   
Срок службы светодиодов 50 000 часов  
Гарантия 3 года  
 $K_n$  светового потока  $\leq 1\%$



## C070/GL, C070/NGL 595×595×55mm

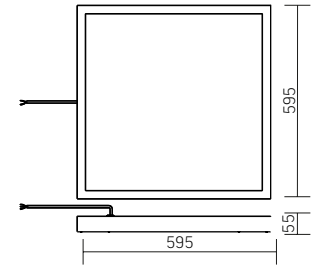
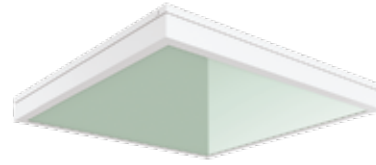

Размер упаковки светильника:  
627×614×62mm  
PF ≥ 0,95



○ белый

Артикул	Мощность	Цветовая температура	Световой поток
V1-C0-00080-XXG06-5403630	36W	3000K	3500 lm
V1-C0-00080-XXG06-5403640	36W	4000K	3700 lm
<b>NOVA</b> V1-C0-00080-XXG06-5403650	36W	5000K	3700 lm
V1-C0-00080-XXG06-5403665	36W	6500K	3800 lm
V1-C0-00080-XXG06-5405430	54W	3000K	5400 lm
V1-C0-00080-XXG06-5405440	54W	4000K	5600 lm
<b>NOVA</b> V1-C0-00080-XXG06-5405450	54W	5000K	5600 lm
V1-C0-00080-XXG06-5405465	54W	6500K	5700 lm

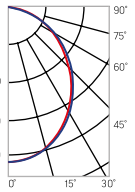

**XX** = 10 – светильник встраиваемый  
**XX** = 20 – светильник накладной

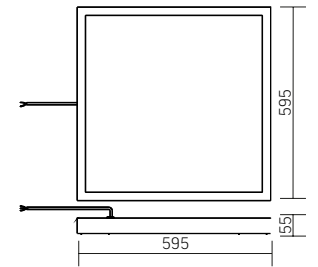
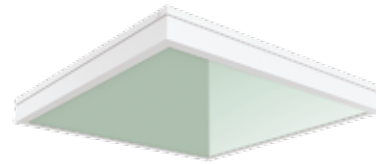

### Монтаж:

Встраивается в подвесные потолки типа Armstrong  
Накладное исполнение

### Корпус:

Цельнометаллический корпус из листовой стали с нанесением белой порошковой краски  
Для обеспечения степени защиты IP54 по периметру корпуса закреплен силиконовый уплотнитель

### Применение:

Применяется в пожароопасных помещениях класса П-IIа

### Рассеиватель:

Комплектуется рассеивателем из закаленного стекла

### Характеристики:

Индекс цветопередачи  $R_a > 80$   
Температурный режим от -20°C до +40°C  
AC176-264V  
Частота сети 50Hz ± 10%  
Срок службы светодиодов 50 000 часов  
Гарантия 3 года  
К<sub>л</sub> светового потока ≤ 1%



### **A** Автономный аварийный светильник постоянного действия

Драйвер аварийного питания, аккумулятор на 3 часа автономной работы (в комплекте)

### Соответствие:

ГОСТ IEC 60598-2-22-2012 «Светильники. Часть 2-22. Частные требования. Светильники для аварийного освещения» СП 52.13330.2011 «Естественное и искусственное освещение» (актуализированная редакция СНиП 23.05-95)

Рекомендуется страховать светильник независимыми подвесами к несущим конструкциям.

Артикул	Мощность	Цветовая температура	Световой поток
V1-C0-00080-XXG07-5403630	36W	3000K	3500 lm
V1-C0-00080-XXG07-5403640	36W	4000K	3700 lm
<b>NOVA</b> V1-C0-00080-XXG07-5403650	36W	5000K	3700 lm
V1-C0-00080-XXG07-5403665	36W	6500K	3800 lm
V1-C0-00080-XXG07-5405430	54W	3000K	5400 lm
V1-C0-00080-XXG07-5405440	54W	4000K	5600 lm
<b>NOVA</b> V1-C0-00080-XXG07-5405450	54W	5000K	5600 lm
V1-C0-00080-XXG07-5405465	54W	6500K	5700 lm

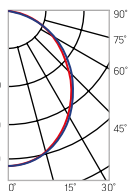

**XX** = 10 – светильник встраиваемый  
**XX** = 20 – светильник накладной



**C270, C270/N**  
1195×180×55mm

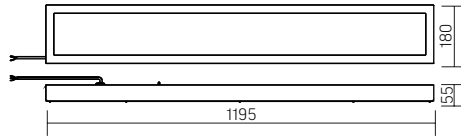

Размер упаковки светильника:  
1232×199×62mm  
PF ≥ 0,95



IP 54



белый

новая модель

Артикул	Мощность	Цветовая температура	Световой поток
V1-C0-00280-XX000-5403630	36W	3000K	3100 lm
V1-C0-00280-XX000-5403640	36W	4000K	3200 lm
V1-C0-00280-XX000-5403650	36W	5000K	3200 lm
V1-C0-00280-XX000-5403665	36W	6500K	3200 lm
V1-C0-00280-XX000-5405430	54W	3000K	4000 lm
V1-C0-00280-XX000-5405440	54W	4000K	4200 lm
V1-C0-00280-XX000-5405450	54W	5000K	4200 lm
V1-C0-00280-XX000-5405465	54W	6500K	4200 lm

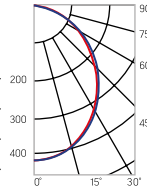

XX = 10 – светильник встраиваемый  
XX = 20 – светильник накладной

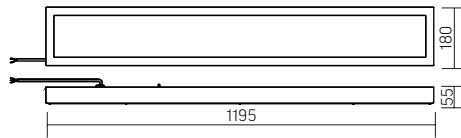

**А Автономный аварийный светильник постоянного действия**

Драйвер аварийного питания, аккумулятор на 3 часа автономной работы (в комплекте)

**Соответствие:**  
ГОСТ ИЕС 60598-2-22-2012 «Светильники. Часть 2-22. Частные требования. Светильники для аварийного освещения»  
СП 52.13330.2011 «Естественное и искусственное освещение» (актуализированная редакция СНиП 23.05-95)

новая модель

Артикул	Мощность	Цветовая температура	Световой поток
V1-C0-00280-XXA00-5403630	36W	3000K	3100 lm
V1-C0-00280-XXA00-5403640	36W	4000K	3200 lm
V1-C0-00280-XXA00-5403650	36W	5000K	3200 lm
V1-C0-00280-XXA00-5403665	36W	6500K	3200 lm
V1-C0-00280-XXA00-5405430	54W	3000K	4000 lm
V1-C0-00280-XXA00-5405440	54W	4000K	4200 lm
V1-C0-00280-XXA00-5405450	54W	5000K	4200 lm
V1-C0-00280-XXA00-5405465	54W	6500K	4200 lm

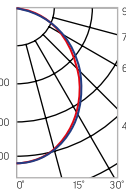

новая модель

XX = 10 – светильник встраиваемый  
XX = 20 – светильник накладной

**Монтаж:**

Встраивается в подвесные потолки типа Armstrong  
Накладное исполнение

**Корпус:**

Цельнометаллический корпус из листовой стали с нанесением белой порошковой краски  
Для обеспечения степени защиты IP54 по периметру корпуса закреплен силиконовый уплотнитель

**Применение светильника со степенью защиты IP54:**

Медицинские учреждения, рестораны, помещения пищевой промышленности, столовые, лаборатории, сан. узлы, помещения с повышенной влажностью

**Рассеиватель:**

Комплектуется опаловым поликарбонатным рассеивателем

**Характеристики:**

Индекс цветопередачи  $R_a > 80$   
Температурный режим от  $-20^{\circ}\text{C}$  до  $+40^{\circ}\text{C}$   
AC176-264V  
Частота сети  $50\text{Hz} \pm 10\%$   
Срок службы светодиодов 50 000 часов  
Гарантия 3 года  
 $K_n$  светового потока  $\leq 1\%$





#### Монтаж:

Встраивается в подвесные потолки типа Armstrong  
Накладное исполнение

#### Корпус:

Цельнометаллический корпус из листовой стали  
с нанесением белой порошковой краски  
Для обеспечения степени защиты IP54 по периметру корпуса  
закреплен силиконовый уплотнитель

#### Применение светильника со степенью защиты IP54:

Медицинские учреждения, рестораны, помещения пищевой  
промышленности, столовые, лаборатории,  
сан. узлы, помещения с повышенной влажностью

#### Рассеиватель:

Комплектуется опаловым поликарбонатным рассеивателем

#### Характеристики:

Индекс цветопередачи  $R_a > 80$   
Температурный режим от  $-20^{\circ}\text{C}$  до  $+40^{\circ}\text{C}$   
AC176-264V  
Частота сети  $50\text{Hz} \pm 10\%$   
Срок службы светодиодов 50 000 часов  
Гарантия 3 года  
 $K_{\text{л}}$  светового потока  $\leq 1\%$



### C170, C170/N

595×180×55mm

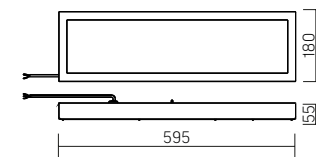
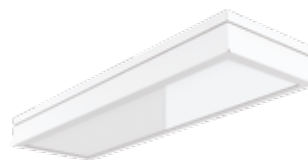

Размер упаковки светильника:  
1232×199×62mm  
PF  $\geq 0,95$



Артикул	Мощность	Цветовая температура	Световой поток
V1-C0-00180-XX000-5401830	18W	3000K	1600 lm
V1-C0-00180-XX000-5401840	18W	4000K	1800 lm
V1-C0-00180-XX000-5401850	18W	5000K	1800 lm
V1-C0-00180-XX000-5401865	18W	6500K	1800 lm

НОВАЯ МОДЕЛЬ

XX = 10 – светильник встраиваемый  
XX = 20 – светильник накладной

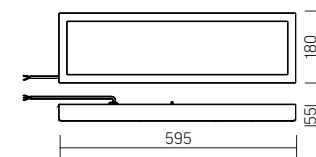
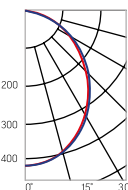

#### **A** Автономный аварийный светильник постоянного действия

Драйвер аварийного питания, аккумулятор на 3 часа автономной работы (в комплекте)

#### Соответствие:

ГОСТ IEC 60598-2-22-2012 «Светильники. Часть 2-22. Частные требования. Светильники для аварийного освещения»  
СП 52.13330.2011 «Естественное и искусственное освещение» (актуализированная редакция СНиП 23.05-95)

Артикул	Мощность	Цветовая температура	Световой поток
V1-C0-00180-XXA00-5401830	18W	3000K	1600 lm
V1-C0-00180-XXA00-5401840	18W	4000K	1800 lm
V1-C0-00180-XXA00-5401850	18W	5000K	1800 lm
V1-C0-00180-XXA00-5401865	18W	6500K	1800 lm

НОВАЯ МОДЕЛЬ

XX = 10 – светильник встраиваемый  
XX = 20 – светильник накладной

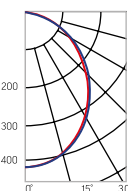



**C350, C350/N**  
1195×295×55mm

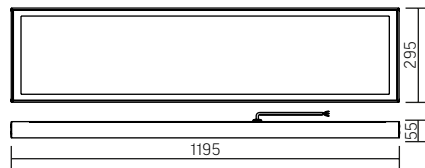

Размер упаковки светильника:  
1228×308×66mm  
PF ≥ 0,95



○ белый

Артикул	Мощность	Цветовая температура	Световой поток
V1-C0-00350-XX000-5403630	36W	3000K	3300 lm
V1-C0-00350-XX000-5403640	36W	4000K	3600 lm
V1-C0-00350-XX000-5403650	36W	5000K	3600 lm
V1-C0-00350-XX000-5403665	36W	6500K	3600 lm
V1-C0-00350-XX000-5405430	54W	3000K	5000 lm
V1-C0-00350-XX000-5405440	54W	4000K	5300 lm
V1-C0-00350-XX000-5405450	54W	5000K	5300 lm
V1-C0-00350-XX000-5405465	54W	6500K	5300 lm

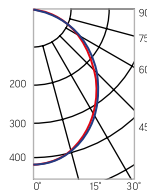

НОВАЯ МОДЕЛЬ

НОВАЯ МОДЕЛЬ

XX = 10 – светильник встраиваемый  
XX = 20 – светильник накладной

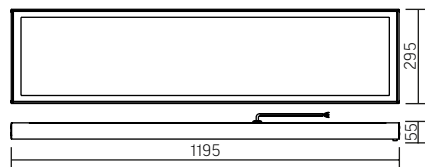

**A Автономный аварийный светильник постоянного действия**

Драйвер аварийного питания, аккумулятор на 3 часа автономной работы (в комплекте)

**Соответствие:**  
ГОСТ ИЕС 60598-2-22-2012 «Светильники. Часть 2-22. Частные требования. Светильники для аварийного освещения»  
СП 52.13330.2011 «Естественное и искусственное освещение» (актуализированная редакция СНиП 23.05-95)

Артикул	Мощность	Цветовая температура	Световой поток
V1-C0-00350-XXA00-5403630	36W	3000K	3300 lm
V1-C0-00350-XXA00-5403640	36W	4000K	3600 lm
V1-C0-00350-XXA00-5403650	36W	5000K	3600 lm
V1-C0-00350-XXA00-5403665	36W	6500K	3600 lm
V1-C0-00350-XXA00-5405430	54W	3000K	5000 lm
V1-C0-00350-XXA00-5405440	54W	4000K	5300 lm
V1-C0-00350-XXA00-5405450	54W	5000K	5300 lm
V1-C0-00350-XXA00-5405465	54W	6500K	5300 lm

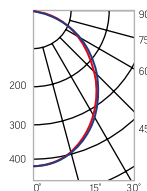

НОВАЯ МОДЕЛЬ

НОВАЯ МОДЕЛЬ

XX = 10 – светильник встраиваемый  
XX = 20 – светильник накладной

НОВАЯ МОДЕЛЬ

**Монтаж:**

Встраивается в подвесные потолки типа Armstrong  
Накладное исполнение

**Корпус:**

Цельнометаллический корпус из листовой стали с нанесением белой порошковой краски  
Для обеспечения степени защиты IP54 по периметру корпуса закреплен силиконовый уплотнитель

**Применение светильника со степенью защиты IP54:**

Медицинские учреждения, рестораны, помещения пищевой промышленности, столовые, лаборатории, сан. узлы, помещения с повышенной влажностью

**Рассеиватель:**

Комплектуется опаловым поликарбонатным рассеивателем

**Характеристики:**

Индекс цветопередачи  $R_a > 80$   
Температурный режим от  $-20^\circ\text{C}$  до  $+40^\circ\text{C}$   
AC176-264V  
Частота сети  $50\text{Hz} \pm 10\%$   
Срок службы светодиодов 50 000 часов  
Гарантия 3 года  
 $K_n$  светового потока  $\leq 1\%$





**ОСВЕЩЕНИЕ ШКОЛ  
И ОБРАЗОВАТЕЛЬНЫХ УЧРЕЖДЕНИЙ**

## E070

595×595×50mm

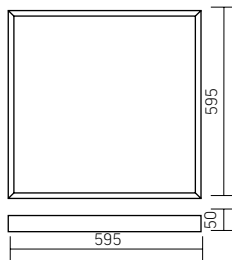

Размер упаковки светильника:  
627×614×62mm  
PF ≥ 0,95



○ белый

Артикул	Мощность	Цветовая температура	Световой поток*
---------	----------	----------------------	-----------------

V1-E0-00070-01000-XX03639	36W	3950K	5000lm
---------------------------	-----	-------	--------

XX = 20 – светильник со степенью защиты IP20  
XX = 40 – светильник со степенью защиты IP40

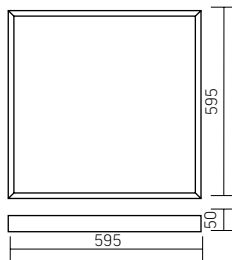
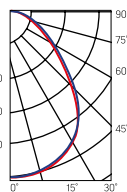

### Автономный аварийный светильник постоянного действия

Драйвер аварийного питания, аккумулятор на 3 часа автономной работы (в комплекте)

#### Соответствие:

ГОСТ IEC 60598-2-22-2012 «Светильники. Часть 2-22. Частные требования. Светильники для аварийного освещения»  
СП 52.13330.2011 «Естественное и искусственное освещение» (актуализированная редакция СНиП 23.05-95)



Рассеиватель  
(комплектуется отдельно)

Размер упаковки рассеивателя  
(2 шт.):  
610×610×16mm

Артикул	Мощность	Цветовая температура	Световой поток*
---------	----------	----------------------	-----------------

V1-E0-00070-01A00-2003639	36W	3950K	5000lm
---------------------------	-----	-------	--------

XX = 20 – светильник со степенью защиты IP20  
XX = 40 – светильник со степенью защиты IP40

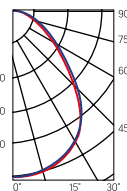

Артикул	Тип	Размер рассеивателя
V2-A0-PR00-00.2.0007.25	Призма стандарт	588×588mm
V2-A0-OP00-03.2.0007.15	Опал	588×588mm
V2-A0-PS00-00.2.0007.20	Пин спот	588×588mm
V2-A0-CI00-00.2.0007.20	Колотый лед	588×588mm
V2-A0-MP00-02.2.0007.20	Микропризма	588×588mm

\* Световой поток указан без учета рассеивателя



#### Монтаж:

Встраивается в подвесные потолки типа Armstrong или монтируется на ровную поверхность

#### Корпус:

Цельнометаллический корпус из листовой стали с нанесением белой порошковой краски

#### Применение:

Дошкольные, школьные, средне-специальные, высшие и другие образовательные учреждения

#### Характеристики:

Мощность диодов 0,2W  
Индекс цветопередачи  $R_a > 80$   
Температурный режим от +1°C до +40°C  
AC176-264V  
Частота сети 50Hz ± 10%  
Срок службы светодиодов 50 000 часов  
Гарантия 3 года  
 $K_n$  светового потока ≤ 1%





## E270

1195×180×50mm

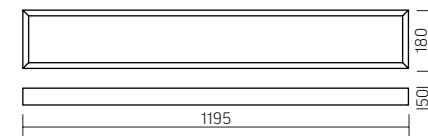

Размер упаковки светильника:  
1232×199×62mm  
PF ≥ 0,95



○ белый

Артикул	Мощность	Цветовая температура	Световой поток*
V1-E0-00270-01000-XX03639	36W	3950K	4600lm

XX = 20 – светильник со степенью защиты IP20  
XX = 40 – светильник со степенью защиты IP40

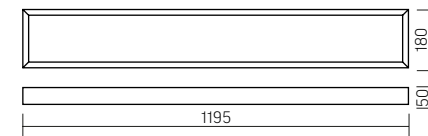
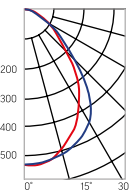

### Автономный аварийный светильник постоянного действия

Драйвер аварийного питания, аккумулятор на 3 часа автономной работы (в комплекте)

**Соответствие:**  
ГОСТ IEC 60598-2-22-2012 «Светильники. Часть 2-22. Частные требования. Светильники для аварийного освещения»  
СП 52.13330.2011 «Естественное и искусственное освещение» (актуализированная редакция СНиП 23.05-95)

Артикул	Мощность	Цветовая температура	Световой поток*
V1-E0-00270-01A00-XX03639	36W	3950K	4600lm

XX = 20 – светильник со степенью защиты IP20  
XX = 40 – светильник со степенью защиты IP40

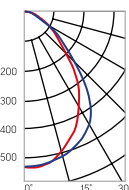

Рассеиватель (комплектуется отдельно)  
Размер упаковки рассеивателя \ (2 шт.):  
1205×190×18mm

Артикул	Тип	Размер рассеивателя
V2-A0-PR00-00.2.0017.25	Призма стандарт	1189×174mm
V2-A0-OP00-03.2.0017.15	Опал	1189×174mm
V2-A0-PS00-00.2.0017.20	Лин спот	1189×174mm
V2-A0-CI00-00.2.0017.20	Колотый лед	1189×174mm
V2-A0-MP00-02.2.0017.20	Микропризма	1189×174mm

\* Световой поток указан без учета рассеивателя

### Монтаж:

Встраивается в подвесные потолки типа Armstrong или монтируется на ровную поверхность

### Корпус:

Цельнометаллический корпус из листовой стали с нанесением белой порошковой краски

### Применение:

Дошкольные, школьные, средне-специальные, высшие и другие образовательные учреждения

### Характеристики:

Мощность диодов 0,2W

Индекс цветопередачи  $R_a > 80$

Температурный режим от +1°C до +40°C

AC176-264V

Частота сети 50Hz ± 10%

Срок службы светодиодов 50 000 часов

Гарантия 3 года

$K_n$  светового потока ≤ 1%





## E220

1195×100×50mm

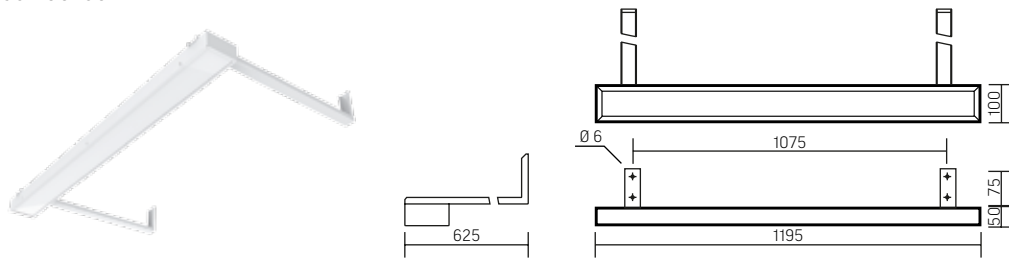

Размер упаковки светильника:  
1234×115×69mm  
PF ≥ 0,95



○ белый

Артикул	Мощность	Цветовая температура	Световой поток*
V1-E0-00270-60000-XX01839	18W	3950K	2100lm

XX = 20 – светильник со степенью защиты IP20  
XX = 40 – светильник со степенью защиты IP40

Крепление кронштейн, с набором крепежей (упаковка 2 шт.):

V4-E0-00.0005.SCO-0001	600mm
------------------------	-------

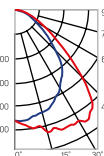

Рассеиватель  
(комплектуется отдельно)  
Размер упаковки рассеивателя  
(2 шт.):  
1205×190×18mm

Артикул	Тип	Размер рассеивателя
V2-A0-PR00-00.2.0016.25	Призма стандарт	1189×96mm
V2-A0-OP00-03.2.0016.15	Опал	1189×96mm
V2-A0-PS00-00.2.0016.20	Пин спот	1189×96mm
V2-A0-CI00-00.2.0016.20	Колотый лёд	1189×96mm
V2-A0-MP00-02.2.0016.20	Микропризма	1189×96mm

\* Световой поток указан без учета рассеивателя



### Монтаж:

Монтируется на вертикальную поверхность с помощью кронштейнов

### Корпус:

Цельнометаллический корпус из листовой стали с нанесением белой порошковой краски

### Упаковка:

Кронштейн для крепления с набором крепежей поставляется отдельно

### Характеристики:

Мощность диодов 0,2W

Индекс цветопередачи  $R_a > 80$

Температурный режим от +1°C до +40°C

АС176-264V

Частота сети 50Hz ± 10%

Срок службы светодиодов 50 000 часов

Гарантия 3 года

$K_n$  светового потока ≤ 1%





## S070

595×620×65mm

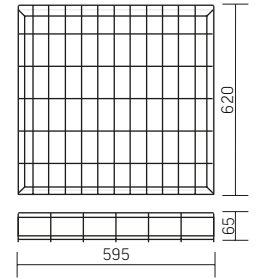

Размер упаковки светильника:  
635×614×67mm  
PF ≥ 0,95



○ белый

Артикул	Мощность	Цветовая температура	Световой поток*
V1-E0-00024-20000-XX03640	36W	4000K	4000lm
V1-E0-00024-20000-XX03665	36W	6500K	4200lm
V1-E0-00024-20000-XX05440	54W	4000K	6300lm
V1-E0-00024-20000-XX05465	54W	6500K	6600lm

XX = 20 – светильник со степенью защиты IP20  
XX = 40 – светильник со степенью защиты IP40

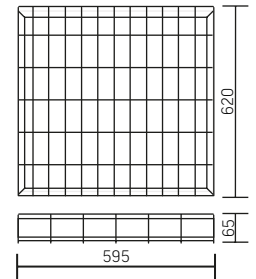

### Монтаж:

Монтируется на ровную поверхность

### Корпус:

Цельнометаллический корпус из листовой стали с нанесением белой порошковой краски

Защищен металлической решеткой

### Упаковка:

Решетка поставляется в комплекте

### Применение:

Для спортивных помещений, где требуется защита светильника от попадания спортивного снаряда

54W для помещений с высокими потолками

### Характеристики:

Индекс цветопередачи  $R_a > 80$

Температурный режим от +1°C до +40°C

AC176-264V

Частота сети 50Hz ± 10%

Срок службы светодиодов 50 000 часов

Гарантия 3 года

$K_n$  светового потока ≤ 1%



### Автономный аварийный светильник постоянного действия

Драйвер аварийного питания, аккумулятор на 3 часа автономной работы (в комплекте)

### Соответствие:

ГОСТ IEC 60598-2-22-2012 «Светильники. Часть 2-22. Частные требования. Светильники для аварийного освещения»  
СП 52.13330.2011 «Естественное и искусственное освещение» (актуализированная редакция СНиП 23.05-95)



Рассеиватель (комплектуется отдельно)

Размер упаковки рассеивателя (2 шт.):  
610×610×16mm

Артикул	Мощность	Цветовая температура	Световой поток*
V1-E0-00024-20A00-XX03640	36W	4000K	4000lm
V1-E0-00024-20A00-XX03665	36W	6500K	4200lm
V1-E0-00024-20A00-XX05440	54W	4000K	6300lm
V1-E0-00024-20A00-XX05465	54W	6500K	6600lm

XX = 20 – светильник со степенью защиты IP20  
XX = 40 – светильник со степенью защиты IP40

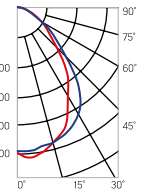

Артикул	Тип	Размер рассеивателя
V2-A0-PR00-00.2.0007.25	Призма стандарт	588×588mm
V2-A0-OP00-03.2.0007.15	Опал	588×588mm
V2-A0-PS00-00.2.0007.20	Пин спот	588×588mm
V2-A0-CI00-00.2.0007.20	Колотый лед	588×588mm
V2-A0-MP00-02.2.0007.20	Микропризма	588×588mm

\* Световой поток указан без учета рассеивателя







## S270

1195×200×65mm

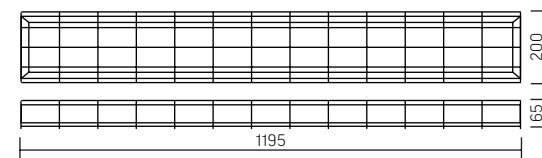

Размер упаковки светильника:  
1232×199×62mm  
PF ≥ 0,95



○ белый

Артикул	Мощность	Цветовая температура	Световой поток*
V1-E0-00066-20000-XX03640	36W	4000K	3800lm
V1-E0-00066-20000-XX03665	36W	6500K	4000lm
V1-E0-00066-20000-XX05440	54W	4000K	5700lm
V1-E0-00066-20000-XX05465	54W	6500K	5900lm

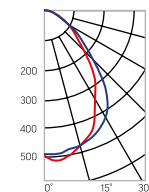

XX = 20 – светильник со степенью защиты IP20  
XX = 40 – светильник со степенью защиты IP40

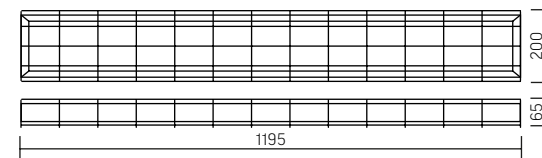

## Автономный аварийный светильник постоянного действия

Драйвер аварийного питания, аккумулятор на 3 часа автономной работы (в комплекте)

**Соответствие:**  
ГОСТ IEC 60598-2-22-2012 «Светильники. Часть 2-22. Частные требования. Светильники для аварийного освещения»  
СП 52.13330.2011 «Естественное и искусственное освещение» (актуализированная редакция СНиП 23.05-95)



Рассеиватель (комплектуется отдельно)  
Размер упаковки рассеивателя (2 шт.):  
610×610×16mm

Артикул	Мощность	Цветовая температура	Световой поток*
V1-E0-00066-20A00-XX03640	36W	4000K	3800lm
V1-E0-00066-20A00-XX03665	36W	6500K	4000lm
V1-E0-00066-20A00-XX05440	54W	4000K	5700lm
V1-E0-00066-20A00-XX05465	54W	6500K	5900lm

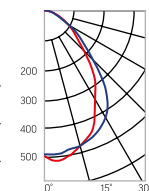

XX = 20 – светильник со степенью защиты IP20  
XX = 40 – светильник со степенью защиты IP40

Артикул	Тип	Размер рассеивателя
V2-A0-PR00-00.2.0017.25	Призма стандарт	1189×174mm
V2-A0-OP00-03.2.0017.15	Опал	1189×174mm
V2-A0-PS00-00.2.0017.20	Пин спот	1189×174mm
V2-A0-CI00-00.2.0017.20	Колотый лед	1189×174mm
V2-A0-MP00-02.2.0017.20	Микропризма	1189×174mm

\* Световой поток указан без учета рассеивателя

### Монтаж:

Монтируется на ровную поверхность

### Корпус:

Цельнометаллический корпус из листовой стали с нанесением белой порошковой краски  
Защищен металлической решеткой

### Упаковка:

Решетка поставляется в комплекте

### Применение:

Для спортивных помещений, где требуется защита светильника от попадания спортивного снаряда  
54W для помещений с высокими потолками

### Характеристики:

Индекс цветопередачи  $R_a > 80$   
Температурный режим от +1°C до +40°C  
AC176-264V  
Частота сети 50Hz ± 10%  
Срок службы светодиодов 50 000 часов  
Гарантия 3 года  
 $K_n$  светового потока ≤ 1%





## S170

595×200×65mm

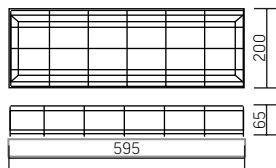

Размер упаковки светильника (2 шт.):

1232×199×62mm

PF ≥ 0,95



○ белый

Артикул Мощность Цветовая температура Световой поток\*

V1-E0-00067-20000-XX01840	18W	4000K	1900lm
V1-E0-00067-20000-XX01865	18W	6500K	2000lm

XX = 20 – светильник со степенью защиты IP20

XX = 40 – светильник со степенью защиты IP40

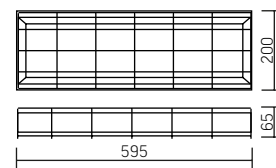
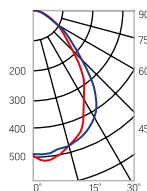

### Автономный аварийный светильник постоянного действия

Драйвер аварийного питания, аккумулятор на 3 часа автономной работы (в комплекте)

#### Соответствие:

ГОСТ ИЕС 60598-2-22-2012 «Светильники. Часть 2-22. Частные требования. Светильники для аварийного освещения»

СП 52.13330.2011 «Естественное и искусственное освещение» (актуализированная редакция СНиП 23.05-95)

Артикул Мощность Цветовая температура Световой поток\*

V1-E0-00067-20A00-XX01840	18W	4000K	1900lm
V1-E0-00067-20A00-XX01865	18W	6500K	2000lm

XX = 20 – светильник со степенью защиты IP20

XX = 40 – светильник со степенью защиты IP40

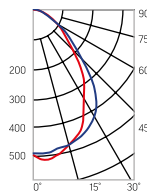

Рассеиватель (комплектуется отдельно)

Размер упаковки рассеивателя

(2 шт.):

610×610×16mm

Артикул Тип Размер рассеивателя

V2-A0-PR00-00.2.0008.25	Призма стандарт	590×174mm
V2-A0-OP00-03.2.0008.15	Опал	590×174mm
V2-A0-PS00-00.2.0008.20	Пин спот	590×174mm
V2-A0-CI00-00.2.0008.20	Колотый лед	590×174mm
V2-A0-MP00-02.2.0008.20	Микропризма	590×174mm

\* Световой поток указан без учета рассеивателя



#### Монтаж:

Монтируется на ровную поверхность

#### Корпус:

Цельнометаллический корпус из листовой стали с нанесением белой порошковой краски  
Защищен металлической решеткой

#### Упаковка:

Решетка поставляется в комплекте

#### Применение:

Для спортивных помещений, где требуется защита светильника от попадания спортивного снаряда

#### Характеристики:

Индекс цветопередачи  $R_a > 80$

Температурный режим от +1°C до +40°C

AC176-264V

Частота сети 50Hz ± 10%

Срок службы светодиодов 50 000 часов

Гарантия 3 года

$K_n$  светового потока ≤ 1





## ОСВЕЩЕНИЕ ОФИСНЫХ ЗДАНИЙ

## Административные светильники с равномерной засветкой

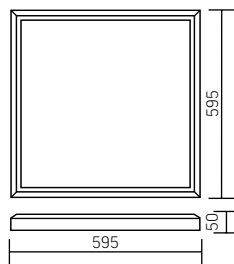

Размер светильника: 595x595x50mm  
 Размер упаковки светильника:  
 627x614x62mm  
 PF ≥ 0,95



○ белый

Артикул	Мощность	Цветовая температура	Световой поток
V1-A0-00070-01HG0-4003630	36W	3000K	3800lm
V1-A0-00070-01HG0-4003640	36W	4000K	4000lm

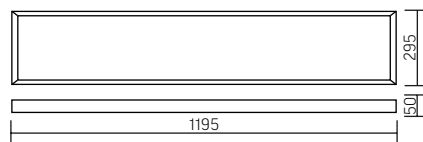
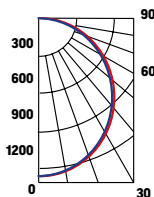

Размер светильника: 1195x295x50mm  
 Размер упаковки светильника:  
 1232x305x62mm  
 PF ≥ 0,95

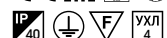

○ белый

Артикул	Мощность	Цветовая температура	Световой поток
V1-A0-00350-01HG0-4003630	36W	3000K	3400lm
V1-A0-00350-01HG0-4003640	36W	4000K	3600lm

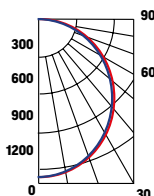

НОВАЯ  
МОДЕЛЬ

### Монтаж:

Встраивается в подвесные потолки типа Armstrong

### Материал:

Цельнометаллический корпус из листовой стали с нанесением белой порошковой краски

### Рассеиватель:

Комплектуется опаловым рассеивателем

### Характеристики:

Индекс цветопередачи Ra >82

Температурный режим от +1° до +40°C

АС176-264V

Частота сети 50Hz+/-10%

Срок службы светодиодов 50 000 часов

Гарантия 3 года

Кп светового потока ≤ 1%



НОВАЯ  
МОДЕЛЬ



#### Монтаж:

Накладной

#### Материал корпуса:

Алюминий (возможна покраска светильника в любой цвет RAL)

#### Материал рассеивателя:

Поликарбонат

#### Характеристики:

Индекс цветопередачи Ra >83

Температурный режим от +1° до +40°C

АС220-240V

Частота сети 50Hz+/-10%

Срок службы светодиодов 50 000 часов

Гарантия 3 года

Кп светового потока ≤ 5%

Угол рассеивания светового потока 80°



## Solo



Размер светильника: 186x90mm

Размер упаковки светильника:

195x195x100mm

PF ≥0,95



○ белый

Артикул	Мощность	Цветовая температура	Световой поток
V1-R0-00422-20000-2002530	25W	3000K	2400lm
V1-R0-00422-20000-2002540	25W	4000K	2500lm

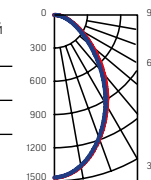

Размер светильника: 286x110mm

Размер упаковки светильника:

295x295x120mm

PF ≥0,95



○ белый

Артикул	Мощность	Цветовая температура	Световой поток
V1-R0-00423-20000-2003530	35W	3000K	3400lm
V1-R0-00423-20000-2003540	35W	4000K	3500lm

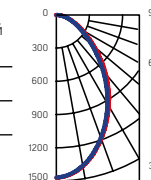



## Panel 300

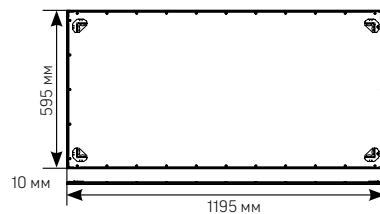

Размер светильника: 1195x595x10 mm  
Размер упаковки светильника:  
1222x602x42 mm  
PF ≥ 0,95



○ белый

Артикул	Мощность	Цветовая температура	Световой поток
LD936562250	50W	4000K	5000 lm

## Аксессуары для светодиодных панелей Varton

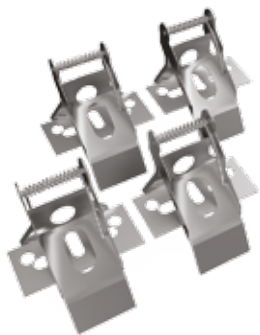

Артикул	Наименование
V4-A0-70.0018.PNL-0002	Комплект креплений для монтажа панелей в гипсокартонные потолки v.2



Артикул	Наименование
V4-A0-70.0018.PNL-0003	Комплект подвесов для светодиодных панелей с регулируемой высотой троса (максимальная длина 0,6m)

НОВАЯ  
МОДЕЛЬ



### Монтаж:

Накладной монтаж, крепления входят в комплект поставки

Встраиваемый монтаж

Монтаж в ГКЛ (комплект креплений заказывается отдельно)

Подвесной монтаж (комплект подвесов заказывается отдельно)

### Корпус:

Алюминий

### Рассеиватель:

Полипропилен

### Характеристики:

Индекс цветопередачи Ra>80

Температурный режим от +1°C до +40°C

AC220-240V

Частота сети 50Hz +/- 10%

Срок службы светодиодов 50 000 часов

Гарантия 3 года

Кп светового потока <1%

Угол светового потока 115°



НОВАЯ  
МОДЕЛЬ



#### Монтаж:

Накладной монтаж, крепления входят в комплект поставки

Встраиваемый монтаж

Монтаж в ГКЛ (комплект креплений заказывается отдельно)

Подвесной монтаж (комплект подвесов заказывается отдельно)

#### Корпус:

Алюминий

#### Рассеиватель:

Полипропилен

#### Характеристики:

Индекс цветопередачи Ra>80

Температурный режим от +1°C до +40°C

AC220-240V

Частота сети 50Hz +/- 10%

Срок службы светодиодов 50 000 часов

Гарантия 3 года

Кп светового потока <1%

Угол светового потока 115°



## Panel 370

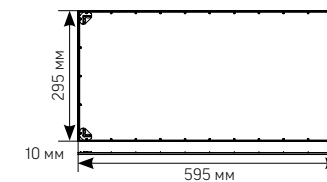

Размер светильника: 595x295x10 mm

Размер упаковки светильника:

627x321x66 mm

PF ≥0,95



○ белый

Артикул	Мощность	Цветовая температура	Световой поток
LD936512222	22W	4000K	2000 lm

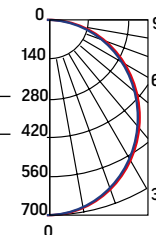

## Аксессуары для светодиодных панелей Varton



Артикул

Наименование

V4-A0-70.0018.PNL-0002

Комплект креплений для монтажа панелей в гипсокартонные потолки v.2



Артикул

Наименование

V4-A0-70.0018.PNL-0003

Комплект подвесов для светодиодных панелей с регулируемой высотой троса (максимальная длина 0,6m)



## Panel Comfort 350

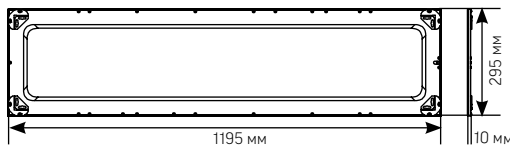

Размер светильника: 1195x295x11 мм

Размер упаковки светильника:

1200x600x18 мм

PF ≥ 0,90



○ белый

Выносной драйвер

(заказывается отдельно)

LD102-000-0-036

Артикул	Мощность	Цветовая температура	Световой поток
LD936511236	36W	4000K	4000 lm

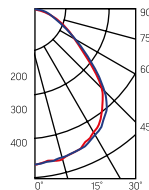

### Аксессуары для светодиодных панелей Varton



Артикул	Наименование
V4-A0-70.0018.PNL-0002	Комплект креплений для монтажа панелей в гипсокартонные потолки v.2



Артикул	Наименование
V4-A0-70.0018.PNL-0003	Комплект подвесов для светодиодных панелей с регулируемой высотой троса (максимальная длина 0,6м)

НОВАЯ  
МОДЕЛЬ



#### Монтаж:

Накладной монтаж, крепления входят в комплект поставки

Встраиваемый монтаж в подвесные потолочные системы

Монтаж в ГКЛ (комплект креплений заказывается отдельно)

Подвесной монтаж (комплект подвесов заказывается отдельно)

#### Корпус:

Алюминий

#### Рассеиватель:

Полистирол

#### Характеристики:

Индекс цветопередачи Ra>82

UGR<19

Температурный режим от +1°C до +40°C

AC220-240V

Частота сети 50Hz +/- 10%

Срок службы светодиодов 50 000 часов

Гарантия 3 года

Кп светового потока <1%

Угол светового потока 90°



НОВАЯ  
МОДЕЛЬ



## Panel Comfort 070

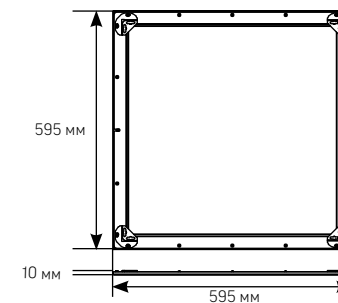

Размер светильника: 595x595x10 mm  
Размер упаковки светильника:  
600x600x18 mm  
PF ≥0,90



○ белый

Выносной драйвер  
(заказывается отдельно)  
LD102-000-0-033

Артикул	Мощность	Цветовая температура	Световой поток
LD936511233	33W	4000K	3600 lm

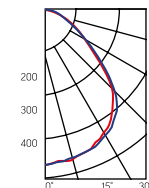

## Аксессуары для светодиодных панелей Varton



Артикул	Наименование
V4-A0-70.0018.PNL-0002	Комплект креплений для монтажа панелей в гипсокартонные потолки v.2



Артикул	Наименование
V4-A0-70.0018.PNL-0003	Комплект подвесов для светодиодных панелей с регулируемой высотой троса (максимальная длина 0,6м)

### Монтаж:

Накладной монтаж, крепления входят в комплект поставки  
Встраиваемый монтаж в подвесные потолочные системы  
Монтаж в ГКЛ (комплект креплений заказывается отдельно)  
Подвесной монтаж (комплект подвесов заказывается отдельно)

### Корпус:

Алюминий

### Рассеиватель:

Полистирол

### Характеристики:

Индекс цветопередачи Ra>82

UGR<19

Температурный режим от +1°C до +40°C

AC220-240V

Частота сети 50Hz +/- 10%

Срок службы светодиодов 50 000 часов

Гарантия 3 года

Кп светового потока <1%

Угол светового потока 90°







## Panel 070

595×595×10mm

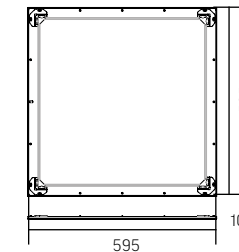
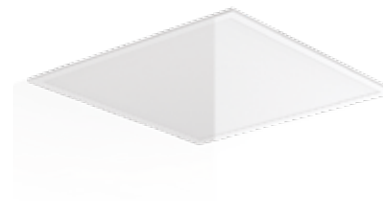

Размер упаковки светильника:  
600×600×18mm  
Размер упаковки источника питания:  
160×50×50mm  
PF ≥ 0,90

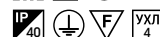

○ металл

Артикул	Мощность	Цветовая температура	Световой поток
LD936511443	34W	3000K	3000lm
LD936511243	34W	4000K	3200lm

Выносной драйвер (комплектуется отдельно):

LD102-000-0-043
-----------------

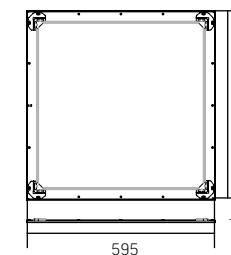
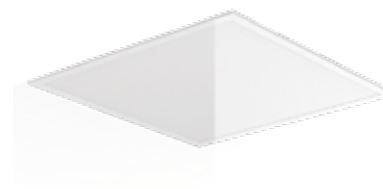
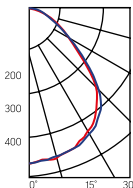

### Монтаж:

Светильник встраивается в подвесные потолочные системы  
Предусмотрена возможность накладного исполнения  
(крепления в комплекте)  
Дополнительные крепления для монтажа в ГКЛ  
заказываются отдельно

### Корпус:

Корпус светильника изготовлен из анодированного  
алюминия  
Рассеиватель опал  
Источник питания комплектуется в отдельной коробке

### Характеристики:

Индекс цветопередачи  $R_a > 80$   
Температурный режим от +1°C до +40°C  
Частота сети 50Hz ± 10%  
Срок службы светодиодов 50 000 часов  
Гарантия 3 года  
 $K_n$  светового потока ≤ 5%



Артикул	Мощность	Цветовая температура	Световой поток
LD9365D1443	34W	3000K	3000lm
LD9365D2243	34W	4000K	3200lm

Драйвер в комплекте

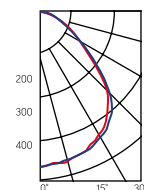

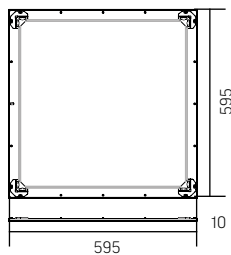

**Автономный аварийный светильник постоянного действия**

Драйвер аварийного питания, аккумулятор на 1 час автономной работы в комплекте

**Соответствие:**  
ГОСТ ИЕС 60598-2-22-2012 «Светильники. Часть 2-22. Частные требования. Светильники для аварийного освещения» СП 52.13330.2011 «Естественное и искусственное освещение» (актуализированная редакция СНиП 23.05-95)

Артикул	Мощность	Цветовая температура	Световой поток
LD936511443EM	34W	3000K	3000lm
LD936511243EM	34W	4000K	3200lm

Драйвер в комплекте

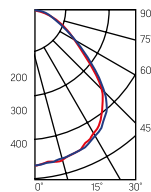

**Аксессуары для светодиодных панелей Varton**



Артикул	Наименование
V4-A0-70.0018.PNL-0002	Комплект креплений для монтажа панелей в гипсокартонные потолки v.2



Артикул	Наименование
V4-A0-70.0018.PNL-0003	Комплект подвесов для светодиодных панелей с регулируемой высотой троса (максимальная длина 0,6m)



# A400

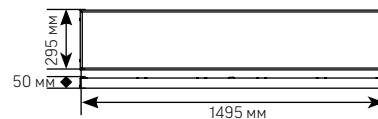

Размер светильника: 1495x295x50 мм  
 Размер упаковки светильника:  
 1500x300x60 мм  
 PF ≥ 0,95



○ белый

Артикул	Мощность	Цветовая температура	Световой поток
V1-A0-00400-01000-2004040	40W	4000K	5 0000 lm
V1-A0-00400-01000-2008040	80W	4000K	10 0000 lm

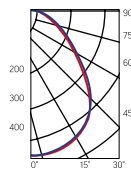

Рассеиватель  
 (комплектуется отдельно)

Артикул	Тип	Размер рассеивателя
V2-A0-PR00-00.2.0400.25	Призма стандарт	1490x290 мм
V2-A0-OP00-03.2.0400.15	Опал	1490x290 мм
V2-A0-PS00-00.2.0400.20	Пин спот	1490x290 мм
V2-A0-SI00-00.2.0400.20	Колотый лед	1490x290 мм
V2-A0-MP00-02.2.0400.20	Микропризма	1490x290 мм



НОВАЯ  
 МОДЕЛЬ

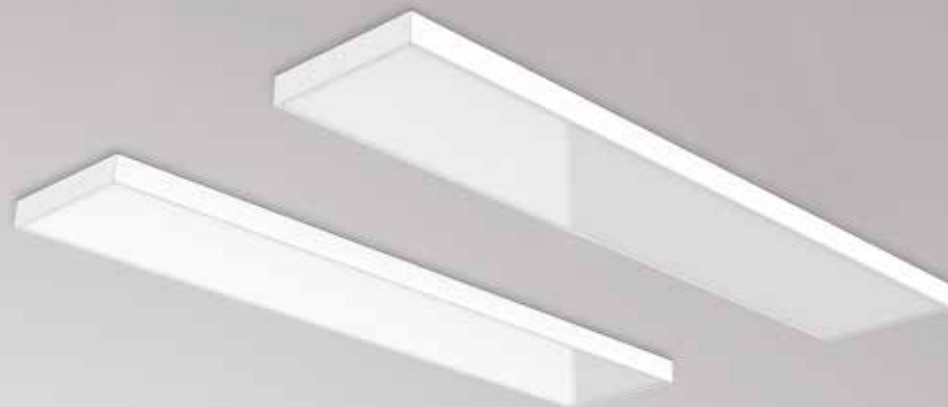

### Монтаж:

Накладной монтаж  
 Встраиваемый монтаж в подвесные  
 потолочные системы

### Корпус:

Цельнометаллический корпус из листовой  
 стали

### Характеристики:

Индекс цветопередачи Ra>82  
 Температурный режим от +1°C до +40°C  
 AC220-240V  
 Частота сети 50Hz +/- 10%  
 Срок службы светодиодов 50 000 часов  
 Гарантия 3 года  
 Кп светового потока <1%



НОВАЯ  
МОДЕЛЬ



## A420



Размер светильника: 1495x100x50 мм  
Размер упаковки светильника:  
1515x109x66 мм  
PF ≥ 0,95

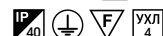

○ белый

Артикул	Мощность	Цветовая температура	Световой поток
---------	----------	----------------------	----------------

V1-A0-00461-01000-4004040	40W	4000K	4300 lm
---------------------------	-----	-------	---------

V1-A0-00461-01000-4008040	80W	4000K	8600 lm
---------------------------	-----	-------	---------

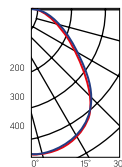

Рассеиватель  
(комплектуется отдельно)

Артикул	Тип	Размер рассеивателя
---------	-----	---------------------



V2-A0-PR00-00.2.0110.25	Призма стандарт	1490x95 мм
-------------------------	-----------------	------------

V2-A0-OP00-03.2.0110.15	Опал	1490x95 мм
-------------------------	------	------------

V2-A0-PS00-00.2.0110.20	Пин спот	1490x95 мм
-------------------------	----------	------------

V2-A0-CI00-00.2.0110.20	Колотый лед	1490x95 мм
-------------------------	-------------	------------

V2-A0-MP00-02.2.0110.20	Микропризма	1490x95 мм
-------------------------	-------------	------------

### Монтаж:

Накладной монтаж  
Встраиваемый монтаж в подвесные  
потолочные системы

### Корпус:

Цельнометаллический корпус из листовой  
стали

### Характеристики:

Индекс цветопередачи Ra>82  
Температурный режим от +1°C до +40°C  
AC220-240V  
Частота сети 50Hz +/- 10%  
Срок службы светодиодов 50 000 часов  
Гарантия 3 года  
Кп светового потока <1%





# A450

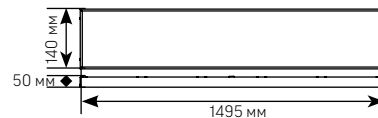

Размер светильника: 1495x140x50 мм

Размер упаковки светильника:

1577x155x62 мм

PF ≥ 0,95



○ белый

Артикул	Мощность	Цветовая температура	Световой поток
V1-A0-00462-01000-4004040	40W	4000K	4 500 lm
V1-A0-00462-01000-4008040	80W	4000K	10 000 lm

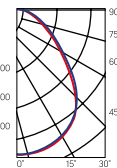

Рассеиватель  
(комплектуется отдельно)



Артикул	Тип	Размер рассеивателя
V2-A0-PR00-00.2.0111.25	Призма стандарт	1490x135 мм
V2-A0-OP00-03.2.0111.15	Опал	1490x135 мм
V2-A0-PS00-00.2.0111.20	Пин спот	1490x135 мм
V2-A0-CI00-00.2.0111.20	Колотый лед	1490x135 мм
V2-A0-MP00-02.2.0111.20	Микропризма	1490x135 мм

НОВАЯ  
МОДЕЛЬ

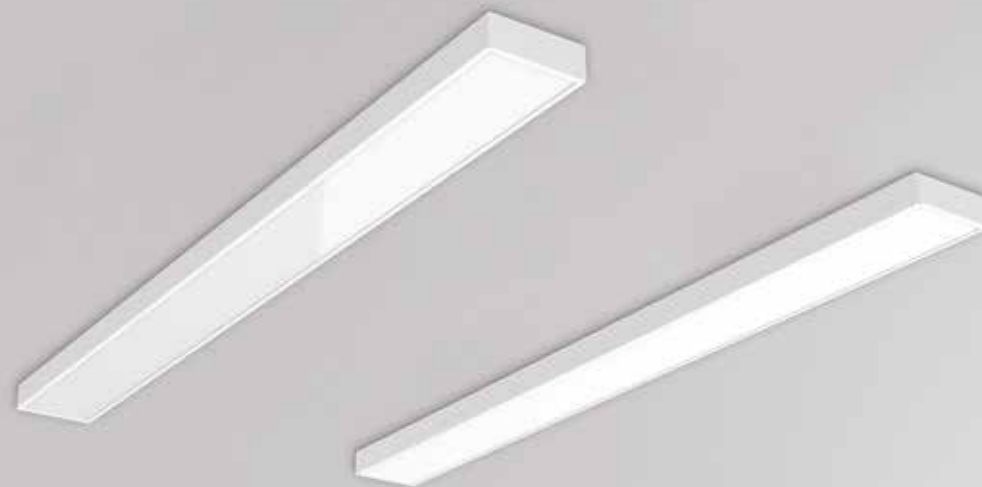

### Монтаж:

Накладной монтаж

Встраиваемый монтаж в подвесные  
потолочные системы

### Корпус:

Цельнометаллический корпус из листовой  
стали

### Характеристики:

Индекс цветопередачи Ra>82

Температурный режим от +1°C до +40°C

AC220-240V

Частота сети 50Hz +/- 10%

Срок службы светодиодов 50 000 часов

Гарантия 3 года

Кп светового потока <1%



НОВАЯ  
МОДЕЛЬ



## A470

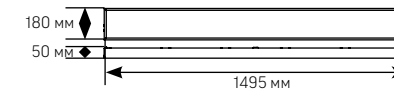

Размер светильника: 1495x180x50 mm  
Размер упаковки светильника:  
1500x190x60 mm  
PF ≥0,95

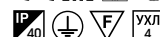

○ белый

Артикул	Мощность	Цветовая температура	Световой поток
V1-A0-00463-01000-4004040	40W	4000K	5 100 lm
V1-A0-00463-01000-4008040	80W	4000K	10 600 lm

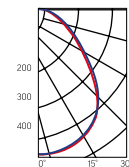

Рассеиватель  
(комплектуется отдельно)

Артикул	Тип	Размер рассеивателя
V2-A0-PR00-00.2.0112.25	Призма стандарт	1490x175 мм
V2-A0-OP00-03.2.0112.15	Опал	1490x175 мм
V2-A0-PS00-00.2.0112.20	Пин спот	1490x175 мм
V2-A0-CI00-00.2.0112.20	Колотый лед	1490x175 мм
V2-A0-MP00-02.2.0112.20	Микропризма	1490x175 мм



### Монтаж:

Накладной монтаж  
Встраиваемый монтаж в подвесные  
потолочные системы

### Корпус:

Цельнометаллический корпус из листовой  
стали

### Характеристики:

Индекс цветопередачи Ra>82  
Температурный режим от +1°C до +40°C  
AC220-240V  
Частота сети 50Hz +/- 10%  
Срок службы светодиодов 50 000 часов  
Гарантия 3 года  
Кп светового потока <1%





## A070

595×595×50mm

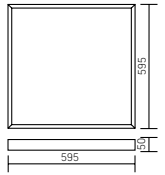

Размер упаковки светильника:  
627×614×62mm  
PF ≥ 0,95



○ белый



Артикул	Мощность	Цветовая температура	Световой поток*
V1-A0-00070-01000-XX02730	27W	3000K	3400 lm
V1-A0-00070-01000-XX02740	27W	4000K	3500 lm
V1-A0-00070-01000-XX02750	27W	5000K	3500 lm
V1-A0-00070-01000-XX02765	27W	6500K	3600 lm
V1-A0-00070-01000-XX03630	36W	3000K	4400 lm
V1-A0-00070-01000-XX03640	36W	4000K	4600 lm
V1-A0-00070-01000-XX03650	36W	5000K	4600 lm
V1-A0-00070-01000-XX03665	36W	6500K	4700 lm
V1-A0-00070-01000-XX05430	54W	3000K	6400 lm
V1-A0-00070-01000-XX05440	54W	4000K	6600 lm
V1-A0-00070-01000-XX05450	54W	5000K	6600 lm
V1-A0-00070-01000-XX05465	54W	6500K	6800 lm

новая модель

новая модель

новая модель

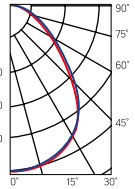

XX = 20 – светильник со степенью защиты IP20  
XX = 40 – светильник со степенью защиты IP40

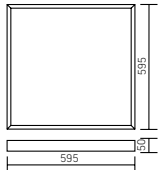

## Автономный аварийный светильник постоянного действия

Драйвер аварийного питания, аккумулятор на 1 час автономной работы в комплекте

**Соответствие:**  
ГОСТ IEC 60598-2-22-2012 «Светильники. Часть 2-22. Частные требования. Светильники для аварийного освещения»  
СП 52.13330.2011 «Естественное и искусственное освещение» (актуализированная редакция СНиП 23.05-95)

Артикул	Мощность	Цветовая температура	Световой поток*
V1-A0-00070-01A00-XX02730	27W	3000K	3400 lm
V1-A0-00070-01A00-XX02740	27W	4000K	3500 lm
V1-A0-00070-01A00-XX02750	27W	5000K	3500 lm
V1-A0-00070-01A00-XX02765	27W	6500K	3600 lm
V1-A0-00070-01A00-XX03630	36W	3000K	4400 lm
V1-A0-00070-01A00-XX03640	36W	4000K	4600 lm
V1-A0-00070-01A00-XX03650	36W	5000K	4600 lm
V1-A0-00070-01A00-XX03665	36W	6500K	4700 lm
V1-A0-00070-01A00-XX05430	54W	3000K	6400 lm
V1-A0-00070-01A00-XX05440	54W	4000K	6600 lm
V1-A0-00070-01A00-XX05450	54W	5000K	6600 lm
V1-A0-00070-01A00-XX05465	54W	6500K	6800 lm

новая модель

новая модель

новая модель

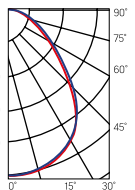

XX = 20 – светильник со степенью защиты IP20  
XX = 40 – светильник со степенью защиты IP40



Рассеиватель (комплектуется отдельно)  
Размер упаковки рассеивателя (2 шт.): 610×610×16mm

Артикул	Тип	Размер рассеивателя
V2-A0-PR00-00.2.0007.25	Призма стандарт	588×588mm
V2-A0-OP00-03.2.0007.15	Опал	588×588mm
V2-A0-PS00-00.2.0007.20	Пин спот	588×588mm
V2-A0-CI00-00.2.0007.20	Колотый лед	588×588mm
V2-A0-MP00-02.2.0007.20	Микропризма	588×588mm

\* Световой поток указан без учета рассеивателя

### Монтаж:

Встраивается в подвесные потолки типа Armstrong или монтируется на ровную поверхность

### Корпус:

Цельнометаллический корпус из листовой стали с нанесением белой порошковой краски

### Характеристики:

Индекс цветопередачи  $R_a > 80$

Температурный режим от +1°C до +40°C

AC176-264V

Частота сети 50Hz ± 10%

Срок службы светодиодов 50 000 часов

Гарантия 3 года

$K_n$  светового потока ≤ 1%



## A070

595×595×50mm

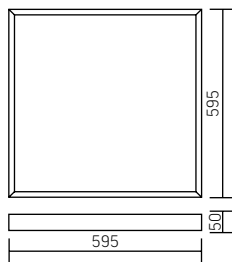

Применение:  
Административные помещения,  
в которых требуется более гибкое  
управление освещением

НОВАЯ  
МОДЕЛЬ

Артикул	Мощность	Цветовая температура	Световой поток*
V1-A0-00070-01D01-XX03630	36W	3000K	4400 lm
V1-A0-00070-01D01-XX03640	36W	4000K	4600 lm
V1-A0-00070-01D01-XX03650	36W	5000K	4600 lm
V1-A0-00070-01D01-XX03665	36W	6500K	4700 lm

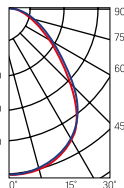

XX = 20 – светильник со степенью защиты IP20

XX = 40 – светильник со степенью защиты IP40

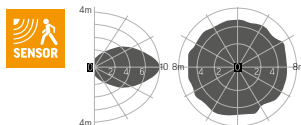
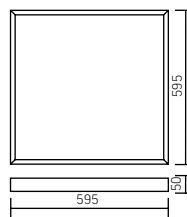

Применение:  
Административные помещения,  
где не требуется постоянное  
освещение.

НОВАЯ  
МОДЕЛЬ

НОВАЯ  
МОДЕЛЬ

Артикул	Мощность	Цветовая температура	Световой поток*
V1-A0-00070-01S00-XX02740	27W	4000K	3500 lm
V1-A0-00070-01S00-XX02750	27W	5000K	3500 lm
V1-A0-00070-01S00-XX02765	27W	6500K	3600 lm
V1-A0-00070-01S00-XX03640	36W	4000K	4600 lm
V1-A0-00070-01S00-XX03650	36W	5000K	4600 lm
V1-A0-00070-01S00-XX03665	36W	6500K	4700 lm

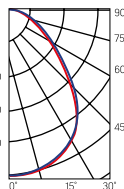

XX = 20 – светильник со степенью защиты IP20

XX = 40 – светильник со степенью защиты IP40



Рассеиватель (комплектуется  
отдельно)  
Размер упаковки рассеивателя  
(2 шт.): 610×610×16mm

Артикул	Тип	Размер рассеивателя
V2-A0-PR00-00.2.0007.25	Призма стандарт	588×588mm
V2-A0-OP00-03.2.0007.15	Опал	588×588mm
V2-A0-PS00-00.2.0007.20	Пин спот	588×588mm
V2-A0-CI00-00.2.0007.20	Колотый лед	588×588mm
V2-A0-MP00-02.2.0007.20	Микропризма	588×588mm

\* Световой поток указан без учета рассеивателя







Бизнес-центр «Гранд Сетунь Плаза» (Москва, Россия)



## A070/S

595×595×50mm

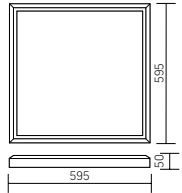

Размер упаковки светильника:  
627×614×62mm  
PF ≥ 0,95



Артикул	Мощность	Цветовая температура	Световой поток*
V1-A0-00070-20000-XX03630	36W	3000K	4400 lm
V1-A0-00070-20000-XX03640	36W	4000K	4600 lm
V1-A0-00070-20000-XX03650	36W	5000K	4600 lm
V1-A0-00070-20000-XX03665	36W	6500K	4700 lm
V1-A0-00070-20000-XX05430	54W	3000K	6400 lm
V1-A0-00070-20000-XX05440	54W	4000K	6600 lm
V1-A0-00070-20000-XX05450	54W	5000K	6600 lm
V1-A0-00070-20000-XX05465	54W	6500K	6800 lm

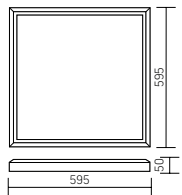
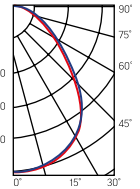

XX = 20 – светильник со степенью защиты IP20  
XX = 40 – светильник со степенью защиты IP40

### **A** Автономный аварийный светильник постоянного действия

Драйвер аварийного питания, аккумулятор на 1 час автономной работы в комплекте

**Соответствие:**  
ГОСТ IEC 60598-2-22-2012  
«Светильники. Часть 2-22. Частные требования. Светильники для аварийного освещения»  
СП 52.13330.2011 «Естественное и искусственное освещение» (актуализированная редакция СНиП 23.05-95)

Артикул	Мощность	Цветовая температура	Световой поток*
V1-A0-00070-20A00-XX03630	36W	3000K	4400 lm
V1-A0-00070-20A00-XX03640	36W	4000K	4600 lm
V1-A0-00070-20A00-XX03650	36W	5000K	4600 lm
V1-A0-00070-20A00-XX03665	36W	6500K	4700 lm
V1-A0-00070-20A00-XX05430	54W	3000K	6400 lm
V1-A0-00070-20A00-XX05440	54W	4000K	6600 lm
V1-A0-00070-20A00-XX05450	54W	5000K	6600 lm
V1-A0-00070-20A00-XX05465	54W	6500K	6800 lm

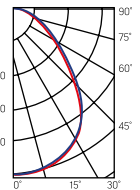

XX = 20 – светильник со степенью защиты IP20  
XX = 40 – светильник со степенью защиты IP40



Рассеиватель (комплектуется отдельно)  
Размер упаковки рассеивателя (2 шт.): 610×610×16mm

Артикул	Тип	Размер рассеивателя
V2-R0-PR00-00.2.0003.25	Призма стандарт	580×580mm
V2-R0-OP00-03.2.0003.15	Опал	580×580mm
V2-R0-PS00-00.2.0003.20	Пин спот	580×580mm
V2-R0-CI00-00.2.0003.20	Колотый лед	580×580mm
V2-R0-MP00-02.2.0003.20	Микропризма	580×580mm

\* Световой поток указан без учета рассеивателя

### Монтаж:

Монтируется на ровную поверхность

### Корпус:

Цельнометаллический корпус из листовой стали с нанесением белой порошковой краски

### Характеристики:

Индекс цветопередачи  $R_a > 80$

Температурный режим от +1°C до +40°C

AC176-264V

Частота сети 50Hz ± 10%

Срок службы светодиодов 50 000 часов

Гарантия 3 года

$K_n$  светового потока ≤ 1%





## A270

1195×180×50mm

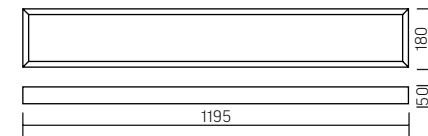

Размер упаковки светильника:  
1232×199×62mm  
PF ≥ 0,95



○ белый

новая модель

новая модель

Артикул	Мощность	Цветовая температура	Световой поток*
V1-A0-00270-01000-XX03630	36W	3000K	4100 lm
V1-A0-00270-01000-XX03640	36W	4000K	4300 lm
V1-A0-00270-01000-XX03650	36W	5000K	4300 lm
V1-A0-00270-01000-XX03665	36W	6500K	4300 lm
V1-A0-00270-01000-XX05430	54W	3000K	6000 lm
V1-A0-00270-01000-XX05440	54W	4000K	6100 lm
V1-A0-00270-01000-XX05450	54W	5000K	6100 lm
V1-A0-00270-01000-XX05465	54W	6500K	6200 lm

XX = 20 – светильник со степенью защиты IP20

XX = 40 – светильник со степенью защиты IP40

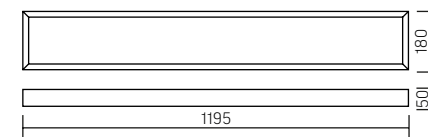
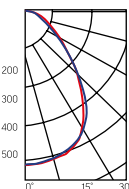

## Автономный аварийный светильник постоянного действия

Драйвер аварийного питания, аккумулятор на 1 час автономной работы в комплекте

### Соответствие:

ГОСТ IEC 60598-2-22-2012 «Светильники. Часть 2-22. Частные требования. Светильники для аварийного освещения»  
СП 52.13330.2011 «Естественное и искусственное освещение» (актуализированная редакция СНиП 23.05-95)

новая модель

новая модель

Артикул	Мощность	Цветовая температура	Световой поток*
V1-A0-00270-01A00-XX03630	36W	3000K	4100 lm
V1-A0-00270-01A00-XX03640	36W	4000K	4300 lm
V1-A0-00270-01A00-XX03650	36W	5000K	4300 lm
V1-A0-00270-01A00-XX03665	36W	6500K	4300 lm
V1-A0-00270-01A00-XX05430	54W	3000K	6000 lm
V1-A0-00270-01A00-XX05440	54W	4000K	6100 lm
V1-A0-00270-01A00-XX05450	54W	5000K	6100 lm
V1-A0-00270-01A00-XX05465	54W	6500K	6200 lm

XX = 20 – светильник со степенью защиты IP20

XX = 40 – светильник со степенью защиты IP40

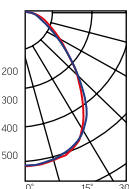

### Монтаж:

Встраивается в подвесные потолки типа Armstrong, монтируется на ровную поверхность или к кабельным лоткам

### Корпус:

Цельнометаллический корпус из листовой стали с нанесением белой порошковой краски

### Характеристики:

Индекс цветопередачи  $R_a > 80$

Температурный режим от +1°C до +40°C

АС176-264V

Частота сети 50Hz ± 10%

Срок службы светодиодов 50 000 часов

Гарантия 3 года

$K_n$  светового потока ≤ 1%



## A270

1195×180×50mm

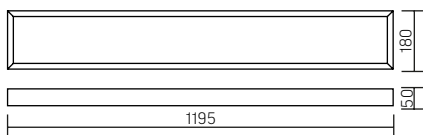

Применение:  
Административные помещения, в которых требуется более гибкое управление освещением

НОВАЯ МОДЕЛЬ

Артикул	Мощность	Цветовая температура	Световой поток*
V1-A0-00270-01D01-XX03630	36W	3000K	4100 lm
V1-A0-00270-01D01-XX03640	36W	4000K	4300 lm
V1-A0-00270-01D01-XX03650	36W	5000K	4300 lm
V1-A0-00270-01D01-XX03665	36W	6500K	4300 lm

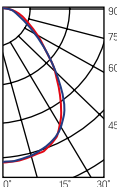

XX = 20 – светильник со степенью защиты IP20  
XX = 40 – светильник со степенью защиты IP40

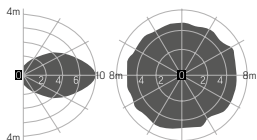
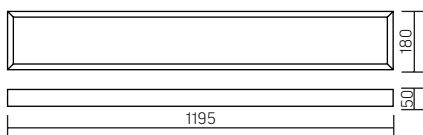

Применение:  
Административные помещения, где не требуется постоянное освещение.

НОВАЯ МОДЕЛЬ

Артикул	Мощность	Цветовая температура	Световой поток*
V1-A0-00270-01S00-XX03630	36W	3000K	4100 lm
V1-A0-00270-01S00-XX03640	36W	4000K	4300 lm
V1-A0-00270-01S00-XX03650	36W	5000K	4300 lm
V1-A0-00270-01S00-XX03665	36W	6500K	4300 lm

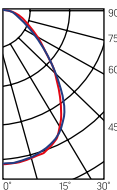

Рассеиватель (комплектуются отдельно)  
Размер упаковки рассеивателя (2 шт.): 1205×190×18mm

Артикул	Тип	Размер рассеивателя
V2-A0-PR00-00.2.0017.25	Призма стандарт	1189×174mm
V2-A0-OP00-03.2.0017.15	Опал	1189×174mm
V2-A0-PS00-00.2.0017.20	Пин спот	1189×174mm
V2-A0-CI00-00.2.0017.20	Колотый лед	1189×174mm
V2-A0-MP00-02.2.0017.20	Микропризма	1189×174mm

\* Световой поток указан без учета рассеивателя



Магазин «Автомир» (Великий Новгород, Россия)







**A170**  
595×180×50mm

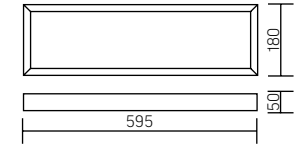

Размер упаковки светильника:  
600×180×66mm  
PF ≥ 0,95



индекс модели

Артикул	Мощность	Цветовая температура	Световой поток*
V1-A0-00170-01000-XX01830	18W	3000K	2000 lm
V1-A0-00170-01000-XX01840	18W	4000K	2100 lm
V1-A0-00170-01000-XX01850	18W	5000K	2100 lm
V1-A0-00170-01000-XX01865	18W	6500K	2200 lm

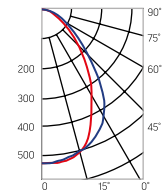

**XX = 20** – светильник со степенью защиты IP20  
**XX = 40** – светильник со степенью защиты IP40

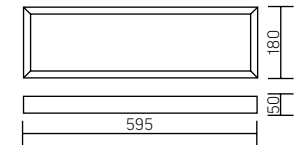

**Автономный аварийный светильник постоянного действия**

Драйвер аварийного питания, аккумулятор на 1 час автономной работы в комплекте

**Соответствие:**  
ГОСТ ИЕС 60598-2-22-2012 «Светильники. Часть 2-22. Частные требования. Светильники для аварийного освещения»  
СП 52.13330.2011 «Естественное и искусственное освещение» (актуализированная редакция СНиП 23.05-95)

индекс модели

Артикул	Мощность	Цветовая температура	Световой поток*
V1-A0-00170-01A00-XX01830	18W	3000K	2000 lm
V1-A0-00170-01A00-XX01840	18W	4000K	2100 lm
V1-A0-00170-01A00-XX01850	18W	5000K	2100 lm
V1-A0-00170-01A00-XX01865	18W	6500K	2200 lm

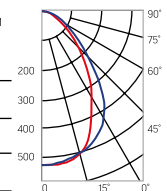

**XX = 20** – светильник со степенью защиты IP20  
**XX = 40** – светильник со степенью защиты IP40

**Монтаж:**

Встраивается в подвесные потолки типа Armstrong, монтируется на ровную поверхность или к кабельным лоткам

**Корпус:**

Цельнометаллический корпус из листовой стали с нанесением белой порошковой краски

**Характеристики:**

- Индекс цветопередачи  $R_a > 80$
- Температурный режим от +1°C до +40°C
- АС176-264V
- Частота сети 50Hz ± 10%
- Срок службы светодиодов 50 000 часов
- Гарантия 3 года
- $K_n$  светового потока ≤ 1%



Рассеиватель (комплектуется отдельно)  
Размер упаковки рассеивателя (2 шт.): 1205×190×18mm

Артикул	Тип	Размер рассеивателя
V2-A0-PR00-00.2.0008.25	Призма стандарт	590×174mm
V2-A0-OP00-03.2.0008.15	Опал	590×174mm
V2-A0-PS00-00.2.0008.20	Пин спот	590×174mm
V2-A0-CI00-00.2.0008.20	Колотый лед	590×174mm
V2-A0-MP00-02.2.0008.20	Микропризма	590×174mm

\* Световой поток указан без учета рассеивателя





## A220

1195×100×50mm

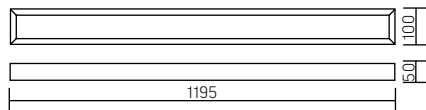

Размер упаковки светильника:

1200×100×66mm

PF ≥ 0,95



○ белый

НОВАЯ МОДЕЛЬ

Артикул	Мощность	Цветовая температура	Световой поток*
V1-A0-00220-20000-XX01830	18W	3000K	1800 lm
V1-A0-00220-20000-XX01840	18W	4000K	2000 lm
V1-A0-00220-20000-XX01850	18W	5000K	2000 lm
V1-A0-00220-20000-XX01865	18W	6500K	2000 lm
V1-A0-00220-20000-XX03630	36W	3000K	3700 lm
V1-A0-00220-20000-XX03640	36W	4000K	3900 lm
V1-A0-00220-20000-XX03650	36W	5000K	3900 lm
V1-A0-00220-20000-XX03665	36W	6500K	3900 lm

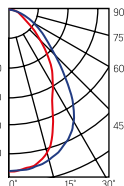

XX = 20 – светильник со степенью защиты IP20

XX = 40 – светильник со степенью защиты IP40

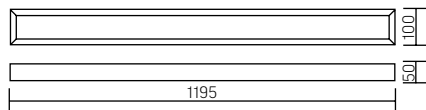

### Автономный аварийный светильник постоянного действия

Драйвер аварийного питания, аккумулятор на 1 час автономной работы в комплекте

#### Соответствие:

ГОСТ ИЕС 60598-2-22-2012 «Светильники. Часть 2-22. Частные требования. Светильники для аварийного освещения» СП 52.13330.2011 «Естественное и искусственное освещение» (актуализированная редакция СНиП 23.05-95)

НОВАЯ МОДЕЛЬ

Артикул	Мощность	Цветовая температура	Световой поток*
V1-A0-00220-20A00-XX01830	18W	3000K	1800 lm
V1-A0-00220-20A00-XX01840	18W	4000K	2000 lm
V1-A0-00220-20A00-XX01850	18W	5000K	2000 lm
V1-A0-00220-20A00-XX01865	18W	6500K	2000 lm
V1-A0-00220-20A00-XX03630	36W	3000K	3700 lm
V1-A0-00220-20A00-XX03640	36W	4000K	3900 lm
V1-A0-00220-20A00-XX03650	36W	5000K	3900 lm
V1-A0-00220-20A00-XX03665	36W	6500K	3900 lm

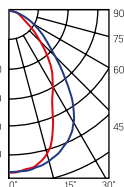

XX = 20 – светильник со степенью защиты IP20

XX = 40 – светильник со степенью защиты IP40



Рассеиватель

(комплектуется отдельно)

Размер упаковки рассеивателя (2 шт.): 1205×190×18mm

Артикул	Тип	Размер рассеивателя
V2-A0-PR00-00.2.0016.25	Призма стандарт	1189×96mm
V2-A0-OP00-03.2.0016.15	Опал	1189×96mm
V2-A0-PS00-00.2.0016.20	Пин спот	1189×96mm
V2-A0-CI00-00.2.0016.20	Колотый лед	1189×96mm
V2-A0-MP00-02.2.0016.20	Микропризма	1189×96mm

\* Световой поток указан без учета рассеивателя

### Монтаж:

Встраивается в подвесные потолки типа Armstrong, монтируется на ровную поверхность или к кабельным лоткам

### Корпус:

Цельнометаллический корпус из листовой стали с нанесением белой порошковой краски

### Характеристики:

Индекс цветопередачи  $R_a > 80$

Температурный режим от +1°C до +40°C

AC176-264V

Частота сети 50Hz ± 10%

Срок службы светодиодов 50 000 часов

Гарантия 3 года

$K_n$  светового потока ≤ 1%





### Монтаж:

Встраивается в подвесные потолки типа Armstrong, монтируется на ровную поверхность или к кабельным лоткам

### Корпус:

Цельнометаллический корпус из листовой стали с нанесением белой порошковой краски

### Характеристики:

Индекс цветопередачи  $R_a > 80$

Температурный режим от +1°C до +40°C

AC176-264V

Частота сети 50Hz  $\pm 10\%$

Срок службы светодиодов 50 000 часов

Гарантия 3 года

$K_n$  светового потока  $\leq 1\%$



## A370

595×295×50mm

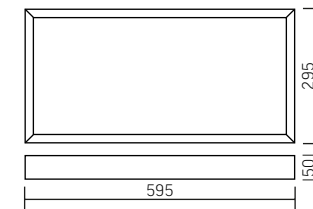

Размер упаковки светильника:  
600×300×66mm  
PF  $\geq 0,95$



○ белый

новая модель

Артикул	Мощность	Цветовая температура	Световой поток*
V1-A0-00370-01000-XX01830	18W	3000K	1900 lm
V1-A0-00370-01000-XX01840	18W	4000K	2000 lm
V1-A0-00370-01000-XX01850	18W	5000K	2000 lm
V1-A0-00370-01000-XX01865	18W	6500K	2000 lm
V1-A0-00370-01000-XX02730	27W	3000K	3100 lm
V1-A0-00370-01000-XX02740	27W	4000K	3200 lm
V1-A0-00370-01000-XX02750	27W	5000K	3200 lm
V1-A0-00370-01000-XX02765	27W	6500K	3200 lm

новая модель

XX = 20 – светильник со степенью защиты IP20

XX = 40 – светильник со степенью защиты IP40

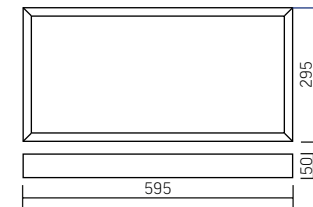
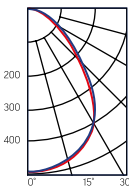

### Автономный аварийный светильник постоянного действия

Драйвер аварийного питания, аккумулятор на 1 час автономной работы в комплекте

#### Соответствие:

ГОСТ IEC 60598-2-22-2012 «Светильники. Часть 2-22. Частные требования. Светильники для аварийного освещения»  
СП 52.13330.2011 «Естественное и искусственное освещение» (актуализированная редакция СНиП 23.05-95)

новая модель

Артикул	Мощность	Цветовая температура	Световой поток*
V1-A0-00370-01A00-XX01830	18W	3000K	1900 lm
V1-A0-00370-01A00-XX01840	18W	4000K	2000 lm
V1-A0-00370-01A00-XX01850	18W	5000K	2000 lm
V1-A0-00370-01A00-XX01865	18W	6500K	2000 lm
V1-A0-00370-01A00-XX02730	27W	3000K	3100 lm
V1-A0-00370-01A00-XX02740	27W	4000K	3200 lm
V1-A0-00370-01A00-XX02750	27W	5000K	3200 lm
V1-A0-00370-01A00-XX02765	27W	6500K	3200 lm

новая модель

XX = 20 – светильник со степенью защиты IP20

XX = 40 – светильник со степенью защиты IP40

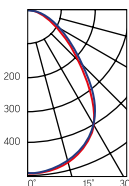

Рассеиватель (комплектуется отдельно)  
Размер упаковки рассеивателя (2 шт.): 1205×305×18mm

Артикул	Тип	Размер рассеивателя
V2-A0-PR00-00.2.0010.25	Призма стандарт	590×290mm
V2-A0-OP00-03.2.0010.15	Опал	590×290mm
V2-A0-PS00-00.2.0010.20	Лин спот	590×290mm
V2-A0-CI00-00.2.0010.20	Колотый лед	590×290mm
V2-A0-MP00-02.2.0010.20	Микропризма	590×290mm

\* Световой поток указан без учета рассеивателя



**A350**  
1195×295×50mm

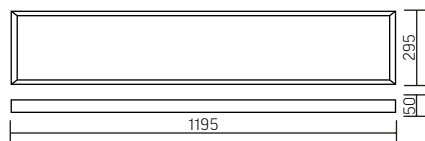

Размер упаковки светильника:  
1232×305×62mm  
PF ≥ 0,95



○ белый

Артикул	Мощность	Цветовая температура	Световой поток*
V1-A0-00350-01000-XX03630	36W	3000K	4000 lm
V1-A0-00350-01000-XX03640	36W	4000K	4200 lm
V1-A0-00350-01000-XX03650	36W	5000K	4200 lm
V1-A0-00350-01000-XX03665	36W	6500K	4400 lm
V1-A0-00350-01000-XX05430	54W	3000K	6500 lm
V1-A0-00350-01000-XX05440	54W	4000K	6700 lm
V1-A0-00350-01000-XX05450	54W	5000K	6700 lm
V1-A0-00350-01000-XX05465	54W	6500K	6700 lm

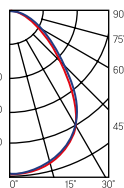

XX = 20 – светильник со степенью защиты IP20  
XX = 40 – светильник со степенью защиты IP40

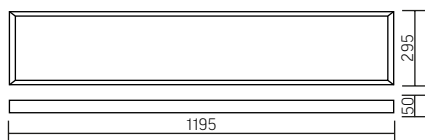

**Автономный аварийный светильник постоянного действия**

Драйвер аварийного питания, аккумулятор на 1 час автономной работы в комплекте

**Соответствие:**  
ГОСТ ИЕС 60598-2-22-2012  
«Светильники. Часть 2-22. Частные требования. Светильники для аварийного освещения»  
СП 52.13330.2011  
«Естественное и искусственное освещение» (актуализированная редакция СНиП 23.05-95)

Артикул	Мощность	Цветовая температура	Световой поток*
V1-A0-00350-01A00-XX03630	36W	3000K	4000 lm
V1-A0-00350-01A00-XX03640	36W	4000K	4200 lm
V1-A0-00350-01A00-XX03650	36W	5000K	4200 lm
V1-A0-00350-01A00-XX03665	36W	6500K	4400 lm
V1-A0-00350-01A00-XX05430	54W	3000K	6500 lm
V1-A0-00350-01A00-XX05440	54W	4000K	6700 lm
V1-A0-00350-01A00-XX05450	54W	5000K	6700 lm
V1-A0-00350-01A00-XX05465	54W	6500K	6700 lm

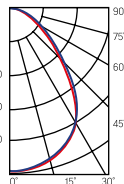

XX = 20 – светильник со степенью защиты IP20  
XX = 40 – светильник со степенью защиты IP40

Артикул	Тип	Размер рассеивателя
V2-A0-PR00-00.2.0019.25	Призма стандарт	1190×290mm
V2-A0-OP00-03.2.0019.15	Опал	1190×290mm
V2-A0-PS00-00.2.0019.20	Пин спот	1190×290mm
V2-A0-CI00-00.2.0019.20	Колотый лед	1190×290mm
V2-A0-MP00-02.2.0019.20	Микропризма	1190×290mm

\* Световой поток указан без учета рассеивателя



**Монтаж:**

Встраивается в подвесные потолки типа Armstrong, монтируется на ровную поверхность или к кабельным лоткам

**Корпус:**

Цельнометаллический корпус из листовой стали с нанесением белой порошковой краски

**Характеристики:**

Индекс цветопередачи  $R_a > 80$   
Температурный режим от +1°C до +40°C  
AC176-264V  
Частота сети 50Hz ± 10%  
Срок службы светодиодов 50 000 часов  
Гарантия 3 года  
 $K_n$  светового потока ≤ 1%



Рассеиватель (комплектуются отдельно)  
Размер упаковки рассеивателя (2 шт.): 1205×305×18mm



## G070

595×595×67mm

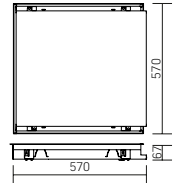

Размер упаковки светильника:  
627×614×62mm  
Монтажный размер: 575×575 mm  
PF ≥ 0,95



Артикул	Мощность	Цветовая температура	Световой поток*
V1-A0-00009-80000-2003630	36W	3000K	4400 lm
V1-A0-00009-80000-2003640	36W	4000K	4600 lm
V1-A0-00009-80000-2003650	36W	5000K	4600 lm
V1-A0-00009-80000-2003665	36W	6500K	4700 lm
V1-A0-00009-80000-2005430	54W	3000K	6400 lm
V1-A0-00009-80000-2005440	54W	4000K	6600 lm
V1-A0-00009-80000-2005450	54W	5000K	6600 lm
V1-A0-00009-80000-2005465	54W	6500K	6800 lm

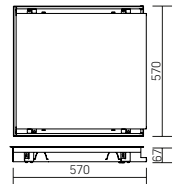
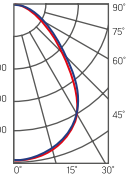

### **A** Автономный аварийный светильник постоянного действия

Драйвер аварийного питания, аккумулятор на 1 час автономной работы в комплекте

**Соответствие:**  
ГОСТ IEC 60598-2-22-2012 «Светильники. Часть 2-22. Частные требования. Светильники для аварийного освещения»  
СП 52.13330.2011 «Естественное и искусственное освещение»  
(актуализированная редакция СНиП 23.05-95)

Артикул	Мощность	Цветовая температура	Световой поток*
V1-A0-00009-80A00-2003630	36W	3000K	4400 lm
V1-A0-00009-80A00-2003640	36W	4000K	4600 lm
V1-A0-00009-80A00-2003650	36W	5000K	4600 lm
V1-A0-00009-80A00-2003665	36W	6500K	4700 lm
V1-A0-00009-80A00-2005430	54W	3000K	6400 lm
V1-A0-00009-80A00-2005440	54W	4000K	6600 lm
V1-A0-00009-80A00-2005450	54W	5000K	6600 lm
V1-A0-00009-80A00-2005465	54W	6500K	6800 lm

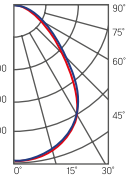

Рассеиватель  
(комплектуются отдельно)  
Размер упаковки рассеивателя  
(2 шт.): 606×606×18mm

Артикул	Тип	Размер рассеивателя
V2-A0-PR00-00.2.0001.25	Призма стандарт	558×558mm
V2-A0-OP00-03.2.0001.15	Опал	558×558mm
V2-A0-PS00-00.2.0001.20	П ин спот	558×558mm
V2-A0-CI00-00.2.0001.20	Колотый лед	558×558mm
V2-A0-MP00-02.2.0001.20	Микропризма	558×558mm

\* Световой поток указан без учета рассеивателя

### Монтаж:

Встраивается в подшивные потолки из гипсокартона (8-15mm)  
Необходимое монтажное отверстие для установки светильника 575×575mm

Крепление входит в комплект

### Корпус:

Цельнометаллический корпус из листовой стали с нанесением белой порошковой краски

### Характеристики:

Индекс цветопередачи  $R_a > 80$

Температурный режим от +1°C до +40°C

AC176-264V

Частота сети 50Hz ± 10%

Срок службы светодиодов 50 000 часов

Гарантия 3 года

$K_{\eta}$  светового потока ≤ 1%





## G270

1200x198x67mm

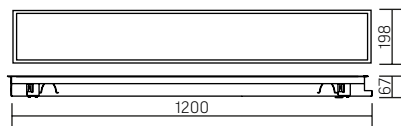

Размер упаковки светильника: 1232x199x69mm

Монтажный размер 1180x180 mm

PF ≥ 0,95



○ белый



Артикул	Мощность	Цветовая температура	Световой поток*
V1-A0-00032-80000-2003630	36W	3000K	4100 lm
V1-A0-00032-80000-2003640	36W	4000K	4300 lm
V1-A0-00032-80000-2003650	36W	5000K	4300 lm
V1-A0-00032-80000-2003665	36W	6500K	4300 lm
V1-A0-00032-80000-2005430	54W	3000K	6000 lm
V1-A0-00032-80000-2005440	54W	4000K	6100 lm
V1-A0-00032-80000-2005450	54W	5000K	6100 lm
V1-A0-00032-80000-2005465	54W	6500K	6200 lm

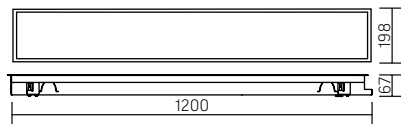
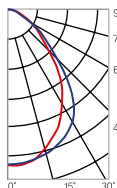

### Автономный аварийный светильник постоянного действия

Драйвер аварийного питания, аккумулятор на 1 час автономной работы в комплекте

#### Соответствие:

ГОСТ ИЕС 60598-2-22-2012 «Светильники. Часть 2-22. Частные требования. Светильники для аварийного освещения» СП 52.13330.2011 «Естественное и искусственное освещение» (актуализированная редакция СНиП 23.05-95)

Артикул	Мощность	Цветовая температура	Световой поток*
V1-A0-00032-80A00-2003630	36W	3000K	4100 lm
V1-A0-00032-80A00-2003640	36W	4000K	4300 lm
V1-A0-00032-80A00-2003650	36W	5000K	4300 lm
V1-A0-00032-80A00-2003665	36W	6500K	4300 lm
V1-A0-00032-80A00-2005430	54W	3000K	6000 lm
V1-A0-00032-80A00-2005440	54W	4000K	6100 lm
V1-A0-00032-80A00-2005450	54W	5000K	6100 lm
V1-A0-00032-80A00-2005465	54W	6500K	6200 lm

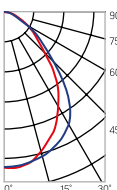

Рассеиватель

(комплектуются отдельно)

Размер упаковки рассеивателя

(2 шт.): 1205x190x18mm

Артикул	Тип	Размер рассеивателя
V2-A0-PR00-00.2.0021.25	Призма стандарт	1163x160mm
V2-A0-OP00-03.2.0021.15	Опал	1163x160mm
V2-A0-PS00-00.2.0021.20	Пин слот	1163x160mm
V2-A0-CI00-00.2.0021.20	Колотый лед	1163x160mm
V2-A0-MP00-02.2.0021.20	Микропризма	1163x160mm

\* Световой поток указан без учета рассеивателя



#### Монтаж:

Встраивается в подшивные потолки из гипсокартона (8-15mm)

Необходимое монтажное отверстие для установки светильника 1175x180mm

Крепление входит в комплект

#### Корпус:

Цельнометаллический корпус из листовой стали с нанесением белой порошковой краски

#### Характеристики:

Индекс цветопередачи  $R_a > 80$

Температурный режим от +1°C до +40°C

АС176-264V

Частота сети 50Hz ± 10%

Срок службы светодиодов 50 000 часов

Гарантия 3 года

$K_n$  светового потока ≤ 1%



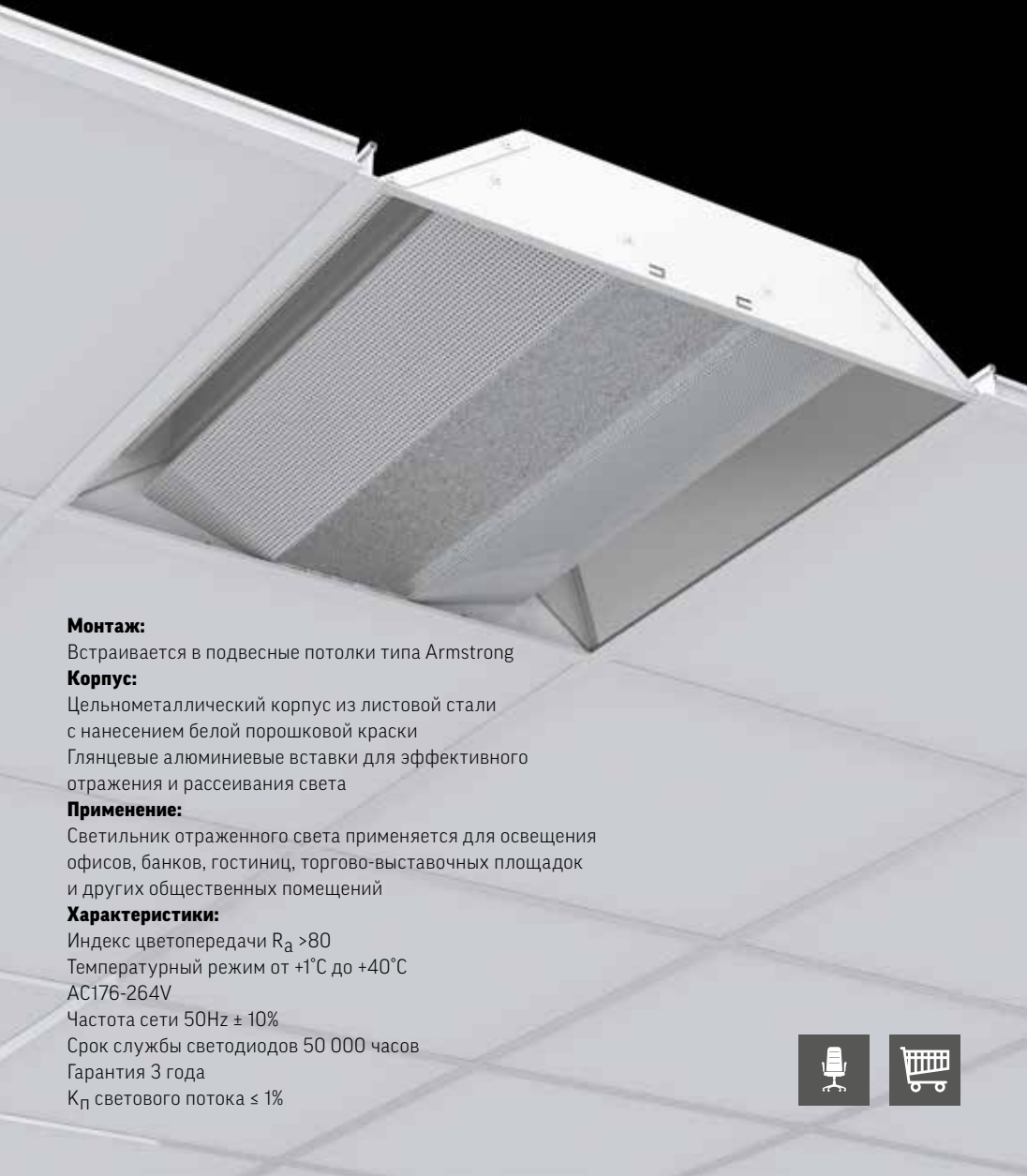

**Монтаж:**

Встраивается в подвесные потолки типа Armstrong

**Корпус:**

Цельнометаллический корпус из листовой стали с нанесением белой порошковой краски  
Глянцевые алюминиевые вставки для эффективного отражения и рассеивания света

**Применение:**

Светильник отраженного света применяется для освещения офисов, банков, гостиниц, торгово-выставочных площадок и других общественных помещений

**Характеристики:**

- Индекс цветопередачи  $R_a > 80$
- Температурный режим от +1°C до +40°C
- AC176-264V
- Частота сети 50Hz ± 10%
- Срок службы светодиодов 50 000 часов
- Гарантия 3 года
- $K_{\eta}$  светового потока ≤ 1%



**A070/OT**  
595×595×100mm

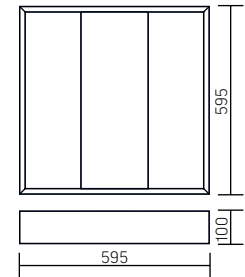

Размер упаковки светильника:  
635×614×102mm  
PF ≥ 0,95



Артикул	Мощность	Цветовая температура	Световой поток
V1-A0-00025-10000-2003640	36W	4000K	2200lm
V1-A0-00025-10000-2003665	36W	6500K	2400lm

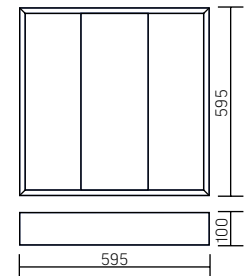
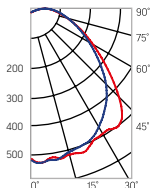

**А Автономный аварийный светильник постоянного действия**

Драйвер аварийного питания, аккумулятор на 1 час автономной работы в комплекте

Артикул	Мощность	Цветовая температура	Световой поток
V1-A0-00025-10A00-2003640	36W	4000K	2200lm
V1-A0-00025-10A00-2003665	36W	6500K	2400lm

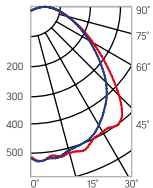

**Соответствие:**  
ГОСТ IEC 60598-2-22-2012 «Светильники. Часть 2-22. Частные требования. Светильники для аварийного освещения»  
СП 52.13330.2011 «Естественное и искусственное освещение»  
(актуализированная редакция СНиП 23.05-95)



## A300

1195×595×50mm

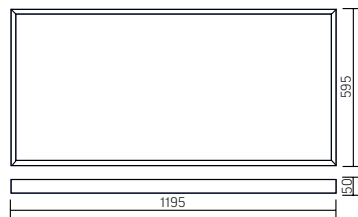

Размер упаковки светильника:  
1232×615×60mm  
PF ≥ 0,95



○ белый

новая модель

Артикул	Мощность	Цветовая температура	Световой поток*
V1-A0-00300-01000-XX07230	72W	3000K	8600 lm
V1-A0-00300-01000-XX07240	72W	4000K	9000 lm
V1-A0-00300-01000-XX07250	72W	5000K	9000 lm
V1-A0-00300-01000-XX07265	72W	6500K	9400 lm

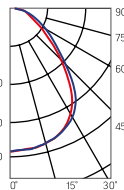

XX = 20 – светильник со степенью защиты IP20  
XX = 40 – светильник со степенью защиты IP40

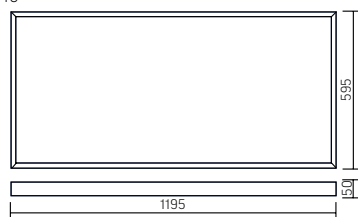

### Автономный аварийный светильник постоянного действия

Драйвер аварийного питания, аккумулятор на 1 час автономной работы в комплекте

**Соответствие:**  
ГОСТ IEC 60598-2-22-2012 «Светильники. Часть 2-22. Частные требования. Светильники для аварийного освещения»  
СП 52.13330.2011 «Естественное и искусственное освещение»  
(актуализированная редакция СНиП 23.05-95)

новая модель

Артикул	Мощность	Цветовая температура	Световой поток*
V1-A0-00300-01A00-XX07230	72W	3000K	8600 lm
V1-A0-00300-01A00-XX07240	72W	4000K	9000 lm
V1-A0-00300-01A00-XX07250	72W	5000K	9000 lm
V1-A0-00300-01A00-XX07265	72W	6500K	9400 lm

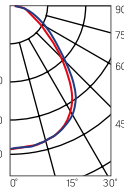

XX = 20 – светильник со степенью защиты IP20  
XX = 40 – светильник со степенью защиты IP40



Рассеиватель (комплектуются отдельно)  
Размер упаковки рассеивателя (2 шт.): 1220×610×16mm

Артикул	Тип	Размер рассеивателя
V2-A0-PR00-00.2.0018.25	Призма стандарт	1189×588mm
V2-A0-OP00-02.2.0018.20	Опал	1189×588mm
V2-A0-PS00-00.2.0018.20	Пин спот	1189×588mm
V2-A0-CI00-00.2.0018.20	Колотый лед	1189×588mm
V2-A0-MP00-02.2.0018.20	Микропризма	1189×588mm

\* Световой поток указан без учета рассеивателя

### Монтаж:

Встраивается в подвесные потолки типа Armstrong или монтируется на ровную поверхность

### Корпус:

Цельнометаллический корпус из листовой стали с нанесением белой порошковой краски

### Характеристики:

Индекс цветопередачи  $R_a > 80$   
Температурный режим от +1°C до +40°C  
AC176-264V  
Частота сети 50Hz ± 10%  
Срок службы светодиодов 50 000 часов  
Гарантия 3 года  
 $K_n$  светового потока ≤ 1%





## AL220

1170×100×50mm, для реечных потолков

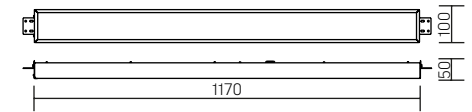

Размер упаковки светильника:  
1200×100×66mm  
PF ≥ 0,95



○ белый

Артикул	Мощность	Цветовая температура	Световой поток*
V1-A1-00363-10000-2001830	18W	3000K	1800 lm
V1-A1-00363-10000-2001840	18W	4000K	2000 lm
V1-A1-00363-10000-2001850	18W	5000K	2000 lm
V1-A1-00363-10000-2001865	18W	6500K	2000 lm
V1-A1-00363-10000-2003630	36W	3000K	3700 lm
V1-A1-00363-10000-2003640	36W	4000K	3900 lm
V1-A1-00363-10000-2003650	36W	5000K	3900 lm
V1-A1-00363-10000-2003665	36W	6500K	3900 lm

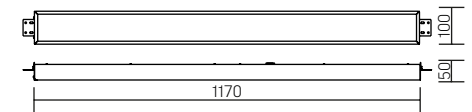
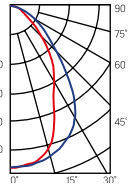

## Автономный аварийный светильник постоянного действия

Драйвер аварийного питания, аккумулятор на 1 час автономной работы в комплекте

**Соответствие:**  
ГОСТ ИЕС 60598-2-22-2012 «Светильники. Часть 2-22. Частные требования. Светильники для аварийного освещения» СП 52.13330.2011 «Естественное и искусственное освещение» (актуализированная редакция СНиП 23.05-95)

Артикул	Мощность	Цветовая температура	Световой поток*
V1-A1-00363-10A00-2001830	18W	3000K	1800 lm
V1-A1-00363-10A00-2001840	18W	4000K	2000 lm
V1-A1-00363-10A00-2001850	18W	5000K	2000 lm
V1-A1-00363-10A00-2001865	18W	6500K	2000 lm
V1-A1-00363-10A00-2003630	36W	3000K	3700 lm
V1-A1-00363-10A00-2003640	36W	4000K	3900 lm
V1-A1-00363-10A00-2003650	36W	5000K	3900 lm
V1-A1-00363-10A00-2003665	36W	6500K	3900 lm

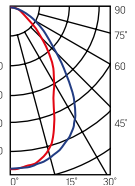

Рассеиватель (комплектуется отдельно)  
Размер упаковки рассеивателя (2 шт.): 1205×190×18mm

Артикул	Тип	Размер рассеивателя
V2-A0-PR00-00.2.0016.25	Призма стандарт	1189×96mm
V2-A0-0P00-03.2.0016.15	Опал	1189×96mm
V2-A0-PS00-00.2.0016.20	Пин спот	1189×96mm
V2-A0-C100-00.2.0016.20	Колотый лед	1189×96mm
V2-A0-MP00-02.2.0016.20	Микропризма	1189×96mm

\* Световой поток указан без учета рассеивателя

### Монтаж:

Встраивается в реечные потолки с рейками итальянского и немецкого дизайна

### Корпус:

Цельнометаллический корпус из листовой стали с нанесением белой порошковой краски

### Характеристики:

Индекс цветопередачи  $R_a > 80$

Температурный режим от +1°C до +40°C

АС176-264V

Частота сети 50Hz ± 10%

Срок службы светодиодов 50 000 часов

Гарантия 3 года

Кп светового потока ≤ 1%



## AL270

1325×308×70mm, для реечных потолков

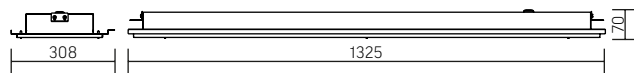

Размер упаковки светильника:

1355×327×80mm

PF ≥ 0,95

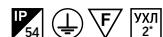

○ белый

новая модель

Артикул	Мощность	Цветовая температура	Световой поток
V1-C1-00083-10000-5403630	36W	3000K	3000 lm
V1-C1-00083-10000-5403640	36W	4000K	3200 lm
V1-C1-00083-10000-5403650	36W	5000K	3200 lm
V1-C1-00083-10000-5403665	36W	6500K	3200 lm

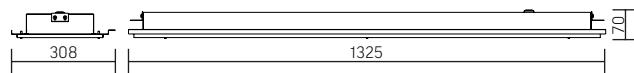
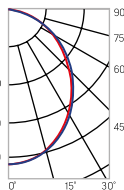

### Автономный аварийный светильник постоянного действия

Драйвер аварийного питания, аккумулятор на 1 час автономной работы в комплекте

**Соответствие:**  
ГОСТ ИЕС 60598-2-22-2012 «Светильники. Часть 2-22. Частные требования. Светильники для аварийного освещения»  
СП 52.13330.2011 «Естественное и искусственное освещение» (актуализированная редакция СНиП 23.05-95)

новая модель

Артикул	Мощность	Цветовая температура	Световой поток
V1-C1-00083-10A00-5403630	36W	3000K	3000 lm
V1-C1-00083-10A00-5403640	36W	4000K	3200 lm
V1-C1-00083-10A00-5403650	36W	5000K	3200 lm
V1-C1-00083-10A00-5403665	36W	6500K	3200 lm

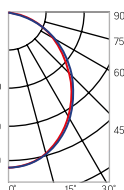

### Монтаж:

Встраивается в реечные потолки с рейками итальянского и немецкого дизайна закрытого типа

### Корпус:

Цельнометаллический корпус из листовой стали с нанесением белой порошковой краски. Для обеспечения степени защиты IP54 по периметру корпуса закреплен силиконовый уплотнитель

### Применение светильника со степенью защиты IP54:

Медицинские учреждения, рестораны, помещения пищевой промышленности, столовые, лаборатории, сан. узлы, помещения с повышенной влажностью

### Рассеиватель:

Комплектуется опаловым поликарбонатным рассеивателем

### Характеристики:

Индекс цветопередачи  $R_a > 80$

Температурный режим от  $-20^{\circ}\text{C}$  до  $+40^{\circ}\text{C}$

AC176-264V

Частота сети  $50\text{Hz} \pm 10\%$

Срок службы светодиодов 50 000 часов

Гарантия 3 года

$K_n$  светового потока  $\leq 1\%$







## AL170

705×308×70mm, для реечных потолков

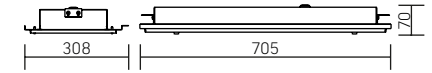

Размер упаковки светильника:  
742×333×81mm  
PF ≥ 0,95



○ белый

новая модель

Артикул	Мощность	Цветовая температура	Световой поток
V1-C1-00105-10000-5401830	18W	3000K	1600 lm
V1-C1-00105-10000-5401840	18W	4000K	1700 lm
V1-C1-00105-10000-5401850	18W	5000K	1700 lm
V1-C1-00105-10000-5401865	18W	6500K	1800 lm

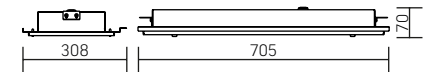
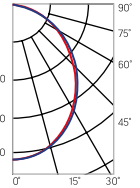

## Автономный аварийный светильник постоянного действия

Драйвер аварийного питания, аккумулятор на 1 час автономной работы в комплекте

**Соответствие:**  
ГОСТ IEC 60598-2-22-2012 «Светильники. Часть 2-22. Частные требования. Светильники для аварийного освещения»  
СП 52.13330.2011 «Естественное и искусственное освещение» (актуализированная редакция СНиП 23.05-95)

новая модель

Артикул	Мощность	Цветовая температура	Световой поток
V1-C1-00105-10A00-5401830	18W	3000K	1600 lm
V1-C1-00105-10A00-5401840	18W	4000K	1700 lm
V1-C1-00105-10A00-5401850	18W	5000K	1700 lm
V1-C1-00105-10A00-5401865	18W	6500K	1800 lm

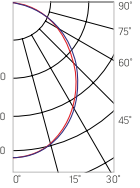

### Монтаж:

Встраивается в реечные потолки с рейками итальянского и немецкого дизайна закрытого типа

### Корпус:

Цельнометаллический корпус из листовой стали с нанесением белой порошковой краски  
Для обеспечения степени защиты IP54 по периметру корпуса закреплен силиконовый уплотнитель

### Применение светильника со степенью защиты IP54:

Медицинские учреждения, рестораны, помещения пищевой промышленности, столовые, лаборатории, сан. узлы, помещения с повышенной влажностью

### Рассеиватель:

Комплектуется опаловым поликарбонатным рассеивателем

### Характеристики:

Индекс цветопередачи  $R_a > 80$   
Температурный режим от  $-20^{\circ}\text{C}$  до  $+40^{\circ}\text{C}$   
AC176-264V  
Частота сети 50Hz ± 10%  
Срок службы светодиодов 50 000 часов  
Гарантия 3 года  
 $K_{\eta}$  светового потока ≤ 1%

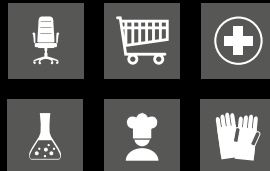

## Varton для Escorphon

595×588×50mm (тип потолка Gedina D)

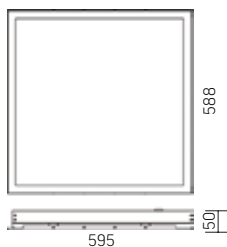

Размер упаковки светильника:  
627×614×62mm  
PF ≥ 0,95



○ белый

Артикул	Мощность	Цветовая температура	Световой поток*
V1-A2-00065-10000-2003640	36W	4000K	4200lm

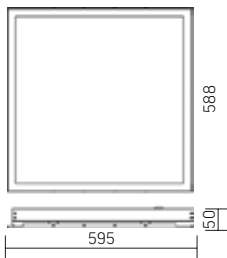
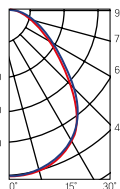

### Автономный аварийный светильник постоянного действия

Драйвер аварийного питания, аккумулятор на 1 час автономной работы в комплекте

**Соответствие:**  
ГОСТ ИЕС 60598-2-22-2012 «Светильники. Часть 2-22. Частные требования. Светильники для аварийного освещения»  
СП 52.13330.2011 «Естественное и искусственное освещение»  
(актуализированная редакция СНиП 23.05-95)

Артикул	Мощность	Цветовая температура	Световой поток*
V1-A2-00065-10A00-2003640	36W	4000K	4200lm

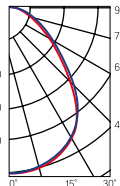

Рассеиватель  
(комплектуется отдельно)  
Размер упаковки рассеивателя  
(2 шт.): 610×610×16mm

Артикул	Тип	Размер рассеивателя
V2-A1-PR00-00.2.0029.25	Призма стандарт	583×595mm
V2-A1-OP00-03.2.0029.15	Опал	583×595mm
V2-A1-PS00-00.2.0029.20	Пин спот	583×595mm
V2-A1-CI00-00.2.0029.20	Колотый лед	583×595mm
V2-A1-MP00-02.2.0029.20	Микропризма	583×595mm

\* Световой поток указан без учета рассеивателя



### Монтаж:

Встраивается в потолки Escorphon (тип потолка Gedina D)

### Корпус:

Цельнометаллический корпус из листовой стали с нанесением белой порошковой краски

### Характеристики:

Индекс цветопередачи  $R_a > 80$

Температурный режим от +1°C до +40°C

AC176-264V

Частота сети 50Hz ± 10%

Срок службы светодиодов 50 000 часов

Гарантия 3 года

$K_n$  светового потока ≤ 1%



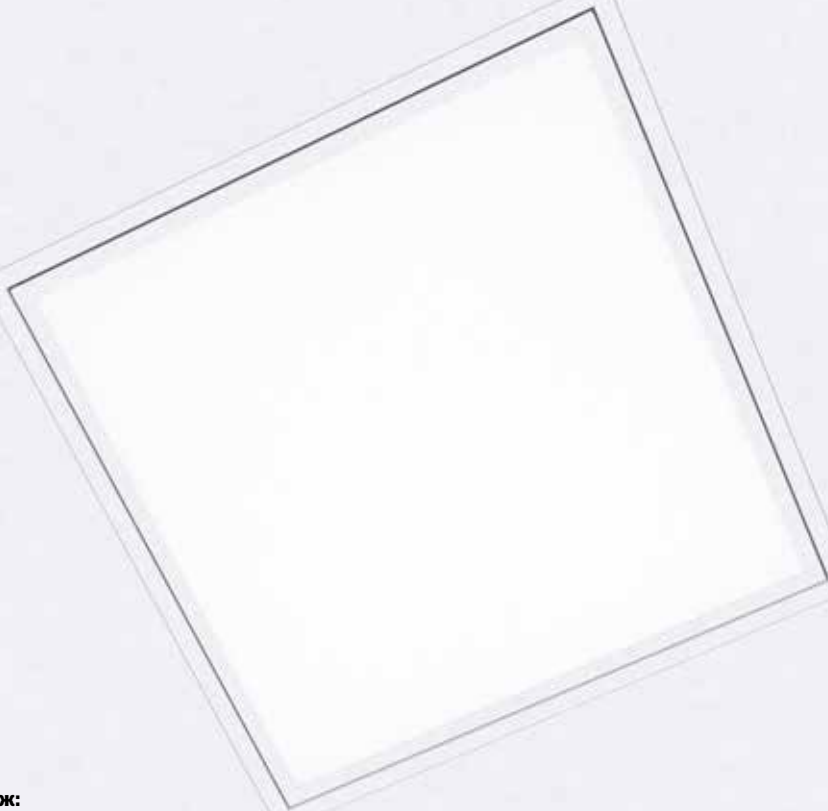

#### Монтаж:

Встраивается в подвесные потолки Cesal

#### Корпус:

Цельнометаллический корпус из листовой стали с нанесением белой порошковой краски  
Для обеспечения степени защиты IP54 по периметру корпуса закреплен силиконовый уплотнитель

#### Применение светильника со степенью защиты IP54:

Медицинские учреждения, рестораны, помещения пищевой промышленности, столовые, лаборатории, сан. узлы, помещения с повышенной влажностью

#### Рассеиватель:

Исполнение со степенью защиты IP54 комплектуется опаловым поликарбонатным рассеивателем

#### Характеристики:

Индекс цветопередачи  $R_a > 80$   
Температурный режим от  $-20^{\circ}\text{C}$  до  $+40^{\circ}\text{C}$   
AC176-264V  
Частота сети 50Hz  $\pm 10\%$   
Срок службы светодиодов 50 000 часов  
Гарантия 3 года  
 $K_{\eta}$  светового потока  $\leq 1\%$



### Varton для Cesal

600×600×62mm  
IP54

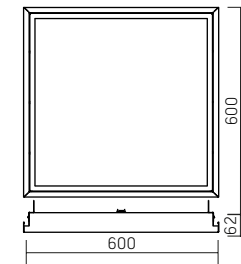

Размер упаковки светильника:  
627×614×62mm  
PF  $\geq 0,95$



Артикул	Мощность	Цветовая температура	Световой поток
V1-A3-00027-10000-5403640	36W	4000K	3150lm

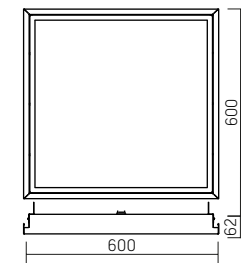
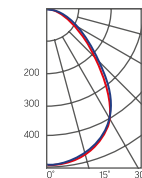

### А автономный аварийный светильник постоянного действия

Драйвер аварийного питания, аккумулятор на 1 час автономной работы в комплекте

**Соответствие:**  
ГОСТ IEC 60598-2-22-2012 «Светильники. Часть 2-22. Частные требования. Светильники для аварийного освещения»  
СП 52.13330.2011 «Естественное и искусственное освещение»  
(актуализированная редакция СНиП 23.05-95)

Артикул	Мощность	Цветовая температура	Световой поток
V1-A3-00027-10A00-5403640	36W	4000K	3150lm

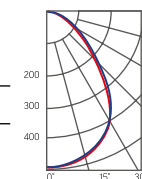

## Varton для Cesal

600×600×58mm

IP40

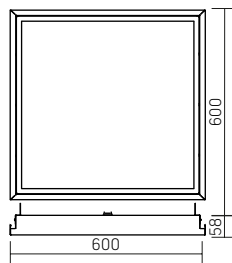

Размер упаковки светильника:  
627×614×62mm  
PF ≥ 0,95



○ белый

Артикул	Мощность	Цветовая температура	Световой поток*
---------	----------	----------------------	-----------------

V1-A3-00027-10000-4003640	36W	4000K	4200lm
---------------------------	-----	-------	--------

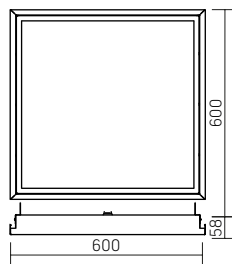
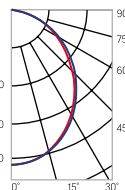

## Автономный аварийный светильник постоянного действия

Драйвер аварийного питания, аккумулятор на 1 час автономной работы в комплекте

**Соответствие:**  
ГОСТ ИЕС 60598-2-22-2012 «Светильники. Часть 2-22. Частные требования. Светильники для аварийного освещения»  
СП 52.13330.2011 «Естественное и искусственное освещение»  
(актуализированная редакция СНиП 23.05-95)

Артикул	Мощность	Цветовая температура	Световой поток*
---------	----------	----------------------	-----------------

V1-A3-00027-10A00-4003640	36W	4000K	4200lm
---------------------------	-----	-------	--------

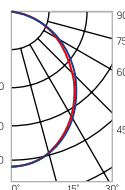

Рассеиватель (комплектуется отдельно)  
Размер упаковки рассеивателя (2 шт.): 610×610×16mm

Артикул	Тип	Размер рассеивателя
V2-A1-PR00-00.2.0032.25	Призма стандарт	540×550mm
V2-A1-OP00-03.2.0032.15	Опал	540×550mm
V2-A1-PS00-00.2.0032.20	Пин спот	540×550mm
V2-A1-CI00-00.2.0032.20	Колотый лед	540×550mm
V2-A1-MP00-02.2.0032.20	Микропризма	540×550mm

\* Световой поток указан без учета рассеивателя



Компания «Авента» (Брянск, Россия)

## Виды подвесных потолочных систем Armstrong®

Подвесные потолочные системы классифицируются по 2-м основным критериям: тип подвесной системы и тип кромки (потолочной плитки). В таблице приведена информация по сочетаемости типов потолочных кромок и подвесных потолочных систем Armstrong™.

Тип кромки	Тип подвесной системы					
	Silhouette*	Prelude 15*	Prelude 24XL*	Prelude 24TLX*	Gema Grid*	V-Clip*
Board			■	■		
Vector			■	■		
Microlook		■				
Microlook BE	■	■				
Tegular			■	■		
Clip-In					■	
V-Clip						■

В данном каталоге представлены исполнения светильников VARTON для всех перечисленных сочетаний.

ТИП КРОМКИ BOARD® (A070/A220/A270/A350 и т.д.)

Кромка – Board®  
Подвесная система – Prelude 24®



СЕРИЯ VECTOR®

594×594×58mm  
Кромка – Vector®  
Подвесная система – Prelude 24®

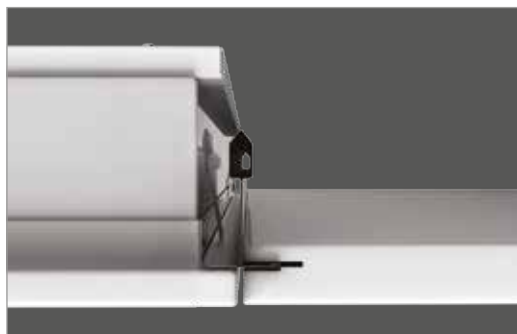
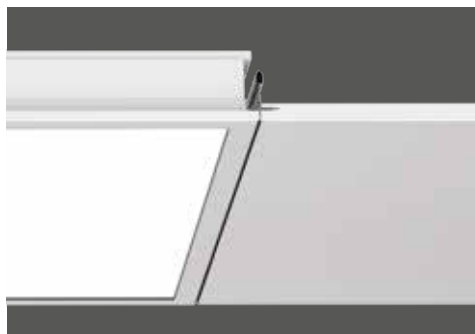

СЕРИЯ ДЛЯ MICROLOOK®/ MICROLOOK BE®

584×584×58mm  
Кромка – MicroLook®/MicroLook BE®  
Подвесная система – Prelude 15®/Silhouette®

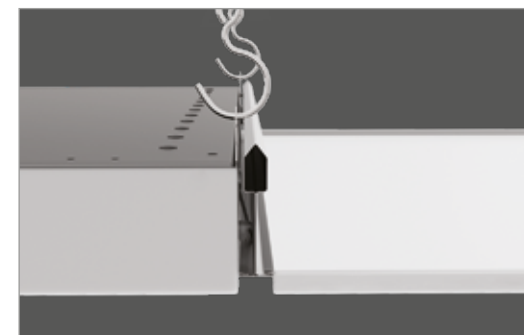
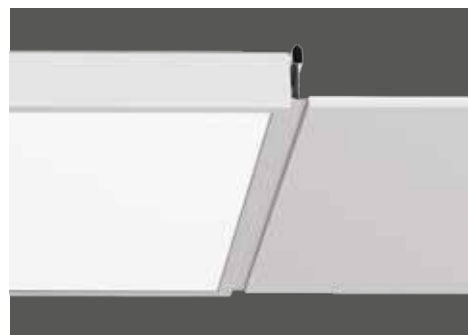

СЕРИЯ ДЛЯ TEGULAR®

574×587×58mm  
Кромка – Tegular®  
Подвесная система – Prelude 24®

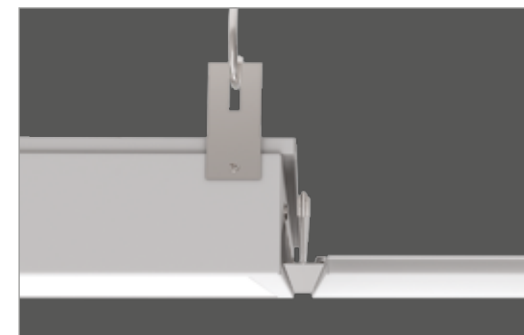

СЕРИЯ ДЛЯ CLIP-IN®

600×600×100mm  
Кромка – Clip-In®  
Подвесная система – Q-Clip®, Q-Clip F®, R-Clip®, R-Clip F®, S-Clip®, S-Clip F®

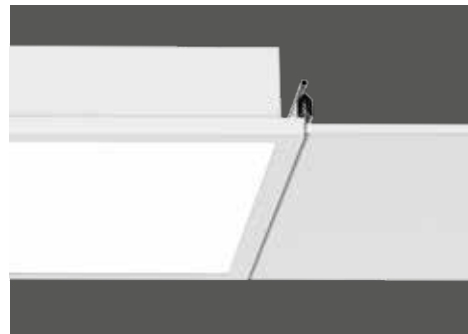



**Varton для SL2®**  
1218×308×68mm

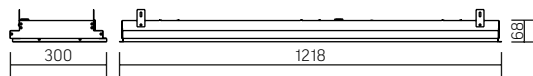

Размер упаковки светильника:  
1228×308×66mm  
PF ≥ 0,95



○ белый

Артикул	Мощность	Цветовая температура	Световой поток*
V1-A1-00352-10000-2003640	36W	4000K	4200lm

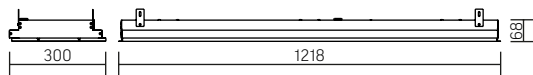
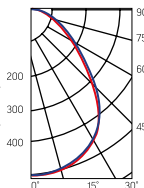

**Автономный аварийный светильник постоянного действия**

Драйвер аварийного питания, аккумулятор на 1 час автономной работы в комплекте

**Соответствие:**  
ГОСТ ИЕС 60598-2-22-2012 «Светильники. Часть 2-22. Частные требования. Светильники для аварийного освещения»  
СП 52.13330.2011 «Естественное и искусственное освещение» (актуализированная редакция СНиП 23.05-95)

Артикул	Мощность	Цветовая температура	Световой поток*
V1-A1-00352-10A00-2003640	36W	4000K	4200lm

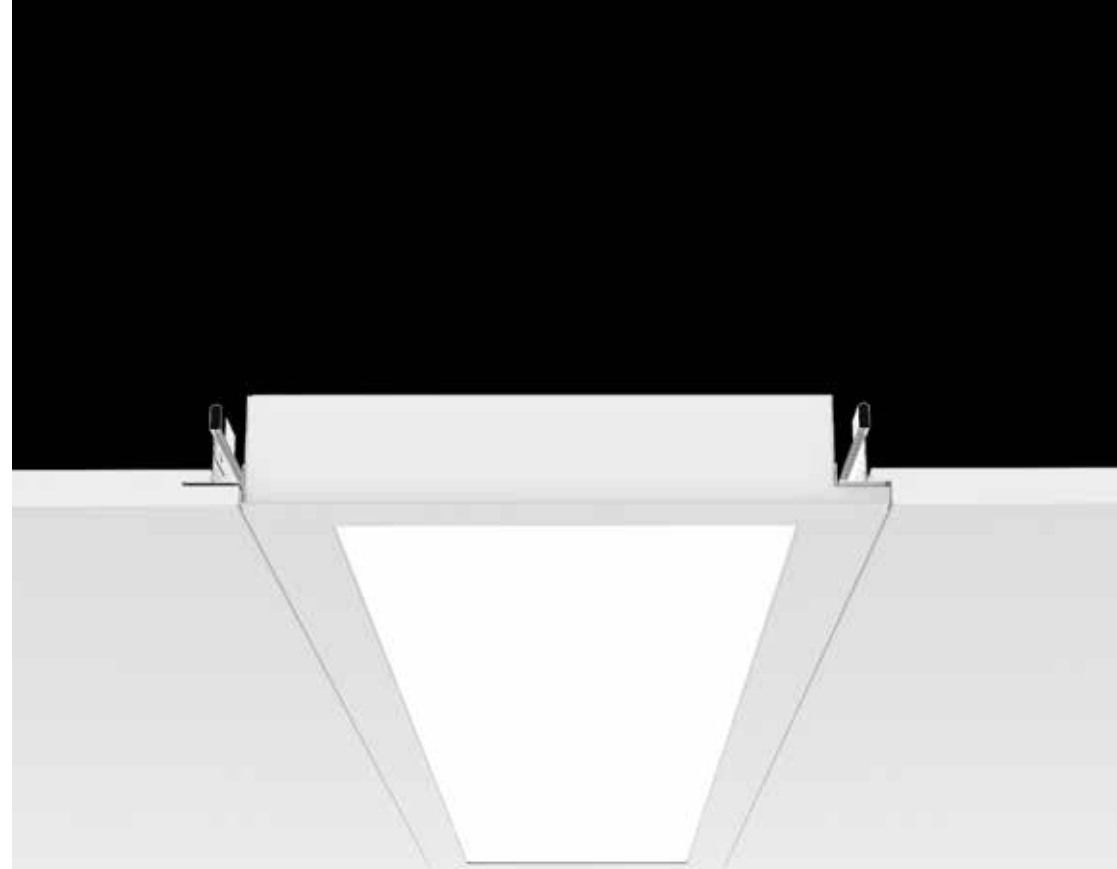
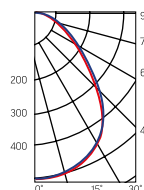

**Монтаж:**

Встраивается в подвесные потолочные системы Armstrong®  
Светильник выполнен в едином стиле с потолочными планками SL2

**Корпус:**

Цельнометаллический корпус из листовой стали с нанесением белой порошковой краски

**Рассеиватель:**

Опал ПММА в комплекте

**Характеристики:**

Индекс цветопередачи  $R_a > 80$   
Температурный режим от +1°C до +40°C  
АС176-264V  
Частота сети 50Hz ± 10%  
Срок службы светодиодов 50 000 часов  
Гарантия 3 года  
 $K_n$  светового потока ≤ 1%



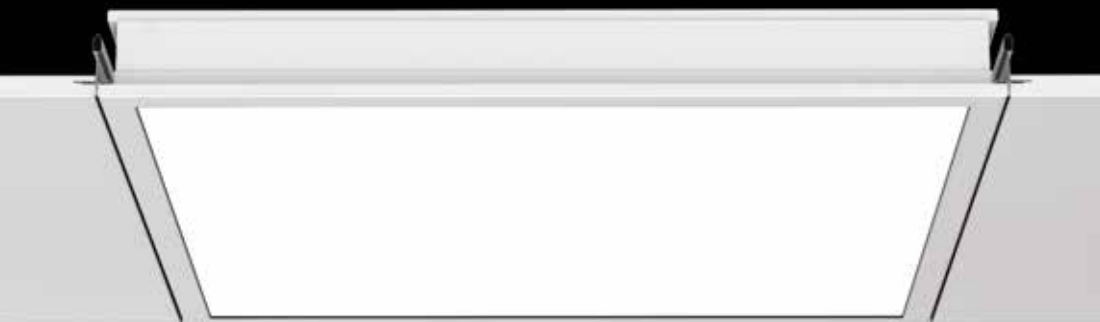

## Varton для Vector®

594×594×58mm

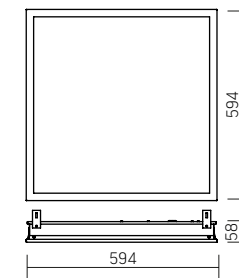
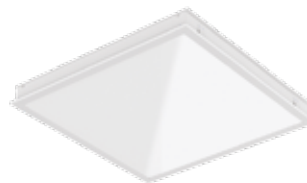

Размер упаковки светильника:  
627×614×62mm  
PF ≥ 0,95



○ белый

Артикул	Мощность	Цветовая температура	Световой поток*
V1-A1-00072-10HGD-2003630	36W	3000K	3800 lm
V1-A1-00072-10HGD-2003640	36W	4000K	4000 lm
<b>DALI</b> V1-A1-00072-10HGD-2003630	36W	3000K	3800 lm
<b>DALI</b> V1-A1-00072-10HGD-2003640	36W	4000K	4000 lm

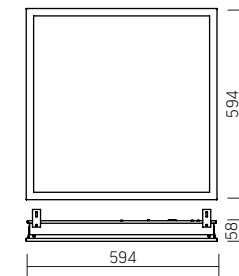
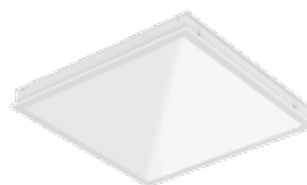
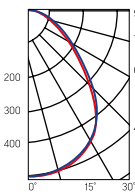

## Автономный аварийный светильник постоянного действия

Драйвер аварийного питания, аккумулятор на 1 час автономной работы в комплекте

**Соответствие:**  
ГОСТ IEC 60598-2-22-2012 «Светильники. Часть 2-22. Частные требования. Светильники для аварийного освещения»  
СП 52.13330.2011 «Естественное и искусственное освещение»  
(актуализированная редакция СНиП 23.05-95)

Артикул	Мощность	Цветовая температура	Световой поток*
V1-A1-00072-10HGA-2003630	36W	3000K	3800 lm
V1-A1-00072-10HGA-2003640	36W	4000K	4000 lm

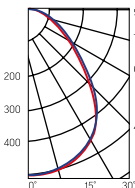

### Монтаж:

Встраивается в подвесные потолочные системы Armstrong®. Светильник выполнен в едином стиле с потолочными плитами Vector®.

### Корпус:

Цельнометаллический корпус из листовой стали с нанесением белой порошковой краски

### Рассеиватель:

Опал ПММА в комплекте

### Характеристики:

Индекс цветопередачи  $R_a > 80$

Температурный режим от +1°C до +40°C

AC176-264V

Частота сети 50Hz ± 10%

Срок службы светодиодов 50 000 часов

Гарантия 3 года

$K_n$  светового потока ≤ 1%



**Varton для Vector®**  
1194×294×57mm

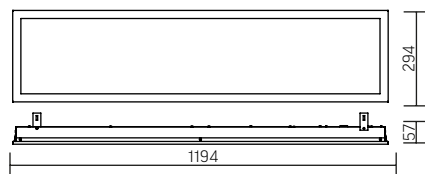

Размер упаковки светильника:  
1288×308×66mm  
PF ≥ 0,95



○ белый

**DALI**  
**DALI**

Артикул	Мощность	Цветовая температура	Световой поток*
V1-A1-00352-10HGO-2003630	36W	3000K	3600 lm
V1-A1-00352-10HGO-2003640	36W	4000K	3800 lm
V1-A1-00352-10HGD-2003630	36W	3000K	3600 lm
V1-A1-00352-10HGD-2003640	36W	4000K	3800 lm

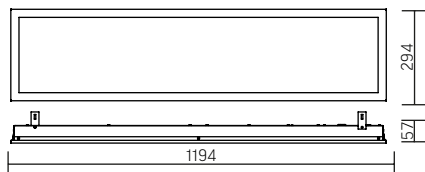
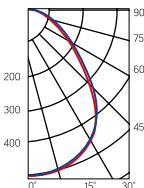

**Автономный аварийный светильник постоянного действия**

Драйвер аварийного питания, аккумулятор на 1 час автономной работы в комплекте

**Соответствие:**  
ГОСТ IEC 60598-2-22-2012 «Светильники. Часть 2-22. Частные требования. Светильники для аварийного освещения»  
СП 52.13330.2011 «Естественное и искусственное освещение»  
(актуализированная редакция СНиП 23.05-95)

Артикул	Мощность	Цветовая температура	Световой поток*
V1-A1-00352-10HGA-2003630	36W	3000K	3600 lm
V1-A1-00352-10HGA-2003640	36W	4000K	3800 lm

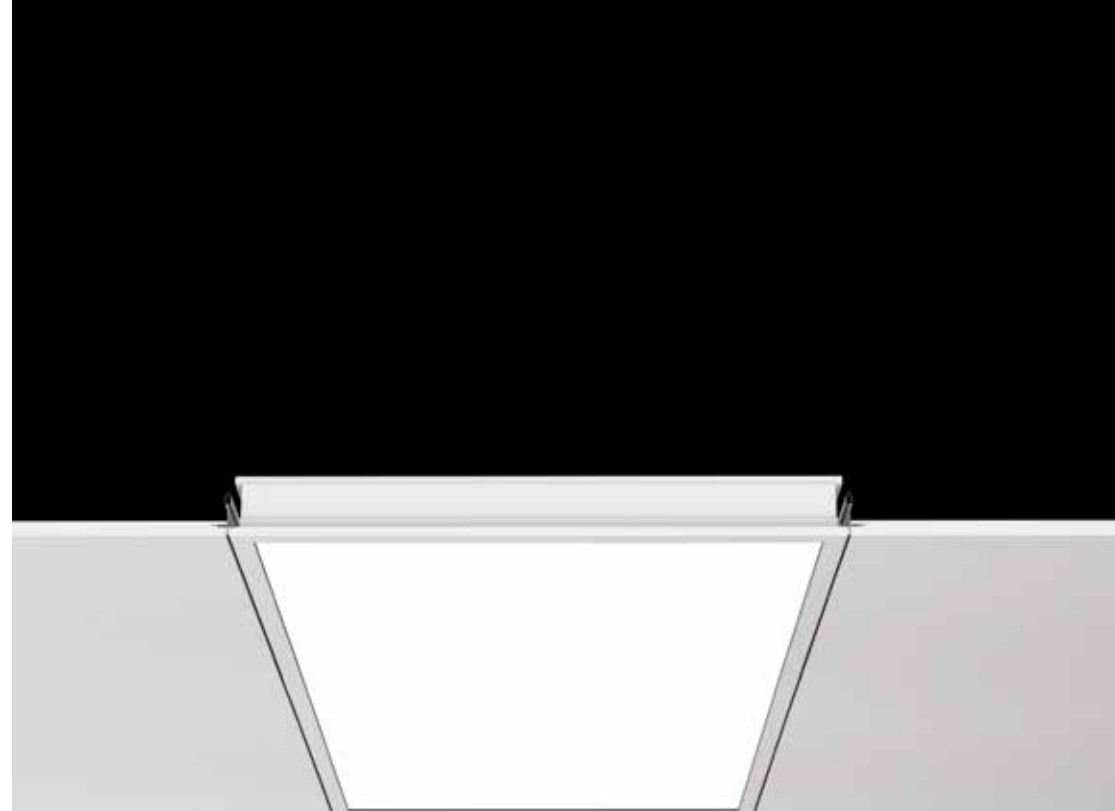
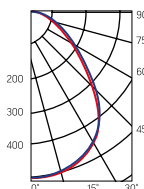

**Монтаж:**

Встраивается в подвесные потолочные системы Armstrong®  
Светильник выполнен в едином стиле с потолочными плитами Vector®

**Корпус:**

Цельнометаллический корпус из листовой стали с нанесением белой порошковой краски

**Рассеиватель:**

Опал ПММА в комплекте

**Характеристики:**

Индекс цветопередачи  $R_a > 80$

Температурный режим от +1°C до +40°C

АС176-264V

Частота сети 50Hz ± 10%

Срок службы светодиодов 50 000 часов

Гарантия 3 года

$K_n$  светового потока ≤ 1%



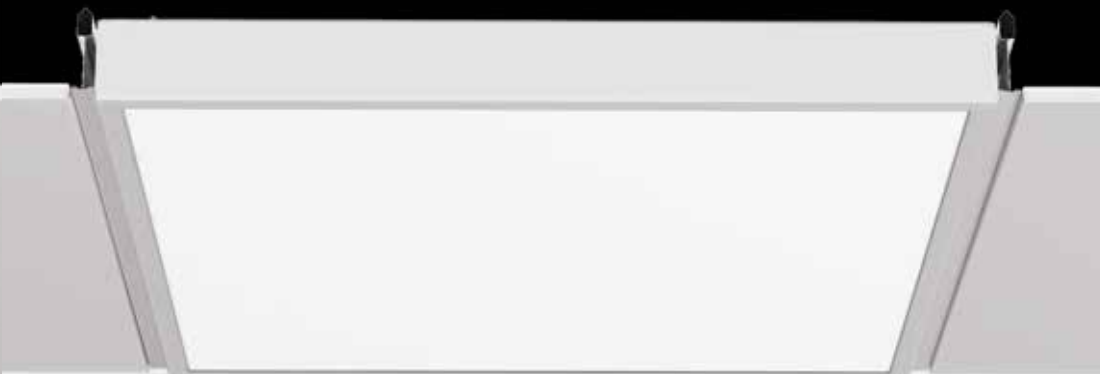

## Varton для MicroLook®

584×584×58mm

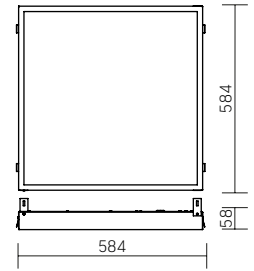

Размер упаковки светильника:  
627×614×62mm  
PF > 0,95



○ белый

Артикул	Мощность	Цветовая температура	Световой поток*
V1-A1-00014-10HG0-2003630	36W	3000K	3800 lm
V1-A1-00014-10HG0-2003640	36W	4000K	4000 lm
V1-A1-00014-10HGD-2003630	36W	3000K	3800 lm
V1-A1-00014-10HGD-2003640	36W	4000K	4000 lm

DALI

DALI

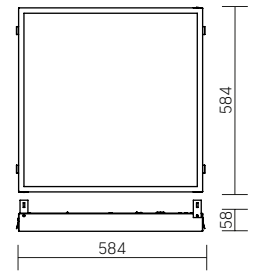
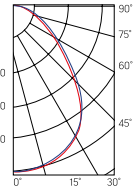

## Автономный аварийный светильник постоянного действия

Драйвер аварийного питания, аккумулятор на 1 час автономной работы в комплекте

**Соответствие:**  
ГОСТ ИЕС 60598-2-22-2012 «Светильники. Часть 2-22. Частные требования. Светильники для аварийного освещения» СП 52.13330.2011 «Естественное и искусственное освещение» (актуализированная редакция СНиП 23.05-95)

Артикул	Мощность	Цветовая температура	Световой поток*
V1-A1-00014-10HGA-2003630	36W	3000K	3800 lm
V1-A1-00014-10HGA-2003640	36W	4000K	4000 lm

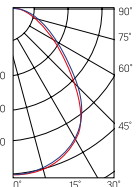

### Монтаж:

Встраивается в подвесные потолочные системы Armstrong®, Prelude 15® и Silhoutte®

Светильник выполнен в едином стиле с потолочными плитами MicroLook/MicroLook BE®

### Корпус:

Цельнометаллический корпус из листовой стали с нанесением белой порошковой краски

### Рассеиватель:

Опал ПММА в комплекте

### Характеристики:

Индекс цветопередачи  $R_a > 80$

Температурный режим от +1°C до +40°C

АС176-264V

Частота сети 50Hz ± 10%

Срок службы светодиодов 50 000 часов

Гарантия 3 года

$K_n$  светового потока ≤ 1%



**Varton для MicroLook®**  
1184×284×56mm

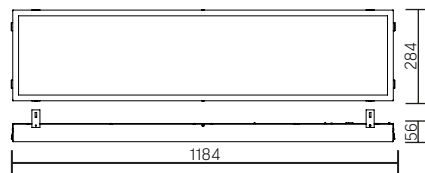

Размер упаковки светильника:  
1228×308×66mm  
PF ≥ 0,95

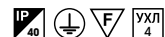

○ белый

**DALI**

**DALI**

Артикул	Мощность	Цветовая температура	Световой поток*
V1-A1-00350-10HG0-2003630	36W	3000K	3600 lm
V1-A1-00350-10HG0-2003640	36W	4000K	3800 lm
V1-A1-00350-10HGD-2003630	36W	3000K	3600 lm
V1-A1-00350-10HGD-2003640	36W	4000K	3800 lm

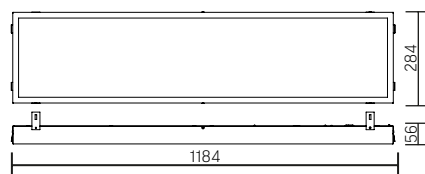
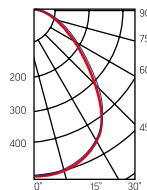

**Автономный аварийный светильник постоянного действия**

Драйвер аварийного питания, аккумулятор на 1 час автономной работы в комплекте

**Соответствие:**  
ГОСТ IEC 60598-2-22-2012 «Светильники. Часть 2-22. Частные требования. Светильники для аварийного освещения»  
СП 52.13330.2011 «Естественное и искусственное освещение»  
(актуализированная редакция СНиП 23.05-95)

Артикул	Мощность	Цветовая температура	Световой поток*
V1-A1-00350-10HGA-2003630	36W	3000K	3600 lm
V1-A1-00350-10HGA-2003640	36W	4000K	3800 lm

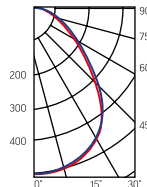

**Монтаж:**

Встраивается в подвесные потолочные системы Armstrong Prelude 15° и Silhouette®

Светильник выполнен в едином стиле с потолочными плитами MicroLook®/MicroLook BE®

**Корпус:**

Цельнометаллический корпус из листовой стали с нанесением белой порошковой краски

**Рассеиватель:**

Опал ПММА в комплекте

**Характеристики:**

Индекс цветопередачи R<sub>a</sub> >80

Температурный режим от +1°C до +40°C

AC176-264V

Частота сети 50Hz ± 10%

Срок службы светодиодов 50 000 часов

Гарантия 3 года

K<sub>п</sub> светового потока ≤ 1%





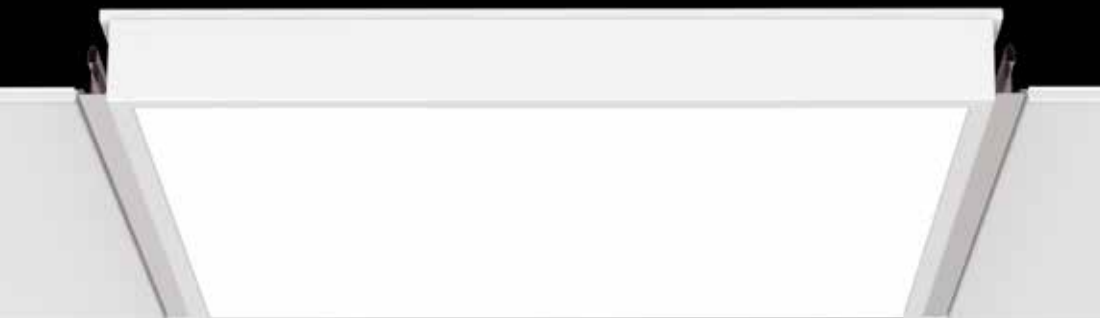

**Монтаж:**

Встраивается в подвесные потолочные системы Armstrong

Светильник выполнен в едином стиле с потолочными плитами Tegular®

**Корпус:**

Цельнометаллический корпус из листовой стали с нанесением белой порошковой краски

**Рассеиватель:**

Опал ПММА в комплекте

**Характеристики:**

Индекс цветопередачи  $R_a > 80$

Температурный режим от +1°C до +40°C

АС176-264V

Частота сети 50Hz ± 10%

Срок службы светодиодов 50 000 часов

Гарантия 3 года

$K_n$  светового потока ≤ 1%



**Varton для Tegular®**  
574×587×64mm

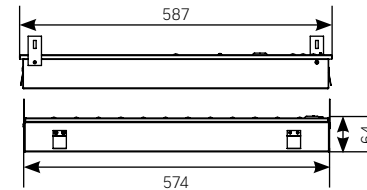

Размер упаковки светильника:  
627×614×62mm  
PF ≥ 0,95



○ белый

**DALI**

**DALI**

Артикул	Мощность	Цветовая температура	Световой поток*
V1-A1-00070-10HGO-2003630	36W	3000K	3800 lm
V1-A1-00070-10HGO-2003640	36W	4000K	4000 lm
V1-A1-00070-10HGD-2003630	36W	3000K	3800 lm
V1-A1-00070-10HGD-2003640	36W	4000K	4000 lm

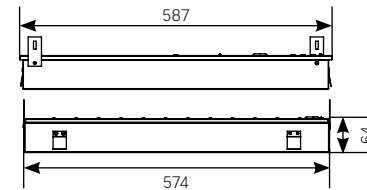
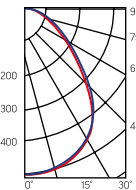

**Автономный аварийный светильник постоянного действия**

Драйвер аварийного питания, аккумулятор на 1 час автономной работы в комплекте

**Соответствие:**

ГОСТ IEC 60598-2-22-2012 «Светильники. Часть 2-22. Частные требования. Светильники для аварийного освещения» СП 52.13330.2011 «Естественное и искусственное освещение» (актуализированная редакция СНиП 23.05-95)

Артикул	Мощность	Цветовая температура	Световой поток*
V1-A1-00070-10HGA-2003630	36W	3000K	3800 lm
V1-A1-00070-10HGA-2003640	36W	4000K	4000 lm

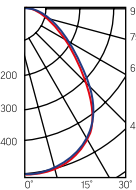

## Varton Clip-In®

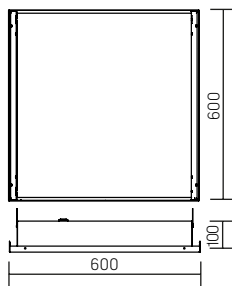

Размер упаковки светильника:  
627×614×110mm  
PF ≥ 0,95



○ белый

Артикул	Мощность	Цветовая температура	Световой поток
V1-A1-00027-10HG0-5403630	36W	3000K	3800 lm
V1-A1-00027-10HG0-5403640	36W	4000K	4000 lm

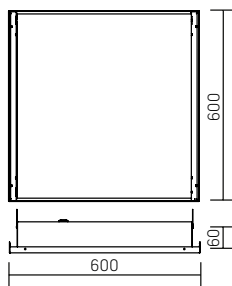
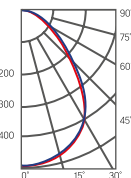

Размер упаковки светильника:  
627×614×62mm  
PF ≥ 0,95



○ белый

Артикул	Мощность	Цветовая температура	Световой поток
V1-A1-00027-10HG0-4003630	36W	3000K	3800 lm
V1-A1-00027-10HG0-4003640	36W	4000K	4000 lm

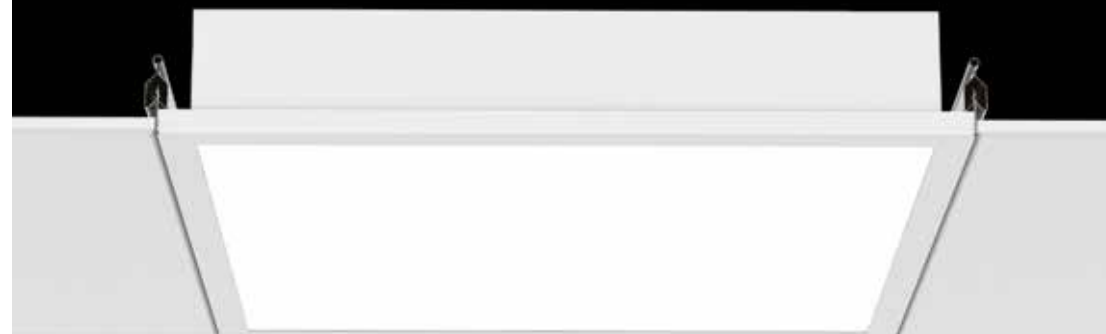
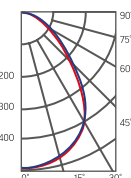

### Монтаж:

Встраивается в подвесные потолочные системы Armstrong Gema Grid®

### Корпус:

Цельнометаллический корпус из листовой стали с нанесением белой порошковой краски  
Для обеспечения степени защиты IP54 по периметру корпуса закреплен силиконовый уплотнитель

### Применение светильника со степенью защиты IP54:

Медицинские учреждения, рестораны, помещения пищевой промышленности, столовые, лаборатории, сан. узлы, помещения с повышенной влажностью

### Рассеиватель:

IP54: Опал ПК

IP40: Опал ПММА

### Характеристики:

Индекс цветопередачи  $R_a > 80$

Температурный режим от  $-20^{\circ}\text{C}$  до  $+40^{\circ}\text{C}$

AC176-264V

Частота сети  $50\text{Hz} \pm 10\%$

Срок службы светодиодов 50 000 часов

Гарантия 3 года

$K_{\eta}$  светового потока  $\leq 1\%$



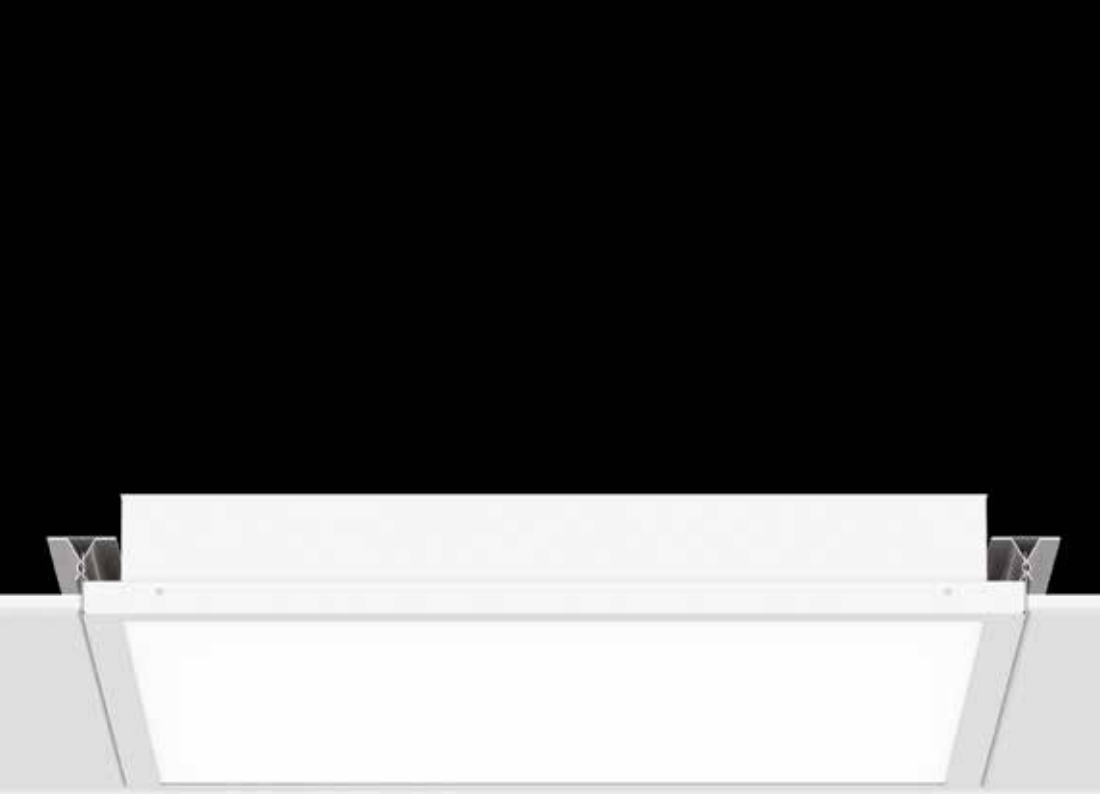

**Монтаж:**

Встраивается в подвесные потолочные системы Armastrong V-Clip®

**Корпус:**

Цельнометаллический корпус из листовой стали с нанесением белой порошковой краски  
Для обеспечения степени защиты IP54 по периметру корпуса закреплен силиконовый уплотнитель

**Применение светильника со степенью защиты IP54:**

Медицинские учреждения, рестораны, помещения пищевой промышленности, столовые, лаборатории, сан. узлы, помещения с повышенной влажностью

**Рассеиватель:**

IP54: Опал ПК  
IP40: Опал ПММА

**Характеристики:**

Индекс цветопередачи  $R_a > 80$   
Температурный режим от -20°C до +40°C  
AC176-264V  
Частота сети 50Hz ± 10%  
Срок службы светодиодов 50 000 часов  
Гарантия 3 года  
 $K_n$  светового потока ≤ 1%

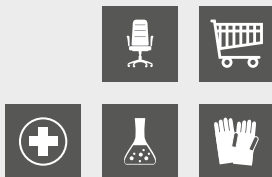

**Varton V-Clip®**

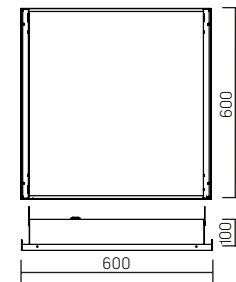

PF ≥ 0,95



○ белый

Артикул

Мощность

Цветовая температура

Световой поток\*

V1-A1-Y1070-10000-5403630	36W	3000K	3800 lm
V1-A1-Y1070-10000-5403640	36W	4000K	4000 lm

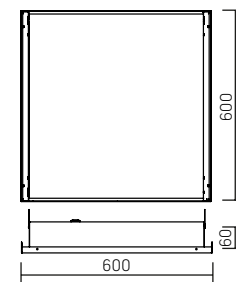
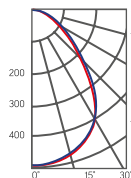

PF ≥ 0,95



○ белый

Артикул

Мощность

Цветовая температура

Световой поток\*

V1-A1-Y1070-10000-4003630	36W	3000K	3800 lm
V1-A1-Y1070-10000-4003640	36W	4000K	4000 lm

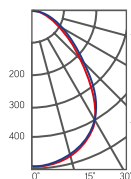

## Varton Clip-In®

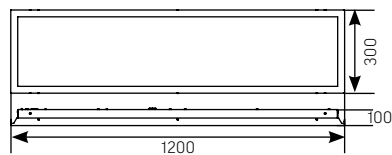

Размер светильника:  
1200×300×100mm  
Размер упаковки светильника:  
1228×305×66mm  
PF ≥ 0,95

Артикул	Мощность	Цветовая температура	Световой поток (Опал)*
V1-A1-Y1010-10000-4003630	36W	3000K	3600 lm
V1-A1-Y1010-10000-4003640	36W	4000K	3800 lm

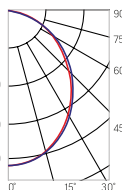

○ белый

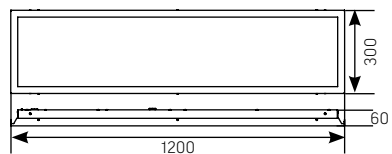

## DALI

Размер светильника:  
1200×300×60mm  
Размер упаковки светильника:  
1228×305×66mm  
PF ≥ 0,97

Артикул	Мощность	Цветовая температура	Световой поток*
V1-A1-Y1010-10D01-4003630	36W	3000K	3600 lm
V1-A1-Y1010-10D01-4003640	36W	4000K	3800 lm

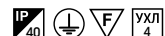
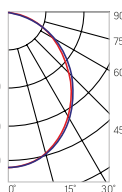

○ белый

НОВАЯ  
МОДЕЛЬ

### Монтаж:

Встраивается в подвесные потолочные системы Armstrong V-Clip®

### Корпус:

Цельнометаллический корпус из листовой стали с нанесением белой порошковой краски. Для обеспечения степени защиты IP54 по периметру корпуса закреплен силиконовый уплотнитель.

### Применение светильника со степенью защиты IP54:

Медицинские учреждения, рестораны, помещения пищевой промышленности, столовые, лаборатории, сан. узлы, помещения с повышенной влажностью.

### Рассеиватель:

Опал ПММА в комплекте

### Характеристики:

Индекс цветопередачи  $R_a > 80$   
Температурный режим от  $-20^\circ\text{C}$  до  $+40^\circ\text{C}$  для IP54  
Температурный режим от  $+1^\circ\text{C}$  до  $+40^\circ\text{C}$  для IP40  
AC176-264V  
Частота сети  $50\text{Hz} \pm 10\%$   
Срок службы светодиодов 50 000 часов  
Гарантия 3 года  
 $K_n$  светового потока  $\leq 1\%$







# Инфракрасные датчики

## V1-ST05AP

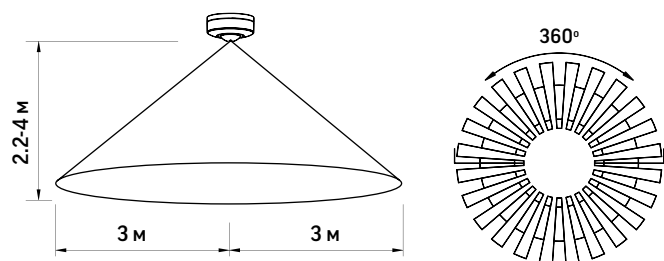

Источник питания	220-240V/AC 50/60Hz
Порог срабатывания по освещенности	<3-2000lux (изменяемый)
Степень защиты:	IP44
Поддержание освещения после покидания зоны обнаружения:	Минимум 10сек±3сек Максимум 15мин±2мин
Номинальная нагрузка	Макс.  1200W 300W
Диапазон обнаружения	360°
Дистанция обнаружения	Макс. 6м (<24°C)
Рабочая температура	-20~+40°C
Влажность	<93%RH
Потребляемая мощность	0.5W
Высота установки	2.2-4м
Скорость обнаружения	0.6-1.5м/с

## V1-ST06B

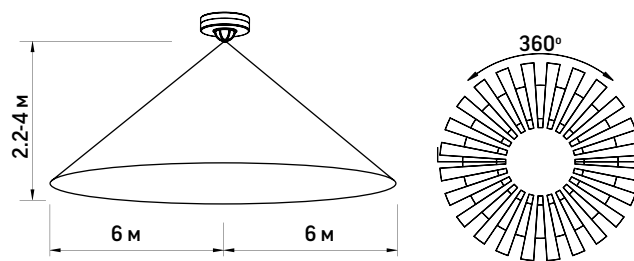

Источник питания	220-240V/AC 50/60Hz
Порог срабатывания по освещенности	<3-2000lux (изменяемый)
Степень защиты	IP20
Поддержание освещения после покидания зоны обнаружения:	Минимум 10сек±3сек Максимум 7мин±2мин
Номинальная нагрузка:	Макс.  1200W 300W
Диапазон обнаружения	360°
Дистанция обнаружения	Макс. 3-12м (<24°C)
Рабочая температура	-20~+40°C
Влажность	<93%RH
Потребляемая мощность	0.5W
Высота установки	2.2-4м
Скорость обнаружения	0.6-1.5м/с

## V1-ST41

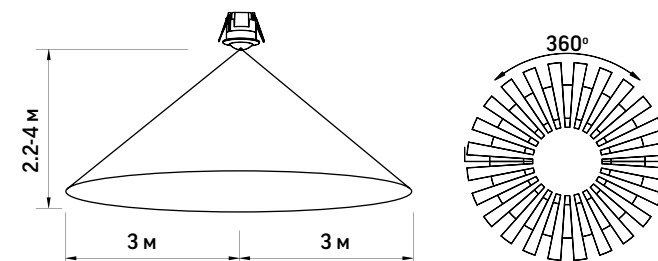

Источник питания	220-240V/AC 50/60Hz
Порог срабатывания по освещенности	<3-2000lux (изменяемый)
Степень защиты	IP20
Поддержание освещения после покидания зоны обнаружения	Минимум 10сек±3сек Максимум 15мин±2мин
Номинальная нагрузка	Макс.  1200W 300W
Диапазон обнаружения	360°
Дистанция обнаружения	Макс. 6м (<24°C)
Рабочая температура	-20~+40°C
Влажность	<93%RH
Потребляемая мощность	0.5W
Высота установки	2.2-4м
Скорость обнаружения	0.6-1.5м/с

# Инфракрасные датчики

## V1-ST09

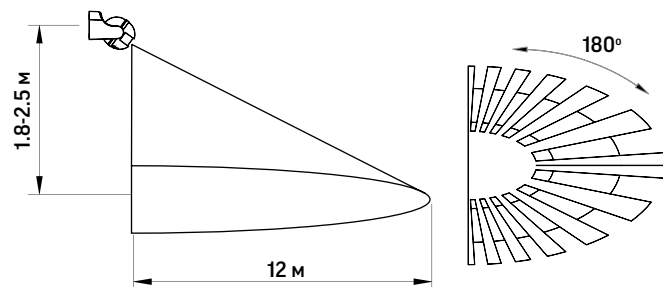

## V1-ST15

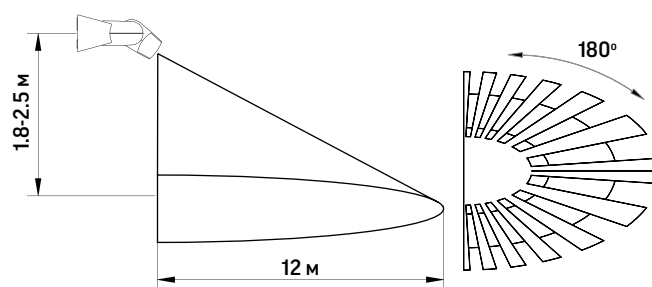

## V1-ST11

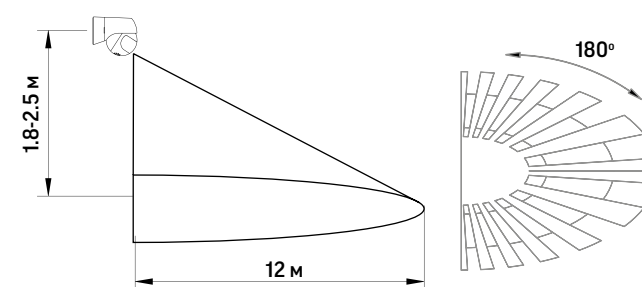

Источник питания	220-240V/AC 50/60Hz
Окружающий свет	<3-2000lux (изменяемый)
Степень защиты	IP44
Поддержание освещения после покидания зоны обнаружения	Минимум 10сек±3сек Максимум 7мин±2мин
Номинальная нагрузка	Макс.  1200W 300W
Диапазон обнаружения	180°
Дистанция обнаружения	Макс. 12м (<24°C)
Рабочая температура	-20...+40°C
Влажность	<93%RH
Потребляемая мощность	0.5W
Высота установки	1.8-2.5м
Скорость обнаружения	0.6-1.5м/с

Источник питания	220-240V/AC 50/60Hz
Окружающий свет	<3-2000lux (изменяемый)
Степень защиты	IP65
Поддержание освещения после покидания зоны обнаружения	Минимум 10сек±3сек Максимум 15мин±2мин
Номинальная нагрузка	Макс.  1200W 300W
Диапазон обнаружения	180°
Дистанция обнаружения	Макс. 12м (<24°C)
Рабочая температура	-20...+40°C
Влажность	<93%RH
Потребляемая мощность	0.5W
Высота установки	1.8-2.5м
Скорость обнаружения	0.6-1.5м/с

Источник питания	220-240V/AC 50/60Hz
Окружающий свет	<3-2000lux (изменяемый)
Степень защиты	IP44
Задержка	Минимальная 10сек±3сек Максимальная 15мин±2мин
Номинальная нагрузка	Макс.  1200W 300W
Диапазон обнаружения	180°
Дистанция обнаружения	Макс. 12м (<24°C)
Рабочая температура	-20...+40°C
Влажность	<93%RH
Потребляемая мощность	0.5W
Высота установки	1.8-2.5м
Скорость обнаружения	0.6-1.5м/с

V1-ST700C

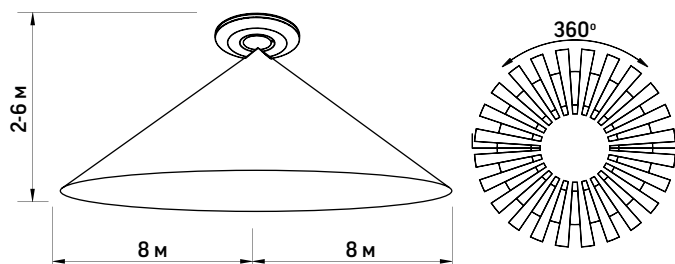

Источник питания	220-240V/AC 50/60Hz
Порог срабатывания по освещенности	<3-2000lux (изменяемый)
Степень защиты:	IP20
Поддержание освещения после покидания зоны обнаружения:	Минимум 10сек±3сек Максимум 12мин±1мин
Номинальная нагрузка	Макс.  2000W 1000W
Диапазон обнаружения	360°
Дистанция обнаружения	Макс. 1-8 м радиус
Высокочастотная система	5.8GHz радиолокатор непрерывных волн, ISM передатчик.
Мощность излучения	<0.2mW
Рабочая температура	-20~+50°C
Влажность	<93%RH
Потребляемая мощность	0.9W
Высота установки	2-6 м
Скорость обнаружения	0.6-1.5м/с

V1-ST752

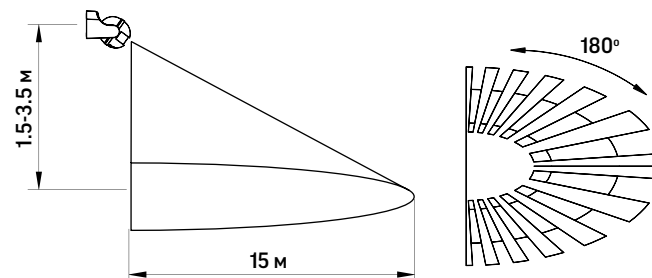

Источник питания	220-240V/AC 50/60Hz
Порог срабатывания по освещенности	<3-2000lux (изменяемый)
Степень защиты	IP44
Поддержание освещения после покидания зоны обнаружения	Минимум 10сек±3сек Максимум 12мин±1мин
Номинальная нагрузка	Макс.  1200W 300W
Диапазон обнаружения	360°/180°
Дистанция обнаружения	Макс. 5-15 м
Высокочастотная система	5.8GHz радиолокатор непрерывных волн, ISM передатчик
Мощность излучения	<0.2mW
Рабочая температура	-20~+50°C
Потребляемая мощность	0.9W
Высота установки	1.5-3.5 м
Скорость обнаружения	0.6-1.5 м/с

V1-ST759B

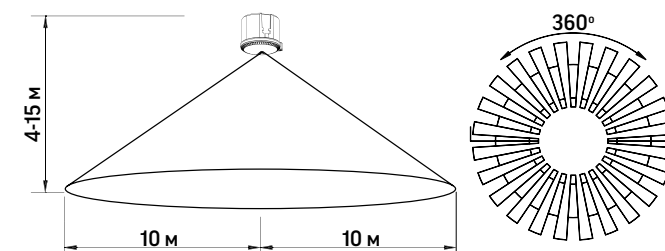

Источник питания	120-277V/AC 50/60Hz
Диапазон обнаружения	50%, 100%
Порог срабатывания по освещенности	2lux, 10lux, 50lux, 2000lux (изменяемый)
Поддержание освещения после покидания зоны обнаружения	5сек, 30сек, 90сек, 3мин, 5 мин, 10мин, 20мин, 30мин
Период поддержания низкого уровня освещения	10сек, 1мин, 5мин, 10мин, 30мин, 60мин, постоянно, не использовать диммер
Номинальная нагрузка:	Макс.  1200W (220-277V/AC) 800W (120V/AC) 800W (220-277V/AC) 400W (120V/AC)
Угол обнаружения	360°
Дистанция обнаружения	Радиус 4-10м (изменяемый)
Высокочастотная система:	5.8GHz радиолокатор непрерывных волн, ISM передатчик
Мощность излучения	<0.2mW
Потребляемая мощность	0.9W
Рабочая температура	-20~+50 °C
Скорость обнаружения	0.6-1.5м/сек
Высота установки	4-15 м
Уровень диммирования	10%, 20%, 30%, 50%



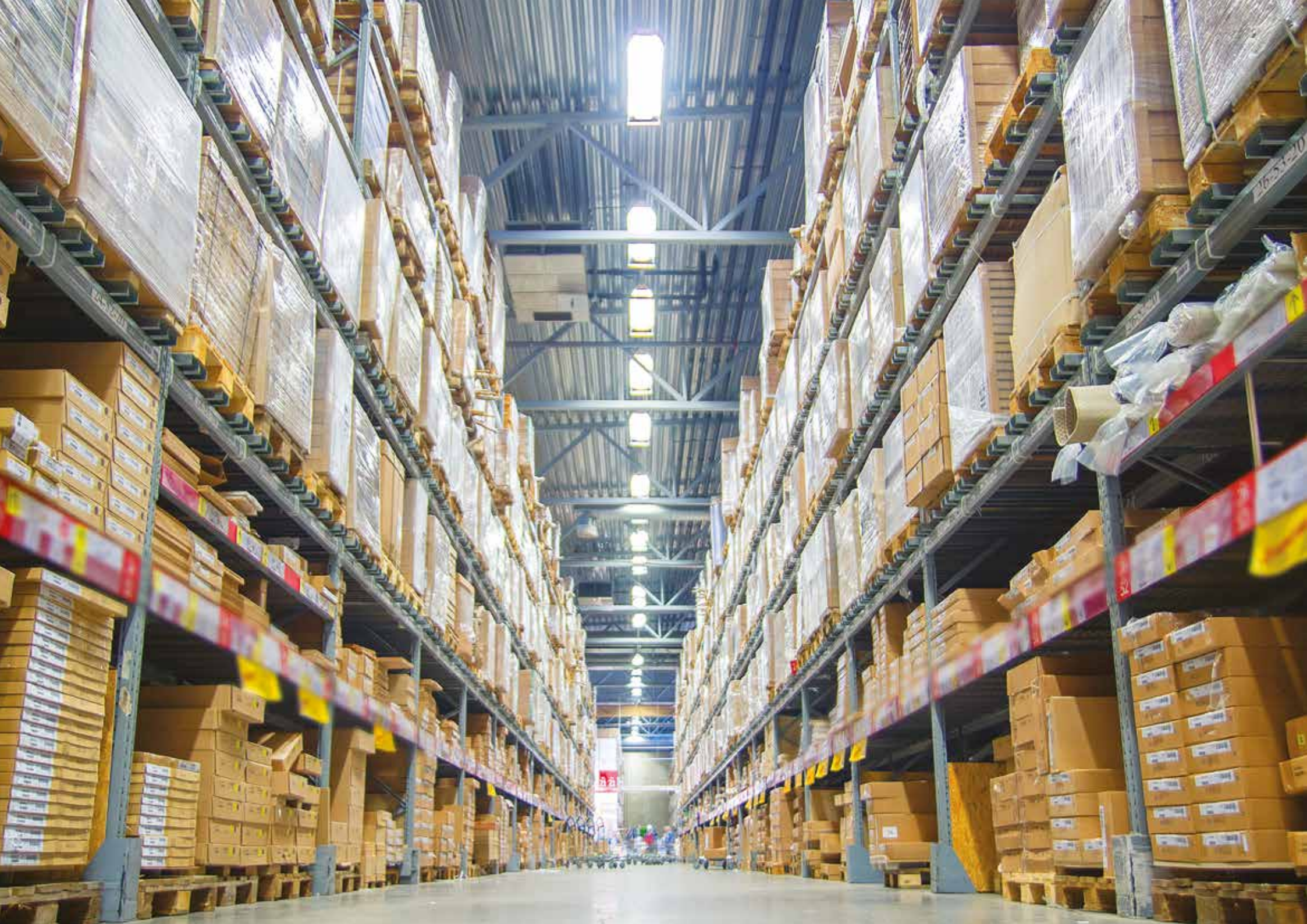





## Технические особенности светильников с микроволновым датчиком

\*кроме светильников ЖКХ, ЖКХ круг, ЖКХ IP44

### НАСТРОЙКИ ПО УМОЛЧАНИЮ:

- ▶ 100% зона обнаружения;
- ▶ При уровне освещенности менее 50лк и обнаружении движения светильник включается;
- ▶ При отсутствии движения более 90сек светильник отключается;
- ▶ При уровне освещенности более 50лк светильник не включается.

### АКТИВНОЙ ЗОНЫ ДЕЙСТВИЯ ДАТЧИКА

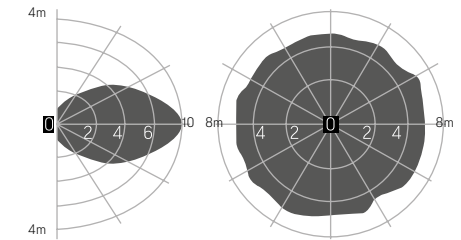

### ДОПОЛНИТЕЛЬНЫЕ НАСТРОЙКИ:

Нижеприведенные параметры регулируются при помощи переключателей «вверх», «вниз».

Зона обнаружения

	1	2
100%	вверх	вверх
75%	вверх	вниз
50%	вниз	вверх
10%	вниз	вниз

Время ожидания

	3	4
5 сек	вверх	вверх
90 сек	вверх	вниз
5 мин	вниз	вверх
15 мин	вниз	вниз

Порог срабатывания по освещенности

	5	6
Отключен	вверх	вверх
50 лк	вверх	вниз
10 лк	вниз	вверх
2 лк	вниз	вниз

### СХЕМА ПОДКЛЮЧЕНИЯ НЕСКОЛЬКИХ СВЕТИЛЬНИКОВ:

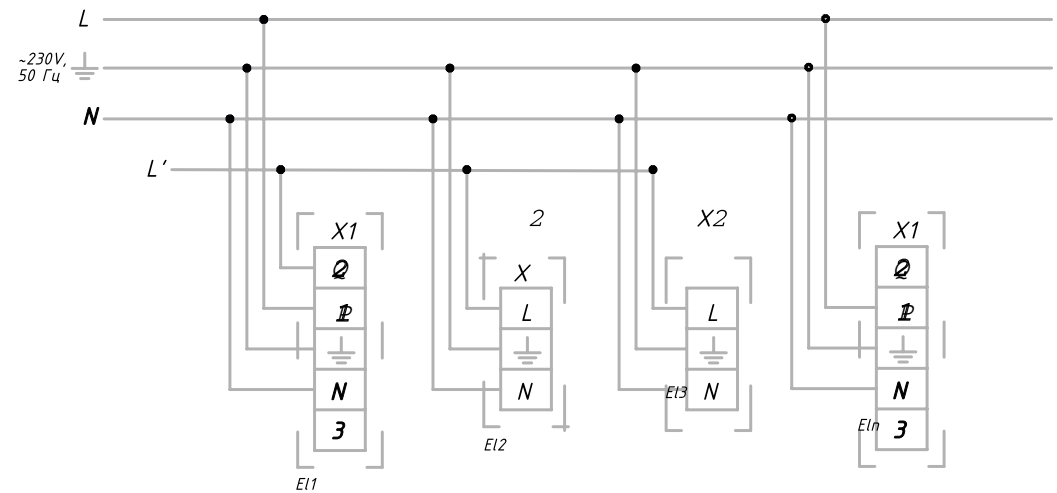

L - основная фаза

L' - дополнительная линия фазы при подсоединении нескольких светильников без датчика (E12- E13) к светильнику с датчиком (E11)



### СХЕМЫ ПОДКЛЮЧЕНИЯ СВЕТИЛЬНИКОВ В АВАРИЙНОМ ИСПОЛНЕНИИ

► Тип подключения 1

A070/A070 IP40	S070/ S070 IP40	SL2	GR070
A070/S/A070/S IP40	S170/ S170 IP40	Ecophon Gedina D	GR070/F
A170/A170 IP40	S270/S270 IP40	MicroLook 070/350	GR070/N
A270/A270 IP40	LUX (L=1235)	Tegular 070/350	GR170/F
A300/ A300 IP40	E070/E070 IP40	Vector 070/350	GR270/F
A350/ A350 IP40	E170/ E170 IP40	Rockfon 070	
A370/A370 IP40	E350/E350 IP40		

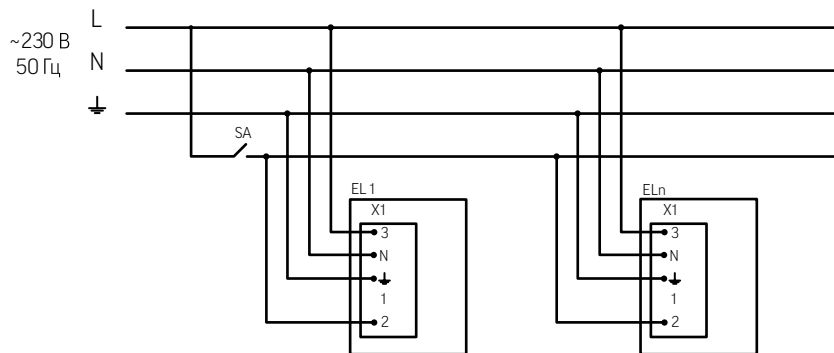

EL1-ELn – светильники, где n-количество подключённых светильников

X1 - клеммная колодка

SA – выключатель питающей сети

► Тип подключения 2

A220/A220 IP40	E270/E270 IP40	LUX (L=625)
----------------	----------------	-------------

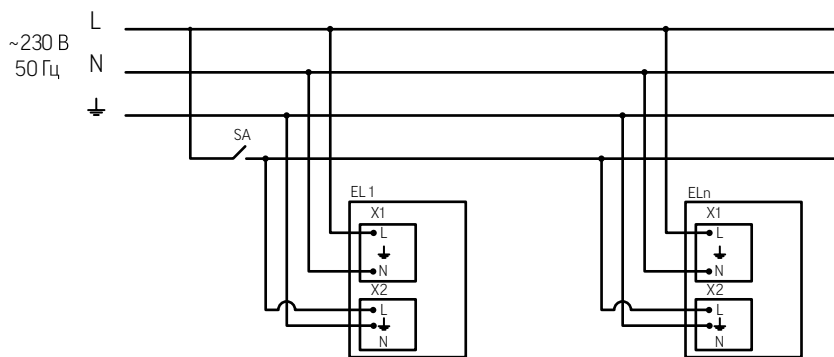

EL1-ELn – светильники, где n-количество подключённых светильников

X1- клеммная колодка расположенная дальше от источника питания, X2 - клеммная колодка расположенная ближе к источнику питания

SA – выключатель питающей сети.

► Тип подключения 3

C070	C270	AL170	Clip-In 350 IP54
C070/GL	C270/N	AL270	Clip-In 070 IP54
C070/N	C350	Iron	Clip-In 070 IP40
C070/NGL	C350/N	Iron Opal	Cesal 070 IP40
C170/C170/GL	A070/OT	Iron Agro	Cesal 070 IP54
C170/N			

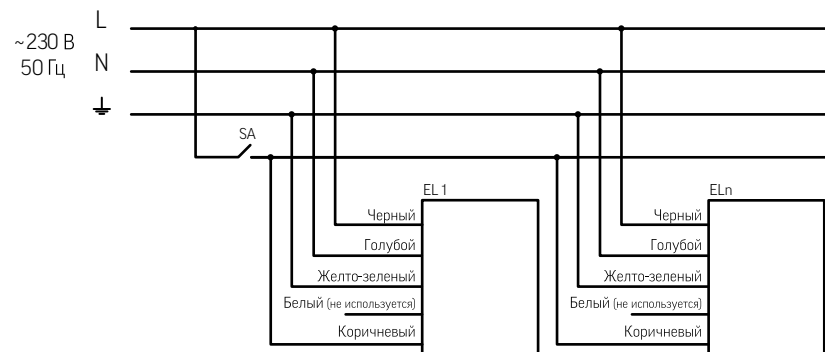

EL1-ELn – светильники, где n-количество подключённых светильников

SA – выключатель питающей сети

► Тип подключения 4

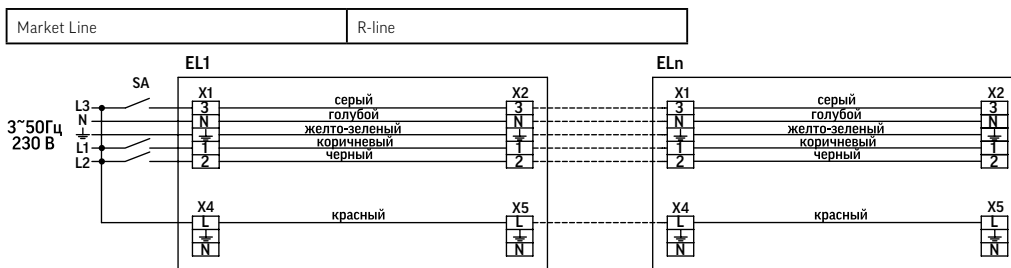

EL1-ELn – светильники, где n-количество подключённых светильников

SA – выключатель питающей сети, X1, X2, X4, X5 - клемные колодки.

При любом типе подключения светильник имеет три режима работы:

1. Рабочий режим  
В зависимости от типа подключения, фаза присутствует:  
- на контактах 2 и 3 клеммной колодки X1 (тип подключения 1)  
- на контактах L клеммных колодок X1 и X2 (тип подключения 2)  
- на красном и коричневом проводе (тип подключения 3)  
- на контакте 3 клеммных колодок X1 и X2 (по умолчанию питание заведено на фазу L3) и контакте L клеммных колодок X4 и X5 (тип подключения 4), при этом все светодиодные модули светильника выдают 100% светового потока.
2. Аварийный режим  
В зависимости от типа подключения, фаза отсутствует:  
- на контактах 2 и 3 клеммной колодки X1 (тип подключения 1)  
- на контакте L клеммных колодок X1 и X2 (тип подключения 2)  
- на красном и коричневом проводе (тип подключения 3)  
- на контакте 3 клеммных колодок X1 и X2 (по умолчанию питание

- заведено на фазу L3) и контакте L клеммных колодок X4 и X5 (тип подключения 4), при этом все светодиодные модули светильника выдают 10% светового потока от номинала.
3. Режим зарядки аккумуляторной батареи  
В зависимости от типа подключения:  
- фаза на контакте 3 отсутствует, фаза на контакте 3 присутствует клеммной колодки X1 (тип подключения 1)  
- фаза на контакте L клеммной колодки X2 отсутствует, фаза на контакте L клеммной колодки X1 присутствует (тип подключения 2)  
- фаза на коричневом проводе отсутствует, фаза на красном проводе присутствует (тип подключения 3)  
- фаза на контакте 3 клеммных колодок X1 и X2 (по умолчанию питание заведено на фазу L3) отсутствует, фаза на контакте L клеммных колодок X4 и X5 присутствует (тип подключения 4), при этом светодиодные модули не светятся и происходит зарядка аккумуляторной батареи.

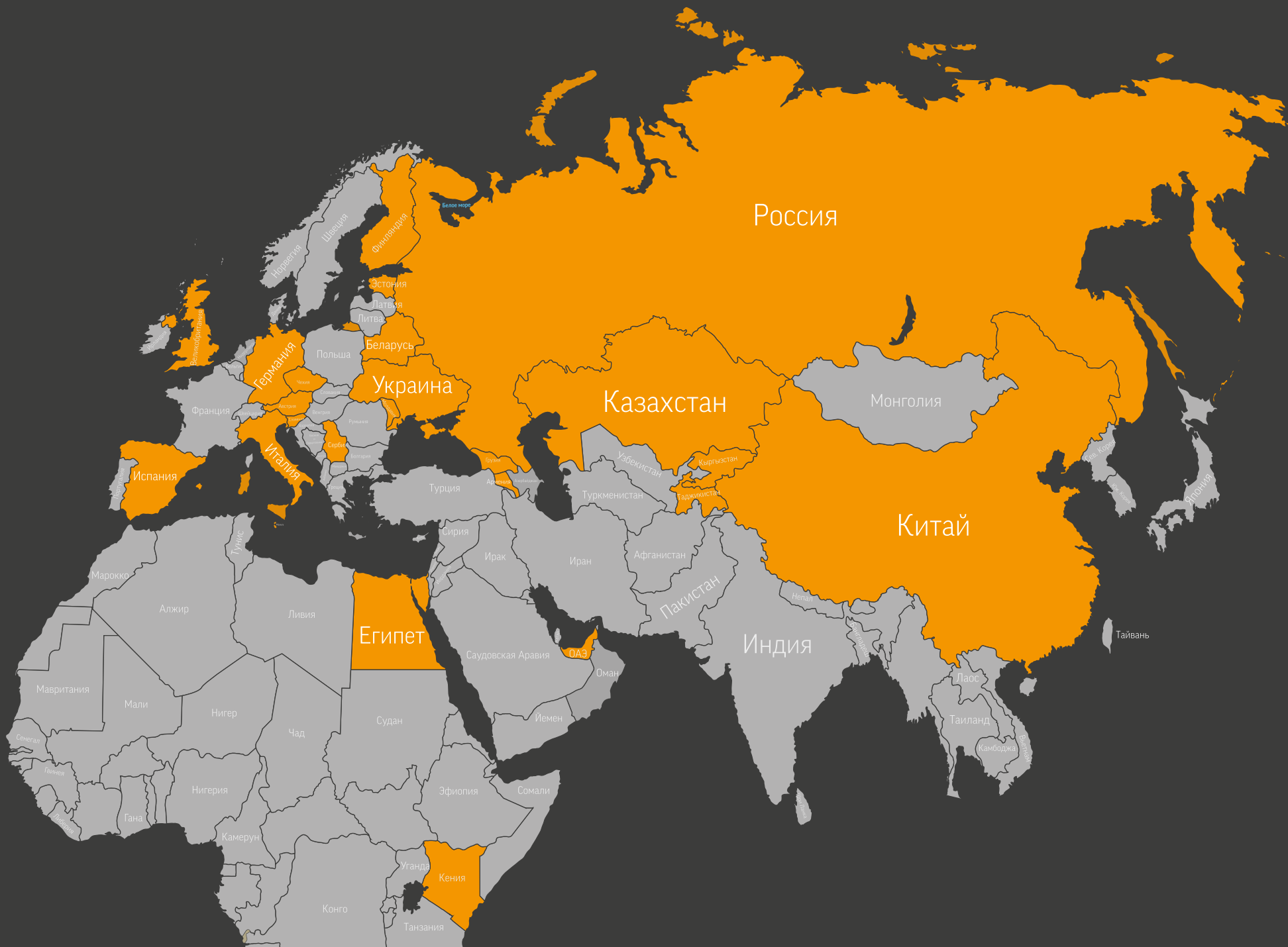

## Проектные возможности

Группа компаний «Вартон» осуществляет проектную деятельность по различным направлениям:

- ▶ разработка концепции освещения;
- ▶ участие в разработке эскизного проекта;
- ▶ расчет освещенности на объектах;
- ▶ участие в подготовке и реализации рабочего проекта;
- ▶ разработка комплексного светотехнического проекта;
- ▶ консультации в области применения осветительных приборов.

ГК «Вартон» обладает значительным опытом в подготовке и реализации светотехнических проектов различных уровней сложности на объектах наружного освещения, автомобильных дорогах и парковых зонах, в торгово-развлекательных комплексах, автосалонах, на объектах ЖКХ, в промышленных и складских зданиях, спортивных и учебных учреждениях и т.д.

В процессе своей деятельности Группа компаний «Вартон» опирается на Федеральный Закон №184-ФЗ от 27.12.2002 «О техническом регулировании» (ред. от 28.07.2012 с изменениями, вступившими в силу с 30.07.2012). В проектах используется осветительное оборудование собственного производства, которое проходит обязательную и добровольную сертификацию в России. Продукция «Вартон» успешно прошла экологическую проверку и, по оценке экспертов, имеет высокий уровень безопасности и сертификат «Эколосертик» для реконструируемых зданий.

Реорганизация освещения на объектах производится в соответствии с Федеральным законом №261-ФЗ от 11.11.2009 «Об энергосбережении и повышении энергетической эффективности и о внесении изменений в отдельные законодательные акты Российской Федерации». ГК «Вартон» производит и поставляет энергосберегающее светодиодное оборудование, применение которого снижает потребление энергии на объектах, не затрагивая общих характеристик освещенности и в отдельных случаях улучшая качество освещения.

Специалисты ГК «Вартон» сопровождают проекты на всех стадиях работы: от предварительных исследований и светотехнических расчетов до этапа шеф-монтажа. Работа строится на точных расчетах для конкретного помещения. Расчеты осуществляются в соответствии с законодательными и медицинскими нормами по освещенности, особенностями здания, его назначения и требованиями заказчика.

Техническая и программная базы позволяют решать задачи по оснащению как строящихся, так и реконструируемых зданий.

В обоих случаях используются компьютерное моделирование, создание макетов и 3D-визуализаций объектов, при помощи которых алгоритм построения проекта становится более ясным для исполнителя и заказчика. При работе с вновь возводимыми сооружениями клиент предоставляет необходимые чертежи помещений, архитектурные модели и поэтажные планы. При реконструкции помещений специалисты проектного отдела при необходимости выезжают на объект для обследования, производят расчет освещенности и составляют перечень рекомендаций по оснащению, на основании которых создается будущий проект.



1  
IP65 Strong  
Производственный цех



2  
A070  
Офисное помещение



3  
Triumph  
Парковочная зона



4  
Olymp  
Складское помещение



5  
ЖКХ  
Лестничные пролеты



6  
Iron  
Участок сборки

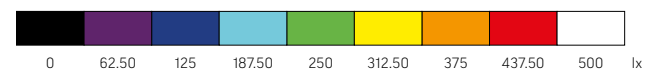
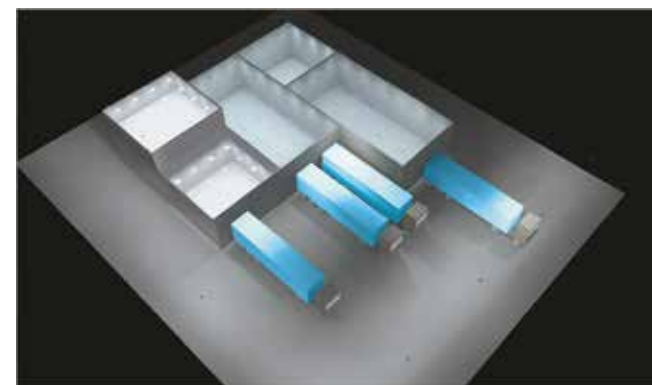
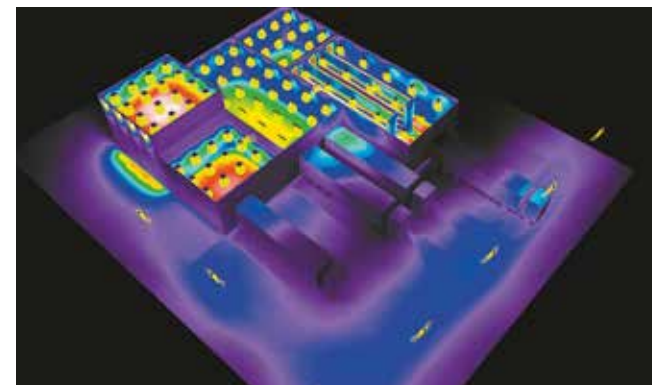
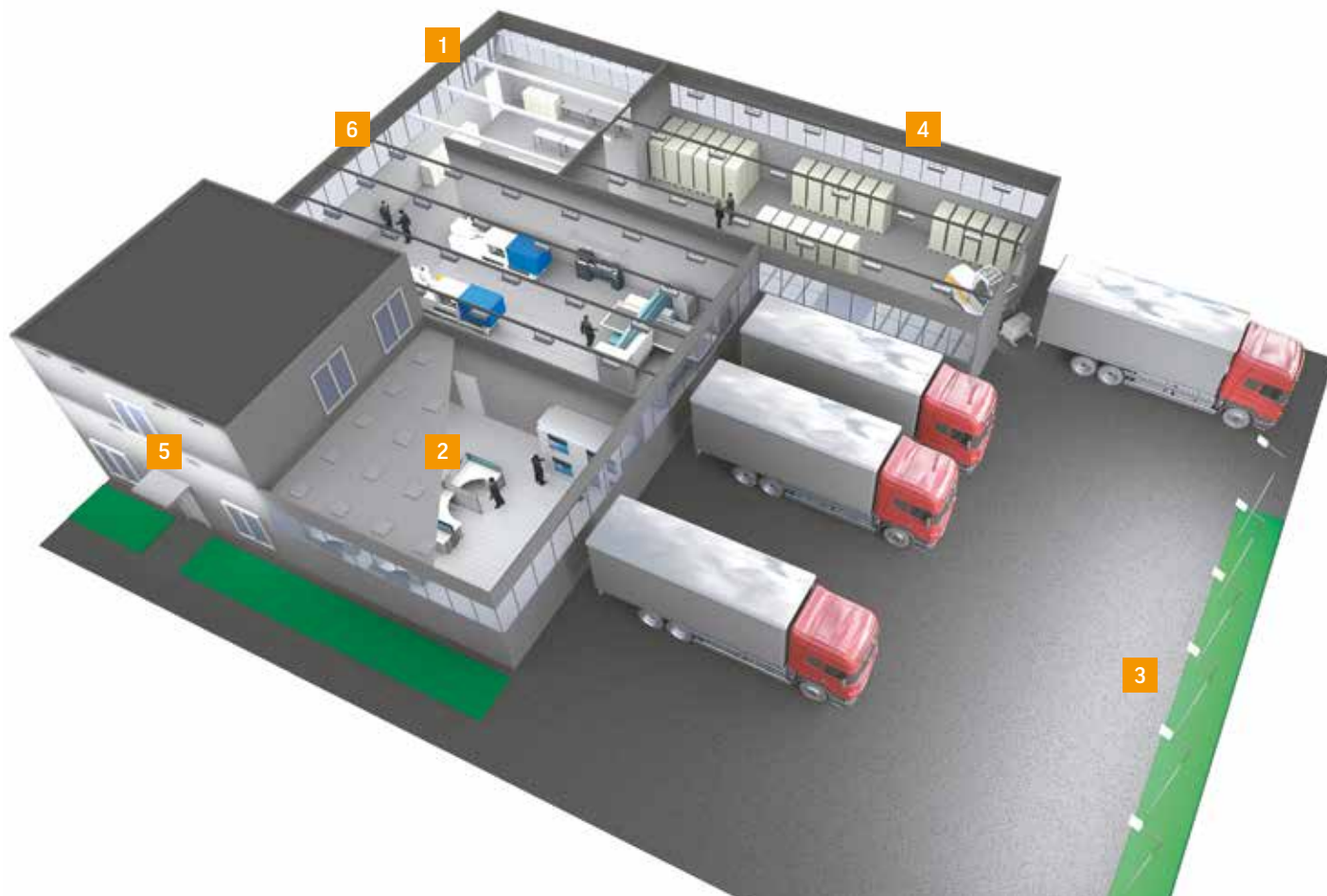

1 IP65 Strong  
Производственный цех



2 A070  
Офисное помещение



3 Triumph  
Парковочная зона



4 Olymp  
Складское помещение



5 ЖКХ  
Лестничные пролеты



6 Iron  
Участок сборки

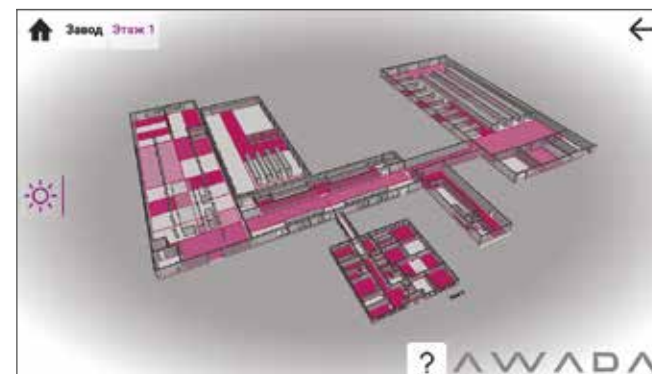

## Рассеиватели для светильников

Для светильников, комплектуемых разными типами рассеивателей, указан световой поток без учета светопроницаемости последних.



**ПРИЗМА СТАНДАРТ**

Толщина 2.5mm  
Светопроницаемость 90%  
Материал полистирол  
Масштаб 1:1

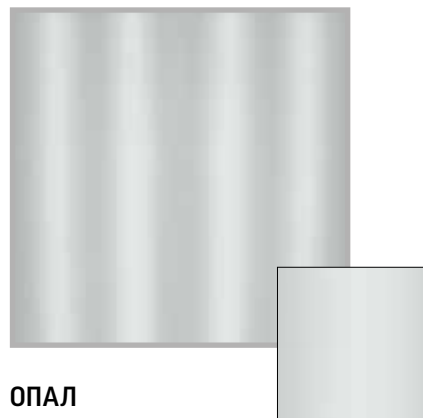

**ОПАЛ**

Толщина 1.5mm  
Светопроницаемость 76%  
Материал ПММА  
Масштаб 1:1



**ПИН СПОТ**

Толщина 2.0mm  
Светопроницаемость 88%  
Материал полистирол  
Масштаб 1:1



**КОЛОТЫЙ ЛЕД**

Толщина 2.0mm  
Светопроницаемость 87%  
Материал полистирол  
Масштаб 1:1

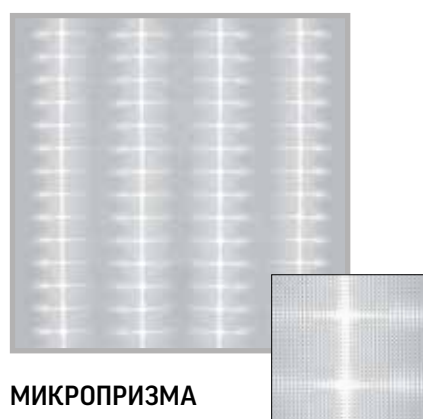

**МИКРОПРИЗМА**

Толщина 2.0mm  
Светопроницаемость 75%  
Материал поликарбонат  
Масштаб 1:1



**ДЛЯ СВЕТИЛЬНИКОВ IP65 STRONG**

Светопроницаемость 78% (матовый)  
Светопроницаемость 93% (прозрачный)  
Материал поликарбонат



# Таблицы коэффициентов использования

Iron IP67 36W 4000K long										
потолок	80	80	80	70	70	70	50	50	50	50
стены	70	50	30	70	50	30	70	50	30	70
пол	20	20	20	20	20	20	20	20	20	20
0.6	68	59	53	68	59	53	67	58		
0.8	78	68	62	77	68	62	75	67		
1	85	76	70	84	75	70	82	76		
1.25	91	82	77	90	82	76	87	80		
1.50	95	87	81	93	86	81	91	85		
2	100	93	88	99	92	87	95	90		
2.50	103	97	92	101	96	91	98	93		
3	106	100	96	104	99	95	100	96		
4	109	104	101	107	103	99	103	99		
5	111	107	104	109	105	102	104	101		

Iron IP67 54W 4000K long										
потолок	80	80	80	70	70	70	50	50	50	50
стены	70	50	30	70	50	30	70	50	30	70
пол	20	20	20	20	20	20	20	20	20	20
0.6	68	58	52	67	58	52	66	58		
0.8	77	68	62	76	67	62	75	67		
1	84	75	69	83	75	69	81	76		
1.25	91	82	76	89	81	76	87	80		
1.50	95	87	81	93	86	81	90	84		
2	100	93	88	98	92	87	95	90		
2.50	103	97	92	101	95	91	98	93		
3	106	100	96	104	99	95	100	96		
4	109	104	101	107	103	99	103	99		
5	111	107	104	109	105	102	104	101		

Iron IP67 18W 4000K short										
потолок	80	80	80	70	70	70	50	50	50	50
стены	70	50	30	70	50	30	70	50	30	70
пол	20	20	20	20	20	20	20	20	20	20
0.6	70	60	54	69	60	54	68	59		
0.8	79	70	64	78	69	64	76	68		
1	86	77	71	85	76	71	83	77		
1.25	92	83	78	90	83	77	88	81		
1.50	96	88	83	94	87	82	92	86		
2	101	94	89	99	93	88	96	91		
2.50	104	98	93	102	96	92	98	94		
3	106	101	96	104	99	95	100	97		
4	109	105	101	107	103	100	103	100		
5	111	107	104	109	105	103	105	102		

Iron IP67 27W 4000K short										
потолок	80	80	80	70	70	70	50	50	50	50
стены	70	50	30	70	50	30	70	50	30	70
пол	20	20	20	20	20	20	20	20	20	20
0.6	69	59	53	68	59	53	67	58		
0.8	78	69	63	77	68	62	76	67		
1	85	76	70	84	76	70	82	76		
1.25	91	83	77	90	82	77	87	81		
1.50	95	87	82	94	86	81	91	85		
2	100	94	88	99	92	87	95	90		
2.50	103	97	92	101	96	91	98	93		
3	106	100	96	104	99	95	100	96		
4	109	104	101	107	103	99	103	99		
5	111	107	104	109	105	102	104	101		

Iron IP67 36W 6500K long										
потолок	80	80	80	70	70	70	50	50	50	50
стены	70	50	30	70	50	30	70	50	30	70
пол	20	20	20	20	20	20	20	20	20	20
0.6	69	60	54	69	59	54	68	59		
0.8	78	69	63	78	69	63	76	68		
1	85	77	71	84	76	71	82	77		
1.25	91	83	77	90	82	76	88	81		
1.50	95	88	82	94	86	81	91	85		
2	101	94	89	99	93	88	96	91		
2.50	103	97	92	102	96	92	98	93		
3	106	101	96	104	99	95	100	96		
4	109	105	101	107	103	99	103	100		
5	111	107	104	109	105	102	104	102		

Iron IP67 54W 6500K long										
потолок	80	80	80	70	70	70	50	50	50	50
стены	70	50	30	70	50	30	70	50	30	70
пол	20	20	20	20	20	20	20	20	20	20
0.6	68	59	53	68	58	53	67	58		
0.8	78	68	62	77	68	62	75	67		
1	85	76	70	84	75	70	82	76		
1.25	91	82	77	90	82	76	87	80		
1.50	95	87	82	93	86	81	91	85		
2	100	93	88	99	92	87	95	90		
2.50	103	97	92	101	96	91	98	93		
3	106	100	96	104	99	95	100	96		
4	109	104	101	107	103	99	103	99		
5	111	107	104	109	105	102	104	101		

Iron IP67 18W 6500K short										
потолок	80	80	80	70	70	70	50	50	50	50
стены	70	50	30	70	50	30	70	50	30	70
пол	20	20	20	20	20	20	20	20	20	20
0.6	67	57	51	66	57	51	65	56		
0.8	76	67	60	76	66	60	74	66		
1	84	74	68	83	74	68	81	75		
1.25	90	81	75	89	80	75	86	79		
1.50	94	86	80	93	85	80	90	83		
2	100	92	87	98	91	86	95	89		
2.50	103	96	91	101	95	90	97	92		
3	105	100	95	103	98	94	99	95		
4	109	104	100	106	102	99	102	99		
5	111	107	103	108	105	102	104	101		

Iron Agro IP67 18W 4000K long										
потолок	80	80	80	70	70	70	50	50	50	50
стены	70	50	30	70	50	30	70	50	30	70
пол	20	20	20	20	20	20	20	20	20	20
0.6	59	47	41	58	47	40	57	47		
0.8	69	58	51	68	57	51	66	57		
1	78	67	60	77	67	60	74	68		
1.25	85	75	68	84	74	68	81	73		
1.50	90	81	74	88	80	73	85	78		
2	97	89	83	95	87	82	91	85		
2.50	100	93	87	98	92	87	95	89		
3	104	97	92	102	96	91	98	93		
4	107	102	98	105	100	97	101	97		
5	110	105	102	107	103	100	103	100		

Iron IP67 54W 3000K long										
потолок	80	80	80	70	70	70	50	50	50	50
стены	70	50	30	70	50	30	70	50	30	70
пол	20	20	20	20	20	20	20	20	20	20
0.6	69	59	53	68	59	53	67	58		
0.8	78	68	62	77	68	62	75	67		
1	85	76	70	84	76	70	82	76		
1.25	91	83	77	90	82	77	87	81		
1.50	95	87	82	94	86	81	91	85		
2	100	94	88	99	92	88	96	90		
2.50	103	97	92	101	96	91	98	93		
3	106	100	96	104	99	95	100	96		
4	109	105	101	107	103	99	103	99		
5	111	107	104	109	105	102	104	102		

Iron IP67 18W 3000K short										
потолок	80	80	80	70	70	70	50	50	50	50
стены	70	50	30	70	50	30	70	50	30	70
пол	20	20	20	20	20	20	20	20	20	20
0.6	69	59	53	68	59	53	67	58		
0.8	78	68	63	77	68	63	76	68		
1	85	76	70	84	76	70	82	77		
1.25	91	83	77	90	82	77	87	81		
1.50	95	87	82	94	87	81	91	85		
2	100	94	89	99	93	88	96	90		
2.50	103	97	92	102	96	92	98	93		
3	106	101	96	104	99	95	100	96		
4	109	105	101	107	103	99	103	100		
5	111	107	104	109	105	102	104	102		

Iron IP67 27W 3000K short										
потолок	80	80	80	70	70	70	50	50	50	50
стены	70	50	30	70	50	30	70	50	30	70
пол	20	20	20	20	20	20	20	20	20	20
0.6	69	59	53	68	59	53	67	58		
0.8	78	69	63	77	68	63	76	68		
1	85	76	70	84	76	70	82	77		
1.25	91	83	77	90	82	77	87	81		
1.50	95	87	82	94	87	81	91	85		
2	100	94	89	99	93	88				

# Таблицы коэффициентов использования

A070 / A070 IP40 27W 3000K							
потолок	80	80	80	70	70	50	50
стены	70	50	30	70	50	30	70
пол	20	20	20	20	20	20	20
0,6	58	47	40	57	46	39	56
0,8	68	57	49	67	56	49	65
1	77	66	59	76	65	58	73
1,25	84	74	67	83	73	66	80
1,50	89	79	73	87	79	72	84
2	96	88	81	94	86	81	91
2,50	100	92	86	98	91	86	94
3	103	97	91	101	95	90	97
4	107	102	97	105	100	96	100
5	109	105	101	107	103	99	102

A070 / A070 IP40 27W 4000K							
потолок	80	80	80	70	70	50	50
стены	70	50	30	70	50	30	70
пол	20	20	20	20	20	20	20
0,6	58	46	39	57	46	39	56
0,8	68	57	49	67	56	49	65
1	77	66	59	76	65	58	73
1,25	84	74	67	82	73	66	80
1,50	89	79	72	87	78	72	84
2	96	88	81	94	86	81	91
2,50	100	92	86	98	91	85	94
3	103	96	91	101	95	90	97
4	107	102	97	105	100	96	100
5	109	105	101	107	103	99	102

A070 / A070 IP40 27W 6500K							
потолок	80	80	80	70	70	50	50
стены	70	50	30	70	50	30	70
пол	20	20	20	20	20	20	20
0,6	58	46	39	57	46	39	56
0,8	68	56	49	67	56	49	65
1	76	65	58	75	65	58	73
1,25	84	73	66	82	73	66	80
1,50	89	79	72	87	78	72	84
2	96	87	81	94	86	80	90
2,50	100	92	86	98	91	85	94
3	103	96	91	101	95	90	97
4	107	101	97	105	100	96	100
5	109	105	101	107	103	99	102

A070 / A070 IP40 54W 3000K							
потолок	80	80	80	70	70	50	50
стены	70	50	30	70	50	30	70
пол	20	20	20	20	20	20	20
0,6	58	47	40	58	47	40	56
0,8	69	57	50	68	57	50	66
1	77	66	59	76	66	59	74
1,25	84	74	67	83	74	67	80
1,50	89	80	73	88	79	73	85
2	96	88	82	94	87	81	91
2,50	100	93	87	98	91	86	94
3	103	97	91	101	95	90	97
4	107	102	97	105	100	96	101
5	109	105	101	107	103	99	102

A070 / A070 IP40 54W 4000K							
потолок	80	80	80	70	70	50	50
стены	70	50	30	70	50	30	70
пол	20	20	20	20	20	20	20
0,6	58	47	40	58	47	40	56
0,8	69	57	50	68	57	50	66
1	77	66	59	76	66	59	74
1,25	84	74	67	83	74	67	80
1,50	89	80	73	88	79	73	85
2	96	88	82	94	87	81	91
2,50	100	93	87	98	91	86	94
3	103	97	91	101	95	90	97
4	107	102	97	105	100	96	101
5	109	105	101	107	103	99	102

A070 / A070 IP40 54W 6500K							
потолок	80	80	80	70	70	50	50
стены	70	50	30	70	50	30	70
пол	20	20	20	20	20	20	20
0,6	58	46	39	57	46	39	56
0,8	68	57	50	67	56	49	65
1	77	66	59	76	65	59	74
1,25	84	74	67	83	73	67	80
1,50	89	80	73	88	79	72	85
2	96	88	82	94	87	81	91
2,50	100	92	86	98	91	86	94
3	103	97	91	101	95	90	97
4	107	102	97	105	100	96	100
5	109	105	101	107	103	99	102

A070 / A070 IP40 36W 2700K							
потолок	80	80	80	70	70	50	50
стены	70	50	30	70	50	30	70
пол	20	20	20	20	20	20	20
0,6	58	47	40	57	46	40	56
0,8	68	57	50	67	56	49	66
1	77	66	59	76	65	59	74
1,25	84	74	67	83	73	67	80
1,50	89	80	73	87	79	72	84
2	96	88	82	94	87	81	91
2,50	100	92	86	98	91	86	94
3	103	97	91	101	95	90	97
4	107	102	97	105	100	96	100
5	109	105	101	107	103	99	102

A070 / A070 IP40 36W 4000K							
потолок	80	80	80	70	70	50	50
стены	70	50	30	70	50	30	70
пол	20	20	20	20	20	20	20
0,6	58	46	39	57	46	39	56
0,8	68	57	49	67	56	49	65
1	77	66	59	76	65	58	73
1,25	84	74	67	83	73	66	80
1,50	89	79	73	87	78	72	84
2	96	88	81	94	86	81	91
2,50	100	92	86	98	91	86	94
3	103	96	91	101	95	90	97
4	107	102	97	105	100	96	100
5	109	105	101	107	103	99	102

A070 / A070 IP40 36W 6500K							
потолок	80	80	80	70	70	50	50
стены	70	50	30	70	50	30	70
пол	20	20	20	20	20	20	20
0,6	58	46	39	57	46	39	56
0,8	68	56	49	67	56	49	65
1	77	66	58	75	65	58	73
1,25	84	73	66	82	73	66	80
1,50	89	79	72	87	78	72	84
2	96	87	81	94	86	80	90
2,50	100	92	86	98	91	85	94
3	103	96	91	101	95	90	97
4	107	101	97	105	100	96	100
5	109	105	101	107	103	99	102

АКЦИЯ 25W 6500K							
потолок	80	80	80	70	70	50	50
стены	70	50	30	70	50	30	70
пол	20	20	20	20	20	20	20
0,6	66	56	49	65	55	49	64
0,8	76	66	59	75	65	59	73
1	83	74	68	82	73	68	80
1,25	90	81	75	88	80	75	86
1,50	94	86	80	93	85	80	90
2	100	93	87	98	92	87	95
2,50	103	96	91	101	95	90	97
3	105	100	95	103	98	94	100
4	109	104	100	106	102	99	102
5	111	107	103	108	105	102	104

A270 / A270 IP40 36W 3000K							
потолок	80	80	80	70	70	50	50
стены	70	50	30	70	50	30	70
пол	20	20	20	20	20	20	20
0,6	61	50	44	61	50	44	59
0,8	71	61	54	70	60	54	69
1	80	70	63	79	69	63	77
1,25	87	77	71	85	77	70	83
1,50	92	83	76	90	82	76	87
2	98	90	85	96	89	84	93
2,50	101	94	89	99	93	88	96
3	104	98	93	102	97	92	98
4	108	103	99	106	101	97	102
5	110	106	102	108	104	101	103

A270 / A270 IP40 36W 4000K							
потолок	80	80	80	70	70	50	50
стены	70	50	30	70	50	30	70
пол	20	20	20	20	20	20	20
0,6	61	50	44	60	50	43	59
0,8	71	61	54	70	60	54	69
1	80	70	63	79	69	63	77
1,25	87	77	71	85	76	70	83
1,50	91	83	76	90	82	76	87
2	98	90	84	96	89	84	93
2,50	101	94	89	99	93	88	96
3	104	98	93	102	97	92	98
4	108	103	99	106	101	97	101
5	110	106	102				

# Таблицы коэффициентов использования

A220 / A220 IP40 18W 3000K										
потолок	80	80	80	70	70	70	50	50	50	50
стены	70	50	30	70	50	30	70	50	70	50
пол	20	20	20	20	20	20	20	20	20	20
0.6	66	56	49	65	55	49	64	55		
0.8	76	66	59	75	65	59	73	64		
1	83	74	68	82	73	68	80	74		
1.25	90	81	75	88	80	75	86	79		
1.50	94	86	80	93	85	80	90	83		
2	100	93	87	98	92	87	95	89		
2.50	103	97	92	101	95	91	97	93		
3	106	100	95	104	99	94	100	96		
4	109	104	100	107	102	99	103	99		
5	111	107	104	108	105	102	104	101		

A220 / A220 IP40 18W 4000K										
потолок	80	80	80	70	70	70	50	50	50	50
стены	70	50	30	70	50	30	70	50	70	50
пол	20	20	20	20	20	20	20	20	20	20
0.6	65	55	49	64	55	49	63	54		
0.8	75	65	58	74	64	58	72	64		
1	83	73	67	82	73	67	80	74		
1.25	89	80	74	88	80	74	85	78		
1.50	94	85	80	92	85	79	89	83		
2	99	92	87	98	91	86	94	89		
2.50	103	96	91	101	95	90	97	92		
3	105	100	95	103	98	94	100	95		
4	109	104	99	103	98	94	100	95		
5	111	107	103	108	105	102	104	101		

A220 / A220 IP40 18W 6500K										
потолок	80	80	80	70	70	70	50	50	50	50
стены	70	50	30	70	50	30	70	50	70	50
пол	20	20	20	20	20	20	20	20	20	20
0.6	65	55	49	65	55	49	64	54		
0.8	75	65	59	74	65	59	73	64		
1	83	74	67	82	73	67	80	74		
1.25	89	81	75	88	80	74	86	79		
1.50	94	86	80	92	85	79	90	83		
2	100	93	87	98	91	86	95	89		
2.50	103	96	91	101	95	90	97	92		
3	105	100	95	103	98	94	100	95		
4	109	104	100	107	102	99	102	99		
5	111	107	103	108	105	102	104	101		

A350 / A350 IP40 36W 6500K										
потолок	80	80	80	70	70	70	50	50	50	50
стены	70	50	30	70	50	30	70	50	70	50
пол	20	20	20	20	20	20	20	20	20	20
0.6	58	46	39	57	46	39	56	46		
0.8	68	57	50	67	56	49	66	56		
1	77	66	59	76	66	59	74	67		
1.25	85	74	68	83	74	67	80	72		
1.50	90	80	73	88	79	73	85	77		
2	96	88	82	95	87	81	91	85		
2.50	100	93	87	98	91	86	94	89		
3	103	97	92	101	95	91	97	93		
4	107	102	97	105	100	96	101	97		
5	109	105	101	107	103	100	103	99		

A350 / A350 IP40 54W 4000K										
потолок	80	80	80	70	70	70	50	50	50	50
стены	70	50	30	70	50	30	70	50	70	50
пол	20	20	20	20	20	20	20	20	20	20
0.6	58	47	40	57	46	40	56	46		
0.8	68	57	50	67	57	50	66	56		
1	77	66	59	76	66	59	74	67		
1.25	84	74	67	83	74	67	80	72		
1.50	89	80	73	88	79	73	85	77		
2	96	88	82	95	87	81	91	85		
2.50	100	93	87	98	91	86	94	89		
3	103	97	92	101	95	91	97	93		
4	107	102	98	105	100	96	101	97		
5	109	105	101	107	103	100	103	99		

A350 / A350 IP40 54W 6500K										
потолок	80	80	80	70	70	70	50	50	50	50
стены	70	50	30	70	50	30	70	50	70	50
пол	20	20	20	20	20	20	20	20	20	20
0.6	58	46	39	57	46	39	56	45		
0.8	68	56	49	67	56	49	65	55		
1	77	66	59	76	65	58	73	67		
1.25	84	74	67	83	73	67	80	72		
1.50	89	80	73	88	79	72	85	77		
2	96	88	82	94	87	81	91	84		
2.50	100	92	87	98	91	86	94	88		
3	103	97	91	101	95	90	97	92		
4	107	102	97	105	100	96	101	97		
5	109	105	101	107	103	99	103	99		

A220 / A220 IP40 36W 4000K										
потолок	80	80	80	70	70	70	50	50	50	50
стены	70	50	30	70	50	30	70	50	70	50
пол	20	20	20	20	20	20	20	20	20	20
0.6	65	55	48	64	54	48	63	54		
0.8	75	65	58	74	64	58	72	64		
1	83	73	67	82	73	67	79	74		
1.25	89	80	74	88	80	74	85	78		
1.50	94	85	79	92	84	79	89	83		
2	99	92	87	98	91	86	94	89		
2.50	103	96	91	101	95	90	97	92		
3	105	100	95	103	98	94	99	95		
4	109	104	100	106	102	99	102	99		
5	111	107	103	108	105	102	104	101		

A220 / A220 IP40 36W 6500K										
потолок	80	80	80	70	70	70	50	50	50	50
стены	70	50	30	70	50	30	70	50	70	50
пол	20	20	20	20	20	20	20	20	20	20
0.6	65	54	48	64	54	48	63	54		
0.8	74	64	58	74	64	58	72	63		
1	82	73	66	81	72	66	79	73		
1.25	89	80	74	88	79	73	85	78		
1.50	93	85	79	92	84	79	89	82		
2	99	92	87	97	91	86	94	89		
2.50	102	96	91	100	95	90	97	92		
3	105	99	95	103	98	94	99	95		
4	109	104	100	106	102	99	102	99		
5	111	107	103	108	105	102	104	101		

A370 / A370 IP40 18W 3000K										
потолок	80	80	80	70	70	70	50	50	50	50
стены	70	50	30	70	50	30	70	50	70	50
пол	20	20	20	20	20	20	20	20	20	20
0.6	59	48	41	58	47	41	57	47		
0.8	69	58	51	68	58	51	67	57		
1	78	68	61	77	67	60	75	68		
1.25	85	76	69	84	75	68	81	73		
1.50	90	81	75	89	80	74	86	79		
2	97	89	83	95	88	82	92	86		
2.50	101	94	88	99	92	87	95	90		
3	104	98	93	102	96	91	98	93		
4	108	102	98	105	101	97	101	97		
5	110	105	102	107	103	100	103	100		

G070 27W 3000K										
потолок	80	80	80	70	70	70	50	50	50	50
стены	70	50	30	70	50	30	70	50	70	50
пол	20	20	20	20	20	20	20	20	20	20
0.6	58	47	40	58	47	40	56	46		
0.8	69	57	50	68	57	50	66	56		
1	77	66	59	76	66	59	74	67		
1.25	84	74	67	83	74	67	80	72		
1.50	89	80	73	88	79	73	85	77		
2	96	88	82	94	87	81	91	85		
2.50	100	93	87	98	91	86	94	89		
3	103	97	92	101	95	91	97	92		
4	107	102	97	105	100	96	101	97		
5	109	105	101	107	103	100	103	99		

G070 27W 4000K										
потолок	80	80	80	70	70	70	50	50	50	50
стены	70	50	30	70	50	30	70	50	70	50
пол	20	20	20	20	20	20	20	20	20	20
0.6	58	47	40	58	47	40	56	46		
0.8	69	57	50	68	57	50	66	56		
1	77	66	59	76	66	59	74	67		
1.25	84	74	67	83	74	67	80	72		
1.50	89	80	73	88	79	73	85	77		
2	96	88	82	94	87	81	91	85		
2.50	100	93	87	98	91	86	94	89		
3	103	97	92	101	95	91	97	92		
4	107	102	97	105	100	96	101	97		

# Таблицы коэффициентов использования

A070/OT 36W 6500K										
потолок	80	80	80	70	70	70	50	50		
стены	70	50	30	70	50	30	70	50		
пол	20	20	20	20	20	20	20	20	20	20
0,6	62	52	45	62	51	45	61	51		
0,8	73	62	55	72	62	55	70	61		
1	81	71	64	80	70	64	78	72		
1,25	88	78	72	86	78	72	84	76		
1,50	92	84	78	91	83	77	88	81		
2	98	91	85	97	90	85	93	88		
2,50	102	95	90	100	94	89	96	91		
3	105	99	94	103	97	93	99	94		
4	108	103	99	106	101	98	102	98		
5	110	106	102	108	104	101	103	100		

A300 / A300 IP40 72W 3000K										
потолок	80	80	80	70	70	70	50	50		
стены	70	50	30	70	50	30	70	50		
пол	20	20	20	20	20	20	20	20	20	20
0,6	58	46	39	57	46	39	56	45		
0,8	68	56	49	67	56	49	65	55		
1	77	66	58	75	65	58	73	66		
1,25	84	73	66	82	73	66	80	71		
1,50	89	79	72	87	78	72	84	76		
2	96	87	81	94	86	80	90	84		
2,50	100	92	86	98	91	85	94	88		
3	103	96	91	101	95	90	97	92		
4	107	101	97	105	100	96	100	96		
5	109	105	101	107	103	99	102	99		

A300 / A300 IP40 72W 4000K										
потолок	80	80	80	70	70	70	50	50		
стены	70	50	30	70	50	30	70	50		
пол	20	20	20	20	20	20	20	20	20	20
0,6	58	46	39	57	46	39	56	45		
0,8	68	56	49	67	56	49	65	55		
1	76	65	58	75	65	58	73	66		
1,25	84	73	66	82	73	66	80	71		
1,50	89	79	72	87	78	72	84	76		
2	96	87	81	94	86	80	90	84		
2,50	100	92	86	98	91	85	94	88		
3	103	96	91	101	95	90	97	92		
4	107	101	97	105	100	95	100	96		
5	109	105	101	107	103	99	102	99		

ARMSTRONG. CLIP-IN IP54 4000K										
потолок	80	80	80	70	70	70	50	50		
стены	70	50	30	70	50	30	70	50		
пол	20	20	20	20	20	20	20	20	20	20
0,6	58	46	39	57	46	39	56	45		
0,8	68	57	49	67	56	49	65	55		
1	77	66	59	76	65	58	73	67		
1,25	84	74	67	83	73	66	80	72		
1,50	89	79	73	87	78	72	84	77		
2	96	88	81	94	86	81	91	84		
2,50	100	92	86	98	91	86	94	88		
3	103	96	91	101	95	90	97	92		
4	107	102	97	105	100	96	100	96		
5	109	105	101	107	103	99	102	99		

EARMSTRONG. CLIP-IN IP40 6500K										
потолок	80	80	80	70	70	70	50	50		
стены	70	50	30	70	50	30	70	50		
пол	20	20	20	20	20	20	20	20	20	20
0,6	58	46	39	57	46	39	56	45		
0,8	68	56	49	67	56	49	65	55		
1	77	66	58	75	65	58	73	66		
1,25	84	73	66	82	73	66	80	71		
1,50	89	79	72	87	78	72	84	76		
2	96	87	81	94	86	80	90	84		
2,50	100	92	86	98	91	85	94	88		
3	103	96	91	101	95	90	97	92		
4	107	101	97	105	100	96	100	96		
5	109	105	101	107	103	99	102	99		

ARMSTRONG. CLIP-IN IP54 6500K										
потолок	80	80	80	70	70	70	50	50		
стены	70	50	30	70	50	30	70	50		
пол	20	20	20	20	20	20	20	20	20	20
0,6	58	46	39	57	46	39	56	45		
0,8	68	56	49	67	56	49	65	55		
1	77	66	58	75	65	58	73	66		
1,25	84	73	66	82	73	66	80	71		
1,50	89	79	72	87	78	72	84	76		
2	96	87	81	94	86	80	90	84		
2,50	100	92	86	98	91	85	94	88		
3	103	96	91	101	95	90	97	92		
4	107	101	97	105	100	96	100	96		
5	109	105	101	107	103	99	102	99		

A300 / A300 IP40 72W 6500K										
потолок	80	80	80	70	70	70	50	50		
стены	70	50	30	70	50	30	70	50		
пол	20	20	20	20	20	20	20	20	20	20
0,6	57	46	39	57	46	39	55	45		
0,8	68	56	49	67	56	49	65	55		
1	76	65	58	75	65	58	73	66		
1,25	84	73	66	82	72	66	79	71		
1,50	89	79	72	87	78	71	84	76		
2	96	87	81	94	86	80	90	84		
2,50	99	92	86	97	90	85	94	88		
3	103	96	91	101	95	90	97	92		
4	107	101	97	104	100	95	100	96		
5	109	104	101	107	103	99	102	99		

ECOPHON 36W 4000K										
потолок	80	80	80	70	70	70	50	50		
стены	70	50	30	70	50	30	70	50		
пол	20	20	20	20	20	20	20	20	20	20
0,6	58	46	39	57	46	39	56	46		
0,8	68	57	49	67	56	49	65	55		
1	77	66	59	76	65	58	73	67		
1,25	84	74	67	83	73	66	80	72		
1,50	89	79	73	87	78	72	84	77		
2	96	88	81	94	86	81	91	84		
2,50	100	92	86	98	91	86	94	88		
3	103	96	91	101	95	90	97	92		
4	107	102	97	105	100	96	100	96		
5	109	105	101	107	103	99	102	99		

ECOPHON 36W 6500K										
потолок	80	80	80	70	70	70	50	50		
стены	70	50	30	70	50	30	70	50		
пол	20	20	20	20	20	20	20	20	20	20
0,6	58	46	39	57	46	39	56	45		
0,8	68	56	49	67	56	49	65	55		
1	77	66	58	75	65	58	73	66		
1,25	84	73	66	82	73	66	80	71		
1,50	89	79	72	87	78	72	84	76		
2	96	87	81	94	86	80	90	84		
2,50	100	92	86	98	91	85	94	88		
3	103	96	91	101	95	90	97	92		
4	107	101	97	105	100	96	100	96		
5	109	105	101	107	103	99	102	99		

ARMSTRONG. CLIP-IN IP54 6500K										
потолок	80	80	80	70	70	70	50	50		
стены	70	50	30	70	50	30	70	50		
пол	20	20	20	20	20	20	20	20	20	20
0,6	58	46	39	57	46	39	56	45		
0,8	68	56	49	67	56	49	65	55		
1	77	66	58	75	65	58	73	66		
1,25	84	73	66	82	73	66	80	71		
1,50	89	79	72	87	78	72	84	76		
2	96	87	81	94	86	80	90	84		
2,50	100	92	86	98	91	85	94	88		
3	103	96	91	101	95	90	97	92		
4	107	101	97	105	100	96	100	96		
5	109	105	101	107	103	99	102	99		

REGULAR 36W 4000K										
потолок	80	80	80	70	70	70	50	50		
стены	70	50	30	70	50	30	70	50		
пол	20	20	20	20	20	20	20	20	20	20
0,6	58	46	39	57	46	39	56	46		
0,8	68	57	49	67	56	49	65	55		
1	77	66	59	76	65	58	73	67		
1,25	84	74	67	83	73	66	80	72		
1,50	89	79	73	87	78	72	84	77		
2	96	88	81	94	86	81	91	84		
2,50	100	92	86	98	91	86	94	88		
3	103	96	91	101	95	90	97	92		

# Таблицы коэффициентов использования

C270 / C270N 36W 3000K									
потолок	80	80	80	70	70	70	50	50	50
стены	70	50	30	70	50	30	70	50	50
пол	20	20	20	20	20	20	20	20	20
0.6	61	50	43	60	49	43	59	49	
0.8	71	60	53	70	59	53	68	59	
1	79	69	62	78	68	61	76	69	
1.25	86	76	69	84	75	69	82	74	
1.50	91	81	75	89	81	74	86	79	
2	97	89	83	95	88	82	92	86	
2.50	101	93	88	99	92	87	95	90	
3	104	97	92	102	96	91	98	93	
4	107	102	98	105	101	97	101	97	
5	110	105	102	107	103	100	103	100	

C270 / C270N 36W 4000K									
потолок	80	80	80	70	70	70	50	50	50
стены	70	50	30	70	50	30	70	50	50
пол	20	20	20	20	20	20	20	20	20
0.6	61	49	43	60	49	43	59	49	
0.8	71	60	53	70	59	52	68	58	
1	79	68	61	78	68	61	75	69	
1.25	86	76	69	84	75	69	82	74	
1.50	90	81	75	89	80	74	86	79	
2	97	89	83	95	88	82	92	86	
2.50	101	93	88	99	92	87	95	89	
3	104	97	92	102	96	91	98	93	
4	107	102	98	105	101	96	101	97	
5	110	105	102	107	103	100	103	100	

C270 / C270N 36W 6500K									
потолок	80	80	80	70	70	70	50	50	50
стены	70	50	30	70	50	30	70	50	50
пол	20	20	20	20	20	20	20	20	20
0.6	61	50	43	60	49	43	59	49	
0.8	71	60	53	70	59	53	68	58	
1	79	68	62	78	68	61	76	69	
1.25	86	76	69	84	75	69	82	74	
1.50	91	81	75	89	80	74	86	79	
2	97	89	83	95	88	82	92	86	
2.50	101	93	88	99	92	87	95	89	
3	104	97	92	102	96	91	98	93	
4	107	102	98	105	100	97	101	97	
5	110	105	102	107	103	100	103	100	

S270 36W 6500K									
потолок	80	80	80	70	70	70	50	50	50
стены	70	50	30	70	50	30	70	50	50
пол	20	20	20	20	20	20	20	20	20
0.6	61	50	43	60	50	43	59	49	
0.8	71	60	53	70	60	53	68	59	
1	80	69	63	78	69	62	76	70	
1.25	87	77	70	85	76	70	83	75	
1.50	91	82	76	90	81	75	87	80	
2	98	90	84	96	89	83	93	87	
2.50	101	94	89	99	93	88	96	90	
3	104	98	93	102	97	92	98	94	
4	108	103	99	106	101	97	101	98	
5	110	106	102	108	104	100	103	100	

S270 54W 4000K									
потолок	80	80	80	70	70	70	50	50	50
стены	70	50	30	70	50	30	70	50	50
пол	20	20	20	20	20	20	20	20	20
0.6	60	49	42	59	49	42	58	48	
0.8	71	60	53	70	59	52	68	58	
1	79	69	62	78	68	62	76	69	
1.25	86	77	70	85	76	70	82	74	
1.50	91	82	76	89	81	75	87	79	
2	98	90	84	96	87	83	92	87	
2.50	101	94	89	99	93	88	95	90	
3	104	98	93	102	97	92	98	94	
4	108	103	99	105	101	97	101	98	
5	110	106	102	108	104	100	103	100	

S270 54W 6500K									
потолок	80	80	80	70	70	70	50	50	50
стены	70	50	30	70	50	30	70	50	50
пол	20	20	20	20	20	20	20	20	20
0.6	60	49	42	59	49	42	58	48	
0.8	70	59	52	69	59	52	68	58	
1	79	69	62	78	68	62	76	69	
1.25	86	76	70	85	76	70	82	74	
1.50	91	82	75	89	81	75	86	79	
2	97	90	84	96	89	83	92	86	
2.50	101	94	89	99	93	88	95	90	
3	104	98	93	102	96	92	98	94	
4	108	103	98	105	101	97	101	98	
5	110	106	102	107	104	100	103	100	

E070 / E070 IP40 36W 4000K									
потолок	80	80	80	70	70	70	50	50	50
стены	70	50	30	70	50	30	70	50	50
пол	20	20	20	20	20	20	20	20	20
0.6	58	46	39	57	46	39	56	46	
0.8	68	57	49	67	56	49	65	55	
1	77	66	59	76	65	58	73	67	
1.25	84	74	67	82	73	66	80	71	
1.50	89	79	72	87	78	72	84	77	
2	96	88	81	94	86	81	91	84	
2.50	100	92	86	98	91	85	94	88	
3	103	96	91	101	95	90	97	92	
4	107	102	97	105	100	96	100	96	
5	109	105	101	107	103	99	102	99	

E220 18W 4000K									
потолок	80	80	80	70	70	70	50	50	50
стены	70	50	30	70	50	30	70	50	50
пол	20	20	20	20	20	20	20	20	20
0.6	57	45	38	56	45	38	55	44	
0.8	67	55	48	66	55	48	64	54	
1	76	65	57	75	64	57	72	65	
1.25	83	72	65	82	72	65	79	70	
1.50	88	78	71	86	77	71	83	76	
2	95	87	80	93	85	79	90	83	
2.50	99	91	85	97	90	85	93	87	
3	103	96	90	100	94	89	96	91	
4	107	101	96	104	99	95	100	96	
5	109	104	100	107	102	99	102	99	

E270 / E270 IP40 36W 4000K									
потолок	80	80	80	70	70	70	50	50	50
стены	70	50	30	70	50	30	70	50	50
пол	20	20	20	20	20	20	20	20	20
0.6	61	50	44	61	50	44	59	50	
0.8	71	60	54	70	60	53	69	59	
1	80	69	62	78	69	62	76	70	
1.25	86	77	70	85	76	70	82	75	
1.50	91	82	76	90	81	75	87	79	
2	97	90	84	96	89	83	92	86	
2.50	101	94	88	99	93	88	95	90	
3	104	98	93	102	96	91	98	93	
4	108	103	98	105	101	97	101	98	
5	110	106	102	108	104	100	103	100	

LUX 18W 3000K									
потолок	80	80	80	70	70	70	50	50	50
стены	70	50	30	70	50	30	70	50	50
пол	20	20	20	20	20	20	20	20	20
0.6	61	50	43	60	49	43	59	49	
0.8	71	60	53	70	60	53	68	59	
1	80	70	63	79	69	63	76	70	
1.25	87	77	71	85	77	71	83	75	
1.50	92	83	76	90	82	76	87	80	
2	98	90	85	96	89	84	93	87	
2.50	101	95	89	100	93	88	96	91	
3	105	99	94	102	97	92	99	94	
4	108	103	99	106	101	98	102	98	
5	110	106	102	108	104	100	103	100	

LUX 18W 4000K									
потолок	80	80	80	70	70	70	50	50	50
стены	70	50	30	70	50	30	70	50	50
пол	20	20	20	20	20	20	20	20	20
0.6	61	50	43	60	49	43	59	49	
0.8	71	60	53	70	60	53	68	59	
1	80	69	63	79	69	62	76	70	
1.25	87	77	71	85	76	70	83	75	
1.50	92	83	76	90	82	76	87	80	
2	98	90	85	96	89	84	93	87	
2.50	101	95	89	99	93	88	96	91	
3	104	98	94	102	97	92	99	94	
4	108	103	99	106	101	98	102	98	
5	110	106	102	108	104	101	103	100	

LUX 18W 6500K									
потолок	80	80	80	70	70	70	50	50	50
стены	70	50	30	70	50	30	70	50	50
пол	20	20	20	20	20	20	20	20	20
0.6	60	49	42	59	48	42	58	48	
0.8	70	59	52	69	59	52	68	58	
1	79	68	62	78	68	61	76	69	
1.25	86	76	70	85	76	70	82	74	
1.50	91	82	75	89	81	75	86	79	
2	97	90	84	96	89	83	92	86	
2.50	101	94	88	99	92	87	95	90	
3	104	98	93	102	96	92	98	93	
4	108	102	98	105	101	97	101	97	
5	110	105	102	107	103	100	103	100	

S070 36W 4000K									
потолок	8								



# Таблицы коэффициентов использования

ЖКХ 10W 4000K круглый									
потолок	80	80	80	70	70	70	50	50	50
стены	70	50	30	70	50	30	70	50	50
пол	20	20	20	20	20	20	20	20	20
0.6	55	43	36	55	43	36	53	43	
0.8	65	53	45	64	52	45	62	52	
1	73	61	54	72	61	53	70	62	
1.25	80	69	61	79	68	61	76	67	
1.50	85	75	67	84	74	66	80	72	
2	92	83	76	90	82	75	87	79	
2.50	96	88	81	94	86	80	90	84	
3	100	92	86	98	91	85	93	88	
4	104	98	92	102	96	91	97	92	
5	107	101	96	104	99	95	100	95	

Market-Line 36W 4000K									
потолок	80	80	80	70	70	70	50	50	50
стены	70	50	30	70	50	30	70	50	50
пол	20	20	20	20	20	20	20	20	20
0.6	65	55	49	64	54	48	63	54	
0.8	75	65	58	74	64	58	72	64	
1	83	73	67	82	73	67	80	74	
1.25	89	80	74	88	80	74	85	78	
1.50	94	85	79	92	84	79	89	83	
2	99	92	87	98	91	86	94	89	
2.50	102	96	91	101	95	90	97	92	
3	105	99	95	103	98	94	99	95	
4	109	104	100	106	102	98	102	99	
5	110	106	103	108	104	101	104	101	

Market-Line 36W 6500K									
потолок	80	80	80	70	70	70	50	50	50
стены	70	50	30	70	50	30	70	50	50
пол	20	20	20	20	20	20	20	20	20
0.6	65	55	48	64	54	48	63	54	
0.8	75	65	58	74	64	58	72	63	
1	83	73	67	82	73	67	79	74	
1.25	89	80	74	88	80	74	85	78	
1.50	94	85	79	92	84	79	89	83	
2	99	92	87	98	91	86	94	89	
2.50	102	96	91	101	95	90	97	92	
3	105	99	95	103	98	94	99	95	
4	108	104	100	106	102	98	102	99	
5	110	106	103	108	104	101	104	101	

GR070 36W 4000K									
потолок	80	80	80	70	70	70	50	50	50
стены	70	50	30	70	50	30	70	50	50
пол	20	20	20	20	20	20	20	20	20
0.6	58	46	39	57	46	39	56	46	
0.8	68	57	49	67	56	49	65	55	
1	77	66	59	76	65	58	73	67	
1.25	84	74	67	82	73	66	80	71	
1.50	89	79	72	87	78	72	84	77	
2	96	88	81	94	86	81	91	84	
2.50	100	92	86	98	91	85	94	88	
3	103	96	91	101	95	90	97	92	
4	107	102	97	105	100	96	100	96	
5	109	105	101	107	103	99	102	99	

GR070 36W 6500K									
потолок	80	80	80	70	70	70	50	50	50
стены	70	50	30	70	50	30	70	50	50
пол	20	20	20	20	20	20	20	20	20
0.6	58	46	39	57	46	39	56	45	
0.8	68	56	49	67	56	49	65	55	
1	76	65	58	75	65	58	73	66	
1.25	84	73	66	82	73	66	80	71	
1.50	89	79	72	87	78	72	84	76	
2	96	87	81	94	86	80	90	84	
2.50	100	92	86	98	91	85	94	88	
3	103	96	91	101	95	90	97	92	
4	107	101	97	104	100	96	100	96	
5	109	105	101	107	103	99	102	99	

GR070 54W 4000K									
потолок	80	80	80	70	70	70	50	50	50
стены	70	50	30	70	50	30	70	50	50
пол	20	20	20	20	20	20	20	20	20
0.6	58	47	40	58	47	40	57	46	
0.8	69	57	50	68	57	50	66	56	
1	77	67	60	76	66	59	74	67	
1.25	85	74	68	83	73	67	81	72	
1.50	90	80	73	88	79	73	85	77	
2	96	88	82	94	87	81	91	85	
2.50	100	93	87	98	91	86	94	89	
3	103	97	92	101	95	90	97	92	
4	107	102	97	105	100	96	101	97	
5	109	105	101	107	103	99	102	99	

Market-Line 54W 4000K									
потолок	80	80	80	70	70	70	50	50	50
стены	70	50	30	70	50	30	70	50	50
пол	20	20	20	20	20	20	20	20	20
0.6	65	55	48	64	54	48	63	54	
0.8	75	64	58	74	64	58	72	63	
1	82	73	67	81	72	66	79	73	
1.25	89	80	74	88	79	74	85	78	
1.50	93	85	79	92	84	79	89	82	
2	99	92	87	97	91	86	94	89	
2.50	102	96	91	100	94	90	97	92	
3	105	99	95	103	98	94	99	95	
4	108	104	100	106	102	98	102	99	
5	110	106	103	108	104	101	104	101	

Market-Line 54W 6500K									
потолок	80	80	80	70	70	70	50	50	50
стены	70	50	30	70	50	30	70	50	50
пол	20	20	20	20	20	20	20	20	20
0.6	65	54	48	64	54	48	63	53	
0.8	75	64	58	73	64	58	72	63	
1	82	73	66	81	72	66	79	73	
1.25	89	80	74	88	79	73	85	78	
1.50	93	85	79	92	84	79	89	82	
2	99	92	86	97	91	86	94	89	
2.50	102	96	91	100	94	90	97	92	
3	105	99	95	103	98	94	99	95	
4	108	104	100	106	102	98	102	99	
5	110	106	103	108	104	101	104	101	

T-Line 36W 3000K									
потолок	80	80	80	70	70	70	50	50	50
стены	70	50	30	70	50	30	70	50	50
пол	20	20	20	20	20	20	20	20	20
0.6	62	51	45	61	51	45	60	51	
0.8	72	62	55	71	61	55	70	60	
1	81	71	64	79	70	64	77	71	
1.25	87	78	72	86	77	71	83	76	
1.50	92	83	77	90	82	77	88	81	
2	98	91	85	96	90	84	93	87	
2.50	102	95	89	100	93	89	96	91	
3	105	99	94	103	97	93	99	94	
4	108	103	99	106	101	98	102	98	
5	110	106	102	108	104	101	103	100	

GR070 54W 6500K									
потолок	80	80	80	70	70	70	50	50	50
стены	70	50	30	70	50	30	70	50	50
пол	20	20	20	20	20	20	20	20	20
0.6	58	46	39	57	46	39	56	45	
0.8	68	57	49	67	56	49	65	55	
1	77	66	59	76	65	58	73	67	
1.25	84	74	67	83	73	66	80	72	
1.50	89	79	73	87	79	72	84	77	
2	96	88	81	94	86	81	91	84	
2.50	100	92	86	98	91	86	94	88	
3	103	96	91	101	95	90	97	92	
4	107	101	97	105	100	96	100	96	
5	109	105	101	107	103	99	102	99	

GR060/N 36W 3000K									
потолок	80	80	80	70	70	70	50	50	50
стены	70	50	30	70	50	30	70	50	50
пол	20	20	20	20	20	20	20	20	20
0.6	58	47	40	58	47	40	56	46	
0.8	69	57	50	68	57	50	66	56	
1	77	66	59	76	66	59	74	67	
1.25	84	74	67	83	74	67	80	72	
1.50	89	80	73	88	79	73	85	77	
2	96	88	82	94	87	81	91	85	
2.50	100	93	87	98	91	86	94	89	
3	103	97	92	101	95	90	97	92	
4	107	102	97	105	100	96	101	97	
5	109	105	101	107	103	99	103	99	

GR060/N 36W 4000K									
потолок	80	80	80	70	70	70	50	50	50
стены	70	50	30	70	50	30	70	50	50
пол	20	20	20	20	20	20	20	20	20
0.6	58	47	40	57	46	40	56	46	
0.8	69	57	50	67	57	50	66	56	
1	77	66	59	76	66	59	74	67	
1.25	84	74	67	83	73	67	80	72	
1.50	89	80	73	88	79	73	85	77	
2	96	88	82	94					

# Таблицы коэффициентов использования

DL CIRCLE 13W 3000K								
потолок	80	80	80	70	70	50	50	
стены	70	50	30	70	50	30	70	50
пол	20	20	20	20	20	20	20	20
0.6	60	49	42	59	49	42	58	48
0.8	70	59	52	69	58	52	67	58
1	78	68	61	77	67	60	75	68
1.25	85	75	68	84	75	68	81	73
1.50	90	81	74	88	80	74	85	78
2	97	89	82	95	87	82	91	85
2.50	100	93	87	98	92	86	94	89
3	103	97	92	101	95	91	97	93
4	107	102	98	105	100	96	101	97
5	109	105	101	107	103	100	103	99

DL CIRCLE 20W 3000K								
потолок	80	80	80	70	70	50	50	
стены	70	50	30	70	50	30	70	50
пол	20	20	20	20	20	20	20	20
0.6	60	49	42	59	49	42	58	48
0.8	70	59	52	69	58	52	67	58
1	78	68	61	77	67	60	75	68
1.25	85	75	68	84	75	68	81	73
1.50	90	81	74	88	80	74	85	78
2	97	88	82	95	87	82	91	85
2.50	100	93	87	98	92	86	94	89
3	103	97	92	101	95	91	97	93
4	107	102	97	105	100	96	101	97
5	109	105	101	107	103	100	103	99

DL CIRCLE 30W 3000K								
потолок	80	80	80	70	70	50	50	
стены	70	50	30	70	50	30	70	50
пол	20	20	20	20	20	20	20	20
0.6	60	49	42	59	48	42	58	48
0.8	70	59	52	69	58	51	67	57
1	78	67	60	77	67	60	75	68
1.25	85	75	68	84	74	68	81	73
1.50	90	80	74	88	80	73	85	78
2	96	88	82	95	87	81	91	85
2.50	100	93	87	98	91	86	94	89
3	103	97	92	101	95	91	97	92
4	107	102	97	105	100	96	101	97
5	109	105	101	107	103	99	103	99

STRONG IP65 18W 4000K long								
потолок	80	80	80	70	70	50	50	
стены	70	50	30	70	50	30	70	50
пол	20	20	20	20	20	20	20	20
0.6	57	45	38	56	45	38	55	45
0.8	67	55	48	66	55	48	64	54
1	76	64	57	74	64	57	72	65
1.25	83	72	65	81	72	65	79	70
1.50	88	78	71	86	77	70	83	75
2	95	86	80	93	85	79	90	83
2.50	99	91	85	97	90	84	93	87
3	102	95	90	100	94	89	96	91
4	106	101	96	104	99	95	100	95
5	109	104	100	106	102	98	102	98

STRONG IP65 18W 6500K long								
потолок	80	80	80	70	70	50	50	
стены	70	50	30	70	50	30	70	50
пол	20	20	20	20	20	20	20	20
0.6	57	45	38	56	45	38	55	44
0.8	67	55	48	66	55	47	64	54
1	75	64	57	74	64	57	72	65
1.25	83	72	65	81	71	64	78	70
1.50	88	78	71	86	77	70	83	75
2	95	86	80	93	85	79	89	83
2.50	99	91	85	97	90	84	93	87
3	102	95	90	100	94	89	96	91
4	106	100	96	104	99	94	100	95
5	109	104	100	106	102	98	102	98

STRONG IP65 36W 4000K long								
потолок	80	80	80	70	70	50	50	
стены	70	50	30	70	50	30	70	50
пол	20	20	20	20	20	20	20	20
0.6	57	45	38	56	45	38	55	44
0.8	67	55	48	66	55	48	64	54
1	76	64	57	74	64	57	72	65
1.25	83	72	65	81	71	64	78	70
1.50	88	78	71	86	77	70	83	75
2	95	86	80	93	85	79	90	83
2.50	99	91	85	97	90	84	93	87
3	102	95	90	100	94	89	96	91
4	106	101	96	104	99	95	100	95
5	109	104	100	106	102	98	102	98

DL CIRCLE 13W 4000K								
потолок	80	80	80	70	70	50	50	
стены	70	50	30	70	50	30	70	50
пол	20	20	20	20	20	20	20	20
0.6	60	49	42	59	49	42	58	48
0.8	70	59	52	69	59	52	67	58
1	78	68	61	77	67	61	75	68
1.25	85	75	69	84	75	68	81	73
1.50	90	81	74	88	80	74	86	78
2	97	89	83	95	87	82	91	85
2.50	100	93	87	98	92	86	95	89
3	103	97	92	101	96	91	97	93
4	107	102	98	105	100	96	101	97
5	110	105	101	107	103	100	103	99

DL CIRCLE 20W 4000K								
потолок	80	80	80	70	70	50	50	
стены	70	50	30	70	50	30	70	50
пол	20	20	20	20	20	20	20	20
0.6	60	49	42	59	48	42	58	48
0.8	70	59	51	69	58	51	67	57
1	78	67	60	77	67	60	75	68
1.25	85	75	68	84	74	68	81	73
1.50	90	80	74	88	80	73	85	78
2	96	88	82	95	87	81	91	85
2.50	100	93	87	98	91	86	94	89
3	103	97	92	101	95	90	97	92
4	107	102	97	105	100	96	101	97
5	109	105	101	107	103	99	103	99

DL CIRCLE 30W 4000K								
потолок	80	80	80	70	70	50	50	
стены	70	50	30	70	50	30	70	50
пол	20	20	20	20	20	20	20	20
0.6	59	48	41	59	48	41	57	47
0.8	69	58	51	68	58	51	67	57
1	78	67	60	77	66	60	74	68
1.25	85	75	68	83	74	67	81	72
1.50	90	80	73	88	79	73	85	77
2	96	88	82	94	87	81	91	85
2.50	100	92	87	98	91	86	94	88
3	103	97	91	101	95	90	97	92
4	107	102	97	105	100	96	100	96
5	109	105	101	107	103	99	102	99

STRONG IP65 36W 6500K long								
потолок	80	80	80	70	70	50	50	
стены	70	50	30	70	50	30	70	50
пол	20	20	20	20	20	20	20	20
0.6	57	45	38	56	45	38	55	44
0.8	67	55	47	66	54	47	64	54
1	75	64	57	74	63	56	72	65
1.25	83	72	65	81	71	64	78	70
1.50	88	78	71	86	77	70	83	75
2	95	86	79	93	85	79	89	82
2.50	99	91	85	97	89	84	93	87
3	102	95	90	100	94	89	96	91
4	106	100	96	104	99	94	99	95
5	109	104	100	106	102	98	102	98

STRONG IP65 54W 4000K long								
потолок	80	80	80	70	70	50	50	
стены	70	50	30	70	50	30	70	50
пол	20	20	20	20	20	20	20	20
0.6	57	45	38	56	45	38	55	44
0.8	67	55	48	66	55	48	64	54
1	76	64	57	74	63	56	72	65
1.25	83	72	65	81	71	65	79	70
1.50	88	78	71	86	77	70	83	75
2	95	86	80	93	85	79	89	83
2.50	99	91	85	97	90	84	93	87
3	102	95	90	100	94	89	96	91
4	106	101	96	104	99	94	100	95
5	109	104	100	106	102	98	102	98

STRONG IP65 54W 6500K long								
потолок	80	80	80	70	70	50	50	
стены	70	50	30	70	50	30	70	50
пол	20	20	20	20	20	20	20	20
0.6	57	45	38	56	45	38	55	44
0.8	67	55	47	66	55	47	64	54
1	75	64	57	74	63	56	72	65
1.25	83	72	65	81	71	64	78	70
1.50	88	78	71	86	77	70	83	75
2	95	86	79	93	85	79	89	82
2.50	99	91	85	97	89	84	93	87
3	102	95	90	100	94	89	96	91
4	106	100	96	104	99	94	99	95
5	109	104	100	106	102	98	102	98

DL SQUARE 13W 3000K								
потолок	80	80	80	70	70	50	50	
стены	70	50	30	70	50	30	70	50
пол	20	20	20	20	20	20	20	20
0.6	61	50	43	60	49	43	59	49
0.8	71	60	53	70	59	53	68	59
1	79	68	62					