

# ATLANTIC

НОВЫЕ МЕТАЛЛИЧЕСКИЕ ЩИТЫ IP66



УНИВЕРСАЛЬНОСТЬ  
КАЧЕСТВО  
НАДЕЖНОСТЬ



МИРОВОЙ СПЕЦИАЛИСТ ПО ЭЛЕКТРИЧЕСКИМ  
И ИНФОРМАЦИОННЫМ СИСТЕМАМ ЗДАНИЙ

 **legrand**<sup>®</sup>

[www.legrand.ru](http://www.legrand.ru)

# Щиты Atlantic

Применение  
на объектах  
любого типа

Металлические пылевлагозащищенные щиты новой серии Atlantic поставляются со сплошной монтажной платой. Предназначены для защиты оборудования от внешних воздействий.



➤ Атмосферостойкие щиты IP66





### ПЫЛЕВЛАГОЗАЩИЩЕННОСТЬ

Степень защиты IP66 или IP55 (для щитов с двумя дверями) в соответствии с МЭК/EN 60529

### УДАРОПРОЧНОСТЬ

IK 10 в соответствии МЭК/EN 62262

### ПОКРЫТИЕ

Текстурированный полиэстер толщиной 80 мкм с превосходной стойкостью к коррозии и химическим веществам

### ДВЕРИ

Сплошные металлические или остеклённые

### ТРИ ТИПА ИСПОЛНЕНИЯ:

Широкая гамма типоразмеров (51 каталожный номер):

 **Вертикальные:**  
размеры от 300 x 200 x 160 мм до 1400 x 800 x 400 мм

 **Квадратные:**  
размеры от 300 x 300 x 160 мм до 600 x 600 x 400 мм

 **Горизонтальные:**  
размеры от 300 x 400 x 160 мм до 1000 x 1200 x 400 мм

## ПРИМЕНЕНИЕ

Идеально подходят для применения на любых промышленных и коммерческих объектах как для наружной, так и для внутренней установки.



# Удобство МОНТАЖА

## Сокращение времени монтажа

Металлические щиты Atlantic поставляются готовыми к монтажу оборудования (в комплекте с монтажной платой и металлической пластиной для ввода кабелей).



### ВОДОНЕПРОНИЦАЕМОЕ УПЛОТНЕНИЕ

Полиуретановое уплотнение обеспечивает водонепроницаемость: степень защиты IP66 (или IP55 для двухдверных щитов).

### РЕВЕРСИВНАЯ ДВЕРЬ

Легкосъёмная дверь имеет петли и штыри со стойким антикоррозионным покрытием, гарантирующим надежное крепление двери.

Дверь открывается на 130°, облегчая доступ внутрь щита, легко перевешивается на правую или левую сторону.

### ДВЕРНЫЕ ПРОФИЛЬНЫЕ СТОЙКИ

Увеличивают жёсткость двери, облегчают установку оборудования на дверь (реек Lina или перфорированных кабель-каналов) и прокладку кабелей.

### ЗАМКИ С ЗАПИРАНИЕМ В ДВУХ ТОЧКАХ

Обеспечивают более надёжное запираение и полную водонепроницаемость.

Щит поставляется с замком под ключ с двумя бородками. Другие типы цилиндрических замков и вставок для замков заказываются отдельно.

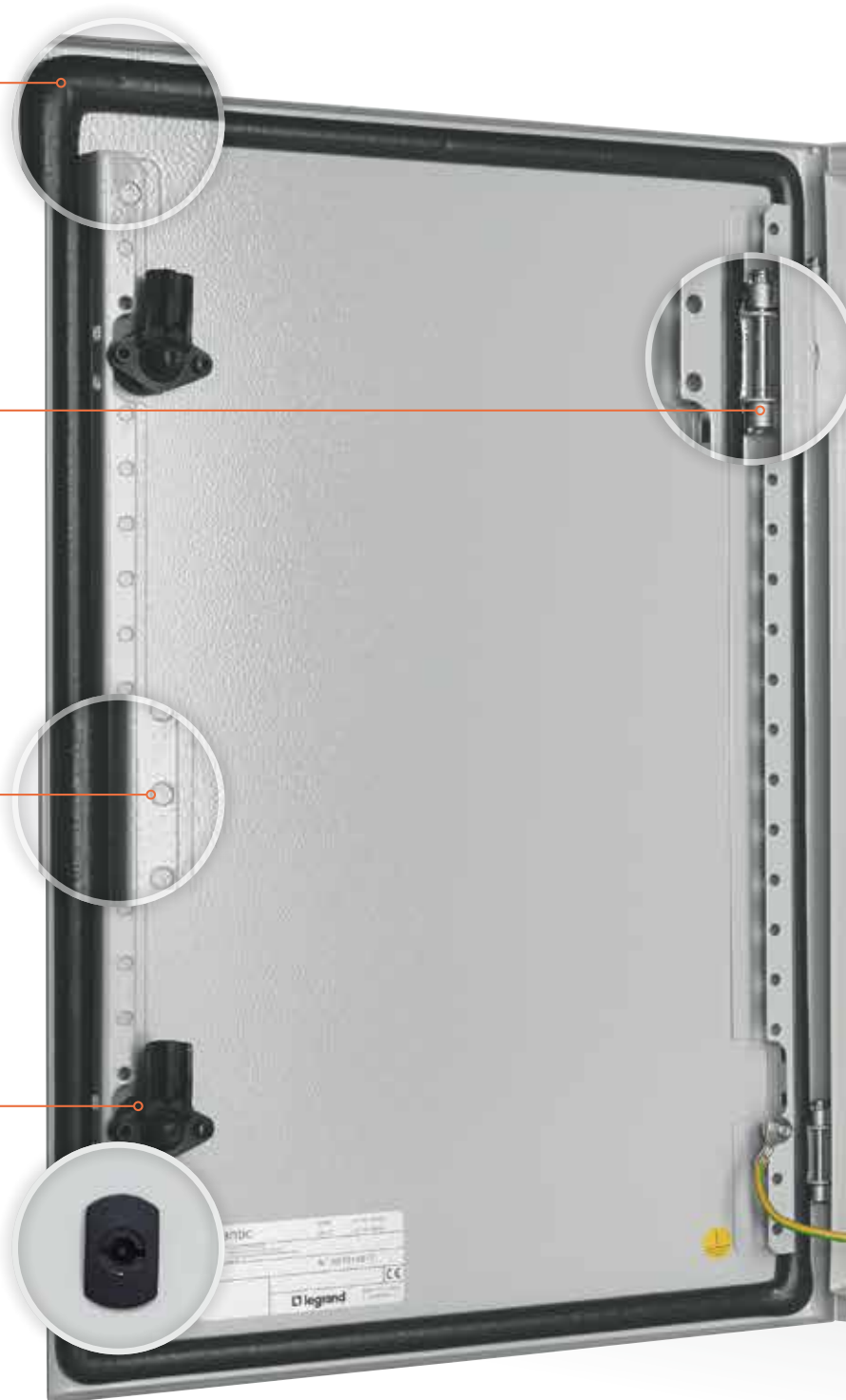



### СЪЁМНАЯ СПЛОШНАЯ МОНТАЖНАЯ ПЛАТА (ПОСТАВЛЯЕТСЯ В КОМПЛЕКТЕ)

Служит для непосредственного крепления оборудования и позволяет максимально эффективно использовать внутренний объём щита.

Может быть заменена на модульные шасси или перфорированные платы.

Щит можно оборудовать салазками для регулировки глубины установки платы.



### СЪЁМНАЯ ПЛАСТИНА ДЛЯ ВВОДА КАБЕЛЯ

Влагонепроницаемая благодаря полиуретановому уплотнению.

Не выступает за основание щита, обеспечивая эстетичный внешний вид.

Может быть оборудована кабельными вводами IP55-68 или заменена пластиной Cabstop IP55, которая надежно удерживает кабель и сокращает время монтажа.



➤ Пластина Cabstop IP55

# Универсальность

## Широкий выбор аксессуаров

Металлические щиты Atlantic можно оборудовать различными аксессуарами в соответствии с требованиями установки необходимого оборудования, что позволяет упростить работу и сэкономить время.



### ВНУТРЕННИЕ ДВЕРИ

Доступны в металлическом и пластиковом исполнениях.

### УСТРОЙСТВА КОНТРОЛЯ И СИГНАЛИЗАЦИИ OSMOZ

Щит может быть оборудован аппаратурой сигнализации и контроля.

### ПЕРФОРИРОВАННЫЕ КАБЕЛЬ-КАНАЛЫ LINA 25 И TRANSCAV

Для защиты кабелей и облегчения их разводки.

Для фиксации кабель-каналов на двери можно использовать аксессуары Linafix, нарезаемые стойки, монтажные платы (сплошные или перфорированные). Всё это позволяет значительно ускорить и упростить монтаж оборудования.

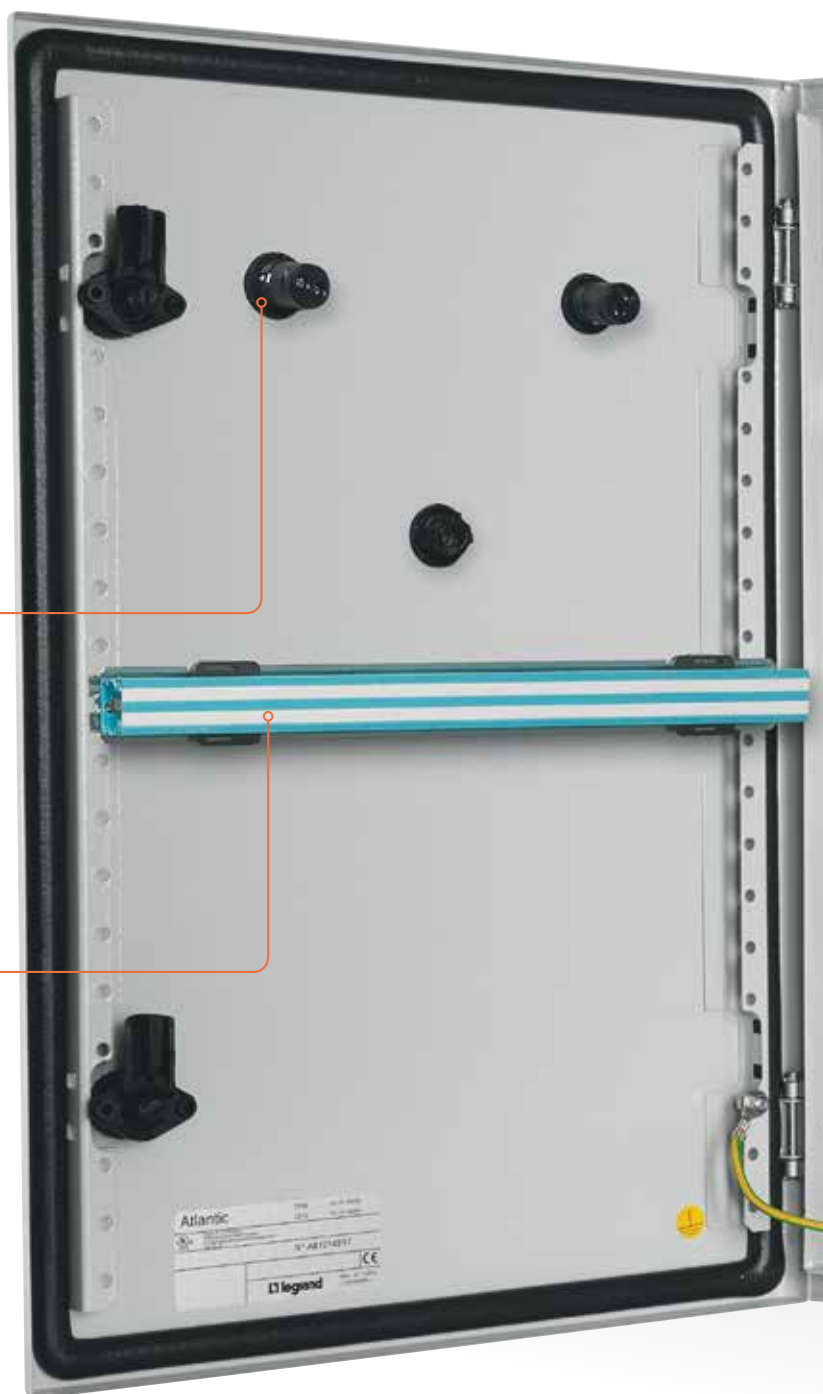



### ЭСТЕТИЧНЫЕ КРОНШТЕЙНЫ ДЛЯ МОНТАЖА НА СТЕНЕ

Комплект из четырех кронштейнов.  
Максимальная нагрузка: 300 кг  
для кронштейнов из сплава Zamak  
или 150 кг для стальных кронштейнов.

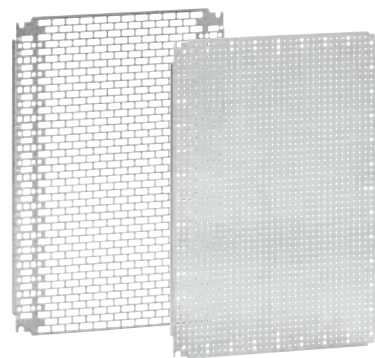

### ПЕРФОРИРОВАННЫЕ МОНТАЖНЫЕ ПЛАТЫ LINA 25 ИЛИ 12.5

Устанавливаются вместо сплошной  
платы из комплекта щита.  
Обеспечивают более быструю и простую  
установку оборудования.

### МОДУЛЬНОЕ ШАССИ

Готовое к использованию шасси  
в комплекте со стойками,  
DIN-рейками и лицевыми панелями.  
Обеспечивает быструю установку модульного  
оборудования, а также  
позволяет устанавливать  
клеммные блоки Viking.

# Щиты Atlantic Inox из нержавеющей стали

Для эксплуатации  
в агрессивных  
средах

Щиты Atlantic Inox из нержавеющей стали отличаются повышенной стойкостью к коррозии и отвечают самым строгим гигиеническим требованиям.



## ХАРАКТЕРИСТИКИ

- > IP66 в соответствии с МЭК/EN 60529
- > IK10 в соответствии с МЭК/EN 62262
- > Сплошная или остеклённая дверь
- > Размеры от 300 x 200 x 160 мм до 1400 x 800 x 400 мм
- > Материал: нержавеющая сталь марки 304 L и 316 L
- > Для работы в агрессивной среде (пищевая, фармацевтическая, химическая промышленность, водоснабжение и т. д.)
- > Возможность использовать общие аксессуары для всей серии Atlantic, а также специальные кронштейны из нержавеющей стали.





# ПРОЧИЕ ШКАФЫ LEGRAND ДЛЯ ПРОМЫШЛЕННЫХ ПРЕДПРИЯТИЙ

## СТАЛЬ С ГЛАДКИМ ПОЛИЭСТЕРОВЫМ ПОКРЫТИЕМ

Стальные шкафы соответствуют условиям общественных зданий и большинства промышленных предприятий, где необходима надежная защита от влаги и пыли, а также от динамических нагрузок.



■ Промышленные предприятия, технические помещения, общественные здания: шкафы Altis

## ПОЛИЭСТЕР АРМИРОВАННЫЙ СТЕКЛОВОЛОКНОМ

Шкафы прекрасно приспособлены к средам, вызывающим повышенную коррозию металлов, так как полностью неподвержены коррозии. Температура эксплуатации от  $-40^{\circ}\text{C}$  до  $+80^{\circ}\text{C}$ .



■ Морское побережье, нефтехимия, наружная установка, автомобильные тоннели, очистные сооружения и прочие суровые условия: шкафы и щиты Marina

## Таблица выбора щитов Atlantic, Atlantic Inox из нержавеющей стали, а также дополнительного монтажного оборудования

ГАБАРИТНЫЕ РАЗМЕРЫ				ЩИТЫ ATLANTIC (стр. 10)		ЩИТЫ ATLANTIC INOX ИЗ НЕРЖАВЕЮЩЕЙ СТАЛИ (стр. 14)	
				МЕТАЛЛИЧЕСКИЕ IP66 - IK10 (1 дверь) IP55 - IK10 (2 двери) в комплекте со сплошной монтажной платой		ИЗ НЕРЖАВЕЮЩЕЙ СТАЛИ 304L IP66 - IK10 (1 дверь) IP55 - IK10 (2 двери)	
Формы	H (мм)	W (мм)	D (мм)	RAL 7035	RAL 7035 с остеклённой дверью	304L	304L с остеклённой дверью
	300	200	160	0 369 10 <sup>(1)</sup>		0 352 00 <sup>3</sup>	
	400	300	160	0 369 12 <sup>(1)</sup>			
	500	400	160	0 369 13 <sup>(1)</sup>			
	400	300	200	0 369 17	0 369 27	0 352 01	0 352 21
	500	400	200	0 369 18	0 369 28	0 352 02	0 352 22
	600	400	200	0 369 19	0 369 29	0 352 03	0 352 24
	600	500	200	0 369 20			
	700	500	200	0 369 21			
	500	400	250	0 369 25			
	600	400	250	0 369 26	0 369 36	0 352 05	0 352 25
	700	500	250	0 369 30	0 369 40	0 352 06	0 352 26
	800	600	250	0 369 31	0 369 41		
	1000	600	250	0 369 32			
	1000	800	250	0 369 33			
	800	600	300	0 369 37	0 369 47	0 352 11	0 352 31
	1000	600	300	0 369 38	0 369 48		
	1000	800	300	0 369 39	0 369 49	0 352 13	0 352 33
	1200	600	300	0 369 42			
	1200	800	300	0 369 43		0 352 14	0 352 76
	800	600	400	0 369 44			
1000	800	400	0 369 45				
1200	800	400	0 369 46	0 369 56			
1400	800	400	0 369 50	0 369 60	0 352 15		
	300	300	160	0 369 51 <sup>(1)</sup>			
	300	300	200	0 369 55			
	400	400	200	0 369 57			
	500	500	200	0 369 59			
	500	500	250	0 369 62		0 352 55	0 352 75
	600	600	250	0 369 64	0 369 74		
	800	800	300	0 369 68			
600	600	400	0 369 72				
	300	400	160	0 369 11 <sup>(1)</sup>			
	300	400	200	0 369 75			
	400	600	200	0 369 76			
	400	600	250	0 369 77			
	600	800	300	0 369 78 <sup>(2)</sup>			
	600	1000	300	0 369 79 <sup>(2)</sup>			
	800	1000	300	0 369 80 <sup>(2)</sup>			
1000	1200	300	0 369 81 <sup>(2)</sup>				

1: Без пластины для ввода кабеля - 2: 2 двери - 3: Поставляется со сплошной монтажной платой  
4: Поперечные рейки (длиной 2 м) можно использовать в щитах шириной 1000 и 1200 мм (см. стр. 18)

**ОБОРУДОВАНИЕ** (стр. 16)

Сплошные платы	Платы Lina 12.5	Перфори- рованные платы Lina 25	Монтаж- ные стойки Lina 25	Поперечные рейки	Модульные шасси	Метал- лические внутренние двери	Внутренние пластико- вые двери (+ Кат. № 0 363 69 для монтажа на металли- ческих щитах Atlantic)	Крыша	Цоколи	Пластины Cabstop IP55
0 360 50	0 360 00	0 360 07	0 361 50							
0 360 52	0 360 04	0 360 12	0 361 51	0 367 80		0 363 15	0 363 59			
0 360 55	0 360 09	0 360 15	0 361 52	0 367 81		0 363 16	0 363 60			
0 360 52	0 360 04	0 360 12	0 361 51	0 367 80	0 361 01	0 363 15	0 363 59	0 365 51		0 364 94
0 360 55	0 360 09	0 360 15	0 361 52	0 367 81	0 361 02	0 363 16	0 363 60	0 365 52		0 364 95
0 360 56	0 360 22	0 360 16	0 361 53	0 367 81		0 363 17	0 363 61	0 365 52		0 364 95
0 360 84			0 361 53	0 367 82				0 365 67		0 364 95
0 360 58	0 360 31	0 360 18	0 361 54	0 367 82		0 363 18	0 363 62	0 365 67		0 364 95
0 360 55	0 360 09	0 360 55	0 361 52	0 367 81		0 363 16	0 363 60	0 365 53		0 364 95
0 360 56	0 360 22	0 360 16	0 361 53	0 367 81	0 361 03	0 363 17	0 363 61	0 365 53		0 364 95
0 360 58	0 360 31	0 360 18	0 361 54	0 367 82	0 361 05	0 363 18	0 363 62	0 365 64		0 364 96
0 360 59	0 360 33	0 360 19	0 361 55	0 367 83		0 363 19	0 363 63	0 365 54		0 364 97
0 360 54	0 360 40	0 360 23	0 361 56	0 367 83		0 363 20		0 365 54		0 364 97
0 360 61	0 360 42	0 360 21	0 361 56	0 367 84		0 363 21	0 363 63			0 364 97
0 360 59	0 360 33	0 360 19	0 361 55	0 367 83	0 361 06	0 363 19	0 363 63	0 365 56	0 363 00	0 364 97
0 360 54	0 360 40	0 360 23	0 361 56	0 367 83		0 363 20		0 365 56	0 363 00	0 364 97
0 360 61	0 360 42	0 360 21	0 361 56	0 367 84	0 361 09	0 363 21	0 363 64	0 365 57	0 363 01	0 364 97
0 360 85			0 361 58	0 367 83		0 363 22			0 363 00	0 364 97
0 360 64	0 360 46	0 360 87	0 361 58	0 367 84	0 361 10	0 363 23	0 363 65	0 365 57	0 363 01	0 364 97
0 360 59	0 360 33	0 360 19	0 361 55	0 367 83		0 363 19	0 363 63	0 365 56		0 364 97
0 360 61	0 360 42	0 360 21	0 361 56	0 367 84		0 363 21	0 363 63			0 364 97
0 360 64	0 360 46	0 360 87	0 361 58	0 367 84		0 363 23	0 363 65			0 364 97
0 360 67	0 360 75	0 360 90	0 361 59	0 367 84						0 364 97
0 360 69	0 360 02	0 360 91	0 361 50	0 367 80						
0 360 69	0 360 02	0 360 91	0 361 50	0 367 80				0 365 51		0 364 94
0 360 70	0 360 05	0 360 92	0 361 51	0 367 81				0 365 52		0 364 95
0 360 71	0 360 14	0 360 93	0 361 52	0 367 82				0 365 67		0 364 95
0 360 71	0 360 14	0 360 93	0 361 52	0 367 82				0 365 64		0 364 96
0 360 57	0 360 24	0 360 17	0 361 53	0 367 83				0 365 54		0 364 97
0 360 60	0 360 34	0 360 20	0 361 55	0 367 84				0 365 57	0 363 01	0 364 97
0 360 57	0 360 24	0 360 17	0 361 53	0 367 83						0 364 97
0 360 52	0 360 04	0 360 11	0 361 50	0 367 81						
0 360 52	0 360 04	0 360 11	0 361 50	0 367 81				0 365 52		0 364 95
0 360 56	0 360 22	0 360 13	0 361 51	0 367 83				0 365 68		0 364 95
0 360 56	0 360 22	0 360 13	0 361 51	0 367 83				0 365 54		0 364 97
0 360 59	0 360 33	0 360 06	0 361 53	0 367 84				0 365 57	0 363 01	0 364 97
0 360 54	0 360 40	0 360 08	0 361 53	(4)						2 x 0 364 96
0 360 61	0 360 42	0 360 94	0 361 55	(4)						2 x 0 364 96
0 360 65	0 360 47	0 360 10	0 361 56	(4)						2 x 0 364 97

**ДОПОЛНИТЕЛЬ-  
НОЕ ОБОРУДО-  
ВАНИЕ**

**Остеклённые  
двери на петлях**  
(стр. 18)

**Комплект  
Кат. № 0 364 98 для  
монтажа пластины  
Cabstop IP55  
на ровной  
поверхности**  
(стр. 11)

**Карман  
для документов**  
(стр. 18)

**Шасси 19"**  
(стр. 18)

**Аксессуары  
для запирания**  
(стр. 20)

# Металлические щиты Atlantic в комплекте со сплошной монтажной платой

IP55/IP66 - IK10



Таблица выбора щитов и их оборудования **стр. 8-9**  
Технические характеристики **стр. 12**

IP66 в соответствии с МЭК EN 60529 для 1-дверных щитов IP55 в соответствии с МЭК EN 60529 для 2-дверных щитов IK10 в соответствии с МЭК EN 62262

Сертификация cULus, Bureau Veritas

Ослабление сигнала на 20 дБ

Исключительная стойкость к коррозии и химическим веществам

Покрывание – текстурированный полиэстер толщиной 80 мкм. Антикоррозионная обработка дверных петель и шпилек

Реверсивная дверь

Поставляется со сплошной монтажной платой. Автоцентрирование монтажной платы. Замок под ключ с двумя бородками

Совместимость со всеми аксессуарами Atlantic

Цвет RAL 7035. Дополнительная регулировка глубины монтажа оборудования в щитах глубиной 250 мм, 300 мм, 400 мм с помощью салазок (стр. 11)

Упак.	Кат. №	Металлические щиты		
		<b>Вертикальные</b>		
		Сплошная металлическая дверь	Остеклённая дверь	
		Габаритные размеры (мм) Выс. x Шир. x Глуб.		Число дверей
				Масса (кг)
1	0 369 10 <sup>1</sup>	300 x 200 x 160		1
1	0 369 12 <sup>1</sup>	400 x 300 x 160		1
1	0 369 13	500 x 400 x 160		1
1	0 369 17	400 x 300 x 200	0 369 27	1
1	0 369 18	500 x 400 x 200	0 369 28	1
1	0 369 19	600 x 400 x 200	0 369 29	1
1	0 369 20	600 x 500 x 200		1
1	0 369 21	700 x 500 x 200		1
1	0 369 25	500 x 400 x 250		1
1	0 369 26	600 x 400 x 250	0 369 36	1
1	0 369 30	700 x 500 x 250	0 369 40	1
1	0 369 31	800 x 600 x 250	0 369 41	1
1	0 369 32	1000 x 600 x 250		1
1	0 369 33	1000 x 800 x 250		1
1	0 369 37	800 x 600 x 300	0 369 47	1
1	0 369 38	1000 x 600 x 300	0 369 48	1
1	0 369 39	1000 x 800 x 300	0 369 49	1
1	0 369 42	1200 x 600 x 300		1
1	0 369 43	1200 x 800 x 300		1
1	0 369 44	800 x 600 x 400		1
1	0 369 45	1000 x 800 x 400		1
1	0 369 46	1200 x 800 x 400	0 369 56	1
1	0 369 50	1400 x 800 x 400	0 369 60	1
		<b>Квадратные</b>		
1	0 369 51 <sup>1</sup>	300 x 300 x 160		1
1	0 369 55	300 x 300 x 200		1
1	0 369 57	400 x 400 x 200		1
1	0 369 59	500 x 500 x 200		1
1	0 369 62	500 x 500 x 250		1
1	0 369 64	600 x 600 x 250	0 369 74	1
1	0 369 68	800 x 800 x 300		1
1	0 369 72	600 x 600 x 400		1
		<b>Горизонтальные</b>		
1	0 369 11 <sup>1</sup>	300 x 400 x 160		1
1	0 369 75	300 x 400 x 200		1
1	0 369 76	400 x 600 x 200		1
1	0 369 77	400 x 600 x 250		1
1	0 369 78	600 x 800 x 300		2
1	0 369 79	600 x 1000 x 300		2
1	0 369 80	800 x 1000 x 300		2
1	0 369 81	1000 x 1200 x 300		2

<sup>1</sup>: Без отверстия для ввода кабелей

Упак.	Кат. №	Крыша RAL 7035		
		Сталь		
		Регулировка положения ± 20 мм (вперед-назад)		
		Для щитов		
		Ширина (мм)	Глубина (мм)	Масса (кг)
1	0 365 51	300	200	1.2
1	0 365 52	400	200	1.4
1	0 365 67	500	200	1.8
1	0 365 68	600	200	2.1
1	0 365 53	400	250	1.8
1	0 365 64	500	250	2
1	0 365 54	600	250	2.5
1	0 365 56	600	300	3
1	0 365 57	800	300	3.6
		<b>Осветительный прибор</b>		
1	0 363 12	С люминесцентной лампой 8 Вт - Ø16 мм - 230 В - 50 Гц 230 В - 50 Гц Класс I - IP 20 – 600 люмен Электромагнитная совместимость в соответствии с EN 55015 Оснащен выключателем Размеры: 320 x 61 x 32 мм		
		<b>Цоколи RAL 7021</b>		
		Высота 200 мм		
		Гластины для ввода кабелей спереди и сзади		
		Для щитов		
		Ширина (мм)	Глубина (мм)	Масса (кг)
1	0 363 00	600	300	6
1	0 363 01	800	300	6.7

Дверной контакт **стр. 18**

Перфорированные монтажные платы Lina 12.5 и Lina 25, **стр. 16**



## Оборудование для металлических щитов Atlantic



0 363 17



0 364 01



Пластина Cabstop IP55 и Кат. № 0 364 96 с монтажным комплектом Кат. № 0 364 98 в щите Кат. № 0 369 43



0 329 47



Кат. № 0 367 35 с рейкой Кат. № 0 367 82 (стр. 16)



0 347 95



0 329 46



0 364 04

Таблица выбора щитов и их оборудования **стр. 8-9**  
Технические характеристики **стр. 12**

Упак.	Кат. №	<b>Металлические внутренние двери</b>		
		<b>Металлические внутренние двери RAL 7035</b> Для монтажа в щиты Atlantic Может быть оборудована замками под другие ключи и вставки. Расстояние между дверью шкафа и внутренней дверью: 55 мм		
		Для щитов (мм) Выс. x Шир.	Размеры (мм) Выс. x Шир.	Полезные размеры (мм) Выс. x Шир.
1	0 363 15	400 x 300	334 x 248	235 x 155
1	0 363 16	500 x 400	434 x 348	335 x 255
1	0 363 17	600 x 400	534 x 348	435 x 255
1	0 363 18	700 x 500	634 x 448	535 x 355
1	0 363 19	800 x 600	734 x 548	635 x 455
1	0 363 20	1000 x 600	934 x 548	835 x 455
1	0 363 21	1000 x 800	934 x 748	835 x 655
1	0 363 22	1200 x 600	1134 x 548	1035 x 555
1	0 363 23	1200 x 800	1134 x 748	1035 x 655

Упак.	Кат. №	<b>Пластины Cabstop IP55</b>			
		<b>Кабельные вводы, состоящие из кабельного зажима, обеспечивающего защиту от вытягивания и элементов из эластомера, обеспечивающих герметичность</b> Мембрана прокалывается непосредственно кабелем (для введения кабеля инструмент не требуется) Обеспечивается плотное облегание кабеля. Позволяет заменять кабель. Пластина выполнена из огнестойкого полипропилена, цвет RAL 7035 Два варианта монтажа: - Устанавливается на место штатной пластины кабельного ввода щитов Atlantic - Устанавливается на ровной поверхности с помощью комплекта Кат. № 0 364 98 В комплект поставки входят: - заглушки, позволяющие закрыть проколотый кабельный ввод, обеспечив степень защиты IP55 - приспособление для извлечения кабеля			
		Кол-во отверстий Ø5 - 14 мм	Кол-во отверстий Ø14 - 24 мм	Кол-во резервных отверстий	Устанавливается на место штатной пластины кабельного ввода в щитах шириной (мм)
1	0 364 94	13	1	-	300
1	0 364 95	13	1	1	400
1	0 364 96	28	2	1	500-1000
1	0 364 97	28	2	2	600-800-1200
1	0 364 98	Комплект для монтажа пластины Cabstop IP55 на ровной поверхности Позволяет устанавливать 2 пластины Cabstop IP55: Кат. № 0 364 94 или 0 364 95 или 0 364 96 или 0 364 97 Поддерживается степень защиты IP55			

Упак.	Кат. №	<b>Пластины для ввода кабелей в щиты Atlantic шириной 600 мм или 800 мм</b>		
1	0 329 46	Пластины со щёточным уплотнением кабельного ввода (отверстие для ввода кабелей 385 x 30 мм)		
1	0 329 47	Пластина Cabstop IP55 с кабельными вводами для щитов Atlantic		
		Оборудована 12 кабельными вводами ISO Через 1 кабельный ввод пропускают до 4 кабелей (Ø6,5 - 9,5 мм) Шнуры с разъёмами вводятся без демонтажа кабельного ввода Полезный диаметр 25,5 мм кабельного ввода Поставляются с заглушками для неиспользуемых отверстий		

Упак.	Кат. №	<b>Проводник заземления</b>		
		<b>Плетёный проводник заземления</b>		
		Сечение (мм <sup>2</sup> )	Длина (мм)	Ø отверстий (мм)
20	0 347 95	6	200	8.5
20	0 347 96	16	200	8.5
10	0 347 97	30	200	8.5
20	0 363 95	6	200	6.5
		<b>Жёлто-зелёный провод</b>		

Упак.	Кат. №	<b>Аксессуары</b>		
		<b>Комплект из 4 салазок для регулировки глубины монтажа оборудования</b>		
1	0 367 43	Для щитов глубиной 250 мм (высотой ≥ 600 мм и шириной ≥ 600 мм)		
1	0 367 44	Для щитов глубиной 300 мм		
1	0 367 45	Для щитов глубиной 400 мм		
		<b>Комплект из 4 кронштейнов</b>		
1	0 364 01	Для нагрузок до 300 кг Горизонтальная и вертикальная установка щитов		
		Для щитов с крышкой – только горизонтальная установка		
		Сплав Zamak, цвет RAL 7035		
		Поставляется с декоративной накладкой		
1	0 364 04	Для нагрузок до 150 кг Горизонтальная и вертикальная установка		
		Антикоррозийная обработка стали		
		<b>Комплект из угловых кронштейнов для установки симметричных реек</b>		
5	0 367 35	Под винты M6 (входят в комплект) Используются для установки симметричных реек L-образной формы глубиной 15 мм на дверные направляющие		

### Размеры и полезная площадь

#### Двери

2 двери

1 дверь

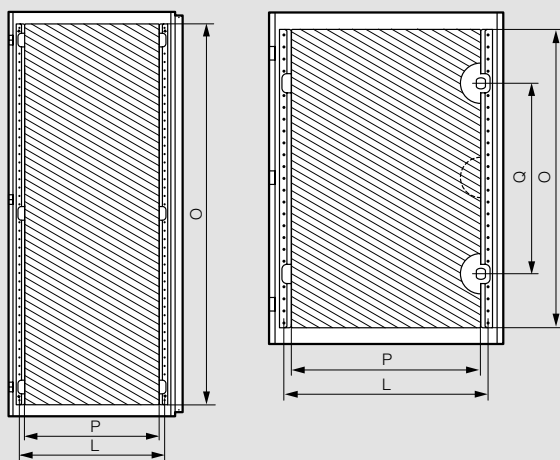

Кат. №	Шкафы		Полезная площадь двери		Расположение замков		Расстояние между осями дверных направляющих (мм)
	Высота (мм)	Ширина (мм)	Высота O (мм)	Ширина P (мм)	Q (мм)	L (мм)	
0 369 10	300	200	251	148 <sup>3)</sup>	1)	2)	
0 369 17/12/27	400	300	351	248 <sup>3)</sup>	1)	2)	
0 369 13/18/28	500	400	451	300	1)	2)	330
0 369 19/26/29/36	600	400	551	300	350	330	
0 369 20	600	500	551	400	350	430	
0 369 21/30/40	700	500	651	400	400	430	
0 369 25	500	400	451	300	1)	2)	330
0 369 31/37/41/44/47	800	600	751	500	500	530	
0 369 32/38/48	1000	600	951	500	1)	2)	530
0 369 33/39/45/49	1000	800	951	700	1)	2)	730
0 369 42	1200	600	1151	500	1)	2)	530
0 369 43/46/56	1200	800	1151	700	1)	2)	730
0 369 50/60	1400	800	1351	700	1)	2)	730
0 369 51/55	300	300	251	248 <sup>3)</sup>	1)	2)	
0 369 57	400	400	351	348 <sup>3)</sup>	1)	2)	
0 369 59/62	500	500	451	400	1)	2)	430
0 369 64/72/74	600	600	551	500	350	530	
0 369 68	800	800	751	700	500	730	
0 369 11/75	300	400	251	348 <sup>3)</sup>	1)	2)	
0 369 76/77	400	600	351	500	1)	2)	530
0 369 78	600	800	551	300 x 2	1)	2)	330
0 369 79	600	1000	551	400 x 2	1)	2)	430
0 369 80	800	1000	751	400 x 2	1)	2)	430
0 369 81	1000	1200	951	500 x 2	1)	2)	530

1: Замок посередине – 2: Без дверной направляющей – 3: На 12 мм меньше из-за логотипа Legrand

#### Полезная глубина

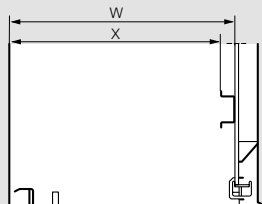

Шкафы	Расстояние до задней стенки	
	Глубина щита (мм)	W (мм)
160	140	125
200	180	165
250	230	215
300	280	265
400	380	365

#### Регулировка глубины установки оборудования с помощью салазок (опция)

Кат. № 0 367 45 для щитов глубиной 400 мм

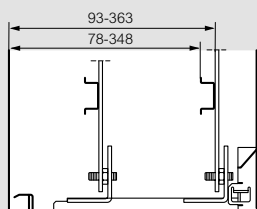

#### Пластины для ввода кабеля

Щиты шириной ≤ 800 мм

Щиты шириной ≥ 1000 мм

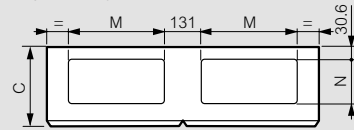
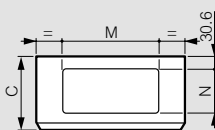

Щиты (мм)		Размеры отверстий для ввода кабелей (мм)		
Ширина	Глубина	C	M	N
200	160	170	-	-
300	160	170	-	-
400	160	170	-	-
300	200	210	169	115
400	200	210	269	115
400	250	260	269	115
500	200	210	269	115
600	200	210	269	115
500	250	260	369	150
500	300	310	369	150
600	250	260	469	150
600	300	310	469	150
600	400	410	469	150
800	250	260	469	150
800	300	310	469	150
800	400	410	469	150
1000	300	310	369	150
1200	300	310	469	150

#### Цоколи

Пластины для ввода кабеля

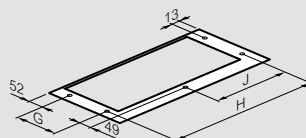
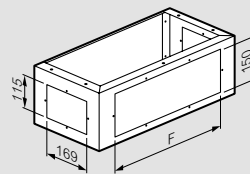
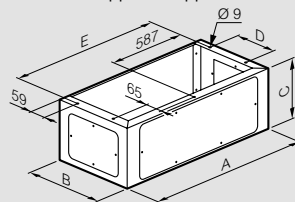

Кат. №	Шкафы Ш x Г (мм)	A	B	C	D	E	F	G	H	J
0 363 00	600 x 300	600	280	200	150	574	469	150	542	271
0 363 01	800 x 300	800	280	200	150	774	469	150	742	371

#### Монтаж крыши

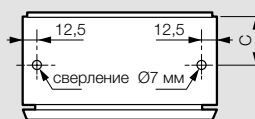

Кат. №	C (мм)
0 365 51/52/67/69	100
0 365 53/54/64	125
0 365 56/57	150

#### Крепление симметричной рейки с угловыми кронштейнами Кат. № 0 367 35

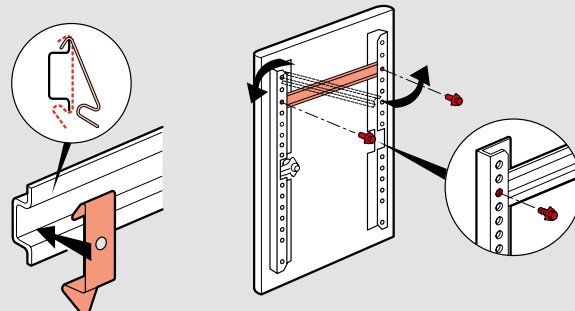

## Установочные размеры

### Крепление

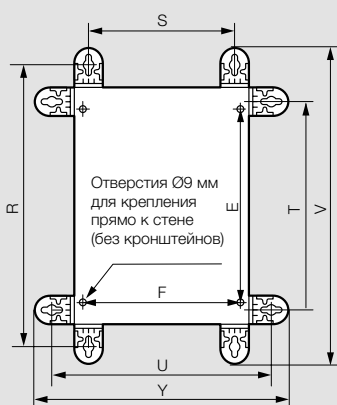

Кат. № 0 364 01

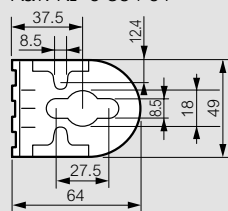

Кат. № 0 364 04

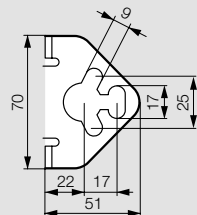

Щиты		Вертикальные кронштейны			Горизонтальные кронштейны		Межосевые расстояния	Габариты с Кат. № 0 364 01		Габариты с Кат. № 0 364 04	
H (мм)	W (мм)	R (мм)	S <sup>(1)</sup> (мм)	E (мм)	T <sup>(1)</sup> (мм)	U (мм)	F (мм)	V (мм)	Y (мм)	V (мм)	Y (мм)
300	200	375	150	225	250	275	169	430	330	402	302
300	300	375	250	225	250	375	269	430	430	402	402
300	400	375	350	225	250	475	369	430	530	402	502
400	300	475	250	325	350	375	269	530	430	502	402
400	400	475	350	325	350	475	369	530	530	502	502
400	600	475	550	325	350	675	569	530	730	502	702
500	400	575	350	425	450	475	369	630	530	602	502
500	500	575	450	425	450	575	469	630	630	602	602
600	400	675	350	525	550	475	369	730	530	702	502
600	500	675	450	525	550	575	469	730	630	702	602
600	600	675	550	525	550	675	569	730	730	702	702
600	800	675	750	525	550	875	769	730	930	702	902
600	1000	675	950	525	550	1075	969	730	1130	702	1102
700	500	775	450	625	650	575	469	830	630	802	602
800	600	875	550	725	750	675	569	930	730	902	702
800	800	875	750	725	750	875	769	930	930	902	902
800	1000	875	950	725	750	1075	969	930	1130	902	1102
1000	600	1075	550	925	950	675	569	1130	730	1102	702
1000	800	1075	750	925	950	875	769	1130	930	1102	902
1000	1200	1075	1150	925	950	1275	1169	1130	1330	1102	1302
1200	800	1275	750	1125	1150	875	769	1330	930	1302	902
1400	800	1475	750	1325	1350	875	769	1530	930	1502	902

1: Такие же межосевые расстояния для Кат. № 0 364 01, 0 364 04

## Комплект для монтажа пластины Cabstop IP55 на ровной поверхности

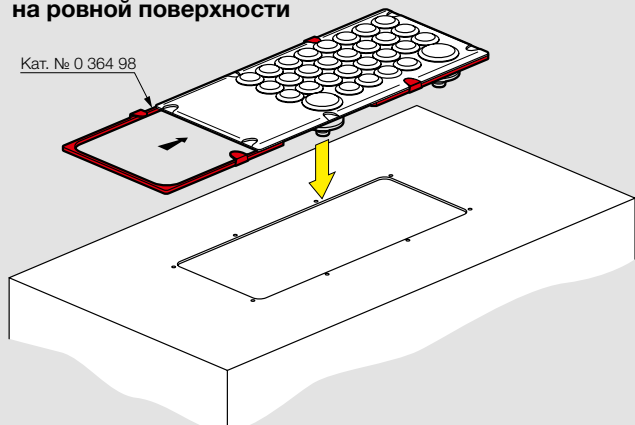

## Пластина Cabstop IP55

- Сопротивление при растяжении: не более 15 кг
- Температура эксплуатации: от - 20 °С до + 65 °С
- Стойкость к смазочно-охлаждающим жидкостям ASTM № 3
- Стойкость при испытании нагретой проволокой: 750 °С согласно МЭК EN 60695-2-11

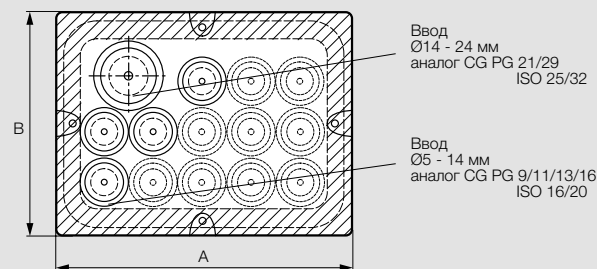

### Размеры

Кат. № 0 364 94

Вид сбоку Кат. № 0 364 94/95

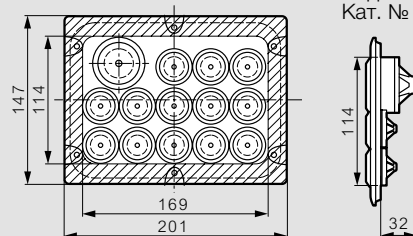

Кат. № 0 364 95

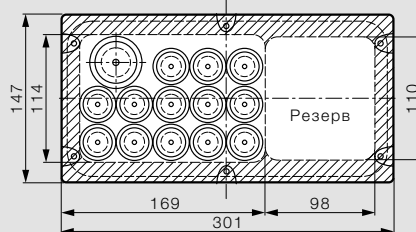

Кат. № 0 364 96

Вид сбоку Кат. № 0 364 96/97

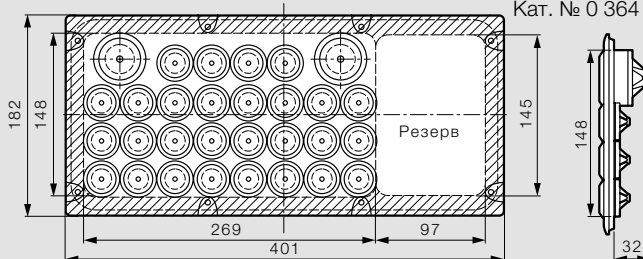

Кат. № 0 364 97

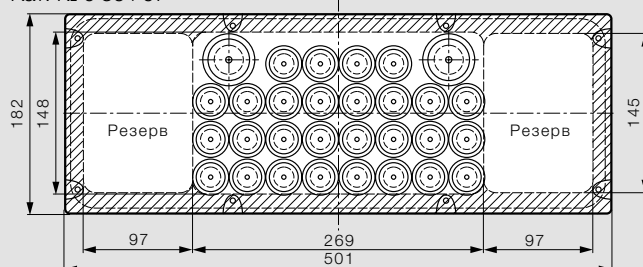

# Щиты Atlantic Inox из нержавеющей стали

304 L и 316 L



LLOYD'S REGISTER OF SHIPPING  
Lloyd's Register



Кронштейн из нержавеющей стали для крепления к стене в вертикальном или горизонтальном положениях



0 352 01 + 0 364 06



0 352 42



0 352 21



0 352 16

Для эксплуатации в агрессивных средах. Отделка - матовая нержавеющая сталь  
Двери со скругленными углами, замки с двумя планками. Защитный козырек  
Реверсивный щит. Автоцентрирование оборудования

Дополнительная возможность регулирования по глубине начиная с размера 600 x 400 x 250 мм, Кат. № 0 367 43/44/45 (стр. 11)

Упак.	Кат. №	Щиты из нержавеющей стали			
		IP66 в соответствии с МЭК EN 60259 (IP55 для 2-дверных щитов) IK10 в соответствии с МЭК EN 62262 (EN 50102) Соответствуют требованиям UL, CSA, Bureau Veritas, ГОСТ, LRS			
		<b>Вертикальные, 1 дверь</b>			
		Внешние размеры			
		Высота (мм)	Ширина (мм)	Глубина (мм)	Масса (кг)
1	304 L 0 352 00 <sup>1</sup>	300	200	160	4
1	316 L 0 352 40 <sup>1,2</sup>	400	300	200	5,8
1	0 352 01	500	400	200	8,3
1	0 352 02	600	400	200	10,8
1	0 352 03	600	400	250	12
1	0 352 05	700	500	250	15
1	0 352 06	800	600	300	22
1	0 352 11	1000	800	300	38
1	0 352 13	1200	800	300	45
1	0 352 14	1400	800	400	66
		<b>Вертикальные, 2 двери</b>			
		Дверь с запорным механизмом в 3 точках и ручкой 2433 А Левая дверь запирается внутренней центральной ручкой в двух точках			
		Внешние размеры			
		Высота (мм)	Ширина (мм)	Глубина (мм)	Масса (кг)
1	304 L 0 352 16	1200	1000	300	58
		<b>Квадратные</b>			
1	0 352 07	400	400	200	7
1	0 352 09	600	600	250	15,5
1	0 352 12	800	800	300	28
		<b>Горизонтальные</b>			
1	0 352 04	300	400	200	6
1	0 352 08	400	600	250	12

Упак.	Кат. №	Щиты из нержавеющей стали, 304 L, с остекленной дверью					
		IP66 в соответствии с МЭК EN 60259 (IP55 для 2-дверных щитов) IK10 в соответствии с МЭК EN 62262 (EN 50102) Затемненное закаленное стекло					
		Внешние размеры			Размеры прозрачной части		
		Высота (мм)	Ширина (мм)	Глубина (мм)	Высота (мм)	Ширина (мм)	Масса (кг)
1	0 352 21	400	300	200	300	128	7,5
1	0 352 22	500	400	200	400	228	8,5
1	0 352 25	600	400	250	500	228	12
1	0 352 26	700	500	250	600	328	15
1	0 352 31	800	600	300	700	428	25
1	0 352 33	1000	800	300	850	628	38
		<b>Кронштейны из нержавеющей стали для крепления к стене</b>					
		Рассчитаны на нагрузку 300 кг Применяются в вертикальном или горизонтальном положениях Поставляются в комплекте с резьбовым крепежом из нержавеющей стали Комплект из 4 кронштейнов					
1	0 364 06	304 L					
1	0 364 16	316 L					

<sup>(1)</sup> В комплект поставки входит сплошная пластина

<sup>(2)</sup> Замок с двумя планками из нержавеющей стали, установка замка другого типа невозможна



# Щиты Atlantic Inox

из нержавеющей стали

# Atlantic, Atlantic Inox

напольный монтаж и монтаж на подставках

## Полезные размеры

### Двери

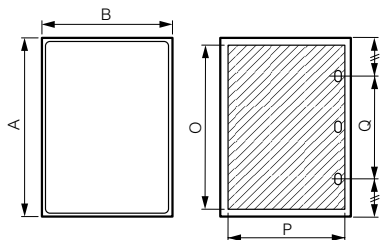

Кат. №	Размеры щита			Полезные размеры двери		Расположение замка
	Высота А (мм)	Ширина В (мм)	Глубина (мм)	О (мм)	Р (мм)	
0 352 00/40	301,6	199,6	161,5	250	150	-
0 352 01/21/41	401,6	299,6	201,5	350	250	-
0 352 02/22/42	501,6	399,6	201,5	450	350	250
0 352 03	601,6	399,6	201,5	550	350	380
0 352 04	301,6	399,6	201,5	250	350	-
0 352 05/25/45	601,6	399,6	251,5	550	350	380
0 352 06/26/46	702,4	500	251,5	650	450	400
0 352 07	399,6	399,6	201,5	350	350	200
0 352 08	401,6	600	251,5	350	550	200
0 352 09	601,6	600	251,5	550	550	300
0 352 11/31/47	802,4	600	301,5	750	550	400
0 352 12	802,4	800,6	301,5	750	750	400
0 352 13/33/53	1003,6	800,6	301,5	950	750	600
0 352 14	1203,6	800,6	301,5	1150	750	700
0 352 15	1400,6	800,6	401,5	1350	750	700
0 352 16	1200,6	1000,6	301,5	1150	400 x 2	-

### Полезная глубина

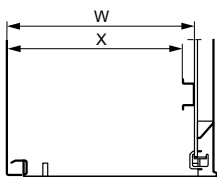

Глубина щита (мм)	Задняя панель щита	
	W (мм)	X (мм)
160	140	125
200	180	165
250	230	215
300	280	265
400	380	365

### Установочные размеры

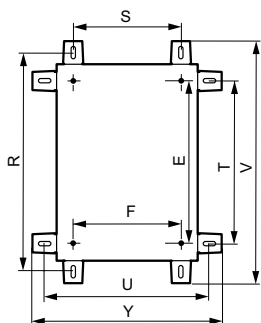

### Регулировка расположения оборудования (дополнительно)

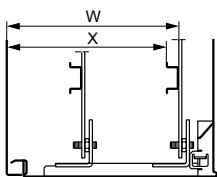

Глубина щита (мм)	С салазками			
	Кат. № салазок	W мин.	W макс.	X мин. макс.
250	0 367 43	93	213	78 198
300	0 367 44	93	263	78 248
400	0 367 45	93	363	78 348

Кат. № 0 364 06/16

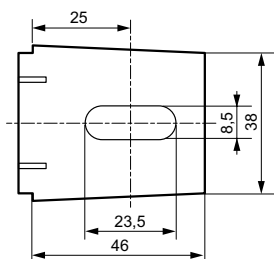

Щкаф Atlantic на горизонтальном трассере с суппортом Кат. № 0 364 48



0 364 45



Щкаф Marina на шасси Кат. № 0 364 36

Упак.	Кат. №	Набор для напольного монтажа
		Шасси состоят из 2 опор для шкафов Atlantic, Atlantic Inox Возможность монтажа на различной высоте Поставляются с винтами и монтажными аксессуарами Соответствуют EN 50125-3
1	0 364 36	Для шкафов высотой от 400 до 800 мм
1	0 364 37	Для шкафов высотой от 1000 до 1200 мм
1	0 364 39	Жесткие траверсы (защита от раскачивания)
		<b>Наборы для вертикального или горизонтального монтажа на столбах</b>
		Для шкафов Atlantic, Atlantic Inox: - расстояние шкаф/опора = 30 мм - монтаж с применением инструмента Кат. № 0 364 45 Максимальная нагрузка: 300 кг Состоит из: - 2 траверсов, оцинкованных методом горячей оцинковки - 2 металлических лент из нержавеющей стали длиной 1 200 мм - винты Вертикальный монтаж
1	0 364 46	Для шкафов длиной 300 мм
1	0 364 47	Для шкафов длиной 400 мм
1	0 364 48	Для шкафов длиной 500 мм
1	0 364 49	Для шкафов длиной 600 мм
		<b>Инструмент</b>
1	0 364 45	Инструмент для обжима и резки Поставляется в чемодане

Кат. №	Вертикальные кронштейны		Горизонтальные кронштейны		V	Y	E	F
	R	S	T	U				
0 352 00/40	350	150	250	250	392	292	225	169
0 352 01/21/41	450	250	350	350	492	392	325	269
0 352 02/22/42	550	350	450	450	592	492	425	369
0 352 03	650	350	550	450	692	492	525	369
0 352 04	350	350	250	450	392	492	225	369
0 352 05/25/45	650	350	550	450	692	492	525	369
0 352 06/26/46	750	450	650	550	792	592	625	469
0 352 07	450	350	350	450	492	492	325	369
0 352 08	450	550	350	650	492	692	325	569
0 352 09	650	550	550	650	692	692	525	569
0 352 11/31/47	850	550	750	650	892	692	725	569
0 352 12	850	750	750	850	892	892	725	769
0 352 13/33/53	1050	750	950	850	1092	892	925	769
0 352 14	1250	750	1150	850	1292	892	1125	769
0 352 15	1450	750	1350	850	1492	892	1325	769
0 352 16	1250	950	1150	1050	1292	1092	1125	969

# Atlantic, Atlantic Inox из нержавеющей стали

## сплошные и перфорированные монтажные платы



0 360 58

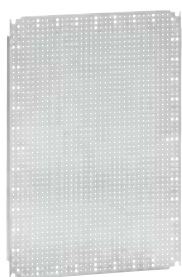

0 360 31

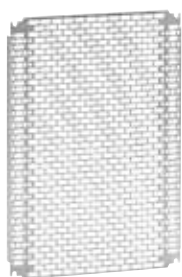

0 360 18



Плата Lina 12.5 Кат. № 0 360 22, вертикальная установка в щите Atlantic Кат. № 0 369 26



Плата Lina 12.5 Кат. № 0 360 22, горизонтальная установка в щите Кат. № 0 369 19

Таблица выбора щитов и их оборудования **стр. 8-9**  
Технические характеристики **стр. 17**

Упак.	Кат. №	Сплошные платы				
		Оцинкованная сталь				
		Монтаж в вертикальном положении для щитов			Монтаж в горизонтальном положении для щитов	
		Высота (мм)	Ширина (мм)	Масса (кг)	Высота (мм)	Ширина (мм)
1	0 360 50	300	200	0.6		
1	0 360 69	300	300	1		
1	0 360 52	400	300	1.3	300	400
1	0 360 70	400	400	1.7		
1	0 360 55	500	400	2.7		
1	0 360 71	500	500	3.5		
1	0 360 56	600	400	3.3	400	600
1	0 360 84	600	500	4.9		
1	0 360 57	600	600	6.2		
1	0 360 54	600	1000	10.6	1000	600
1	0 360 58	700	500	6		
1	0 360 59	800	600	8.4	600	800
1	0 360 60	800	800	11.4		
1	0 360 61	800	1000	14.4	1000	800
1	0 360 85	1200	600	12.1		
1	0 360 64	1200	800	18.5		
1	0 360 65	1200	1000	23	1000	1200
1	0 360 67 <sup>2</sup>	1400	800	26.4		

Упак.	Кат. №	Платы Lina 12.5				
		Оцинкованная сталь				
		Перфорация позволяет монтировать оборудование без разметки.				
		Автоматическое присоединение:				
		- Ø6,5 мм для пластиковых фиксаторов Кат. № 0 366 44 (кабельный лоток)				
		- Ø3 мм для крепления оборудования на винтах Кат. № 0 347 45				
		Монтаж в вертикальном положении для щитов			Монтаж в горизонтальном положении для щитов *	
		Высота (мм)	Ширина (мм)	Масса (кг)	Высота (мм)	Ширина (мм)
1	0 360 00	300	200	0.4		
1	0 360 02	300	300	0.6		
1	0 360 04	400	300	0.8	300	400
1	0 360 05	400	400	1.1		
1	0 360 09	500	400	1.5		
1	0 360 14	500	500	1.85		
1	0 360 22	600	400	2.2	400	600
1	0 360 24	600	600	3.7		
1	0 360 40	600	1000	6.8	1000	600
1	0 360 31	700	500	3.7		
1	0 360 33	800	600	5.2	600	800
1	0 360 34	800	800	7		
1	0 360 42	1000	800	9.2	800	1000
1	0 360 46	1200	800	11.1		
1	0 360 47	1200	1000	13.9	1000	1200
1	0 360 75	1400	800	13		

Упак.	Кат. №	Перфорированные платы Lina 25		
		Оцинкованная сталь		
		Для щитов и шкафов любого типа		
		Для щитов		Масса
		Выс. x Шир. (мм)		(кг)
1	0 360 07	300 x 200		0.4
1	0 360 91	300 x 300		0.5
1	0 360 11	300 x 400		0.6
1	0 360 12	400 x 300		0.6
1	0 360 92	400 x 400		0.8
1	0 360 13	400 x 600		1.1
1	0 360 15	500 x 400		0.9
1	0 360 93	500 x 500		1.1
1	0 360 16	600 x 400		1.3
1	0 360 17	600 x 600		2.1
1	0 360 06	600 x 800		3.1
1	0 360 08	600 x 1000		3.7
1	0 360 18	700 x 500		2
1	0 360 19	800 x 600		3.1
1	0 360 20	800 x 800		4
1	0 360 94	800 x 1000		5
1	0 360 23	1000 x 600		3.7
1	0 360 21	1000 x 800		4.9
1	0 360 10	1000 x 1200		8.5
1	0 360 87	1200 x 800		7.1
1	0 360 88	1200 x 1000		8.5
1	0 360 90	1400 x 800		7.8
		<b>Клипсы-гайки для перфорированных плат</b>		
		Поставляются без винтов		
100	0 364 40	Для винтов M4		
100	0 364 41	Для винтов M5		
100	0 364 42	Для винтов M6		
		<b>Аксессуары</b>		
500	0 366 44	Фиксатор пластиковый усиленный Ø6 мм для отверстий Ø6,5 мм		
100	0 347 45	Саморезы с H-образными головками 4,8 x 16 мм под отверстие Ø3,3 мм		
200	0 347 50			

# Atlantic, Atlantic Inox из нержавеющей стали

сплошные и перфорированные монтажные платы

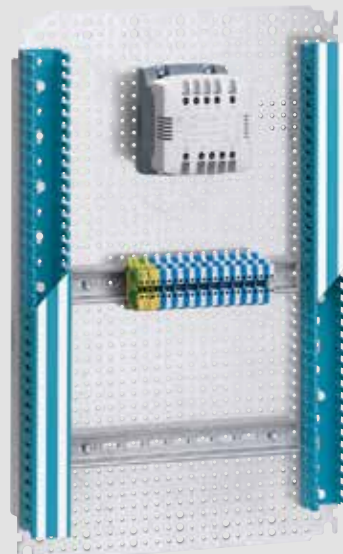
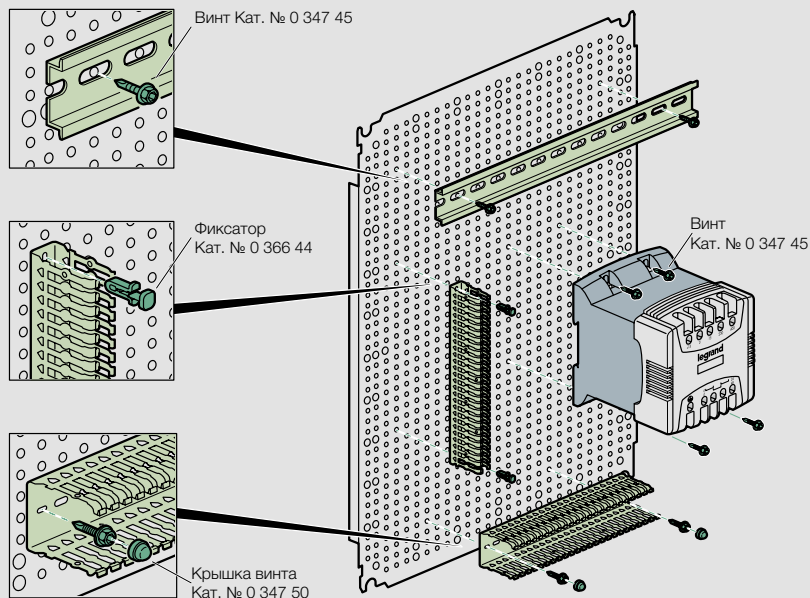

Пример фиксации на плате Lina 12.5:  
 - трансформатор крепится винтами Кат. № 0 347 45  
 - монтажная рейка крепится винтами  
 - лоток Lina 25 – пластиковыми фиксаторами

## Размеры

Собранное шасси из монтажных стоек и реек Lina 25

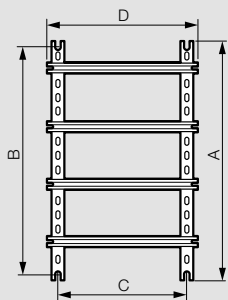

Сплошные платы Lina 12.5 и перфорированные платы Lina 25

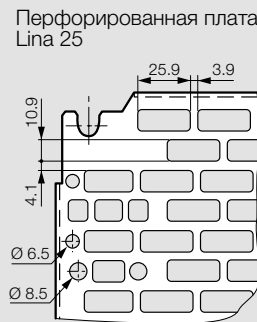
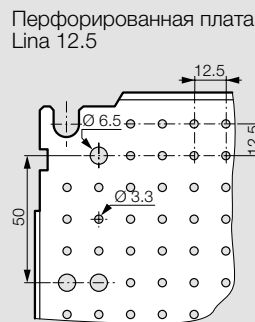
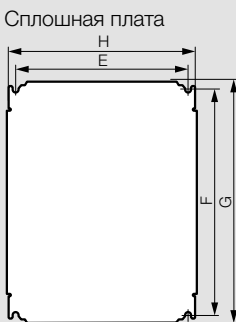

Размеры щитов Выс. x Шир. (мм)	Высота стойки		Длина рейки		Монтаж шасси	
	A (мм)	D (мм)	B (мм)	C (мм)		
300 x 200	237	143	225	125		
300 x 300	237	243	225	225		
300 x 400	237	343	225	325		
400 x 300	337	243	325	225		
400 x 400	337	343	325	325		
400 x 600	337	543	325	525		
500 x 400	437	343	425	325		
500 x 500	437	443	425	425		
600 x 400	537	343	525	325		
600 x 500	537	443	525	425		
600 x 600	537	543	525	525		
600 x 800	537	743	525	725		
600 x 1000	537	943	525	925		
700 x 500	637	443	625	425		
800 x 600	737	543	725	525		
800 x 800	737	743	725	725		
800 x 1000	737	943	725	925		
1000 x 600	937	543	925	525		
1000 x 800	937	743	925	725		
1000 x 1200	937	1143	925	1125		
1200 x 600	1137	543	1125	525		
1200 x 800	1137	743	1125	725		
1200 x 1000	1137	943	1125	925		
1400 x 800	1337	743	1325	725		

Размеры щитов Выс. x Шир. (мм)	Размеры сплошных Lina 12.5 / Lina 25		Полезная площадь (дм²)	Монтаж плат	
	G (мм)	H (мм)		F (мм)	E (мм)
300 x 200	256	156	4.2	225	125
300 x 220	275	192	5.3	263	163
300 x 300	256	256	6.2	225	225
300 x 400 <sup>1)</sup>	256	356	8.2	225	325
400 x 300 <sup>1)</sup>	356	256	8.2	325	225
400 x 400	356	356	11.7	325	325
400 x 600 <sup>1)</sup>	356	556	18.7	325	525
500 x 400	456	356	15.2	425	325
500 x 500	456	456	19.2	425	425
600 x 400 <sup>1)</sup>	556	356	18.7	525	325
600 x 500	556	456	25.3	525	425
600 x 600	556	556	29.7	525	525
600 x 800 <sup>1)</sup>	556	756	40.7	525	725
600 x 1000 <sup>1)</sup>	556	956	51.7	525	925
700 x 500	656	456	28.7	625	425
800 x 600 <sup>1)</sup>	756	556	40.7	725	525
800 x 800	756	756	55.7	725	725
800 x 1000 <sup>1)</sup>	756	956	71.7	725	925
1000 x 600 <sup>1)</sup>	956	556	51.7	925	525
1000 x 800 <sup>1)</sup>	956	756	70.7	925	725
1000 x 1200 <sup>1)</sup>	956	1156	108.7	925	1125
1200 x 600	1156	556	64.2	1125	525
1200 x 800	1156	756	85.7	1125	725
1200 x 1000 <sup>1)</sup>	1156	956	108.7	1125	925
1400 x 800	1356	756	100.7	1325	725

1: Для монтажа горизонтально или вертикально

# Atlantic, Atlantic Inox из нержавеющей стали

оборудование для щитов

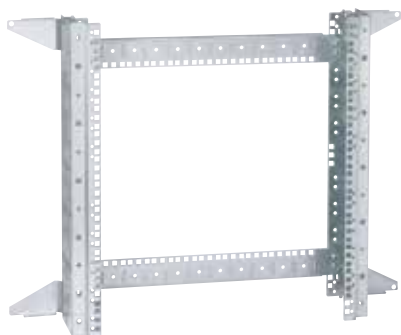

Кат. № 0 462 28 поставляется в разобранном виде



0 367 36



0 363 13



0 475 45



Металлический щит Atlantic с карманом для документации Кат. № 0 365 82

Таблица выбора щитов и их оборудования **стр. 8-9**  
Технические характеристики **стр. 20**

Упак.	Кат. №	Стойки профильные Lina 25		
		<b>Комплект из 2 стоек</b>		
		Для щитов высотой (мм)	Длина (мм)	Сечение
5	0 361 50	300	237	L
5	0 361 51	400	337	L
5	0 361 52	500	437	L
5	0 361 53	600	537	L
5	0 361 54	700	637	L
5	0 361 55	800	737	L
5	0 361 56	1000	937	L
1	0 361 58	1200	1137	L
1	0 361 59	1400	1337	L
10	0 361 92	<b>Стойки нарезаемые</b> Длина 2 м - Сечение L		
		<b>Траверысы Lina 25</b>		
		<b>Траверса</b> Крепится на монтажных профилях гайкой-клипсой Кат. № 0 364 42 и винтом с шайбой Кат. № 0 367 75 └─ глубиной 15 мм		
		Для щитов шириной (мм)	Длина траверсы (мм)	Сечение
10	0 367 80	300	243	
10	0 367 81	400	343	
10	0 367 82	500	443	
10	0 367 83	600	543	└─
10	0 367 84	800	743	
10	0 374 02	<b>Траверса нарезаемая, длина 2 м</b> └─ EN 60715		
10	0 374 07	Симметричная └─ глубиной 15 мм		
10	0 374 04	Симметричная └─ EN 60175, глубиной 7,5 мм		
10	0 477 22	└─ глубиной 7,5 мм, с овальными отверстиями		
10	0 477 23	└─ глубиной 15 мм, с овальными отверстиями		
		<b>Суппорт для шины PE</b>		
5	0 367 36	Суппорт для медной шины PE Только для щитов Atlantic		
		<b>Настенные шасси VDI для щитов Atlantic и Marina</b>		
		Шасси позволяет монтировать 19" оборудование в шкафы Atlantic шириной 600 или 800 мм и глубиной 250 мм и более		
		В шкафах шириной 400 мм шасси позволяет монтировать 10" оборудование VDI		
		Шасси можно устанавливать прямо на стене (без шкафа)		
		Возможность монтажа с помощью самофиксирующихся кабельных стяжек и кабельных стяжек с индикатором затяжки		
		Технические характеристики см. в электронном каталоге.		
1	0 462 27	Шасси 6 U		
1	0 462 28	Шасси 12 U		
1	0 462 29	Шасси 16 U		

Упак.	Кат. №	Медные шины					
		<b>Медные шины с резьбовыми отверстиями</b>					
		Сечение (мм)	Допустимый ток (А)	Резьбовые отверстия Ø мм	Шаг	Длина (мм)	
10	0 373 88	12 x 2	110	M5	18	990	
10	0 373 89	12 x 4	160	M5	18	990	
		<b>Соединители для шин с резьбовыми отверстиями</b>					
		Соединение 1 или 2 шин 1,5...10 мм <sup>2</sup> (поставляются с винтами Ø5 мм)					
100	0 373 65	<b>Неперфорированная медная шина</b>					
		Сечение (мм)	Допустимый ток (А)	Длина (мм)			
10	0 373 49	12 x 4	180	991.5			
		<b>Клеммы для шин Кат. № 0 373 49</b>					
100	0 373 60	от 1,5 до 4 мм <sup>2</sup>					
10	0 373 61	от 6 до 16 мм <sup>2</sup>					
10	0 373 62	от 10 до 35 мм <sup>2</sup> (поставляются с винтами M6 СНС Ø5 мм)					
		<b>Дверной контакт</b>					
		При открывании двери щита обеспечивает отключение кондиционера и включение осветительного прибора					
1	0 363 13	3 А - 240 В 1 размыкающий контакт, 1 замыкающий контакт Поставляется с монтажной скобой					
		<b>Остеклённые двери на петлях</b>					
		IP54 Рама из анодированного алюминия Окно из прозрачного поликарбоната толщиной 3 мм Неопреновое уплотнение Замок с ключом типа 455 открывается на 120° Поставляется с шаблоном для высверливания отверстий					
		Для устройств, монтируемых на лицевой панели. Защищает устройства и предотвращает несанкционированное оперирование устройствами					
		Ширина (мм)	Высота (мм)	Внешний размер Ширина (мм)	Высота окна (мм)	Ширина окна (мм)	Полезная глубина (мм)
1	0 475 45	300	400	50	230	330	42
1	0 475 46	400	400	50	330	330	42
1	0 475 47	500	500	50	430	430	42
		<b>Карман для схем самоклеющийся</b>					
		<b>Открытый, цвет RAL 7035</b>					
		Внешние размеры Ширина (мм)	Высота (мм)	Внутренние размеры Ширина (мм)	Высота (мм)	Глубина (мм)	
20	0 365 80	340	235	310	200	18	
20	0 365 81	260	165	230	130	18	
		<b>Закрытый, цвет RAL 7035</b>					
		Жёсткий пластик - IP50 Внутренние размеры: 324 x 120 x 18 мм					
		<b>Прозрачный</b>					
		Гибкий пластик - А4 - 320 x 220 мм					
		<b>Дверной ограничитель для металлических щитов Atlantic</b>					
1	0 363 86	Ограничение открывания двери на угол не более 90°					

# Atlantic, Atlantic Inox из нержавеющей стали

## шасси и внутренние двери



В щит Кат. № 0 369 26 (стр. 10) установлено шасси Кат. № 0 361 03





Кат. № 0 363 60 монтируется в металлические шкафы Atlantic Кат. № 0 369 18 с Кат. № 0 363 69



Можно установить замок с ключом

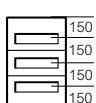
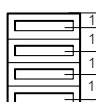
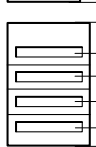
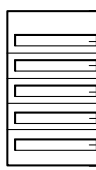
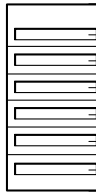

Таблица выбора щитов и их оборудования **стр. 8-9**  
Технические характеристики **стр. 20**

Упак.	Кат. №	<b>Шасси с изолированными лицевыми панелями, RAL 7035</b>
1	0 361 01	<p>Симметричные рейки глубиной 15 мм Поставляются в комплекте со стойками и лицевыми панелями Расстояние между дверью и лицевыми панелями в щитах Atlantic, Atlantic для пищевой промышленности и Marina: - 70 мм для щитов глубиной 200 мм - 80 мм для щитов глубиной 250 мм - 90 мм для щитов глубиной 300 мм Самозатухание 750 °C согласно МЭК EN 60695-2-11</p> <p><b>Для щитов 400 x 300 x 200 мм</b> 30 модулей (3 ряда по 10) Поставляется с заглушкой на 1 ряд</p> 
1	0 361 02	<p><b>Для щитов 500 x 400 x 200 мм</b> 48 модулей (3 ряда по 16) Поставляется с заглушкой на 1 ряд</p> 
1	0 361 03	<p><b>Для щитов 600 x 400 x 250 мм</b> 48 модулей (3 ряда по 16) Поставляется с заглушкой на 1 ряд</p> 
1	0 361 05	<p><b>Для щитов 700 x 500 x 250 мм</b> 84 модуля (4 ряда по 21) Поставляется с заглушкой на 1 ряд</p> 
1	0 361 06	<p><b>Для щитов 800 x 600 x 300 мм</b> 108 модулей (4 ряда по 27) Поставляется с 2 заглушками Возможна установка монтажной пластины Кат. № 0 360 44 в 1-м ряду</p> 
1	0 361 09	<p><b>Для щитов 1000 x 800 x 300 мм</b> 190 модулей (5 рядов по 38) Поставляется с 2 заглушками Возможна установка монтажной пластины Кат. № 0 360 45 в 1-м ряду</p> 
1	0 361 10	<p><b>Для щитов 1200 x 800 x 300 мм</b> 228 модулей (6 рядов по 38) Поставляется с 2 заглушками Возможна установка монтажной пластины Кат. № 0 360 45 в 1-м ряду</p> 
10	0 361 00	<p><b>Заглушка</b> 38 модулей, длина 684 мм</p>

Упак.	Кат. №	<b>Монтажные пластины</b>																								
1	0 360 44	Для щитов 800 x 600 мм По поводу установки DPX <sup>3</sup> 160 или Vistop 160 A, или DPX-IS 250, 63 и 250 A проконсультируйтесь в Легранд																								
1	0 360 45	Для щитов 1000 x 800 мм или 1200 x 800 мм Для установки 1, 2 или 3 DPX <sup>3</sup> 160, DPX <sup>3</sup> 250 или Vistop 160 A, или DPX-IS 250, 63 - 250 A																								
																										
		<b>Пластиковые внутренние двери RAL 7035</b>																								
		<p>Монтируются в металлические щиты Atlantic с Кат. № 0 363 69 IP XXB Полиэстер толщиной 4 мм, армированный стекловолокном Самозатухание до 960 °C согласно МЭК EN 60695-2-11 Интегрированная арматурная сетка Маркировка средней линии на передней поверхности Регулировка расстояния между дверью щита и внутренней дверью: от 42 до 50 для Atlantic, более 100 мм для Marina Возможность открывания вправо или влево, невыпадающие оси петель Замок под ключ с двумя бородками: 1 замок для щитов 400 мм 600 мм, 2 замка – начиная с высоты 700 мм Возможна установка других замков и аксессуаров</p> <table border="1"> <thead> <tr> <th>Для щитов Выс. x Шир. (мм)</th> <th>Габариты (мм) Выс. x Шир.</th> <th>Полезный размер (мм) Выс. x Шир.</th> </tr> </thead> <tbody> <tr> <td>400 x 300</td> <td>341 x 236</td> <td>305 x 185</td> </tr> <tr> <td>500 x 400</td> <td>441 x 336</td> <td>405 x 250</td> </tr> <tr> <td>600 x 400</td> <td>541 x 336</td> <td>505 x 250</td> </tr> <tr> <td>700 x 500</td> <td>642 x 436</td> <td>500 x 340</td> </tr> <tr> <td>800 x 600</td> <td>742 x 536</td> <td>600 x 440</td> </tr> <tr> <td>1000 x 800</td> <td>942 x 736</td> <td>800 x 640</td> </tr> <tr> <td>1200 x 800</td> <td>942 x 736</td> <td>800 x 640</td> </tr> </tbody> </table>	Для щитов Выс. x Шир. (мм)	Габариты (мм) Выс. x Шир.	Полезный размер (мм) Выс. x Шир.	400 x 300	341 x 236	305 x 185	500 x 400	441 x 336	405 x 250	600 x 400	541 x 336	505 x 250	700 x 500	642 x 436	500 x 340	800 x 600	742 x 536	600 x 440	1000 x 800	942 x 736	800 x 640	1200 x 800	942 x 736	800 x 640
Для щитов Выс. x Шир. (мм)	Габариты (мм) Выс. x Шир.	Полезный размер (мм) Выс. x Шир.																								
400 x 300	341 x 236	305 x 185																								
500 x 400	441 x 336	405 x 250																								
600 x 400	541 x 336	505 x 250																								
700 x 500	642 x 436	500 x 340																								
800 x 600	742 x 536	600 x 440																								
1000 x 800	942 x 736	800 x 640																								
1200 x 800	942 x 736	800 x 640																								
1	0 363 59																									
1	0 363 60																									
1	0 363 61																									
1	0 363 62																									
1	0 363 63																									
1	0 363 64																									
1	0 363 65																									
		<b>Аксессуары для монтажа</b>																								
1	0 363 69	Аксессуары для монтажа внутренних дверей в металлические щиты Atlantic																								



Металлические внутренние двери  
**стр. 11**

### Собранное шасси из стоек и реек Lina 25

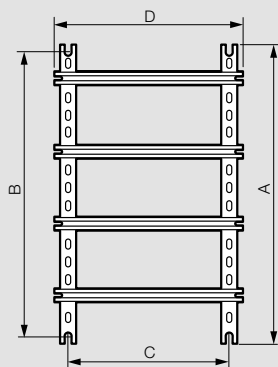

Размеры щитов Выс. x Шир. (мм)	Высота стойки		Длина рейки		Монтаж шасси	
	A (мм)	D (мм)	B (мм)	C (мм)		
300 x 200	237	143	225	125		
300 x 300	237	243	225	225		
300 x 400	237	343	225	325		
400 x 300	337	243	325	225		
400 x 400	337	343	325	325		
400 x 600	337	543	325	525		
500 x 400	437	343	425	325		
500 x 500	437	443	425	425		
600 x 400	537	343	525	325		
600 x 500	537	443	525	425		
600 x 600	537	543	525	525		
600 x 800	537	743	525	725		
600 x 1000	537	943	525	925		
700 x 500	637	443	625	425		
800 x 600	737	543	725	525		
800 x 800	737	743	725	725		
800 x 1000	737	943	725	925		
1000 x 600	937	543	925	525		
1000 x 800	937	743	925	725		
1000 x 1200	937	1143	925	1125		
1200 x 600	1137	543	1125	525		
1200 x 800	1137	743	1125	725		
1200 x 1000	1137	943	1125	925		
1400 x 800	1337	743	1325	725		

### Профильные и нарезаемые монтажные стойки Lina 25

Кат. № 0 361 92 Кат. № 0 361 50/51/52/53/54/55/56 Кат. № 0 361 58/59

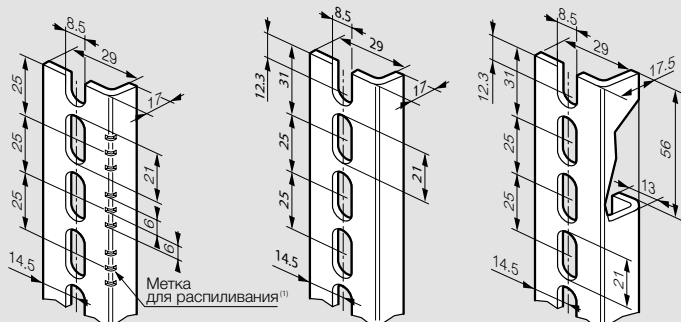

1: Средние метки для распиливания нанесены с шагом 25 мм, две другие позволяют получить длину, эквивалентную Кат. № 0 361 50/51/52/53/54/55/56

### Рейки

Кат. № 0 374 02 Кат. № 0 367 80/81/82/83/84/85/86 и 0 374 07

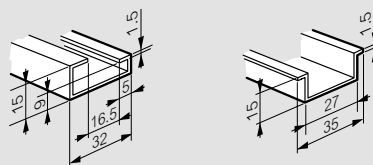

Кат. № 0 477 22

Кат. № 0 477 23

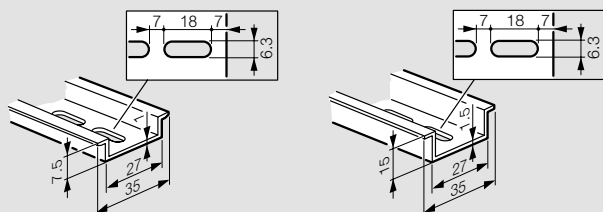

### Упак. Кат. № Корпусы для установки замков

10 0 368 04 Взаимозаменяемые для всех щитов Atlantic и Marina Корпус без вставки

10 0 368 05 Рукоятка (с заглушкой)

10 0 368 06 Рукоятка с замком 2433 A

### Аксессуары для блокировки навесным замками

1 0 365 11 Для установки 3 навесных замков Кат. № 0 227 97, диаметр дужки макс. 6 мм. Устанавливается на рукоятки и засовы щитов Atlantic

1 0 365 13 Сталь, окрашенная в цвет RAL 7021 Кронштейн под навесные замки для металлических щитов высотой от 400 мм, в дополнение к кулачкам Для 3 навесных замков, диаметр дужки до 6 мм.

10 0 368 43 **Кулачки** Для щитов Atlantic с одной дверью

10 0 368 17<sup>1</sup> **Металлические вставки замков** С треугольным выступом 6,5 мм  
10 0 368 18<sup>1</sup> С треугольным выступом 8 мм  
10 0 368 19<sup>1</sup> С треугольным выступом 9 мм

10 0 368 20<sup>1</sup> С двойной прорезью

### Цилиндрические вставки замка

10 0 368 22<sup>1</sup> Поставляются с двумя ключами  
10 0 368 23<sup>1</sup> Под ключ 405  
10 0 368 24<sup>1</sup> Под ключ 421  
10 0 368 24<sup>1</sup> Под ключ 455  
10 0 368 25<sup>1</sup> Под ключ 1242 E  
10 0 368 26<sup>1</sup> Под ключ 2433 A  
10 0 368 27<sup>1</sup> Под ключ 3113 A  
10 0 365 45<sup>1</sup> Набор из 2-х к 2433 A  
Другие замки: обращайтесь в представительства Legrand

### Специальные металлические ключи

10 0 365 35 Для вставок с квадратным углублением 6 мм  
10 0 365 39 Для вставок с треугольным выступом 6,5 мм  
10 0 365 40 Для вставок с треугольным выступом 8 мм  
10 0 365 41 Для вставок с треугольным выступом 8 мм (EDF)  
10 0 365 42 Для вставок с двойной прорезью  
1 0 368 42 Ключ универсальный: для вставок с квадратным выступом 8 мм, для вставок с квадратным выступом 8 мм, для вставок с треугольным выступом 8 мм и двойной прорезью.

# Стойки, рейки и элементы для крепления аппаратуры в щитах Atlantic

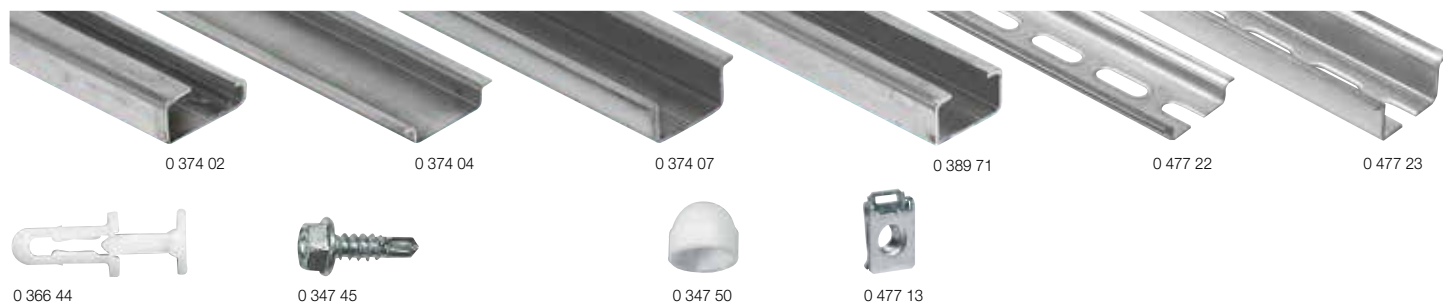

## Упак. Кат. № Стойки нарезаемые

10	0 361 92	<b>Lina 25</b> Длина 3 м - Профиль L
10	0 389 71	<b>С-образный профиль</b> Профиль C

## Рейка нарезаемая

10	0 374 02	Длина 2 м EN 60 715
10	0 374 04	EN 60 715 глубиной 7,5 мм
10	0 374 07	глубиной 15 мм
10	0 389 71	Профиль C
10	0 477 22	глубиной 7,5 мм, с овальными отверстиями
10	0 477 23	глубиной 15 мм, с овальными отверстиями

## Опора для установки под углом 45°

10	0 394 49	Комплект из 2 опор для установки рейки под углом 45° В комплект входят 4 винта М6, гайки и шайбы.
----	----------	--

## Монтажные принадлежности

100	0 347 46	Для сплошных плат Самонарезающие винты CBL Z 5,5 x 16 под отвертку PZ № 3	
100	0 347 47	Самонарезающие винты CBL Z 5,5 x 19	
500	0 366 44	Для плат Lina 12.5 Фиксатор пластиковый усиленный Ø6 мм для отверстий Ø6,5 мм	
100	0 347 45	Винт самонарезающий 4,8 x 16 мм под отверстие Ø3,3 мм	
200	0 347 50	Крышка для изоляции винтов Кат. № 0 347 45 внутри кабельных лотков	
100	0 364 40	Для перфорированных плат Lina 25 Клипсы-гайки без винтов	
100	0 364 41	Для винтов М4	
100	0 364 42	Для винтов М5	
100	0 364 42	Для винтов М6	
50	0 477 12	Для рам шкафов и перфорированных траверсов Клипсы-гайки со шпильками, обеспечивающими непрерывность цепи заземления	
50	0 477 13	Для винтов М6	
50	0 477 13	Для винтов М8	
100	0 364 61	Для реек EN 60 715 Fixobar для винтов М4	
100	0 364 62	Fixobar для винтов М5	
100	0 364 63	Fixobar для винтов М6	

## Упак. Кат. № Монтажные принадлежности (продолжение)

20	0 364 66	Адаптер Для установки на рейку C аппарата, предназначенного для закрепления на рейке L Ширина 17 мм Увеличивает высоту аппарата на 6 мм	
100	0 364 78	Для реек EN 60 715 Для винтов М4	
100	0 364 79	Для винтов М6	
10	0 044 16	Для реек EN 60 715 Внешний фиксатор шириной 10 мм Отверстие с резьбой под винт М4	
50	0 044 17	Внешний фиксатор шириной 17,5 мм Отверстие Ø3,8 мм без резьбы Поставляется с крепежным винтом Ø3,5 мм Длина 13 мм	
100	0 374 39	Внешний фиксатор шириной 35 мм Отверстия под винты М4 и М6	
40	0 364 69	Fixomega под винты М4	
100	0 364 82	Для С-образного профиля Скоба под винты М6	
20	0 364 50	Клипсы Установка в квадратное отверстие 8,3 x 8,3 мм	
20	0 364 51	М4	
20	0 364 52	М5	
20	0 364 52	М6	
50	0 367 75	Винт с контактной шайбой Винт М6-10 с контактной шайбой	

1: Также могут использоваться для перфорированных плат Lina 25

## РОССИЯ

### Владивосток

690012 Владивосток  
ул. Калинина, д. 42,  
корпус Литера 1, офис 323  
Тел.: (423) 261 49 70, (914) 705 41 64  
e-mail: bureau.vladivostok@legrand.ru

### Волгоград

400131 Волгоград,  
ул. Коммунистическая, д. 19Д, офис 528  
Тел.: (8442) 33 11 76  
e-mail: bureau.volgograd@legrand.ru

### Воронеж

394036 Воронеж,  
ул. Станкевича, д. 36, Бизнес центр «Форум»  
Тел.: (473) 228 08 85/91  
e-mail: bureau.voronej@legrand.ru

### Екатеринбург

620100 Екатеринбург,  
Сибирский тракт, д. 12, здание 7, офис 100  
Тел./факс: (343) 253 00 50  
e-mail: bureau.ekat@legrand.ru

### Казань

420034 Казань,  
ул. Сулеймановой, д. 7, офис 1  
Тел./факс: (843) 227 03 30 / 01 57  
e-mail: bureau.kazan@legrand.ru

### Кемерово

650000 Кемерово,  
ул. Карболитовская, 16 А, 4 этаж,  
офис № 403  
Тел.: (913) 128 22 72, (3842) 49 05 11  
e-mail: bureau.kemerovo@legrand.ru

### Краснодар

350062 Краснодар,  
ул. Атарбекова, д. 1/1, офис 10  
Тел.: (861) 220 09 69  
e-mail: bureau.krasnodar@legrand.ru

### Красноярск

660020 Красноярск,  
ул. Взлетная, дом 57, офис 9.3  
Тел.: (391) 270 23 32  
e-mail: bureau.krasnoyarsk@legrand.ru

### Нижний Новгород

603000 Нижний Новгород,  
ул. М. Горького, д. 117, Бизнес-Центр,  
офис 1111  
Тел./факс: (831) 278 57 06 / 08  
e-mail: bureau.nnov@legrand.ru

### Новосибирск

630112 Новосибирск,  
ул. Фрунзе, д. 242, офис 303  
Тел./факс: (383) 289 06 89  
e-mail: bureau.novosib@legrand.ru

### Омск

644043 Омск,  
ул. Кемеровская, д. 9, офис 106  
Тел./факс: (3812) 24 77 53  
e-mail: bureau.omsk@legrand.ru

### Пермь

614000 Пермь,  
ул. Максима Горького, д. 34, офис 416  
тел./факс: +7(342) 249-30-63  
e-mail: bureau.perm@legrand.ru

### Ростов-на-Дону

344000 Ростов-на-Дону  
пр. Буденновский, д. 60, офис 502  
Тел./факс: (863) 268 86 89  
e-mail: bureau.rostov@legrand.ru

### Самара

443010 Самара,  
ул. Советской Армии, д. 240Б, офис 1  
Тел./факс: (846) 276 76 63, 372 52 03  
e-mail: bureau.samara@legrand.ru

### Санкт-Петербург

197342 Санкт-Петербург,  
Выборгская набережная д.61, офис 100  
Тел./факс: (812) 309 50 01  
e-mail: bureau.stpet@legrand.ru

### Саратов

410019 Саратов,  
ул. Танкистов, д. 37, офис 5а-15,  
Тел./факс: (8452) 30 93 58  
e-mail: bureau.saratov@legrand.ru

### Сочи

354000 Сочи,  
пер. Виноградный д. 2А, офис 5  
Тел.: (918) 105 06 36  
e-mail: bureau.sochi@legrand.ru

### Уфа

450000 Уфа,  
ул. Кирова, д. 1, офис 205  
Тел./факс: (3472) 72 56 89  
e-mail: bureau.ufa@legrand.ru

### Хабаровск

880030 Хабаровск,  
ул. Павловича, д. 13А, офис 1  
офис «Legrand»  
Тел.: (4212) 41 13 40  
e-mail: bureau.khab@legrand.ru

### Челябинск

454091 Челябинск,  
ул. Елькина, д. 45а, офис 1301  
Тел./факс: (351) 247 50 94  
e-mail: bureau.chelyabinsk@legrand.ru

## АЗЕРБАЙДЖАН

### Баку

AZ 1072 Баку,  
ул. Короглу Рахимова, д. 13а,  
офис «Legrand»  
Тел.: (994 50) 225 88 10  
e-mail: bureau.baku@legrandelectric.com

## БЕЛАРУСЬ

### Минск

220036 Минск,  
Домашевский переулок, д. 9,  
подъезд 2, офис 4  
Тел.: (375) 17 205 04 78  
Факс: (375) 17 205 04 79  
e-mail: bureau.minsk@legrandelectric.com

## КАЗАХСТАН

### Алматы

050026 Алматы, ул. Ауэзова, д. 14А,  
БЦ «Берекет», 15-ый этаж  
Тел./факс: (727) 323 65 20/22  
e-mail: bureau.almaty@legrandelectric.com

### Астана

010000 Астана,  
ул. Мунайпасова, д. 12, офис 704  
Тел.: (7172) 57 15 51/52/53  
Факс: (7172) 57 15 51  
e-mail: bureau.astana@legrandelectric.com

### Атырау

060011 Атырау, ул. Гагарина 107, офис 105  
Тел./факс: (7122) 30 32 30  
e-mail: bureau.atyrau@legrandelectric.com

## УЗБЕКИСТАН

### Ташкент

100070 Ташкент,  
ул. Шота Руставели, стр. 41, офис 509  
Тел.: (998 71) 148 09 48, 148 09 49, 238 99 48  
Факс: (998 71) 148 09 47, 238 99 47  
e-mail: bureau.tashkent@legrandelectric.com

## УКРАИНА

### Киев

04080 Киев,  
ул. Туровская, д. 31  
Тел.: (38) 044 351 12 00  
Факс: (38) 044 351 12 15  
e-mail: office.kiev@legrand.ua

## СЛЕДИТЕ ЗА НАШИМИ НОВОСТЯМИ



сайт: [www.legrand.ru](http://www.legrand.ru)



<http://www.youtube.com/LegrandtvRussia>



### Представительство в России

ООО «Фирзлек», 107023 Москва,  
ул. Малая Семеновская, д. 9, стр. 12  
Тел.: +7 495 660 75 50/60  
Факс: +7 495 660 75 61  
e-mail: bureau.moscou@legrand.ru  
[www.legrand.ru](http://www.legrand.ru)



### Служба информационной поддержки Группы Легран

Для звонков из Москвы:

+7 (495) 660 75 54

Для звонков из РФ бесплатно:

8 (800) 700 75 54