



РЕЛЕ



CNC ELECTRIC GROUP
Официальный дистрибьютор в России
125212, г. Москва, Головинское ш., 5А
+7 (499) 404 03-30
info@cncrussia.com
cncrussia.com

Данный документ предназначен исключительно для демонстрации информации о продукции CNC ELECTRIC в справочных целях. Производитель оставляет за собой право вносить изменения в данный документ в связи с техническими усовершенствованиями, внедрением новых производственных процессов, исправлением ошибок и пр. без предварительного уведомления. Пожалуйста, при размещении заказа свяжитесь с официальным дистрибьютором компании CNC ELECTRIC для подтверждения информации.

- > Реле времени
- > Реле контроля фаз
- > Импульсные реле
- > Реле общего назначения
- > Реле защиты двигателя
- > Твердотельные реле

Реле

Твердотельные реле



Страница D01
SSR-1



Страница D02
SSR-1



Страница D03
SSR



Страница D04
SSR



Страница D05
SSR-3



Страница D06
SSR-3

Реле общего назначения



Страница D07
55.02,55.04



Страница D08
55.32,55.34



Страница D09
56.02



Страница D10
57.02,57.04



Страница D11
58.02



Страница D12
60.12,60.13



Страница D13
60.12-1,60.13-1



Страница D14
70.2,70.3



Страница D15
MY2,MY3,MY4



Страница D17
LY2,LY3,LY4



Страница D19
MK3P

Реле

Реле контроля фаз



Страница D20
XJ3-D
Реле контроля фаз



Страница D22
JD-5
Реле защиты двигателя



Страница D22
JD-6
Реле защиты двигателя



Страница D24
JD-8
Реле защиты двигателя



Страница D26
YCV8
Реле напряжения



Страница D38
APR-3
Реле защиты двигателя



Страница D38
JVM-1
Реле защиты двигателя



Страница D38
JVM-2
Реле защиты двигателя

Реле времени



Страница D39
KG316T



Страница D41
TP8A16



Страница D42
SUL181h



Страница D43
SUL181d



Страница D44
YCT8



Page D66
TS711



Страница D67
TB17



Страница D68
SUL181a, SUL160a
YCST8, YCC18

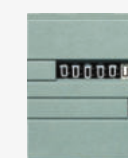

Страница D69
BZ142



Страница D70
DH48J



Страница D71
DH48S-1Z/2Z

Реле времени



Страница D72
DN48S-S



Страница D73
H3BA-8



Страница D74
H3BA-A



Страница D75
H3CR-A8



Страница D76
ST3PA,ST3PC



Страница D77
H3Y-4



Page D78
TH3A-YA



Страница D79
AH3-3



Страница D80
AH3-B



Страница D81
AH3-NB



Страница D82
ATDV-Y



Страница D83
AH2-N



Page D84
ASTP-Y



Страница D85
ASY-3D



Страница D86
ST2P-E

Импульсные реле



Страница D87
YCIR

Контроллеры



Страница D89
AFS-GR



Страница D89
61F-GP



Страница D89
AFR-1

Розетки для реле



Страница D90
PYF08A



Страница D90
PYF14A-E



Страница D90
PF113A-E

Реле

Твердотельные реле SSR-1



SSR-1 D4840

SSR-1 D48□

Параметр	Значение
Напряжение нагрузки	480 В AC
Ток нагрузки	10, 15, 20, 25, 30, 40, 50, 60, 75, 80, 90, 100, 120 А
Управляющ. напряжение	3-32 В DC
Управляющий ток	DC 10 мА
Напряжение включения	≤ 1.5 В
Ток утечки	≤ 2 мА
Время вкл./выкл.	≤ 10 мс
Пробивное напряжение	2500 В AC
Сопротивление изоляции	1000 МОм / 500 В DC
Температура окр. среды	-30...+75°С
Монтаж	на болтах
Индикация	светодиод

Габаритные и монтажные размеры (мм)

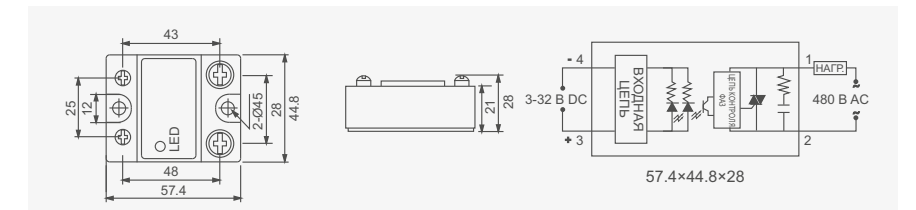

SSR-1 A4825

SSR-1 A48□

Параметр	Значение
Напряжение нагрузки	480 В AC
Ток нагрузки	10, 15, 20, 25, 30, 40, 50, 60, 75, 80, 90, 100, 120 А
Управляющ. напряжение	70-280 В AC
Управляющий ток	AC ≤ 12 мА
Напряжение включения	≤ 1.5 В
Ток утечки	≤ 2 мА
Время вкл./выкл.	≤ 10 мс
Пробивное напряжение	2500 В AC
Сопротивление изоляции	1000 МОм / 500 В DC
Температура окр. среды	-30...+75°С
Монтаж	на болтах
Индикация	светодиод

Габаритные и монтажные размеры (мм)

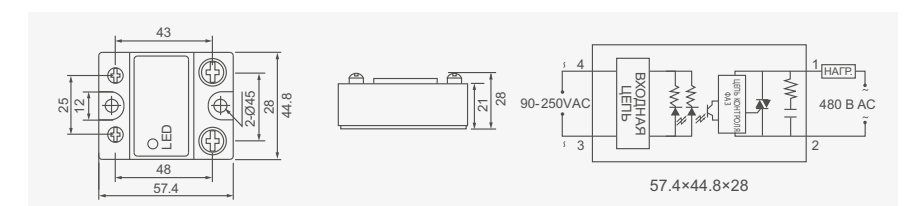

* Примечания:

- Для токов выше 10 А необходимо установить радиатор. Для токов выше 40 В необходимо использовать принудительное воздушное или водяное охлаждение.
- При использовании индуктивной нагрузки необходимо подключить к выходным клеммам варистор, с номинальным напряжением в 1,6-1,9 раз превышающим напряжение нагрузки.

Реле

Твердотельные реле SSR-1



SSR-1 DD48D100

SSR-1 DD48D □

Параметр	Значение
Напряжение нагрузки	5-480 В DC
Ток нагрузки	10, 15, 20, 25, 30, 40, 50, 60, 80, 100 А
Управляющ. напряжение	3-32 В DC
Управляющий ток	DC 40 мА
Напряжение включения	≤ 1 В
Ток утечки	≤ 2 мА
Время вкл./выкл.	≤ 5 мс
Пробивное напряжение	2000 В AC
Сопротивление изоляции	500 МОм / 500 В DC
Температура окр. среды	-30...+75°C
Монтаж	на болтах
Индикация	светодиод

Габаритные и монтажные размеры (мм)

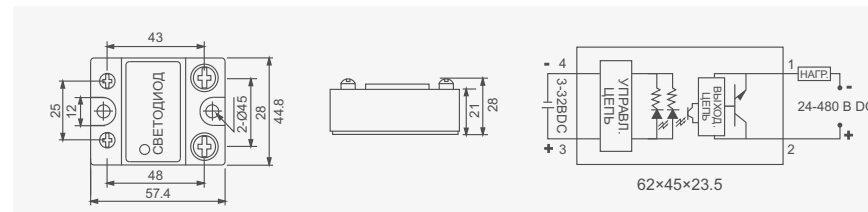

SSR-1 DD220D □

Параметр	Значение
Напряжение нагрузки	5-60 В DC, 5-100 В DC, 5-220 В DC
Ток нагрузки	10, 15, 20, 25, 30, 40, 50, 60, 80, 100 А
Управляющ. напряжение	3-32 В DC
Управляющий ток	DC 10-40 мА
Напряжение включения	≤ 1 В
Ток утечки	≤ 2 мА
Время вкл./выкл.	≤ 5 мс
Пробивное напряжение	2000 В AC
Сопротивление изоляции	500 МОм / 500 В DC
Температура окр. среды	-30...+75°C
Монтаж	на болтах
Индикация	светодиод

Габаритные и монтажные размеры (мм)

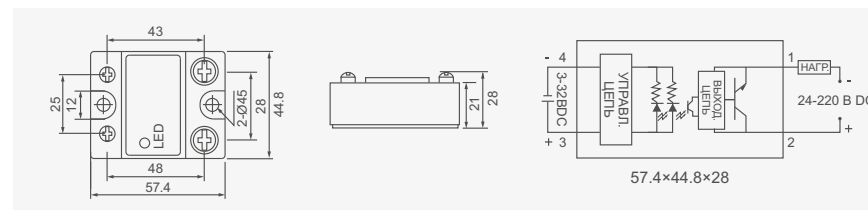

* Примечания:

- Для токов выше 10 А необходимо установить радиатор. Для токов выше 40 В необходимо использовать принудительное воздушное или водяное охлаждение.
- При использовании индуктивной нагрузки необходимо добавить подавляющую цепь.

Реле

Твердотельные реле SSR



SSR-40DA

SSR-DA □ (базовый)

Параметр	Значение
Напряжение нагрузки	24-380 В AC
Ток нагрузки	10, 15, 25, 40, 50, 60, 75, 90 А
Управляющ. напряжение	3-32 В DC
Управляющий ток	DC 10 мА
Напряжение включения	≤ 15 В
Ток утечки	≤ 2 мА
Время вкл./выкл.	≤ 10 мс
Пробивное напряжение	2500 В AC
Сопротивление изоляции	1000 МОм / 500 В DC
Температура окр. среды	-30...+75°C
Монтаж	на болтах
Индикация	светодиод

Габаритные и монтажные размеры (мм)

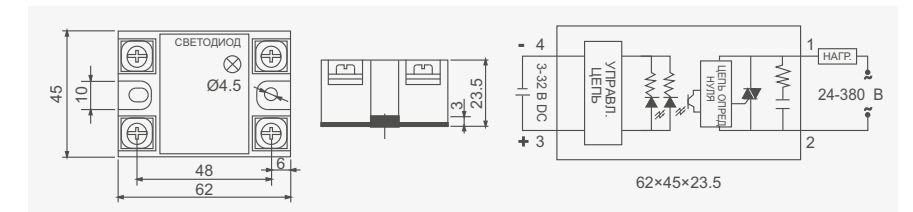

SSR-40AA

SSR-AA □ (базовый)

Параметр	Значение
Напряжение нагрузки	24-380 В AC
Ток нагрузки	10, 15, 25, 40, 50, 60, 75, 90 А
Управляющ. напряжение	80-250 В AC
Управляющий ток	AC ≤ 12 мА
Напряжение включения	≤ 15 В
Ток утечки	≤ 4 мА
Время вкл./выкл.	≤ 10 мс
Пробивное напряжение	2500 В AC
Сопротивление изоляции	1000 МОм / 500 В DC
Температура окр. среды	-30...+75°C
Температура окр. среды	на болтах
Индикация	светодиод

Габаритные и монтажные размеры (мм)

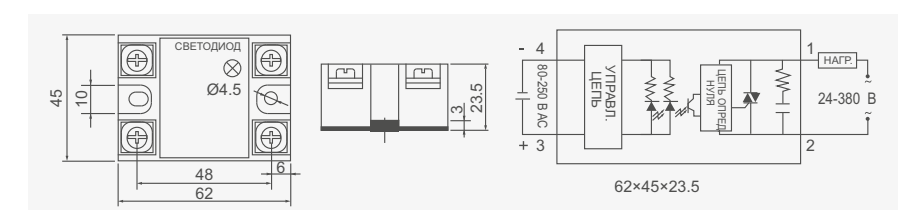

* Примечания:

- Для токов выше 10 А необходимо установить радиатор. Для токов выше 40 В необходимо использовать принудительное воздушное или водяное охлаждение.
- При использовании индуктивной нагрузки необходимо подключить к выходным клеммам варистор, с номинальным напряжением в 1,6-1,9 раз превышающим напряжение нагрузки.

Реле

Твердотельные реле SSR



SSR-40VA

SSR-VA □ (базовый)

Параметр	Значение
Напряжение нагрузки	24-380 В AC
Ток нагрузки	10, 25, 40, 50, 60, 80 А
Управляющ. напряжение	VR: 250 кОм / 110 В AC
	470-560 кОм / 220 В AC
Управляющий ток	/
Напряжение включения	≤ 1.5В
Ток утечки	≤ 2 мА
Время вкл./выкл.	/
Пробивное напряжение	Охл. пластина для вх. и вых. клемм 2500 В AC
Сопротивление изоляции	1000 МОм / 500 В DC
Температура окр. среды	-30...+75°C
Монтаж	на болтах
Индикация	/

Габаритные и монтажные размеры (мм)

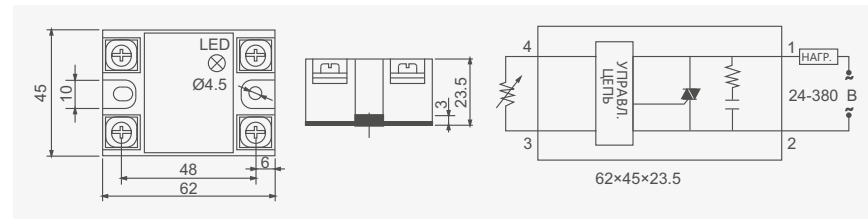

SSR-DD □ (базовый)

Параметр	Значение
Ток нагрузки	10, 25, 40, 50 А
Напряжение нагрузки	5-60 В DC
Управляющ. напряжение	3-32 В DC
Управляющий ток	DC 10-50 мА
Напряжение включения	≤ 1В
Ток утечки	≤ 2 мА
Время вкл./выкл.	≤ 10 мс
Пробивное напряжение	2000 В AC
Сопротивлен. изоляции	500 МОм / 500 В DC
Температура	-30...+75°C
Монтаж	на болтах
Индикация	Светодиодная

Габаритные и монтажные размеры (мм)

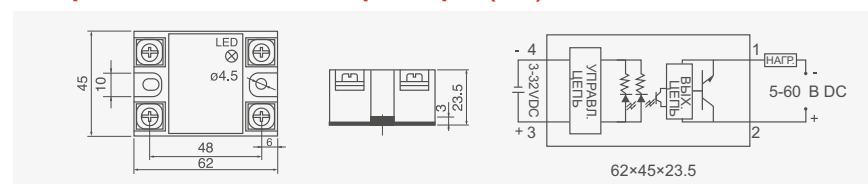

* Примечания:

- Для токов выше 10 А необходимо установить радиатор. Для токов выше 40 В необходимо использовать принудительное воздушное или водяное охлаждение.
- При использовании индуктивной нагрузки необходимо подключить к выходным клеммам варистор, с номинальным напряжением в 1,6-1,9 раз превышающим напряжение нагрузки.

Реле

Твердотельные реле SSR-3



SSR-H3100ZF

SSR-H3100ZF

Параметр	Значение
Напряжение нагрузки	440 В AC (базовый), 660 В AC (высоковольтный) и 1200 В AC (усиленный)
Ток нагрузки	80, 100, 120 А
Управляющ. напряжение	90-250 В AC или 3-32 В DC
Управляющий ток	AC ≤ 12 мА, DC 10 мА
Напряжение включения	≤ 1.5 В
Ток утечки	≤ 4 мА
Время вкл./выкл.	≤ 10 мс
Пробивное напряжение	2500 В AC
Сопротивление изоляции	1000 МОм / 500 В DC
Температура окр. среды	-30...+75°C
Монтаж	на болтах
Индикация	Светодиодная

Габаритные и монтажные размеры (мм)

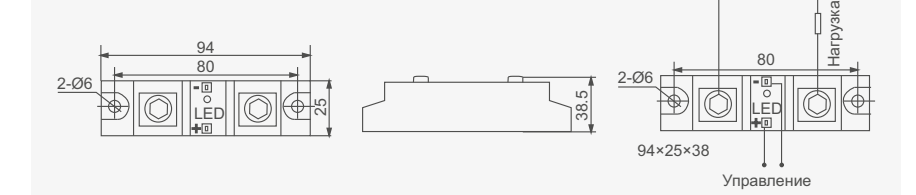

SSR-H3200ZF

Параметр	Значение
Напряжение нагрузки	440 В AC (базовый), 660 В AC (высоковольтный) и 1200 В AC (усиленный)
Ток нагрузки	150, 200, 250, 290 А
Управляющ. напряжение	90-250 В AC или 3-32 В DC
Управляющий ток	AC ≤ 12 мА, DC 10 мА
Напряжение включения	≤ 1.5 В
Ток утечки	≤ 4 мА
Время вкл./выкл.	≤ 10 мс
Пробивное напряжение	2500 В AC
Сопротивление изоляции	1000 МОм / 500 В DC
Температура окр. среды	-30...+75°C
Монтаж	на болтах
Индикация	Светодиодная

Габаритные и монтажные размеры (мм)

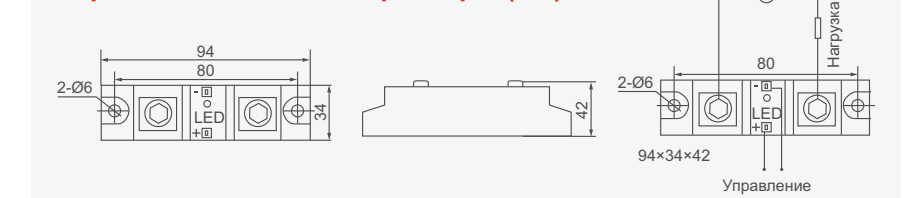

* Примечания:

- Для токов выше 10 А необходимо установить радиатор. Для токов выше 40 В необходимо использовать принудительное воздушное или водяное охлаждение.
- При использовании индуктивной нагрузки необходимо подключить к выходным клеммам варистор, с номинальным напряжением в 1,6-1,9 раз превышающим напряжение нагрузки.

Реле

Твердотельные реле SSR-3



SSR-3 032 3840Z

SSR-3 032 38 □Z (базовый)

Параметр	Значение
Напряжение нагрузки	380 В AC, 660 В AC
Ток нагрузки	10, 15, 20, 25, 30, 40, 50, 60, 75, 80, 100, 120, 150, 200 А
Управляющ. напряжение	3-32 В DC
Управляющий ток	20 мА
Напряжение включения	≤ 1.5 В
Ток утечки	≤ 10 мА
Время вкл./выкл.	≤ 10 мс
Пробивное напряжение	2500 В AC
Сопротивление изоляции	1000 МОм / 500 В DC
Температура окр. среды	-30...+75°C
Монтаж	на болтах
Индикация	Светодиодная

Габаритные и монтажные размеры (мм)

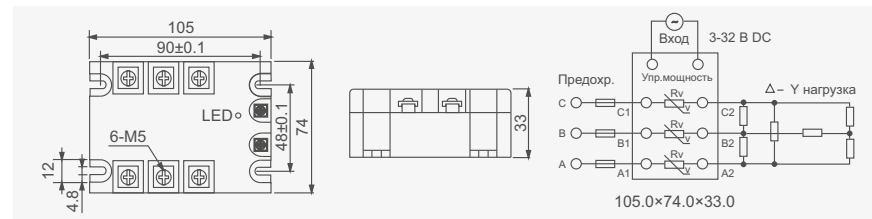

SSR-3 A38 □Z (высоковольтное)

Параметр	Значение
Напряжение нагрузки	380 В AC, 660 В AC
Ток нагрузки	10, 15, 20, 25, 30, 40, 50, 60, 75, 80, 100, 120, 150, 200 А
Управляющ. напряжение	70-280 В AC
Управляющий ток	AC ≤ 12 мА
Напряжение включения	≤ 1.5 В
Ток утечки	≤ 10 мА
Время вкл./выкл.	≤ 10 мс
Пробивное напряжение	2500 В AC
Сопротивлен. изоляции	1000 МОм / 500 В DC
Температура окр. среды	-30...+75°C
Монтаж	на болтах
Индикация	Светодиодная

Габаритные и монтажные размеры (мм)

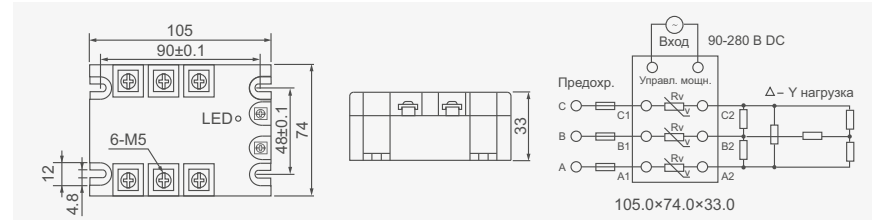

* Примечания:
 1. Для токов выше 10 А необходимо установить радиатор. Для токов выше 40 В необходимо использовать принудительное воздушное или водяное охлаждение.
 2. При использовании индуктивной нагрузки необходимо подключить к выходным клеммам варистор, с номинальным напряжением в 1,6-1,9 раз превышающим напряжение нагрузки.

Реле

Реле общего назначения 55.02,55.04

Общая информация

Различные реле, в том числе со светодиодом, тестовой кнопкой
 С контактами типа 2Z,4Z
 С различными типами клемм
 С позолоченными контактами
 Прозрачная пылезащитная крышка
 Различные типы крепления
 Доступны различные розетки



55.02



55.04

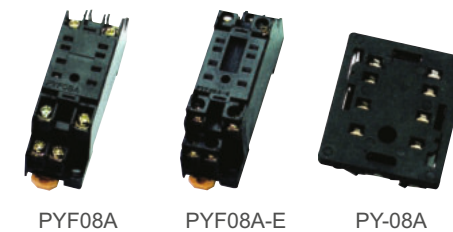

PYF08A

PYF08A-E

PY-08A

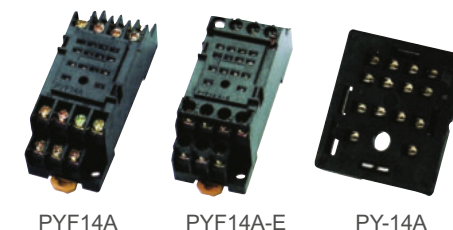

PYF14A

PYF14A-E

PY-14A

Обозначение

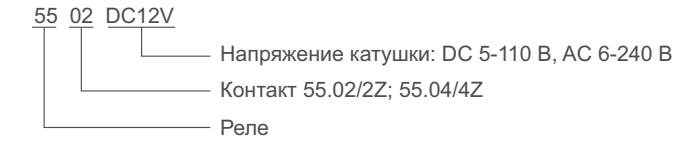

Технические характеристики

Характеристики контактов	2Z	4Z
Сопротивление	50 мОм (1 А, 6 В DC)	50 мОм (1 А, 6 В DC)
Нагрузочная способность	10 А / 220 В AC	5 А / 220 В AC
	30 В DC	30 В DC 125 В AC

Сопротивление изоляции	500 МОм, 500 В DC
Пробивное напряжение	BCC 1000 В AC, 1 мин
	BOC 1500 В AC, 1 мин
	CCC 1500 В AC, 1 мин
Скорость работы	25 мс / 25 мс
Типы контактов	Печатная плата и соединительное гнездо

Характеристики катушки

Номинальная мощность: 0.9 Вт / 1.2 ВА

Типы катушек

Номинал. напряж. В DC	Напряж. срабат. В DC	Напряж. отключ. В DC	Сопротив. катушки Ом: ±10%	Номинал. напряж. В DC	Напряж. срабат. В DC	Напряж. отключ. В DC	Сопротив. катушки Ом: ±10%
5	4.0	0.50	30	6	4.80	1.80	12
6	4.8	0.60	40	12	9.60	3.60	42
12	9.6	1.20	160	24	19.2	7.20	168
24	19.2	2.40	640	48	38.4	14.4	675
48	38.4	4.80	2560	120	96.0	36.0	3500
110	88.0	11	12100	220/240	176.0	66.0	14000/16500

Габаритные и монтажные размеры (мм)

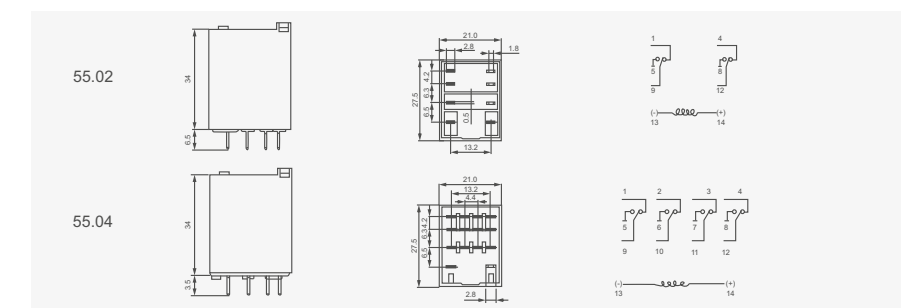

Справочная информация

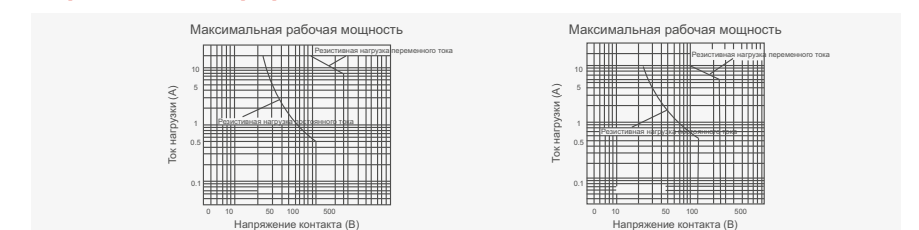

Реле

Реле общего назначения 55.32,55.34

Общая информация

Различные реле, в том числе со светодиодом, тестовой кнопкой
С контактами типа 2Z,4Z
С различными типами клемм
С позолоченными контактами
Прозрачная пылезащитная крышка
Различные типы крепления Доступны различные розетки



55.32



55.34



PYF08A

PYF08A-E

PY-08A

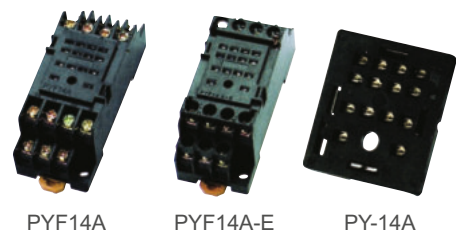

PYF14A

PYF14A-E

PY-14A

Обозначение

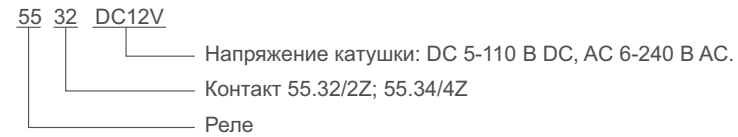

Технические характеристики

Характер. контактов	2Z	4Z
Сопротивление	50 мОм (1 А, 6 В DC)	50 мОм (1 А, 6 В DC)
Нагрузочная способность	10 А / 220 В AC	5 А / 220 В AC
	30 В DC	30 В DC 125 В AC

Сопротивлен. изоляции	500 МОм, 500 В DC
Пробивное напряжение	ВСС 1000 В AC, 1 мин
	ВОС 1500 В AC, 1 мин
	ССС 1500 В AC, 1 мин
Скорость работы	25 мс / 25 мс
Типы контактов	Печатная плата и соединительное гнездо

Характеристики катушки

Номинальная мощность: 0.9 Вт / 1.2 ВА

Типы катушек

Номин. напряж. В DC	Напряж. срабат. В DC	Напряж. отключ. В DC	Сопротив катушки Ом: ±10%	Номин. напряж. В DC	Напряж. срабат. В DC	Напряж. отключ. В DC	Сопротив катушки Ом: ±10%
5	4.0	0.50	30	6	4.80	1.80	12
6	4.8	0.60	40	12	9.60	3.60	42
12	9.6	1.20	160	24	19.2	7.20	168
24	19.2	2.40	640	48	38.4	14.4	675
48	38.4	4.80	2560	120	96.0	36.0	3500
110	88.0	11	12100	220/240	176.0	66.0	14000/16500

Габаритные и монтажные размеры (мм)

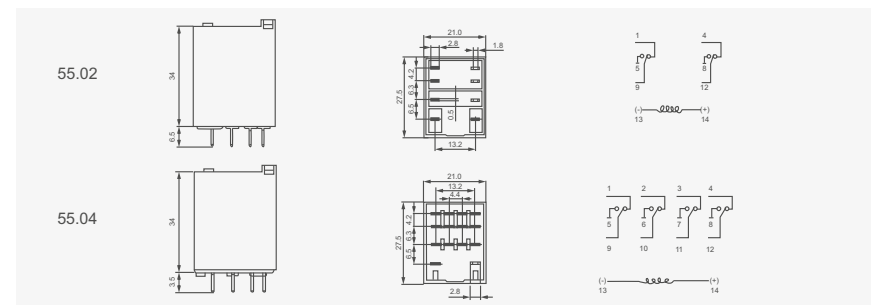

Справочная информация

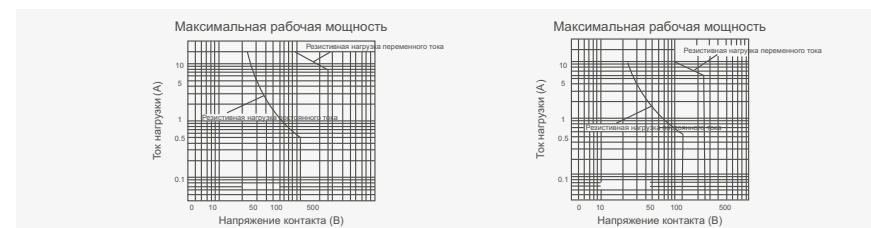

Реле

Реле общего назначения 56.02

Общая информация

Различные реле, в том числе со светодиодом, тестовой кнопкой
С контактами типа 2Z
С различными типами клемм
С позолоченными контактами
Прозрачная пылезащитная крышка
Различные типы крепления Доступны различные розетки



56.02

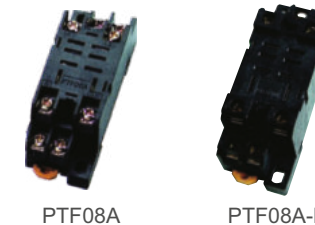

PTF08A

PTF08A-E

Обозначение

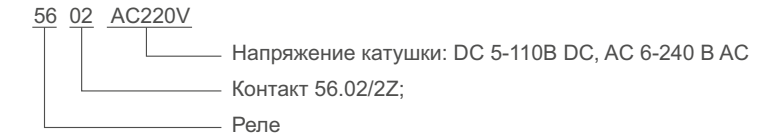

Технические характеристики

Характер. контактов	2Z
Сопротивление	50 мОм (1 А, 6 В DC)
Нагрузочная способность	10 А / 220 В AC
	30 В DC

Сопротивлен. изоляции	500 МОм, 500 В DC
Пробивное напряжение	ВСС 1000 В AC, 1 мин
	ВОС 1500 В AC, 1 мин
	ССС 1500 В AC, 1 мин
Скорость работы	25 мс / 25 мс
Типы контактов	Печатная плата и соединительное гнездо

Характеристики катушки

Номинальная мощность: 0.9 Вт / 1.2 ВА

Типы катушек

Номин. напряж. В DC	Напряж. срабат. В DC	Напряж. отключ. В DC	Сопротив катушки Ом: ±10%	Номин. напряж. В DC	Напряж. срабат. В DC	Напряж. отключ. В DC	Сопротив катушки Ом: ±10%
5	4.0	0.50	30	6	4.80	1.80	12
6	4.8	0.60	40	12	9.60	3.60	42
12	9.6	1.20	160	24	19.2	7.20	168
24	19.2	2.40	640	48	38.4	14.4	675
48	38.4	4.80	2560	120	96.0	36.0	3500
110	88.0	11	12100	220/240	176.0	66.0	14000/16500

Габаритные и монтажные размеры (мм)

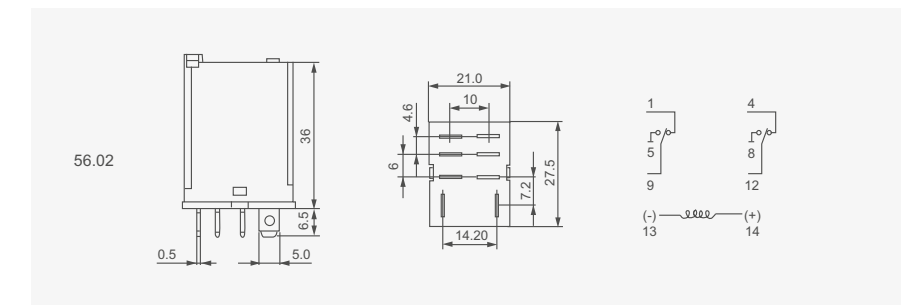

Справочная информация

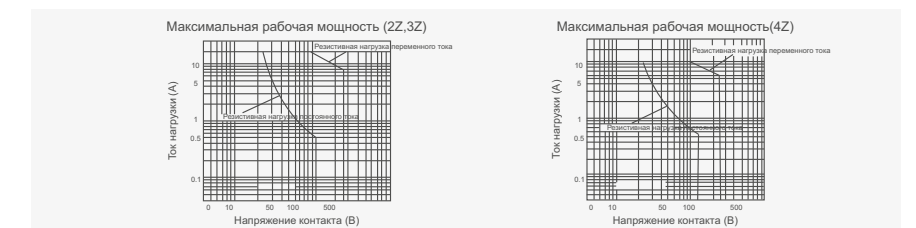

Реле

Реле общего назначения 57.02, 57.04

Общая информация

Различные реле, в том числе со светодиодом, тестовой кнопкой
С контактами типа 2Z, 4Z
С различными типами клемм
С позолоченными контактами
Прозрачная пылезащитная крышка
Различные типы крепления Доступны различные розетки



57.02



57.04

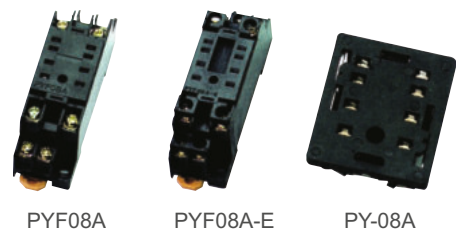

PYF08A

PYF08A-E

PY-08A



PYF14A

PYF14A-E

PY-14A

Обозначение

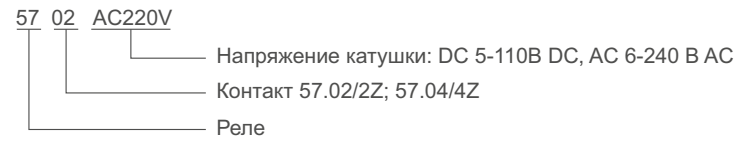

Технические характеристики

Характер. контактов	2Z,3Z	4Z
Сопротивление	50 мОм (1 А, 6 В DC)	50 мОм (1 А, 6 В DC)
Нагрузочная способность	10 А / 220 В AC	5 А / 220 В AC
	30 В DC	30 В DC

Сопротивлен. изоляции	500 МОм, 500 В DC
Пробивное напряжение	ВСС 1000 В AC, 1 мин
	ВОС 1500 В AC, 1 мин
	ССС 1500 В AC, 1 мин
Скорость работы	25 мс / 25 мс
Типы контактов	Печатная плата и соединительное гнездо

Характеристики катушки

Номинальная мощность: 0.9 Вт / 1.2 ВА

Типы катушек

Номинал. напряж. В DC	Напряж. срабат. В DC	Напряж. отключ. В DC	Сопротив катушки Ом: ±10%	Номинал. напряж. В DC	Напряж. срабат. В DC	Напряж. отключ. В DC	Сопротив катушки Ом: ±10%
5	4.0	0.50	30	6	4.80	1.80	12
6	4.8	0.60	40	12	9.60	3.60	42
12	9.6	1.20	160	24	19.2	7.20	168
24	19.2	2.40	640	48	38.4	14.4	675
48	38.4	4.80	2560	120	96.0	36.0	3500
110	88.0	11	12100	220/240	176.0	66.0	14000/16500

Габаритные и монтажные размеры (мм)

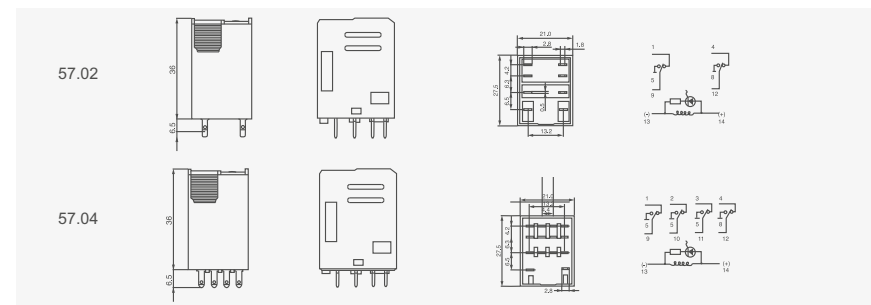

Справочная информация

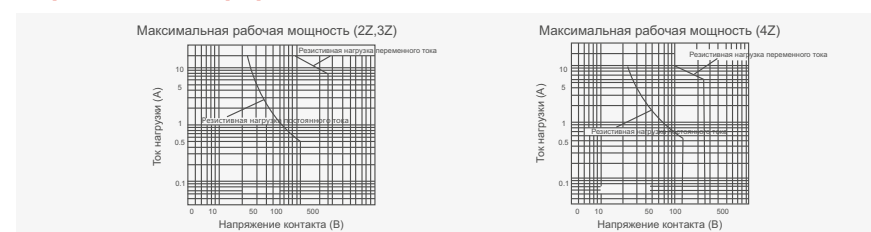

Реле

Реле общего назначения 58.02

Общая информация

Различные реле, в том числе со светодиодом, тестовой кнопкой
С контактами типа 2Z, 4Z
С различными типами клемм
С позолоченными контактами
Прозрачная пылезащитная крышка
Различные типы крепления Доступны различные розетки



58.02

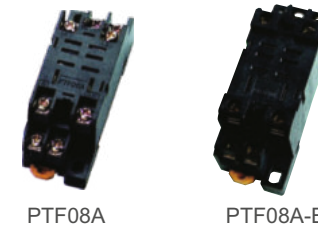

PTF08A

PTF08A-E

Обозначение

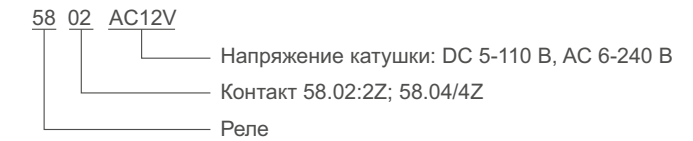

Технические характеристики

Характер. контактов	2Z	4Z
Сопротивление	50 мОм (1 А, 6 В DC)	50 мОм (1 А, 6 В DC)
Нагрузочная способность	10 А / 220 В AC	5 А / 220 В AC
	30 В DC	30 В DC

Сопротивлен. изоляции	500 МОм, 500 В DC
Пробивное напряжение	ВСС 1000 В AC, 1 мин
	ВОС 1500 В AC, 1 мин
	ССС 1500 В AC, 1 мин
Скорость работы	25 мс / 25 мс
Типы контактов	Печатная плата и соединительное гнездо

Характеристики катушки

Номинальная мощность: 0.9 Вт / 1.2 ВА

Типы катушек

Номинал. напряж. В DC	Напряж. срабат. В DC	Напряж. отключ. В DC	Сопротив катушки Ом: ±10%	Номинал. напряж. В DC	Напряж. срабат. В DC	Напряж. отключ. В DC	Сопротив катушки Ом: ±10%
5	4.0	0.50	30	6	4.80	1.80	12
6	4.8	0.60	40	12	9.60	3.60	42
12	9.6	1.20	160	24	19.2	7.20	168
24	19.2	2.40	640	48	38.4	14.4	675
48	38.4	4.80	2560	120	96.0	36.0	3500
110	88.0	11	12100	220/240	176.0	66.0	14000/16500

Габаритные и монтажные размеры (мм)

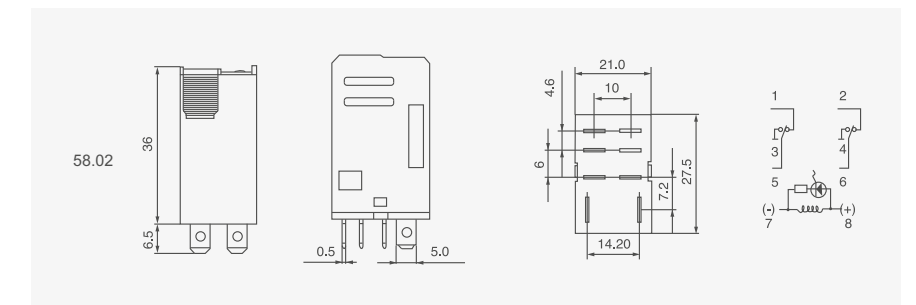

Справочная информация

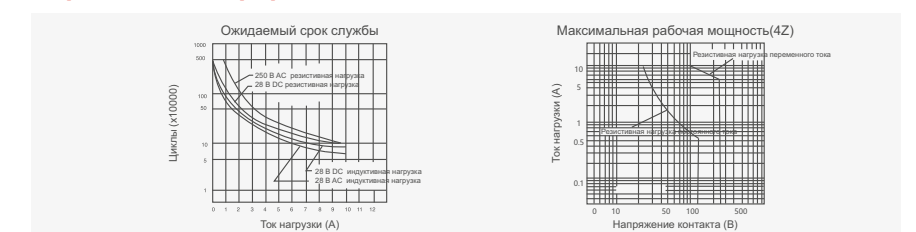

Реле

Реле общего назначения 60.12,60.13

Общая информация

Нагрузочная способность 10 А
Механический срок службы ≥ 100000
Контакты формы 2Z,3Z
Стандартные клеммы
Стандартное гнездо
Светодиод, тестовая кнопка



60.12



60.13

Гнездо

Обозначение

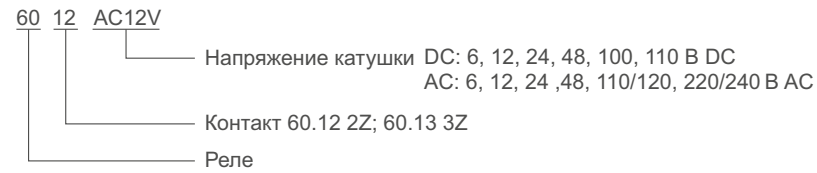

Технические характеристики

Характерист. контактов	2Z	3Z
Сопротивление	50 мОм (1 А, 6 В DC)	50 мОм (1А, 6 В DC)
Нагрузочная способность	10 А / 220 В AC	10 А / 5А (NO/NC)
	28 В DC / 220 В AC	28 В DC / 220 В AC

Сопротивление изоляции	500 МОм, 500 В DC
Пробивное напряжение	ВСС 1000 В AC, 1 мин
	ВОС 1500 В AC, 1 мин
Скорость работы	30 мс / 20 мс
Тип подключения	Гнездо

Характеристики катушки

Номинальная мощность: 0.9 Вт / 1.2 ВА

Типы катушек

Номин. напряж. В DC	Напряж. срабат. В DC	Напряж. отключ. В DC	Сопротив. катушки Ом: $\pm 10\%$	Номин. напряж. В DC	Напряж. срабат. В DC	Напряж. отключ. В DC	Сопротив. катушки Ом: $\pm 10\%$
6	4.8	0.60	24	6	4.80	1.80	14.5
12	9.6	1.20	96	12	9.60	3.60	20
24	19.2	2.40	384	24	19.2	7.20	80
48	38.4	4.80	1540	48	38.4	14.4	320
100	80.0	10.0	9600	110/120	88.0	36.0	1700
110	88.0	11.0	9650	220/240	176.0	72.0	7400/8760

Габаритные и монтажные размеры (мм)

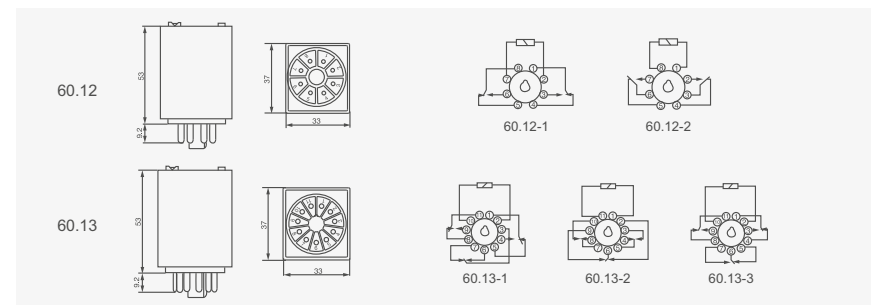

Справочная информация

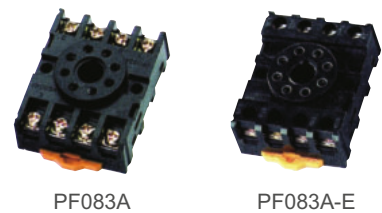
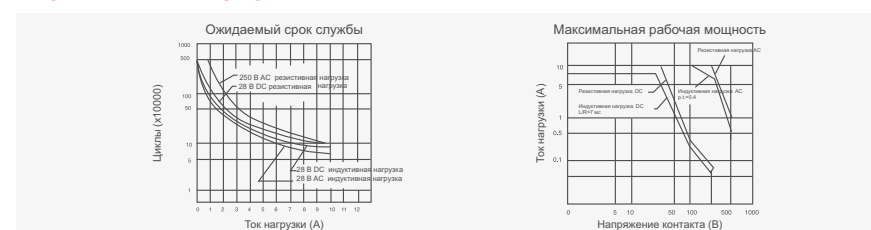

PF083A

PF083A-E

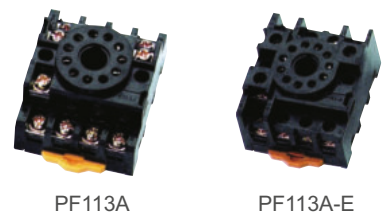

PF113A

PF113A-E

Реле

Реле общего назначения 60.12-I,60.13-I

Общая информация

Нагрузочная способность 10 А
Механический срок службы ≥ 100000
Контакты формы 2Z,3Z
Стандартные клеммы
Стандартное гнездо
Светодиод, тестовая кнопка



60.12-I



60.13-I

Гнездо

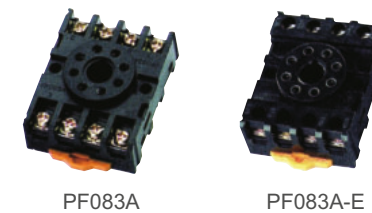

PF083A

PF083A-E

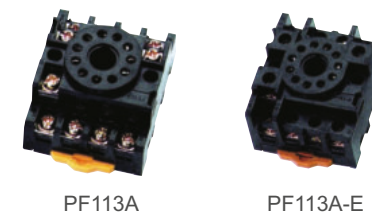

PF113A

PF113A-E

Обозначение

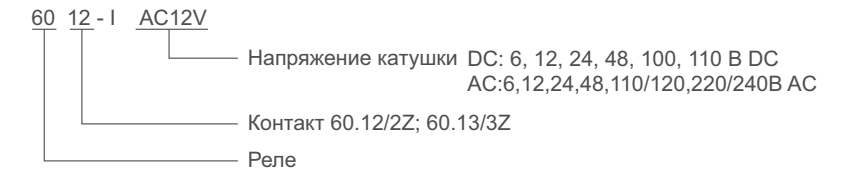

Технические характеристики

Характерист. контактов	2Z	3Z
Сопротивление	50 мОм (1 А, 6 В DC)	50 мОм (1 А, 6 В DC)
Нагрузочная способность	10 А	10 А / 5 А (NO/NC)
	30 В DC/220 В AC	30 В DC/220 В AC

Сопротивление изоляции	500 МОм, 500 В DC
Пробивное напряжение	ВСС 1000 В AC, 1 мин
	ВОС 1500 В AC, 1 мин
Скорость работы	30 мс / 20 мс
Тип подключения	Гнездо

Характеристики катушки

Номинальная мощность: 1.5 Вт / 2.5 ВА

Типы катушек

Номин. напряж. В DC	Напряж. срабат. В DC	Напряж. отключ. В DC	Сопротив. катушки Ом: $\pm 10\%$	Номин. напряж. В DC	Напряж. срабат. В DC	Напряж. отключ. В DC	Сопротив. катушки Ом: $\pm 10\%$
6	4.8	0.60	24	6	4.80	1.80	14.5
12	9.6	1.20	96	12	9.60	3.60	20
24	19.2	2.40	384	24	19.2	7.20	80
48	38.4	4.80	1540	48	38.4	14.4	320
100	80.0	10.0	9600	110/120	88.0	36.0	1700
110	88.0	11.0	9650	220/240	176.0	72.0	7400/8760

Габаритные и монтажные размеры (мм)

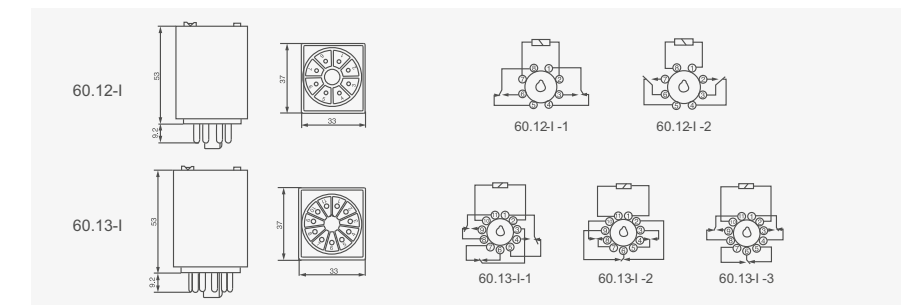

Справочная информация

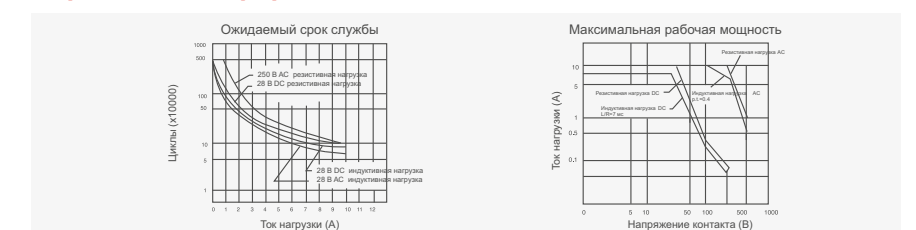

Реле

Реле общего назначения 70.2, 70.3

Общая информация

Нагрузочная способность 10 А
 Механический срок службы
 ≥100000
 Контакты формы 2Z,3Z
 Стандартные клеммы
 Стандартное гнездо
 Светодиод, тестовая кнопка



70.2



70.3

Обозначение

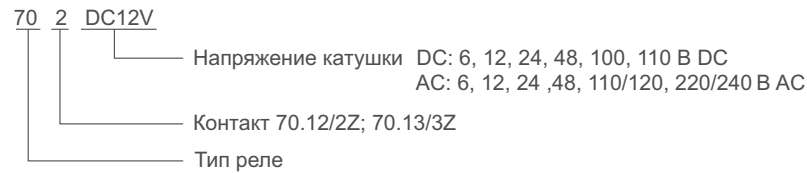

Технические характеристики

Характерист. контактов	2Z	3Z
Сопротивление	50 мОм (1 А, 6 В DC)	50 мОм (1 А, 6 В DC)
	10 А	10 А / 5 А (NO/NC)
Нагрузочная способность	28 В DC / 220 В AC	28 В DC / 220 В AC

Сопротивление изоляции	500 МОм, 500 В DC
Пробивное напряжение	ВСС 1000 В AC, 1 мин ВОС 1500 В AC, 1 мин
Скорость работы	30 мс / 20 мс
Тип подключения	Гнездо

Характеристики катушки

Номинальная мощность: 1.5 Вт / 2.5 ВА

Типы катушек

Номинал. напряж. В DC	Напряж. срабат. В DC	Напряж. отключ. В DC	Сопротив. катушки Ом: ±10%	Номинал. напряж. В DC	Напряж. срабат. В DC	Напряж. отключ. В DC	Сопротив. катушки Ом: ±10%
6	4.8	0.60	19	6	4.80	1.80	4.6
12	9.6	1.20	96	12	9.60	3.60	19
24	19.2	2.40	440	24	19.2	7.20	80
48	38.4	4.80	1660	48	38.4	14.4	320
100	80.0	10.0	9820	110/120	88.0	36.0	1700
110	88.0	11.0	9900	220/240	176.0	72.0	7400/8760

Габаритные и монтажные размеры (мм)

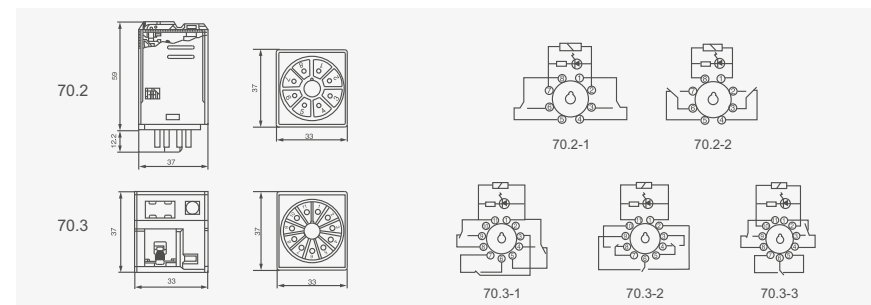

Справочная информация

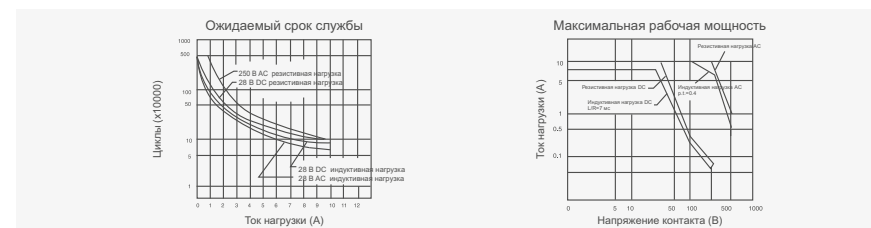

PF083A



PF083A-E



PF113A



PF113A-E

Реле

Реле общего назначения MY2, MY3, MY4

Общая информация

Различные реле, в том числе со светодиодом, тестовой кнопкой
 С контактами типа 2Z,4Z
 С различными типами клемм
 С позолоченными контактами
 Прозрачная пылезащитная крышка
 Различные типы крепления Доступны различные розетки

Обозначение

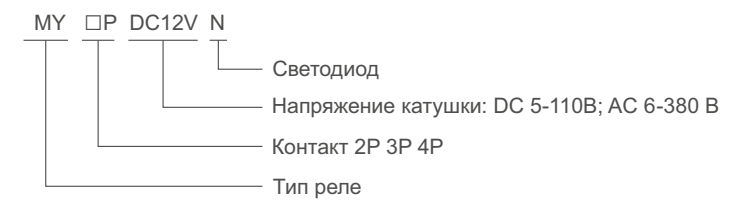

MY2



MY3



MY4



PYF08A



PYF08A-E

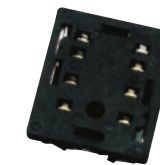

PY-08A



PYF11A



PYF14A



PYF14A-E

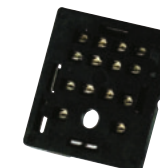

PY-14A

Технические характеристики

Характерист. контактов	2Z,3Z	4Z
Сопротивление	50 мОм (1 А, 6 В DC)	50 мОм (1 А, 6 В DC)
Нагрузочная способность	5 А / 220 В AC	3 А / 220 В AC, 30 В DC

Сопротивление изоляции	500 МОм, 500 В DC
Пробивное напряжение	ВСС 1000 В AC, 1 мин ВОС 1500 В AC, 1 мин ССС 1500 В AC, 1 мин
Скорость работы	20 мс / 25 мс
Тип подключения	Плата и гнездо

Характеристики катушки

Номинальная мощность: 0.9 Вт / 1.2 ВА

Типы катушек

Номинальное напряжение В DC	Напряжение срабатывания В DC	Напряжение отключения В DC	Сопротивление катушки Ом: ±10%
5	4.0	0.50	30
6	4.8	0.60	40
12	9.6	1.20	160
24	19.2	2.40	640
48	38.4	4.80	2500
110	88.0	11.0	12100

Реле

Реле общего назначения **MY2, MY3, MY4**

Типы катушек

Номинальное напряжение В DC	Напряжение срабатывания В DC	Напряжение отключения В DC	Сопротивление катушки Ом: ±10%
6	4 80	1.80	12
12	9 60	3.60	42
24	19 2	7.20	168
48	38 4	14.4	675
110	96 0	36.0	3500
220/240	176 0	66.0	14000

Габаритные и монтажные размеры (мм)

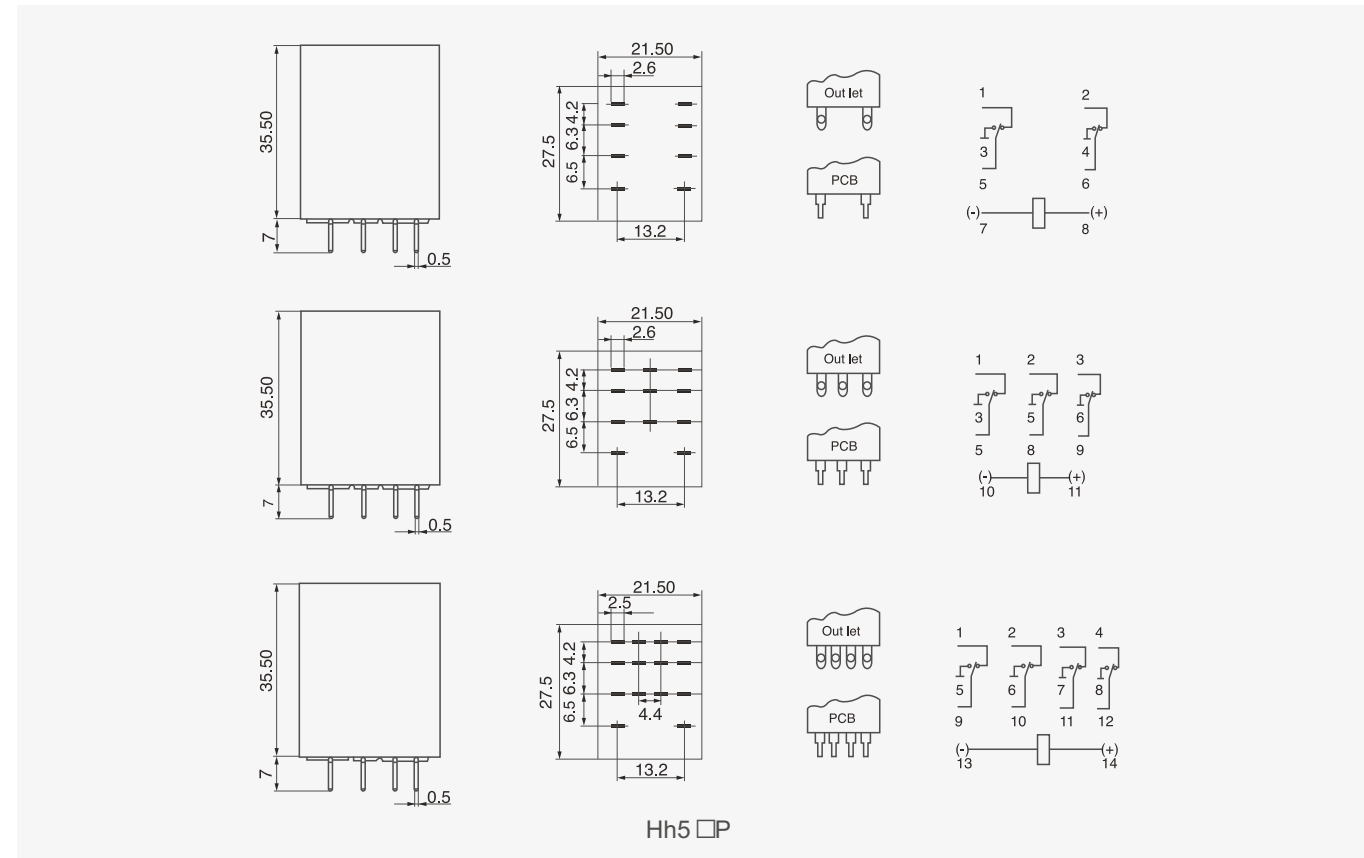

Справочная информация

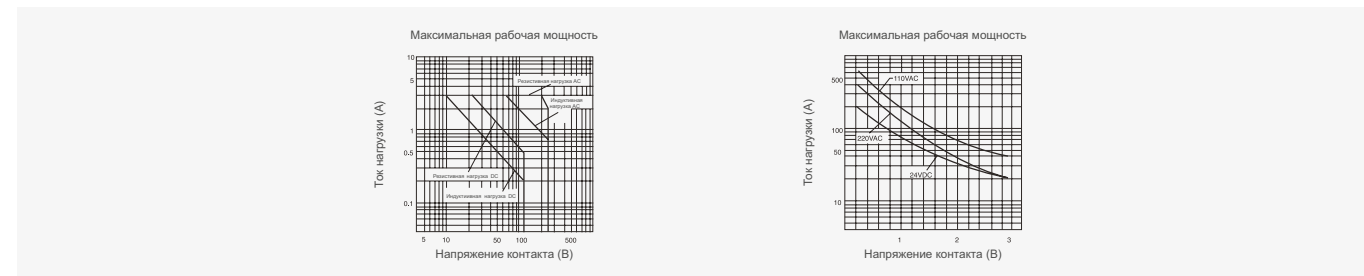

Реле

Реле общего назначения **LY2, LY3, LY4**

Общая информация

- Различные модели
- Нагрузочная способность 10 А
- Контакты формы 1Z, 2Z, 3Z, 4Z
- Различные клеммы
- Прозрачная пылезащитная крышка
- Различные типы крепления
- Доступны различные розетки
- Светодиод, тестовая кнопка

Технические характеристики

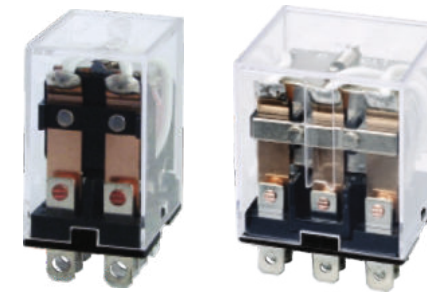

LY2

LY3



LY4

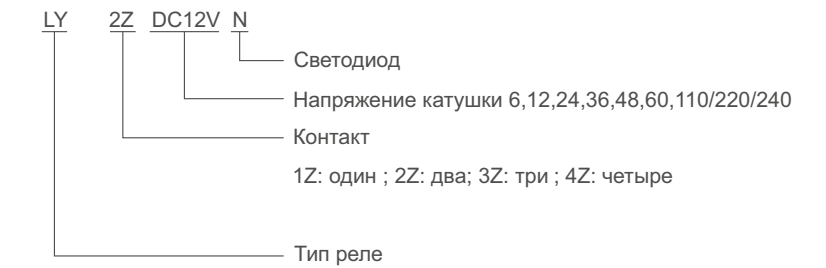

Характеристики контактов

Характерист. контактов	1Z	2Z, 3Z, 4Z
Сопротивление	50 мОм (1 А, 6 В DC)	50 мОм (1 А, 6 В DC)
Нагрузочная способность	10 А 250 В AC / 28 В DC	10 А 250 В AC / 28 В DC

Сопротивление изоляции	500 МОм
Пробивное напряжение	ВСС 1000 В AC, 1 мин
	ВОС 1500 В AC, 1 мин
	ССС 1500 В AC, 1 мин
Скорость работы	25 мс / 25 мс
Тип подключения	Плата и гнездо

Характеристики катушки

Номинальная мощность: 0.9 Вт / 1.2 ВА

Типы катушек

Номинальное напряжение В DC	Напряжение срабатывания В DC	Напряжение отключения В DC	Сопротивление катушки Ом: ±10%
5	4.0	0.50	30
6	4.8	0.60	40
12	9.6	1.20	160
24	19.2	2.40	640
48	38.4	4.80	2500
110	88.0	11.0	12100

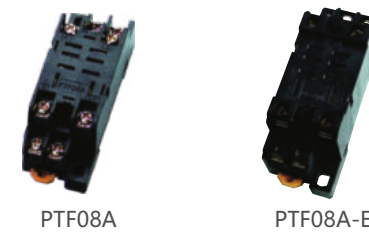

PTF08A

PTF08A-E



PTF11A



PTF14A-E

13F-4Z-B

Реле

Реле общего назначения LY2, LY3, LY4

Типы катушек

Номинальное напряжение В DC	Напряжение срабатывания В DC	Напряжение отключения В DC	Сопротивление катушки Ом: ±10%
6	4 80	1.80	12
12	9 60	3.60	42
24	19 2	7.20	168
48	38 4	14.4	675
110	96 0	36.0	3500
220/240	176 0	66.0	14000/16500

Габаритные и монтажные размеры (мм)

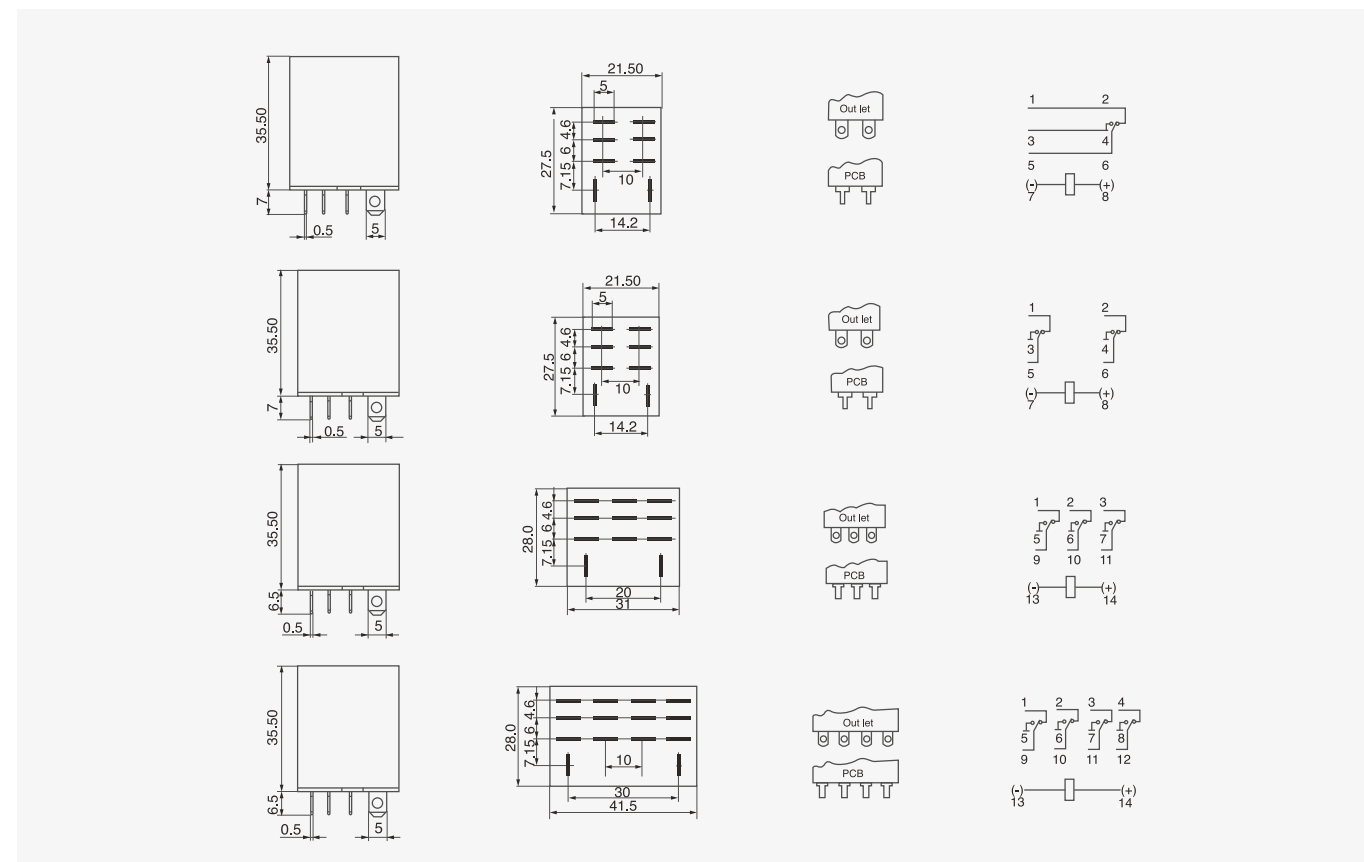

Справочная информация

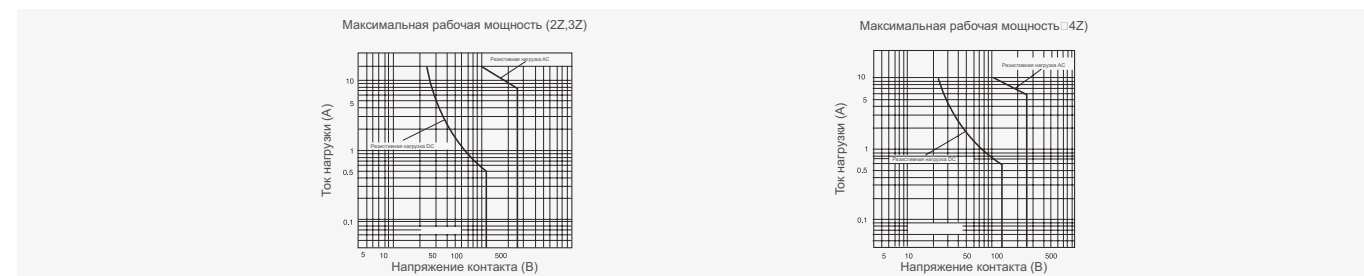

Реле

Реле общего назначения МКЗР

Общая информация

Нагрузочная способность 10 А
 Механический срок службы ≥100000
 4-ходовые формы
 Стандартные клеммы
 Гнездо



МКЗР



US-11



PF113A



PF113A-E

Обозначение

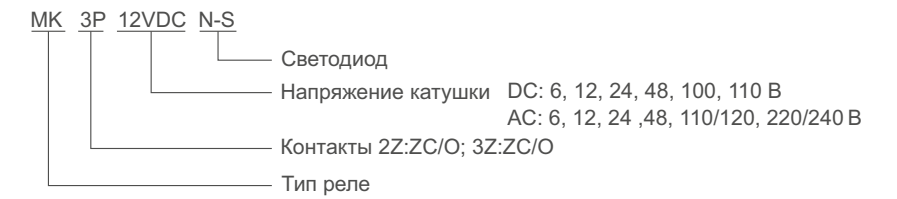

Технические характеристики

Характерист. контактов	2Z	3Z
Сопротивление	50 мОм (1 А, 6 В DC)	50 мОм (1 А, 6 В DC)
Нагрузочная способность	10 А	10 А / 5 А (NO/NC)
	28 В DC / 250 В AC	28 В DC / 250 В AC
Сопротивление изоляции	500 МОм, 500 В DC	
Пробивное напряжение	ВСС 1000 В AC, 1 мин	
	ВОС 1500 В AC, 1 мин	
Скорость работы	30 мс / 20 мс	
Тип подключения	Гнездо	

Характеристики катушки

Номинальная мощность: 1.5 Вт / 2.5 ВА

Типы катушек

Номинальное напряжение В DC	Напряжение срабатывания В DC			Напряжение отключения В DC	Сопротивление катушки Ом: ±10%		
	6	4.8	0.60		40	6	4.80
12	9.6	1.20	80	12	9.60	3.60	24
24	19.2	2.40	325	24	19.2	7.20	72
48	38.4	4.80	1200	48	38.4	14.4	430
100	80.0	10.0	7550	110/120	88.0	36.0	1512
110	88.0	11.0	9000	220/240	176	72.0	6050/7200

Габаритные и монтажные размеры (мм)

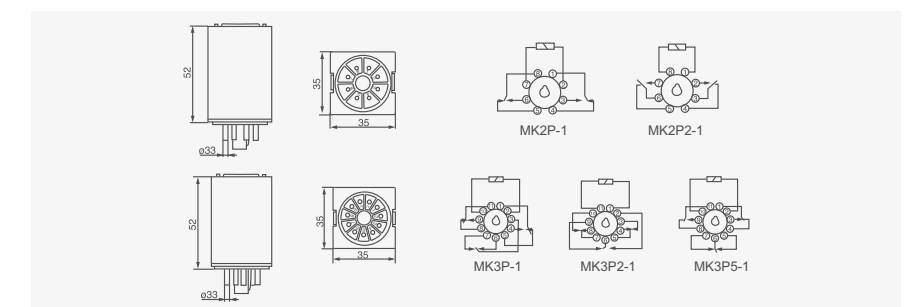

Справочная информация

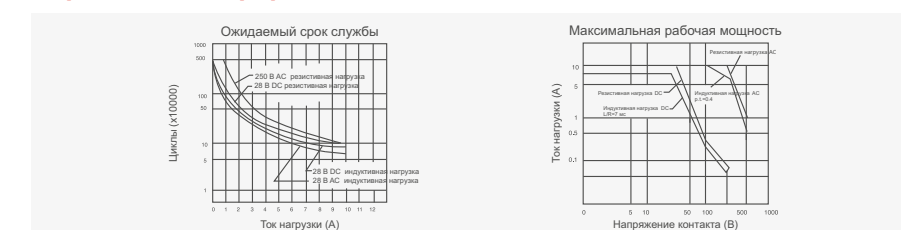

Реле

Реле контроля фаз XJ3-D



Общая информация

Реле защиты от обрыва фазы и чередования фаз XJ3-D используется для обеспечения защиты от перенапряжения, пониженного напряжения и обрыва фазы в трехфазных цепях переменного тока и защиты от чередования фаз в устройствах прямой передачи. Реле отличается высокой надежностью и удобством эксплуатации.

Реле необходимо подключать в соответствии с приведенной схемой. При перегорании предохранителя любой фазы трехфазной цепи или при обрыве фазы в цепи питания XJ3-D немедленно срабатывает и прерывает подачу питания для защиты от обрыва фазы.

В случае неправильного подключения фаз после проведения работ по техническому обслуживанию или ремонтных работ, XJ3-D прекращает подачу питания для защиты оборудования.

Технические характеристики

Тип	XJ3-D
Функции защиты	Перенапряжение, недостаточное напряжение, обрыв фазы, неправильное подключение
Защита от перенапряж.(АС)	380-460 В, 1.5-4 с (регулируется)
Защ. от недост. напряж.(АС)	300-380 В, 2-9 с (регулируется)
Рабочее напряжение	АС 380 В, 50/60 Гц
Число контактов	1 группа
Нагрузочная способность	Ue/Ie: AC15-380В / 0.47 А; Ith: 3 А
Защиты от обрыва фаз и некорректн. подключения	Скорость отклика ≤ 2 с
Электрич.срок службы	1 × 10
Механич. срок службы	1 × 10
Температура окр. среды	-5...+40°C
Монтаж	Монтаж на рейку 35 мм, монтаж на пластину

Примечание: на приведенной реле может обеспечить защиту только при условии пропадания фазы на клеммах 1, 2, 3 и между тремя фазами питания А, В, С.

Реле

Реле контроля фаз XJ3-D

Схема подключения

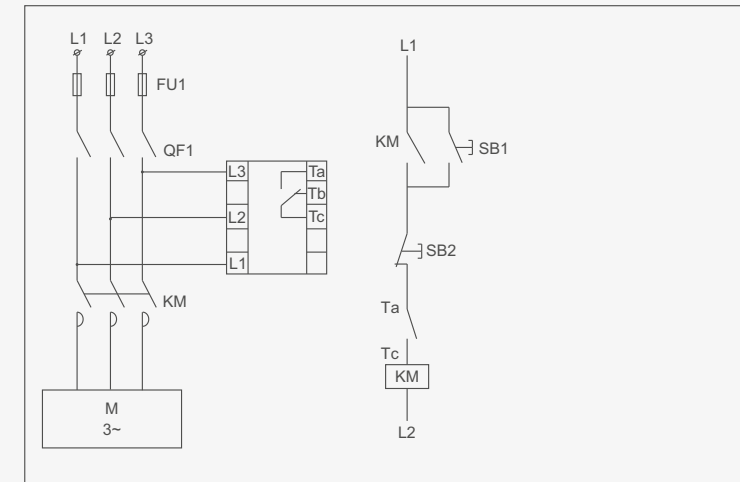

Габаритные и монтажные размеры (мм)

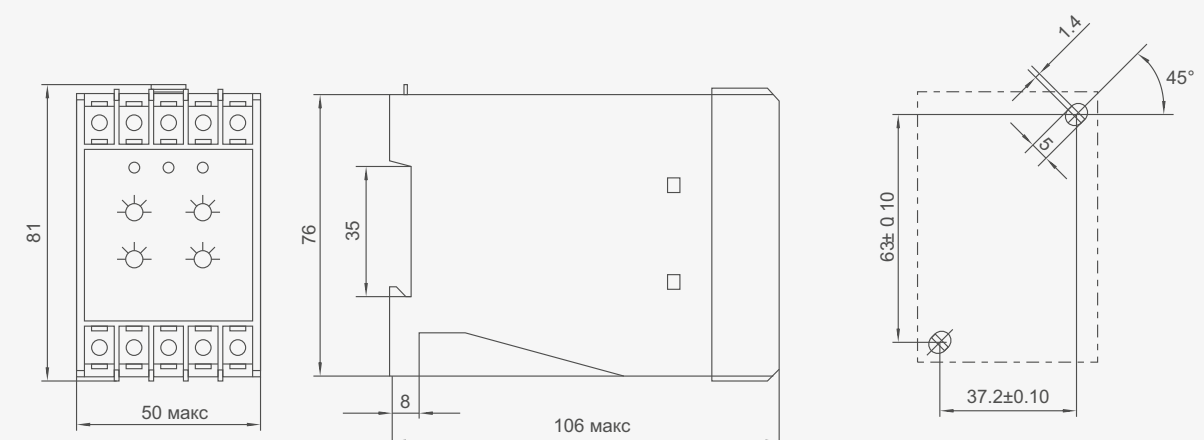

Реле

Реле защиты двигателя JD-5, JD-6



Общая информация

Реле защиты двигателя JD-5, JD-6 предназначены для защиты двигателей переменного тока 50 Гц с номинальным напряжением изоляции 690 В и током от 20 А до 300 А от перегрузки или пропадания фазы. Реле защиты двигателя обычно используются совместно с подходящим контактором переменного тока. Изделия соответствуют требованиям стандарта IEC 60947- 4-1.

Условия эксплуатации

- Высота ≤ 2000 м.
 - Температура окружающей среды: $-5...+40^{\circ}\text{C}$, средняя не более $+35^{\circ}\text{C}$ в течение 24 часов; при максимальной температуре $+40^{\circ}\text{C}$ относительная влажность воздуха не должна превышать 50%. При более низкой температуре допускается более высокая относительная влажность, например при 20°C влажность воздуха может достигать 90%.
 - Необходимо принять меры для предотвращения выпадения конденсата.
 - Класс загрязнения: 3.
 - Монтажное положение: угол наклона не должен превышать $\pm 5^{\circ}$.
 - Среда не должна быть взрывоопасной, агрессивной, содержать пыль.
 - Место установки должно быть защищено от попадания осадков и пара.
 - Место установки должно быть защищено от ударов и вибраций
- Категория перенапряжения: III.



Технические характеристики

Номинальное напряжение изоляции AC690V, номинальная частота 50 Гц, номинальный рабочий ток 0.5-300 А.

Параметр	Модель	JD-5	JD-5B (с звук.сигнал.)	JD-6	BHQ-S-C	BHQ-S-J
Номинальное напряжение		AC 380 В, 50 Гц (другие значения — по заказу)				
Диапазон настройки тока (мощность двигателя)		2-80 А (1-40 кВт)	2-80 А (1-40 кВт)	60-300 А (30-150 кВт)	20-80 А, 63-150 А 100-250 А	0.5-5 А 5-20 А
Время действия перегрузки (обратная зависимость)		3-300 с (регулируется)				
Срабатывание при обрыве фазы		≤ 2 с				
Режим сброса		Обесточивание				
Нагрузоч. способность контакта		AC 380В 3А				
Индикация		Светодиодная				
Звуковое оповещение		Звуковое оповещение с подсветкой				
Механический срок службы		10^6				
Электрический срок службы		10^5				
Крепление		Винты				

Реле

Реле защиты двигателя JD-5, JD-6

Функции защиты

Рабочие характеристики в режиме трехфазной сбалансированной нагрузки

I/In	Время работы	Условия испытаний	Температура окр. среды
1.05	2 ч не отключается	Холодное	+20°C
1.20	<2 ч срабатывает	Горячее	
1.50	<2 мин срабатывает	Горячее	
7.20	$2\text{с} < T_{\text{р}} \leq 10\text{с}$	Холодное	

Работа при обрыве фазы

Множитель тока		Время работы	Условия испытаний	Температура окр. среды
Любые 2 фазы	Три фазы			
1.0	0.9	<2 ч не отключается	Холодное	+20°C
1.15	0	≤ 5 с	Горячее	

Схема подключения

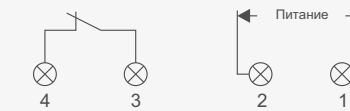

JD-5, JD-5B, BHQ-S-J, BHQ-S-C (20-80 A)

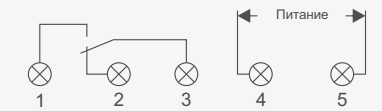

JD-6, BHQ-S-C (63-150 A, 100-250 A)

Габаритные и монтажные размеры (мм)

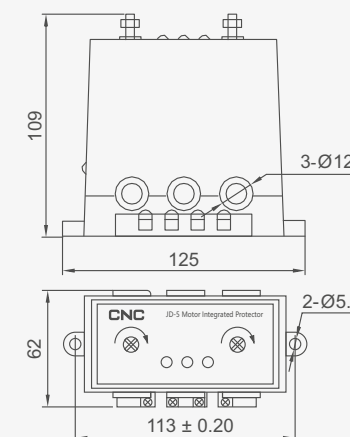

JD-5(B), BHQ-S-J, BHQ-S-C (20-80 A)

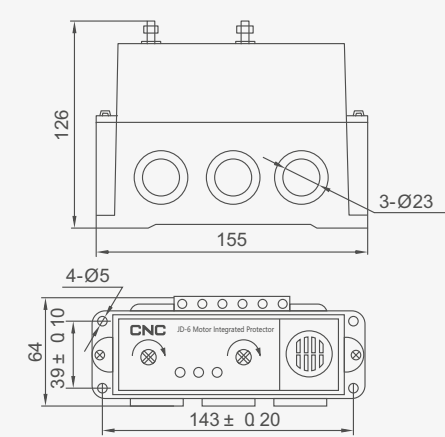

JD-6, BHQ-S-C (63-150 A, 100-250 A)

Реле защиты двигателя JD-8



Общая информация

Реле защиты двигателя JD-8 предназначены для защиты асинхронных трехфазных двигателей переменного тока 50 Гц с номинальным напряжением изоляции не более 690 В от перегрузки или обрыва фазы. Реле защиты двигателя обычно используются совместно с подходящим контактором переменного тока. Изделия соответствуют требованиям стандарта IEC 60947-4-1.

Условия эксплуатации

- Высота ≤ 2000 м.
- Температура окружающей среды: $-5...+40^{\circ}\text{C}$, средняя не более $+35^{\circ}\text{C}$ в течение 24 часов;
- Влажность: при максимальной температуре $+40^{\circ}\text{C}$ относительная влажность воздуха не должна превышать 50%. При более низкой температуре допускается более высокая относительная влажность, например при 20°C влажность воздуха может достигать 90%. Необходимо принять меры для предотвращения выпадения конденсата.
- Класс загрязнения: III
- Категория перенапряжения: III.
- Монтажное положение: угол наклона не должен превышать $\pm 5^{\circ}$
- Место установки должно быть защищено от ударов и вибраций и прочих физических воздействий
- Среда не должна быть взрывоопасной и агрессивной, не должна содержать химически активных газов, которые могут повредить изоляцию, не должна содержать пыль.
- Место установки должно быть защищено от попадания различного типа осадков и пара.

Технические характеристики

Основная цепь: номинальное напряжение изоляции AC 690 В, частота 50 Гц

Модель	Диапазон тока (А)	Мощность двигателя (кВт)
JD-8	0.5-5	0.25-2.5
	2-20	1-10
	20-80	10-40
	64-160	32-80

Дополнительная цепь: номинальное напряжение изоляции AC 380В, частота 50 Гц

Характеристики	AC-15	
Номинальное напряжение (В)	220	380
Номинальный ток (А)	1.5	0.95
Ток термич. стойкости (А)	5	

Реле защиты двигателя JD-8

Особенности конструкции

- Трехфазная, электронного типа
- Функция защиты от перегрузки и обрыва фаз (неприменима для реверсивного двигателя)
- Непрерывная регулировка тока
- В основной цепи используется проходная проводка
- Крепление реле осуществляется с помощью винтов

Устройство защиты имеет следующие рабочие характеристики в режиме балансировки нагрузки каждой фазы; уровень срабатывания: 30.

Множитель тока	Время запуска	Условия запуска	Температура окр. среды
1.05	Нет активации в течение 2 ч	Холодное	Температура в помещении $(20\pm 5)^{\circ}\text{C}$
1.2	Активация в течение 2 ч	Горячее (тест не первый)	
1.5	Активация в течение 12 мин		
7.2	$9\text{c} < t_p \leq 30\text{c}$	Холодное	

Схема подключения

Схема подключения цепи к сети AC 220 В



Схема подключения цепи к сети AC 380 В



Габаритные и монтажные размеры (мм)

JD-8-5, JD-8-20, JD-8-80

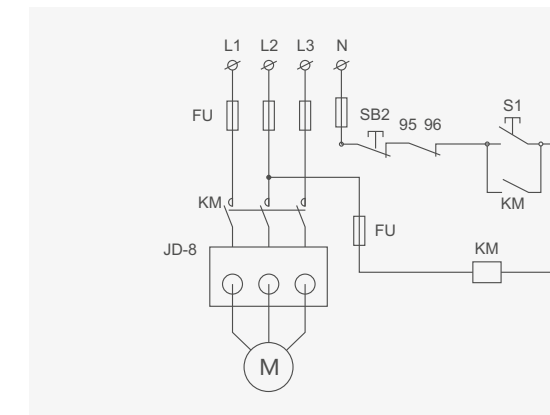
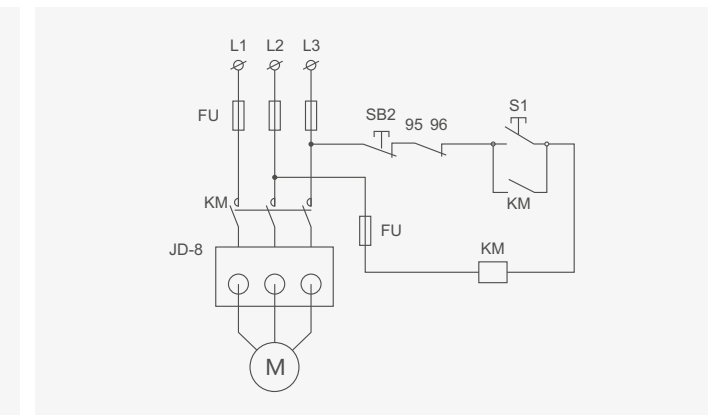
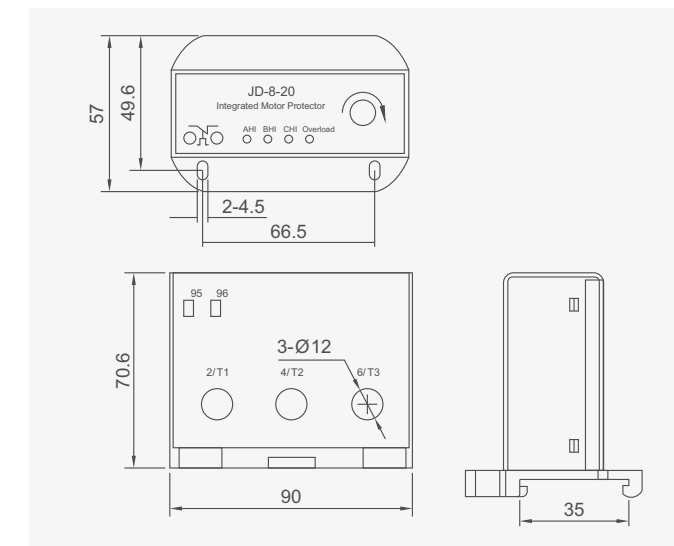

JD-8-160

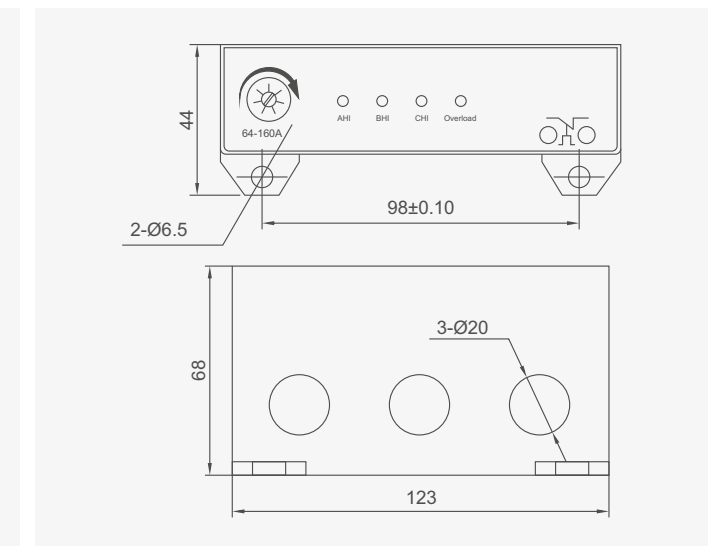

Реле

Реле напряжения YCV8-(01/02)



YCV8-01

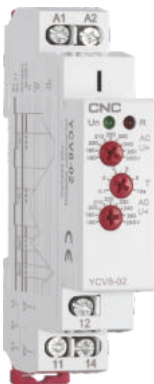

YCV8-02

Общая информация

- Защищает электрооборудование и двигатели от перенапряжения и пониженного напряжения
- Переключение между обычными и резервными сетями питания.

Особенности

- Контролирует собственное напряжение питания (среднеквадратичное значение RMS)
- Режим работы может быть выбран переключателями
- Погрешность при измерении напряжения не превышает 1%.
- Реле оснащено индикатором состояния
- Монтаж на рейке DIN.

Обозначение

YCV8 - □ / □

Номинальное напряжение:

Обозначение напряжения	Номинальное напряжение	Диапазон напряжений	Диапазон регулировки
D12	DC 12 В	DC 7...20 В	DC 9...15 В
AD48	AC/DC 24...48 В	AC/DC 15...100 В	AC/DC 20...80 В
AD240	AC/DC 110...240 В	AC/DC 50...270 В	AC/DC 65...260 В
A220	AC 220 В	AC/DC 160...270 В	AC/DC 180...260 В

Режим работы:

- 01 — повыш./пониж. напряжение в диапазоне
- 02 — повышенное напряжение, пониженное напряжение

8 — номер конструкции

V — реле напряжения

YC — CNC

Реле

Реле напряжения YCV8-(01/02)

Технические характеристики

Технические характеристики	YCV8-01	YCV8-02
Функции	Мониторинг напряжения	
Входные контакты	A1-A2	
Номинальное напряжение	DC12В, AC/DC24В-48 В, AC/DC110В-240 В, AC220В	
Номинальная частота	45-65 Гц, 0	
Гистерезис	5-20%, 3% фикс.	
Индикатор питания	зеленый светодиод	
Задержка	регулируется 0.1-10 с, 10%	
Погрешность измерения	W1%	
Задержка при вкл. питания	0.5 с	
Точность настройки	10% деления шкалы	
Время сброса	1000 мс	
Температурные коэффиц.	0.05%/°C, при 20°C	
Выход	1XSPDT	
Номинальный ток	10 А / AC1	
Напряжение переключения	250 В AC / 24 В DC	
Мин. откл. способность DC	500 мВт	
Индикация выхода	красный светодиод	
Механический срок службы	1X107	
Электрич. срок службы (AC1)	1X105	
Температура окруж. среды	от -20°C до +55°C	
Температура хранения	от -35°C до +75°C	
Монтаж / DIN-рейка	DIN-рейка EN/IEC 60715	
Класс защиты	класс IP40 для передней панели / IP20 для контактов	
Рабочее положение	любое	
Категория перенапряжения	III	
Класс загрязнения	2	
Макс. сеч. кабеля (мм ²)	твердый провод макс. 1X2. 5/и 3X1. 5/ с оболочкой макс. 1X2. 5(AWG 12)	
Размеры	90X18X64 мм	
Масса	59 г	
Стандарты	EN 60255-1, IEC60947-5-1	

Схема подключения

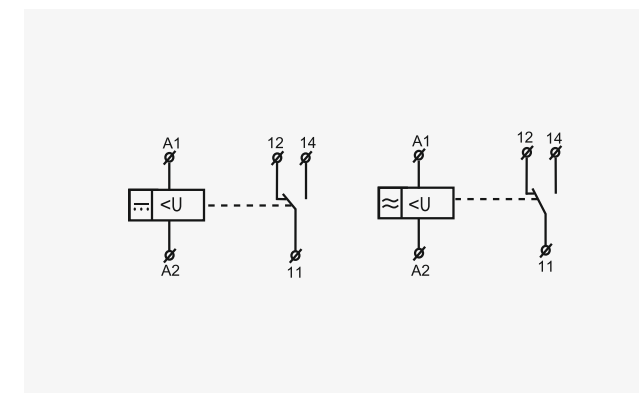

Вид панели

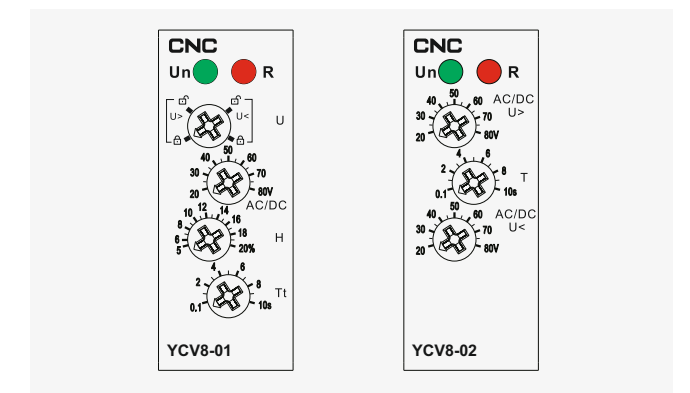

Реле

Реле напряжения YCV8-(01/02)

Функциональная схема

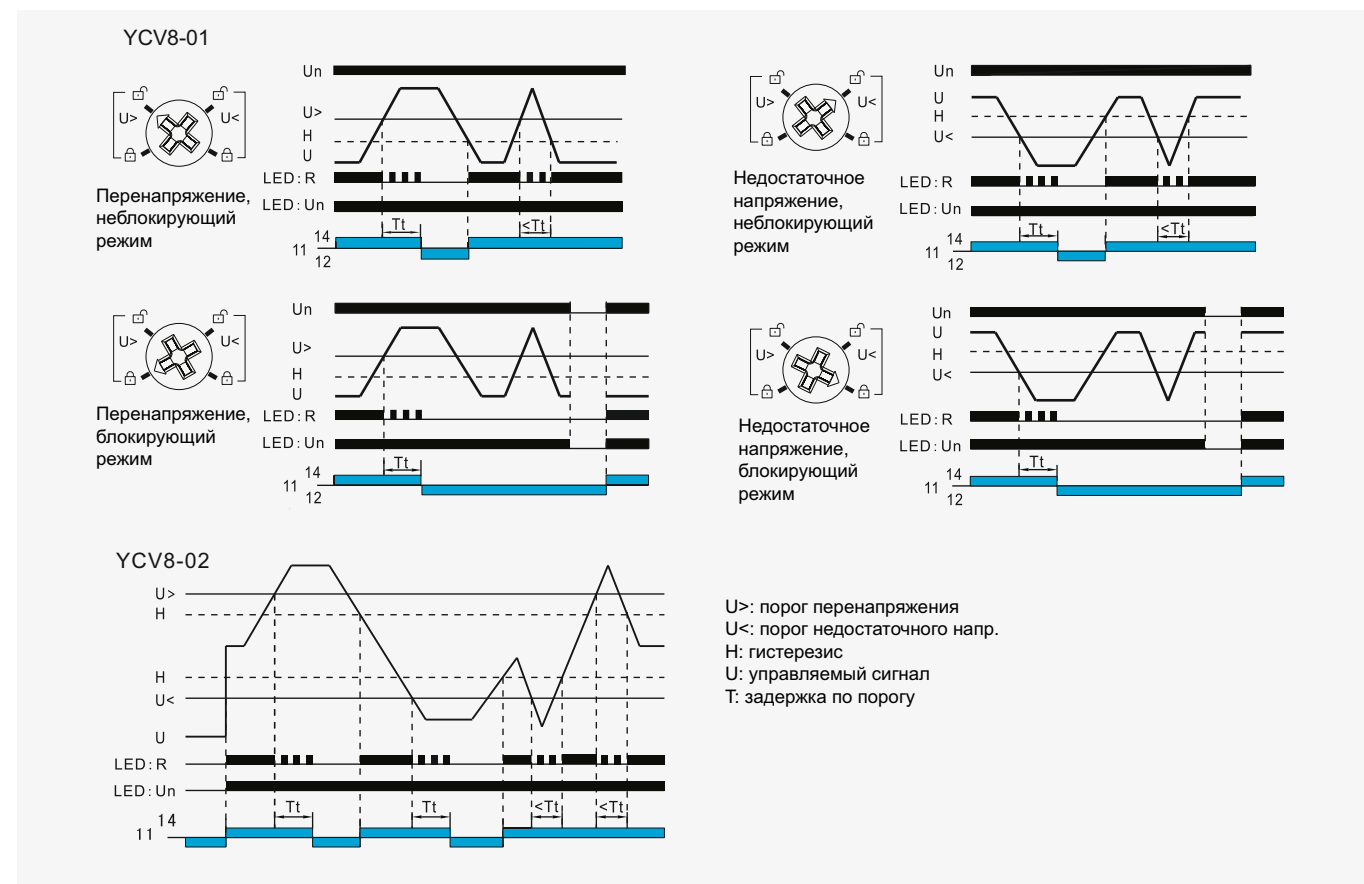

Габаритные и монтажные размеры (мм)

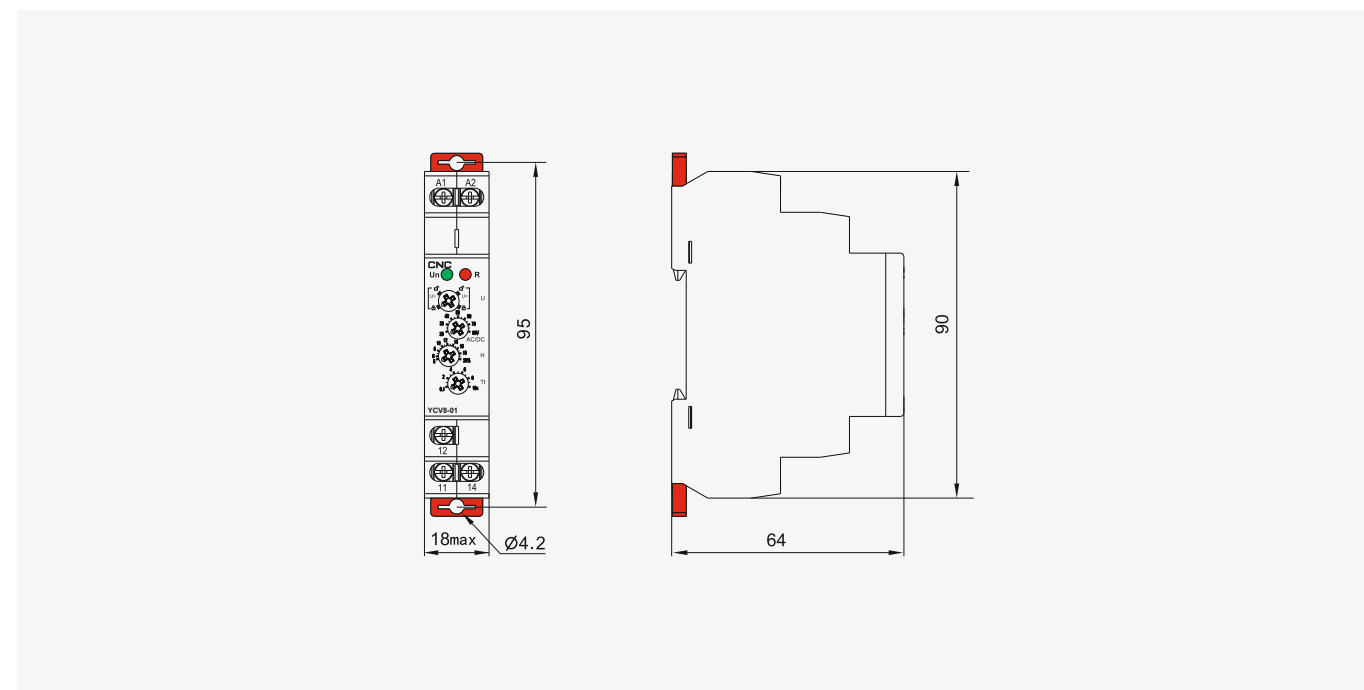

Реле

Реле напряжения YCV8-(03/04/05/06/07/08)

Общая информация

- Управление движущейся техникой (строительная техника, сельскохозяйственная техника, авторефрижераторы).
- Обеспечение защиты людей и оборудования от последствий обратного хода
- Переключение между нормальным и аварийным питанием.
- Защита от обрыва фаз

Особенности

- Контролирует собственное напряжение питания (среднеквадратичное значение RMS)
- 8-ступенчатая регулировка рабочего напряжения.
- Диапазон измерения частот: 45-65 Гц.
- Погрешность при измерении напряжения не превышает 1%.
- Реле оснащено индикатором состояния
- Монтаж на рейке DIN.

Обозначение

YCV8-□ / □

Номинальное напряжение:
M460: 220-230-240-380-400-415-440-460 В AC (P-P)
M265: 127-132-138-220-230-240-254-265 В AC (P-N)

Режим работы: таблица 1

8 — номер конструкции

V — реле напряжения

YC — CNC

Таблица 1

Обозначение	Перенапряжение	Недостаточное напряжение	Ассиметрия	Задержка	Чередов. фаз	Пропад. фаз
03					●	●
04	2%...20%	-20%...2%		0.1-10 с	●	●
05	2%...20%	-20%...2%	8%	0.1-10 с	●	●
06	2%...20%	-20%...2%	5%...15%	2 с	●	●
07			8%	2 с	●	●
08	15%	-15%	8%	2 с	●	●

Примечание: функция доступна



YCV8-03



YCV8-04



YCV8-08



Реле

Реле напряжения YCV8-(03/04/05/06/07/08)

Технические характеристики

Технические характеристики	M460	M265
Функции	Мониторинг 3-фазного напряжения	
Измерительные контакты	L1-L2-L3	L1-L2-L3-N
Входные контакты	L1-L2	L1-N
Диапазон напряжений	220-230-240-380-400-415-440-460 (P-P)	127-132-138-220-230-240-254-265 (P-N)
Номинальная частота	45-65 Гц	
Диапазон измерений	176 В - 552 В	101 В - 318 В
Регулировка порога	2%-20% от выбранного напряжения Un	
Настройка порога асимметрии	5%-15%	
Гистерезис	2%	
Индикатор питания	зеленый светодиод	
Задержка	регулируется 0.1-10с, 10%	
Погрешность измерения	<1%	
Задержка при вкл. питания	0.5 с	
Точность настройки	10% деления шкалы	
Время сброса	1000 мс	
Температурные коэффиц.	0.05%/°C при 20°C	
Выход	1XSPDT	
Номинальный ток	10 А / AC1	
Напряжение переключения	250 В AC / 24 В DC	
Мин. откл. способность DC	500 мВт	
Индикация выхода	красный светодиод	
Механический срок службы	1X10 ⁷	
Электрич.срок службы (AC1)	1X10 ⁵	
Температура окруж.среды	от -20°C до +55°C	
Температура хранения	от -35°C до +75°C	
Монтаж / DIN-рейка	DIN-рейка EN/IEC 60715	
Класс защиты	IP40 для передней панели / IP20 для контактов	
Рабочее положение	любое	
Категория перенапряжения	III	
Класс загрязнения	2	
Макс. сеч. кабеля (мм²)	твердый провод макс. 1X2. 5 или 2X1.5/с оболочкой макс.1X2. 5(AWG 12)	
Размеры	90X18X64 мм	
Масса	64 г	
Стандарты	EN 60255-1, IEC60947-5-1	

Примечание:

$$A_{sy} = \frac{U_{max} - U_{min}}{U_{avr}} \times 100\% \quad U_{max} = \max(U_1, U_2, U_3)$$

$$U_{avr} = \frac{U_1 + U_2 + U_3}{3} \quad U_{min} = \min(U_1, U_2, U_3)$$

Реле

Реле напряжения YCV8-(03/04/05/06/07/08)

Схема подключения

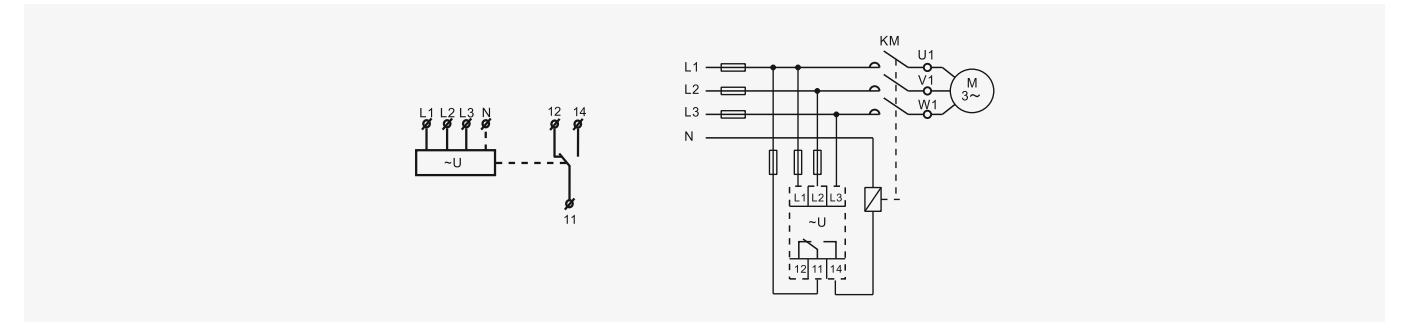

Вид панели

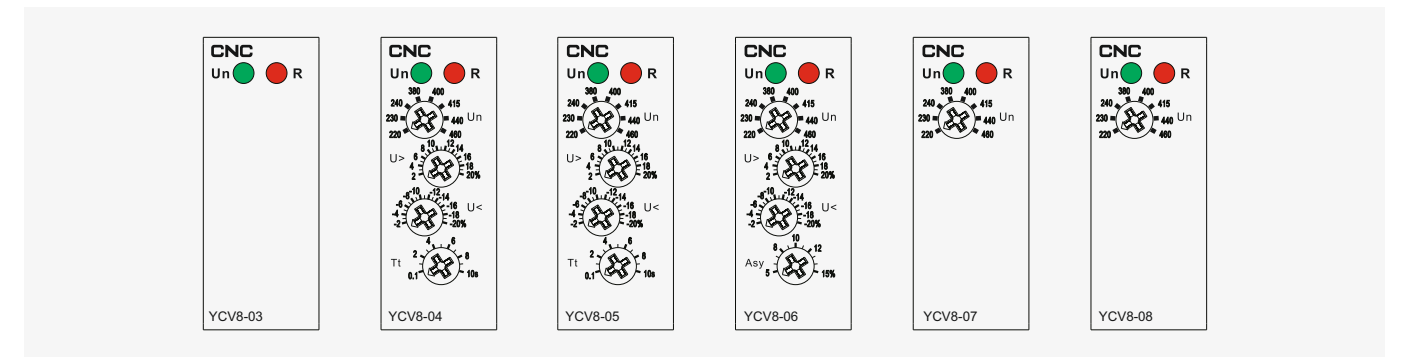

Функциональная схема

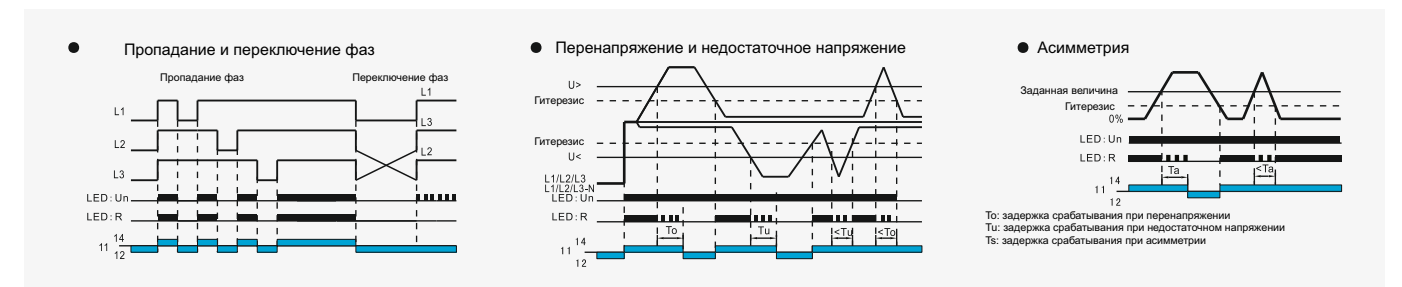

Габаритные и монтажные размеры (мм)

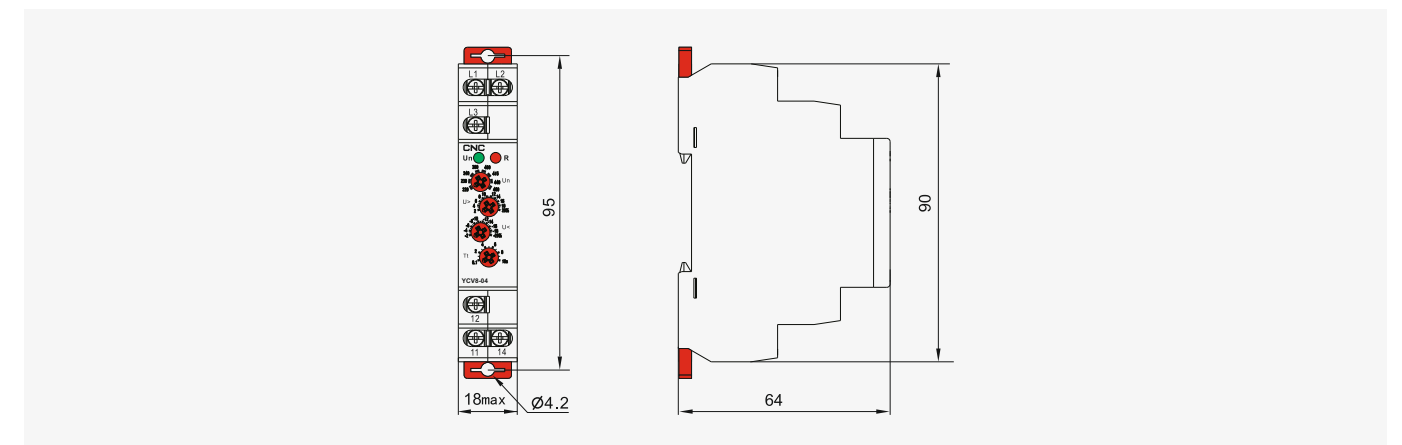

Реле напряжения YCV8-(03D/04D/05D/06D/07D/08D)



YCV8-03D



YCV8-05D



YCV8-07D



YCV8-03D



YCV8-05D



YCV8-07D

Общая информация

- Управление движущейся техникой (строительная техника, сельскохозяйственная техника, авторефрижераторы).
- Обеспечение защиты людей и оборудования от последствий обратного хода
- Переключение между нормальным и аварийным питанием.
- Защита от обрыва фаз

Особенности

- Контролирует собственное напряжение питания (среднеквадратичное значение RMS)
- 8-ступенчатая регулировка рабочего напряжения.
- Диапазон измерения частот: 45-65 Гц
- Погрешность при измерении напряжения не превышает 1%.
- 2 выхода C/O
- Реле оснащено индикатором состояния
- Монтаж на рейке DIN.

Обозначение



Таблица 1

Обозначение	Перенапряжение	Недостаточное напряжение	Асимметрия	Задержка	Чередов. фаз	Пропад. фаз
03D					●	●
04D	2%...20%	-20%...2%		0.1s...10s	●	●
05D	2%...20%	-20%...2%	8%	0.1s...10s	●	●
06D	2%...20%	-20%...2%	5%...15%	2s	●	●
07D			8%	2s	●	●
08D	15%	-15%	8%	2s	●	●

Примечание: функция доступна

Реле напряжения YCV8-(03D/04D/05D/06D/07D/08D)

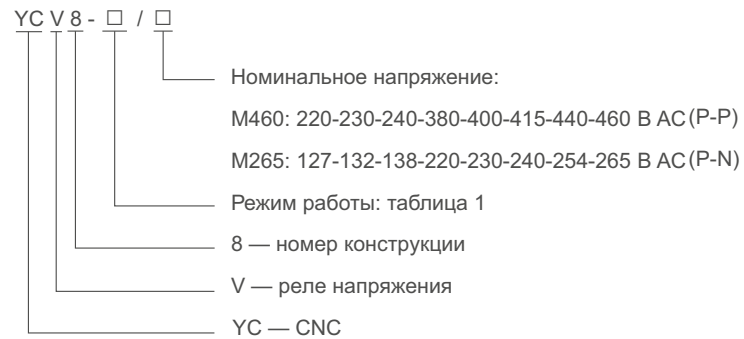
Технические характеристики

Технические характеристики	M460	M265
Функции	Мониторинг 3-фазного напряжения	
Измерительные контакты	L1-L2-L3	L1-L2-L3-N
Входные контакты	L1-L2	L1-N
Диапазон напряжений	220-230-240-380-400-415-440-460(P-P)	127-132-138-220-230-240-254-265(P-N)
Номинальная частота	45-65 Гц	
Диапазон измерений	176V-552 В	101V-318 В
Регулировка порога	2%-20% от выбранного напряжения U _n	
Настройка порога асимметрии	5%-15%	
Гистерезис	2%	
Индикатор питания	зеленый светодиод	
Задержка	регулируется 0.1-10 с, 10%	
Погрешность измерения	<1%	
Задержка при вкл. питания	0.5 с	
Точность настройки	10% деления шкалы	
Время сброса	1000 мс	
Температурные коэффиц.	0.05%/°C при 20°C	
Выход	1XSPDT	
Номинальный ток	10 А / AC1	
Напряжение переключения	250 В AC / 24 В DC	
Мин. откл. способность DC	500 мВт	
Индикация выхода	красный светодиод	
Механический срок службы	1X10 ⁷	
Электрич. срок службы (AC1)	1X10 ⁵	
Температура окруж. среды	от -20°C до +55°C	
Температура хранения	от -35°C до +75°C	
Монтаж / DIN-рейка	DIN-рейка EN/IEC 60715	
Класс защиты	IP40 для передней панели / IP20 для контактов	
Рабочее положение	любое	
Категория перенапряжения	III	
Класс загрязнения	2	
Макс. сеч. кабеля (мм ²)	твердый провод макс. 1X2. 5 или 2X1.5/с оболочкой макс. 1X2. 5(AWG 12)	
Размеры	90X18X64 мм	
Масса	64 г	
Стандарты	EN 60255-1, IEC60947-5-1	

Примечание:

$$Asy = \frac{U_{max} - U_{min}}{U_{avr}} \times 100\% \quad U_{max} = \max(U_1, U_2, U_3)$$

$$U_{avr} = \frac{U_1 + U_2 + U_3}{3} \quad U_{min} = \min(U_1, U_2, U_3)$$

Реле

Реле напряжения YCV8-(03D/04D/05D/06D/07D/08D)

Схема подключения

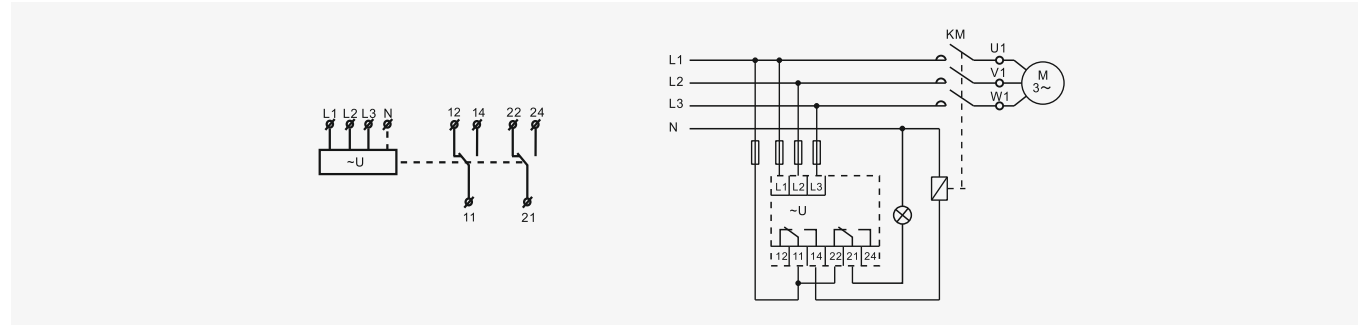

Вид панели

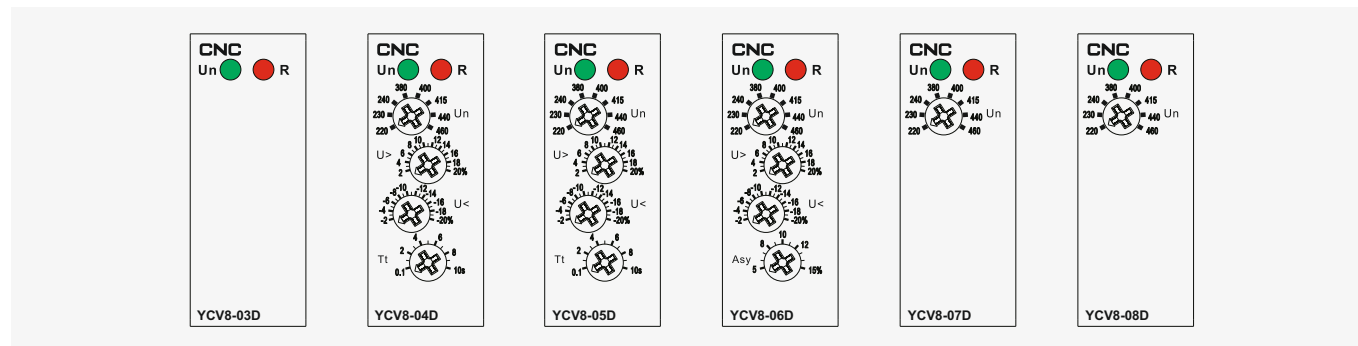

Функциональная схема

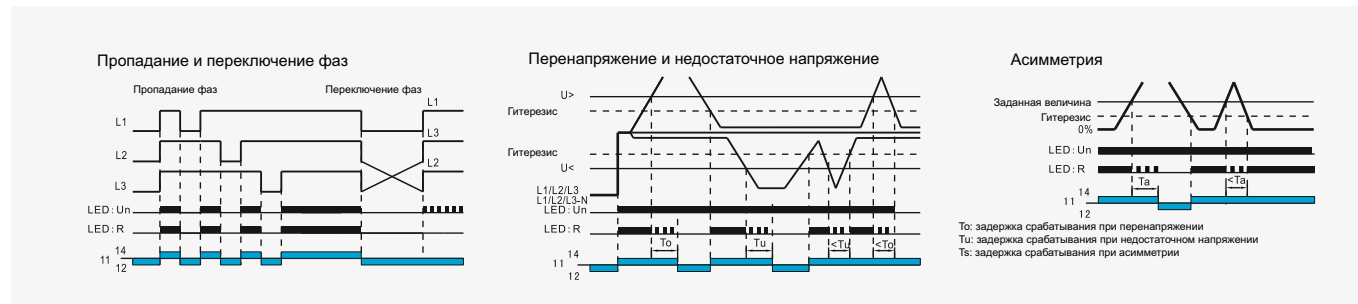

Габаритные и монтажные размеры (мм)

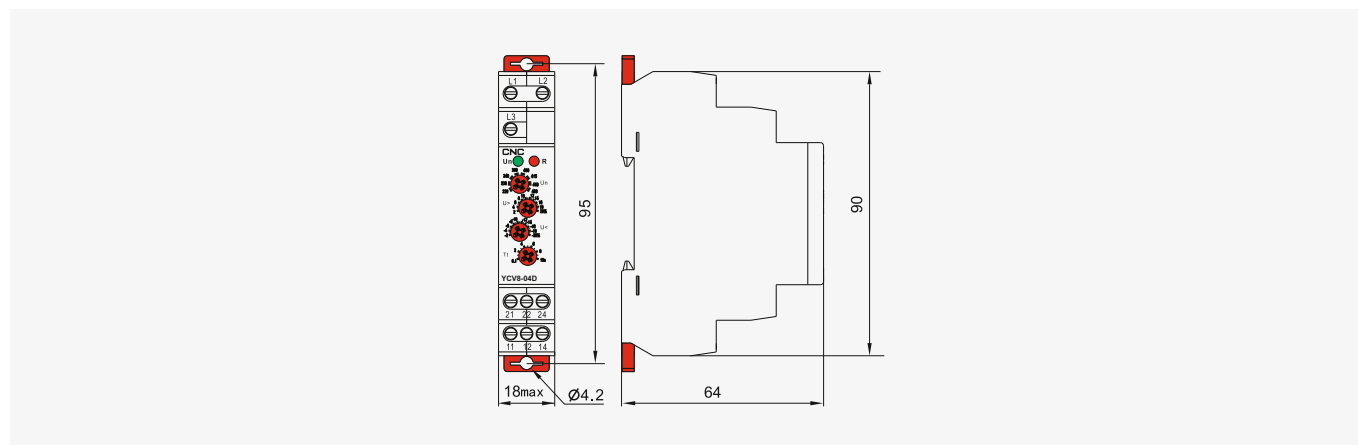

Реле

Реле напряжения YCV8-(09/10)



YCV8-09



YCV8-10

Общая информация

- Управление движущейся техникой (строительная техника, сельскохозяйственная техника, авторефрижераторы).
- Обеспечение защиты людей и оборудования от последствий обратного хода
- Переключение между нормальным и аварийным питанием.
- Защита от обрыва фаз

Особенности

- Контролирует собственное напряжение питания (среднеквадратичное значение RMS)
- 8-ступенчатая регулировка рабочего напряжения.
- Установка задержки регулятором
- 2 выхода C/O
- Диапазон измерения частот: 45-65 Гц.
- Погрешность при измерении напряжения не превышает 1%.
- Реле оснащено индикатором состояния
- Монтаж на рейке DIN, занимает 2 положения.

Обозначение



Таблица 1

Обозначение	Перенапряжение	Недостаточное напряжение	Асимметрия	Задержка	Чередов. фаз	Пропад. фаз	Задержка
09			8%		●	●	
10	2%...20%	-20%...2%	5%...15%	0.1-10 с	●	●	0.1-10 с

Примечание: функция доступна

Реле

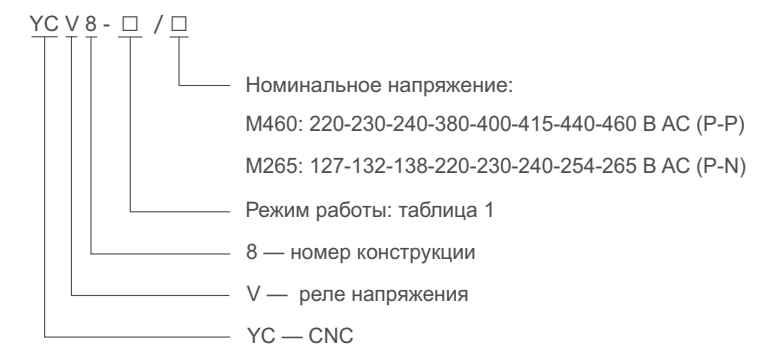
Реле напряжения YCV8-(09/10)

Технические характеристики

Технические характеристики	M460	M265
Функции	Мониторинг 3-фазного напряжения	
Измерительные контакты	L1-L2-L3	L1-L2-L3-N
Входные контакты	L1-L2	L1-N
Диапазон напряжений	220-230-240-380-400-415-440-460 (P-P)	127-132-138-220-230-240-254-265 (P-N)
Номинальная частота	45-65 Гц	
Диапазон измерений	176 В - 552 В	101 В - 318 В
Регулировка порога	2%-20% от выбранного напряжения U _n	
Настройка порога асимметрии	5%-15%	
Гистерезис	2%	
Индикатор питания	зеленый светодиод	
Задержка	регулируется 0.1-10 с, 10%	
Погрешность измерения	<1%	
Задержка при вкл. питания	0.5 с	
Точность настройки	10% деления шкалы	
Время сброса	1000ms	
Температурные коэффиц.	0.05%/°C при 20°C	
Выход	1XSPDT	
Номинальный ток	10 А / AC1	
Напряжение переключения	250 В AC / 24 В DC	
Мин. откл. способность DC	500 мВт	
Индикация выхода	красный светодиод	
Механический срок службы	1X10 ⁷	
Электрич.срок службы (AC1)	1X10 ⁵	
Температура окруж.среды	от -20°C до +55°C	
Температура хранения	от -35°C до +75°C	
Монтаж / DIN-рейка	DIN-рейка EN/IEC 60715	
Класс защиты	IP40 для передней панели / IP20 для контактов	
Рабочее положение	любое	
Категория перенапряжения	III	
Класс загрязнения	2	
Макс. сеч. кабеля (мм ²)	твердый провод макс. 1X2. 5 или 2X1.5/с оболочкой макс.1X2. 5 (AWG 12)	
Размеры	90X18X64 мм	
Масса	64 г	
Стандарты	EN 60255-1, IEC60947-5-1	

Примечание:

$$Asy = \frac{U_{max} - U_{min}}{U_{avr}} \times 100\%$$

$$U_{avr} = \frac{U_1 + U_2 + U_3}{3}$$

$$U_{max} = \max(U_1, U_2, U_3)$$

$$U_{min} = \min(U_1, U_2, U_3)$$

Реле

Реле напряжения YCV8-(09/10)

Схема подключения

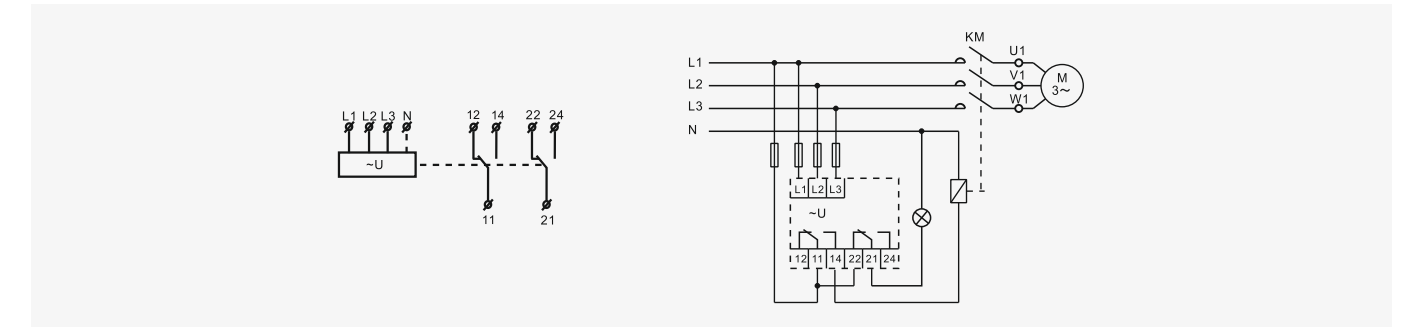

Вид панели

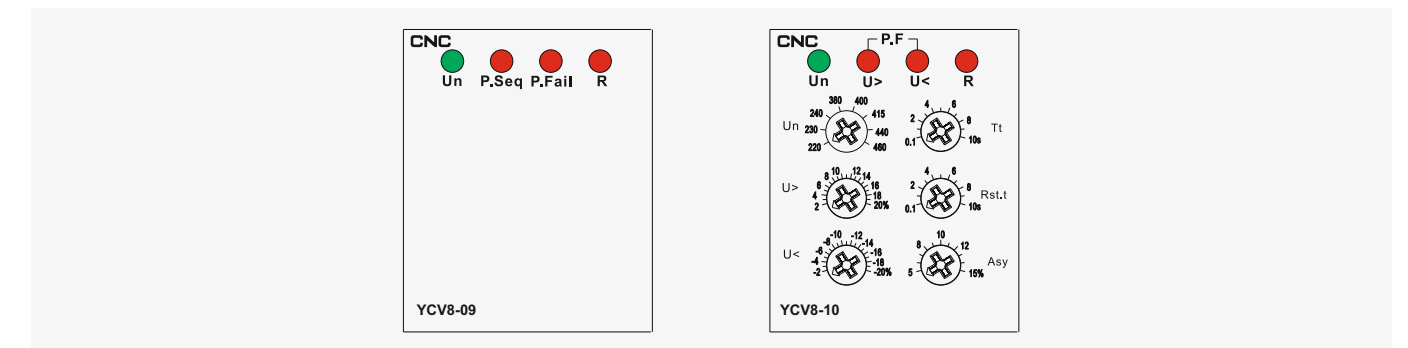

Функциональная схема

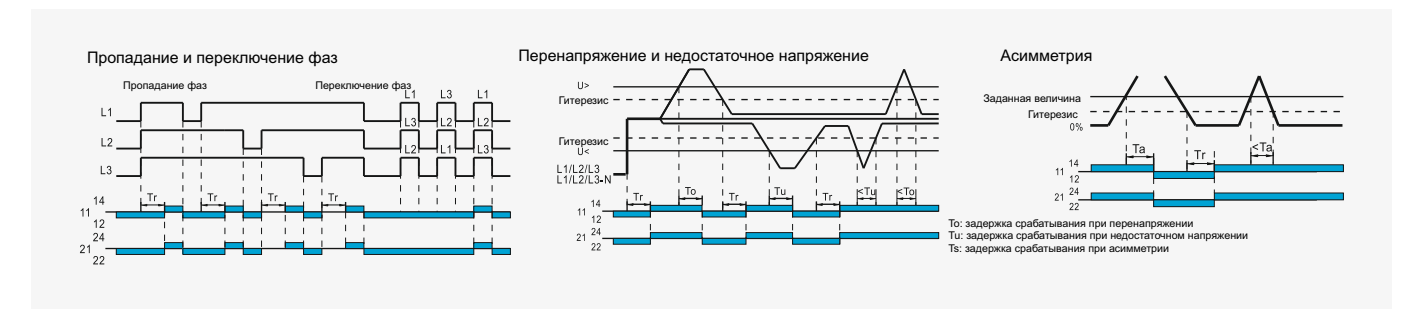



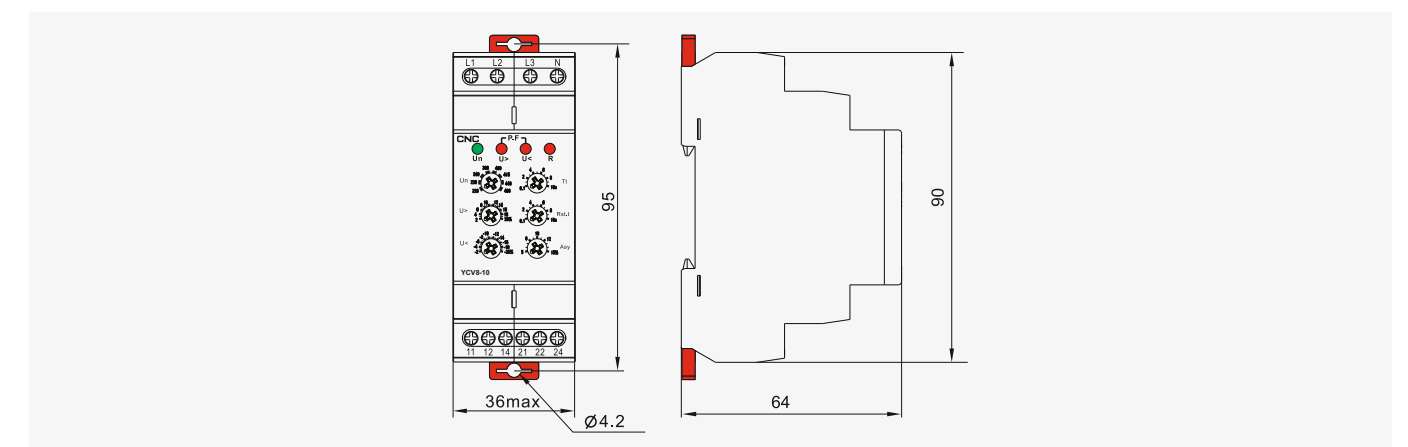

Габаритные и монтажные размеры (мм)

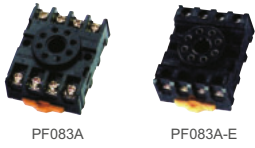
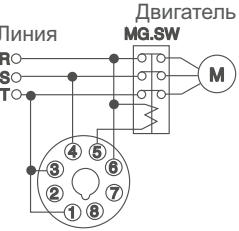
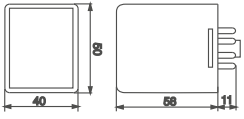

Реле

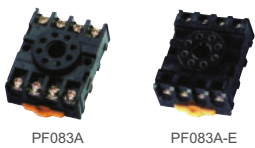
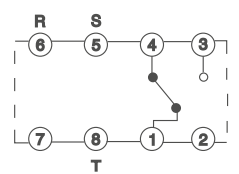
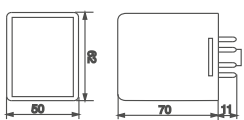
Реле защиты двигателя

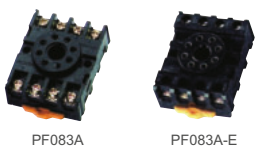
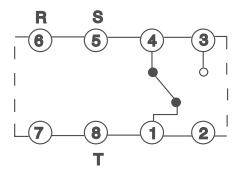
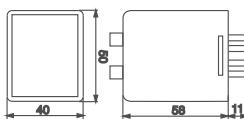
		Напряжение	АС 220, 380, 415 В 50/60 Гц	Схема подключения
 <p>PHASE REVERSAL RELAY TYPE APR-3 FREQ. 50/60Hz RATING 10A</p> <p>APR-3</p>  <p>PF083A PF083A-E</p>	 <p>Линия R S T</p> <p>Двигатель MG.SW</p>	Функции	Реле для защиты трехфазного асинхронного двигателя 380 В от повышенного напряжения	
		Температура	от -10°C до +55°C	
		Относительная влажность	от 48% до 85%	
		Напряжение	АС 220, 380, 415 В 50/60 Гц	Схема подключения
 <p>VOLTAGE MONITOR TYPE JVM-1 PHASE FAILURE VOLT. 3Ф 380VAC</p> <p>JVM-1</p>  <p>PF083A PF083A-E</p>	 <p>R S</p> <p>Т</p>	Функции	Реле для защиты трехфазного асинхронного двигателя 380 В от повышенного напряжения	
		Температура	от -10°C до 55°C	
		Относительная влажность	от 48% до 85%	
		Напряжение	АС 220, 380, 415 В 50/60 Гц	Схема подключения
 <p>VOLT. 3Ф TYPE JVM-2 VOLTAGE MONITOR</p> <p>JVM-2</p>  <p>PF083A PF083A-E</p>	 <p>R S</p> <p>Т</p>	Функции	Реле для защиты трехфазного асинхронного двигателя 380 В от повышенного напряжения	
		Температура	от -10°C до +55°C	
		Относительная влажность	от 48% до 85%	

Реле

Реле времени KG316T



KG316T

Общая информация

Реле времени KG316T предназначено для автоматического включения и выключения питания различного оборудования в соответствии с заданными временными настройками. Реле может использоваться для управления различными электроприборами, такими как уличные фонари, неоновые лампы, рекламные стенды, производственное оборудование, телерадиовещательное оборудование и пр.

Обозначение

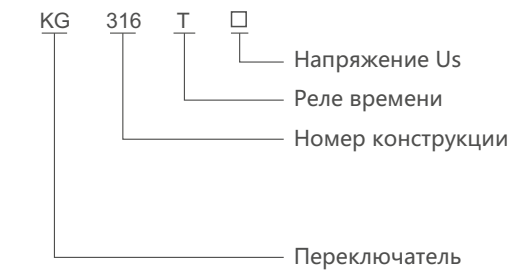

Технические характеристики

Номинальное напряжение изоляции U_i : АС 380 В
 Номинальное напряжение: АС 110 В, АС 220 В, АС 380 В
 Параметры: U_e : АС 110 В / АС 220В / АС 380 В; I_e : 6.5 А / 3 А / 1.9 А; I_{th} : 10 А; Ас-15
 Класс защиты: IP20
 Класс загрязнения: 3
 Мощность нагрузки: резистивная нагрузка: 6 кВт; индуктивная нагрузка: 1.8 кВт;
 нагрузка двигателя: 1.2 кВт; нагрузка лампы: 0.9 кВт

Режим работы	Автоматическое управление питанием по таймеру
Номинальный ток	АС-15 3 А
Номинальное напряж.	АС 220 В, 50/60 Гц
Электр. срок службы	≥ 10000
Механ. срок службы	≥ 30000
Кол-во таймеров	16 отключений и 16 включений
Элемент питания	Типоразмер АА (сменный)
Погрешность	≤ 2 с/день
Температура	-5...+40°C
Монтаж	На рейке, на стену, в оборудование
Внешние размеры	120×77×53

Реле

Реле времени KG316T

Схема подключения

Прямое управление: используется для электрооборудования, питающегося от однофазной сети, с мощностью, не превышающей номинальное значение для реле. Схема подключения приведена на рис. 1.

Режим однофазной задержки: требуется контактор переменного тока с большей мощностью, чем потребляемая мощность оборудования, которое питается от однофазной сети, причем потребляемая мощность оборудования не должна превышать номинальное значение для реле. Схема подключения приведена на рис. 2.

Трехфазный режим работы: управляемое оборудование питается от трехфазной цепи. При этом необходимо использовать трехфазный контактор переменного тока. Схема подключения приведена на рис. 3, используется контактор с напряжением катушки 220 В и частотой 50 Гц.

На рисунке 4 приведена схема подключения для контактора с напряжением катушки 380 В и частотой 50 Гц.



Рисунок 1



Рисунок 2

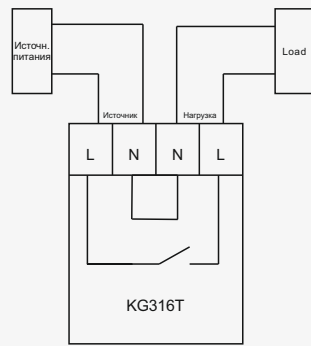

Рисунок 3

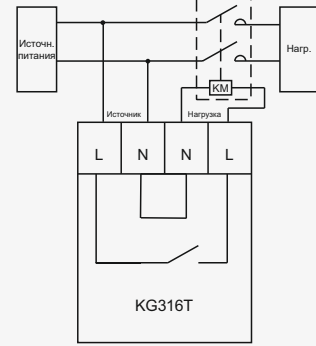

Рисунок 4

Габаритные и монтажные размеры (мм)

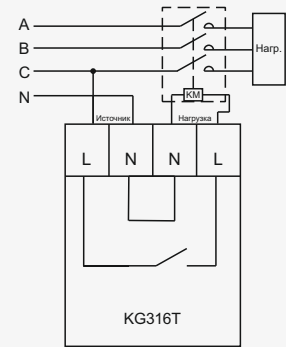

Реле

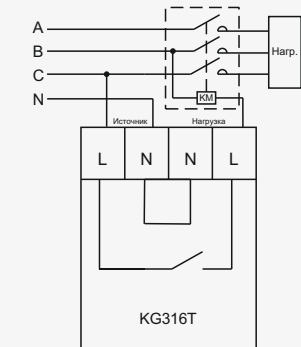
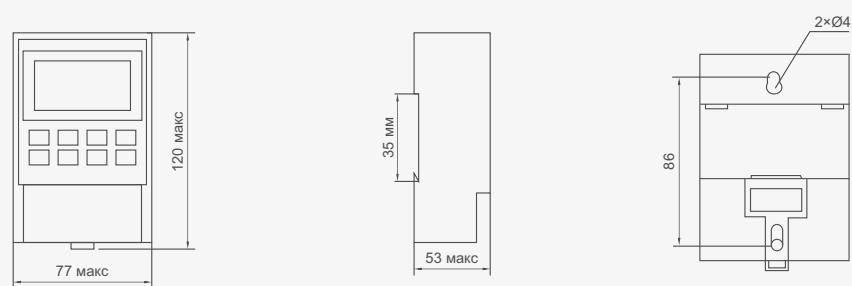
Реле времени TP8A16



(прозрачная крышка)



обычная крышка

Технические характеристики

Параметр	TP8A16
Напряжение	AC 220-240 В, 50/60 Гц
Потребление	4.5 ВА
Температура	-10...+50°C
Погрешность	≤ 2с/день 25°C
Мин. единица времени	1 мин
Диапазон времени	1 мин - 168 часов
Нагрузочная способность	Ламповая нагрузка: 1000 Вт
	Резистивная нагрузка: 16 А / 250 В AC (cosΦ=1)
	Индуктивная нагрузка: 3 А / 250 В AC (cosΦ=0.6)
Автономная работа	при зарядке в течение 48 часов - до 15 дней работы
Размеры	81×36×66 мм
Масса	125 г
Монтаж	На DIN-рейке

Схема подключения

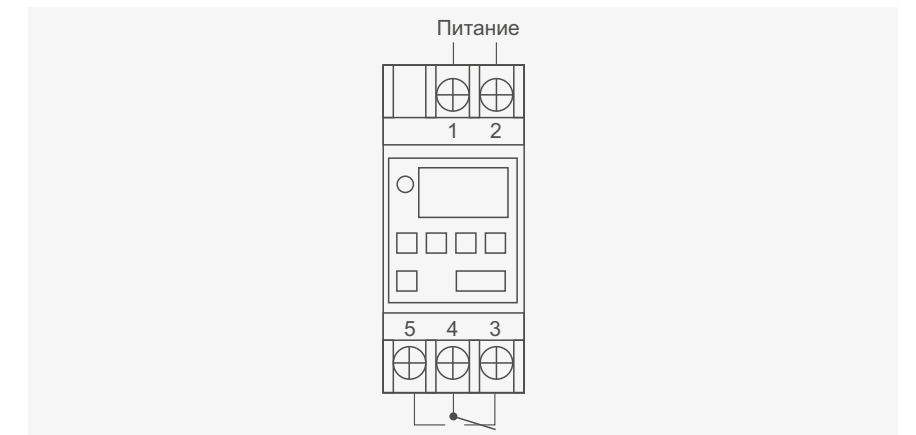

Габаритные и монтажные размеры (мм)

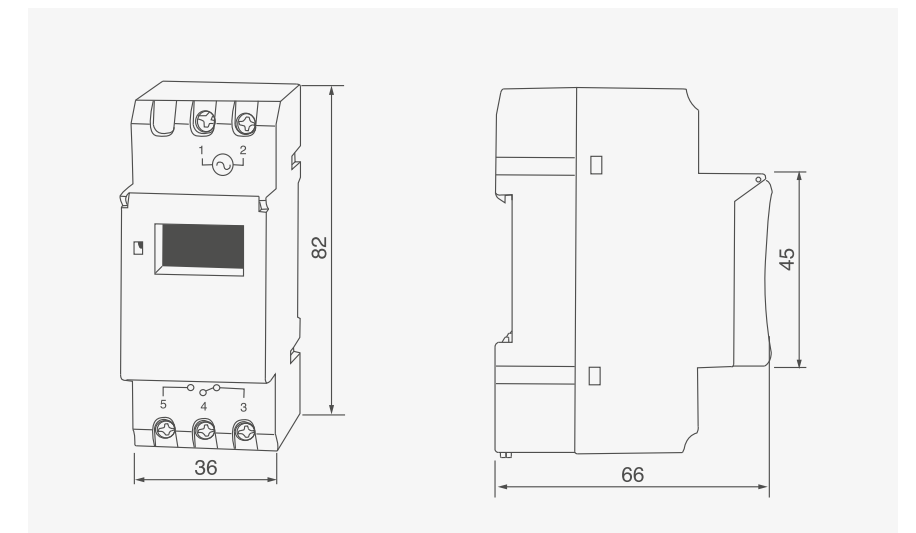

Реле времени **SUL181h**

SUL181h

Технические характеристики

Параметр	SUL181h	SUL161h
Напряжение питания	АС 24-250 В, 50-60 Гц	АС 24-250 В, 50-60 Гц
Энергопотребление	0.5 ВА	0.5 ВА
Нагрузочн. способность	АС 220 В, 16 А	АС 220 В, 16 А
Сопротивл. контакта	≤ 50 мОм	≤ 50 мОм
Сопротивл. изоляции	≥ 100 мОм	≥ 100 мОм
Температура	-40...+55°C	-40...+55°C
Погрешность	≤ 2с/день 25°C	≤ 2с/день 25°C
Нагрузочная способность	Ламповая нагрузка: 1000 Вт	
	Резистивная нагрузка: 16 А / 250 В АС (cos Φ=1)	
	Индуктивная нагрузка: 3 А / 250 В АС (cos Φ=0.6)	
Автономная работа	при зарядке в течение 24 часов - 150 часов	/
Диапазон по времени	24 ч	24 ч
Аккумулятор	150 ч	Без аккумулятора
Мин. единица времени	30 минут	30 минут
Диапазон настройки	30 м / 48 раз	30 м / 48 раз
Размеры	90×54×65 мм	90×54×65 мм
Масса	152 г	152 г
Монтаж	на DIN-рейке	на DIN-рейке

Схема подключения

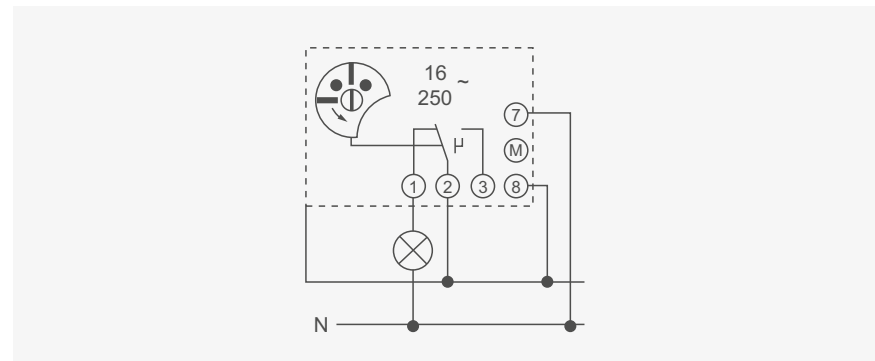

Габаритные и монтажные размеры (мм)

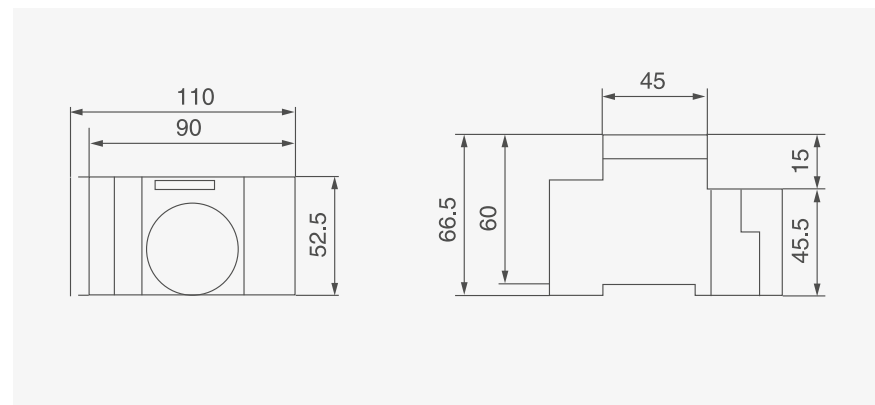
Реле времени **SUL181d**

SUL181d

Общая информация

- Аналоговый переключатель
- 1 канал
- Программирование на день
- Резервное питание (аккумулятор NiMH)
- 96 сегмента настройки
- Кварцевое управление
- Минимальное время: 15 минут
- Стрелки для визуального контроля 12/24 ч
- Простое переключение между зимним/летним временем
- Регулировка как по часовой так и против часовой стрелки
- Пружинные контакты DuoFix
- По 2 проводника
- Жесткий проводник или многожильный провод
- Диаметр провода: 0.5-2.5 мм²
- Кнопка для отключения
- Преднастройки переключения
- Ручное переключение между 3 положениями: ON/AUTO/OFF
- Индикатор состояния

Схема подключения

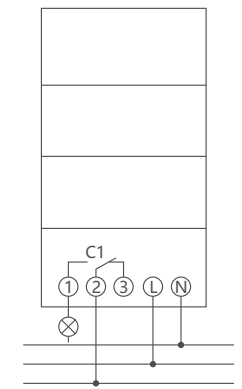

Габаритные и монтажные размеры (мм)

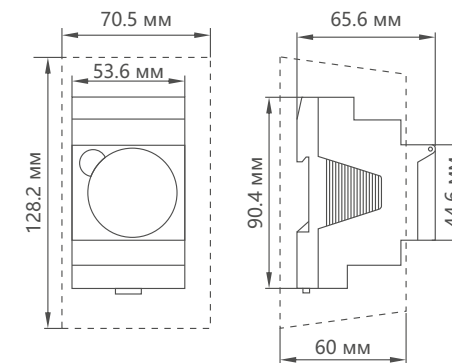

Технические характеристики

Параметр	SUL181d
Рабочее напряжение	110-230 В АС
Частота	50-60 Гц
Число каналов	1
Ширина	3 модуля
Монтаж	DIN-рейка
Тип подключения	Пружинные контакты DuoFix
Привод	Кварцевый шаговый двигатель
Программа	Ежедневная
Резервирования питания	200 часов, 100 часов при 110 В
Нагруз. способность 250 В АС, cos φ = 1	16 А
Нагруз. способность 250 В АС, cos φ = 0,6	4 А
Лампа накаливания/галогенная лампа	1100 Вт
Минимальное время переключения	15 мин
Шаг программирования	15 мин
Погрешность при 25 °С	≤ ± 1с/день (кварц)
Тип контакта	Переключаемый
Коммутационный выход	Беспотенциальный и фазонезависимый
Количество сегментов переключения	96
Потребление в режиме ожидания	0.5 Вт
Тестирование	VDE
Материал корпуса	Негорючий термопластик, стойкий к высоким температурам
Класс защиты IP	IP 20
Класс защиты	II в соответствии с EN 60 730-1
Температура	-20°C...+55°C

Реле времени YCT8-(A1/B2)



YCT8-A1



YCT8-B2

Общая информация

- Реле предназначено для управления устройствами по таймеру
- Реле времени можно использовать для отключения насоса после нагрева или включения вентиляторов.

Особенности

- Таймер настраивается потенциометром.
- Доступны две функции:
А: включение с задержкой
В: отключение с задержкой
- Временная шкала 0.1 с - 10 дней делится на 10 диапазонов
- Реле оснащено индикатором.
- Реле монтируется на DIN-рейку.

Обозначение

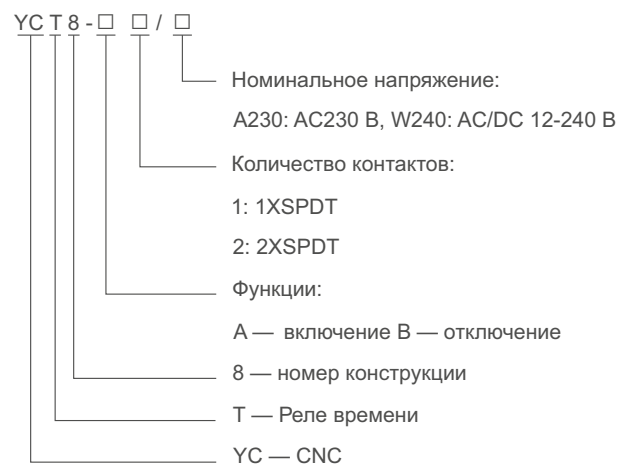

Реле времени YCT8-(A1/B2)

Технические характеристики

Технические параметры	YCT8-A1/B1	YCT8-A2/B2
Функции	A, B, C, D, E, F, G, H, I, J	
Входные контакты	A1-A2	
Диапазон напряжений	AC/DC 12-240 В (50-60 Гц)	
Потребление	AC 0.09-3 ВА / DC 0.05-1.7 Вт	
Диапазон напряжений	AC 230 В (50-60 Гц)	
Входная мощность	AC макс. 6 ВА / 1,3 Вт	AC макс. 6 ВА / 1,9 Вт
Допуск по вх. напряжению	-15%;+10%	
Индикатор питания	зеленый светодиод	
Диапазон	0.1 с - 10 дней, ВКЛ, ВЫКЛ	
Настройка	потенциометр	
Погрешность	10%- механическая настройка	
Погрешность повторяемости	0.2%	
Температурный коэффиц.	0.05%/°C при 20°C	
Выход	1XSPDT	2XSPDT
Номинальный ток	1X16A (AC1)	2X16A (AC1)
Напряжение переключения	250 В AC / 24 В DC	
Мин. откл. способность DC	500 мВт	
Индикатор выхода	красный светодиод	
Механический срок службы	1X10 ⁷	
Электрич.срок службы (AC1)	1X10 ⁵	
Время сброса	макс.200 мс	
Рабочая температура	от -20°C до +55°C	
Температура хранения	от -35°C до +75°C	
Монтаж / DIN-рейка	DIN-рейка EN/IEC 60715	
Класс защиты	IP40 для передней панели / IP20 для контактов	
Рабочее положение	любое	
Категория перенапряжения	III	
Класс загрязнения	2	
Макс. сеч. кабеля (мм ²)	твердый провод макс. 1X2. 5 или 2X1.5/с оболочкой макс.1X2. 5(AWG 12)	
Размеры	90X18X64 мм	
Масса	1XSPDT: W240-62г, A230-60г	2XSPDT: W240-82г, A230-81г
Стандарты	EN 61812-1, IEC60947-5-1	

Реле

Реле времени YCT8-(A1/B2)

Функциональная диаграмма



Схема подключения



Диапазоны

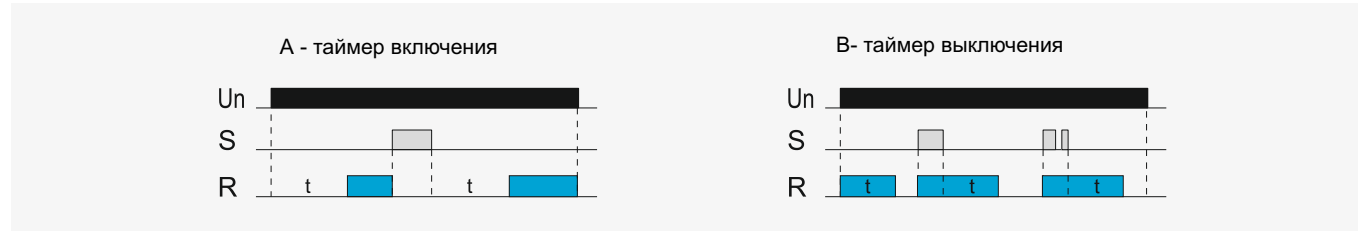
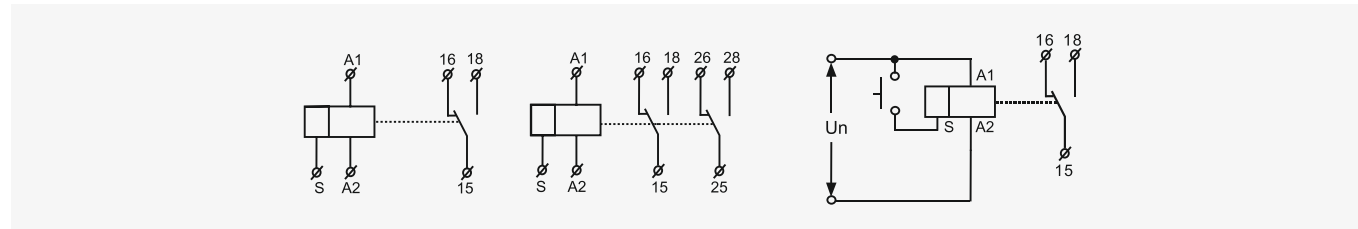
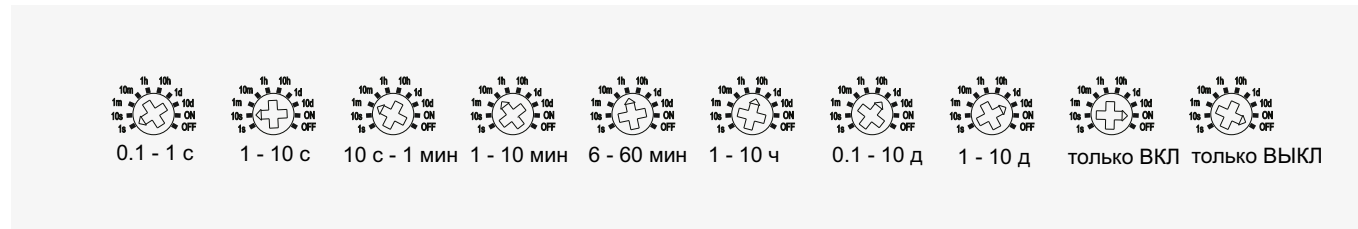

Габаритные и монтажные размеры (мм)

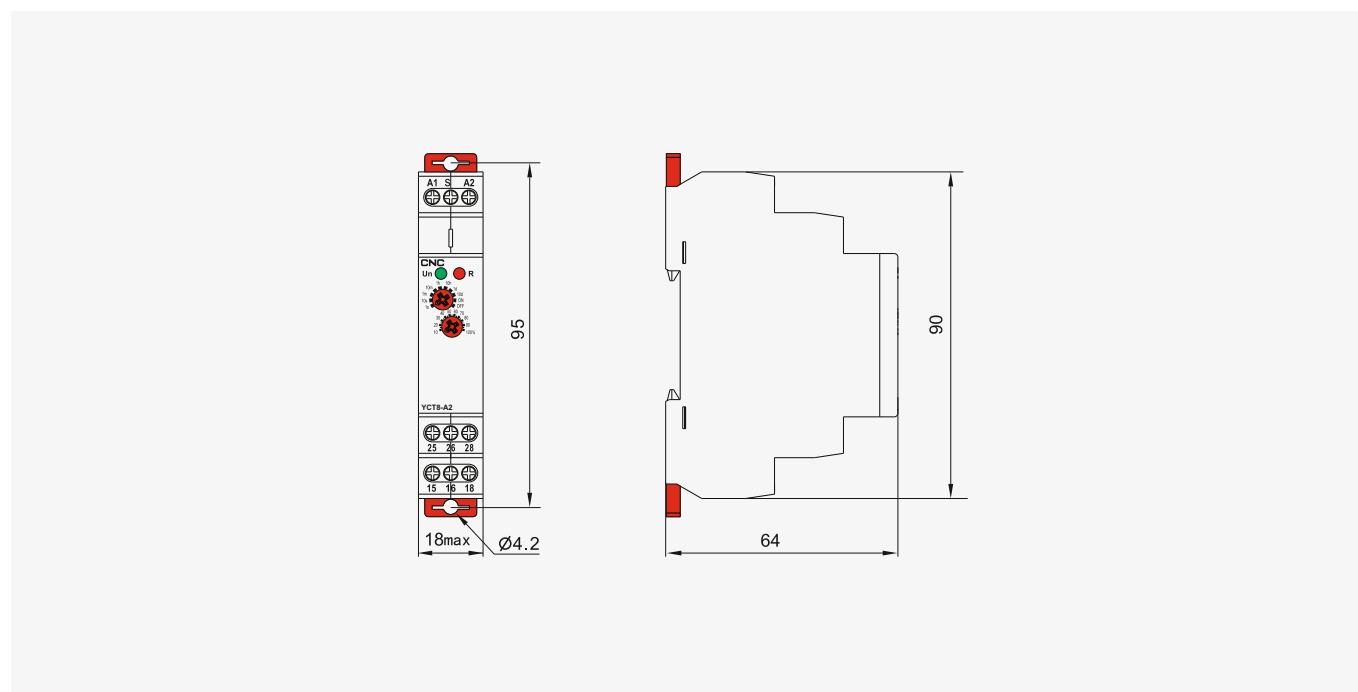

Реле

Реле времени YCT8-(M1/M2)

Общая информация

- Многофункциональное реле времени предназначено для управления различными электроприборами, освещением, нагревателями, двигателями, насосами, и вентиляторами (10 функций, 10 диапазонов, различные напряжения).

Особенности

- 10 функций: - 5 функций, управляемых по напряжению
4 функции, управляемых по входу
1 функция реле с самоблокировкой
- Удобное управление поворотными регуляторами
- Диапазон настройки 0.1 - 10 дней, разделенный на 10 поддиапазонов
- Индикация состояния
- Реле монтируется на DIN-рейку.



YCT8-M1



YCT8-M2

Обозначение



Реле

Реле времени YCT8-(M1/M2)

Технические характеристики

Технические характеристики	YCT8-M1	YCT8-M2
Функции	A, B, C, D, E, F, G, H, I, J	
Входные контакты	A1-A2	
Диапазон напряжений	AC/DC 12-240 В (50-60 Гц)	
Потребление	AC 0.09-3 ВА / DC 0.05-1.7 Вт	
Диапазон напряжений	AC 230 В (50-60 Гц)	
Входная мощность	AC макс. 6 ВА / 1,3 Вт	AC макс. 6 ВА / 1,9 Вт
Допуск по вх. напряжению	-15%;+10%	
Индикатор питания	зеленый светодиод	
Диапазон	0.1 с - 10 дней, ВКЛ, ВЫКЛ	
Настройка	потенциометр	
Погрешность	10%- механическая настройка	
Погрешность повторяемости	0.2%	
Температурный коэффиц.	0.05%/°C при 20°C	
Выход	1XSPDT	2XSPDT
Номинальный ток	1X16A (AC1)	2X16A (AC1)
Напряжение переключения	250 В AC / 24 В DC	
Мин. откл. способность DC	500 мВт	
Индикатор выхода	красный светодиод	
Механический срок службы	1X10	
Электрич.срок службы (AC1)	1X10	
Время сброса	макс.200 мс	
Рабочая температура	от 0-20°C до +55°C	
Температура хранения	от -35°C до +75°C	
Монтаж / DIN-рейка	DIN-рейка EN/IEC 60715	
Класс защиты	IP40 для передней панели / IP20 для контактов	
Рабочее положение	любое	
Категория перенапряжения	III	
Класс загрязнения	2	
Макс. сеч. кабеля (мм²)	твердый провод макс. 1X2. 5 или 2X1.5/с оболочкой макс.1X2. 5(AWG 12)	
Размеры	90X18X64 мм	
Масса	1XSPDT: W240-62 г, A230-60 г	2XSPDT: W240-82 г, A230-81 г
Стандарты	EN 61812-1, IEC60947-5-1	

Реле

Реле времени YCT8-(M1/M2)

Функциональная схема

А: Таймер включения

При подаче входного напряжения U отсчитывается время t. После истечения t контакты реле R меняют состояние. Контакты R возвращаются в исходное состояние при снятии входного напряжения U. Триггерный переключатель не используется.



В: Интервал (включение)

При подаче входного напряжения U контакты реле R немедленно изменяют свое состояние, и запускается временной цикл. По истечении времени задержки контакты возвращаются в исходное состояние. При снятии входного напряжения U контакты также вернутся в исходное состояние. Триггерный переключатель не используется.

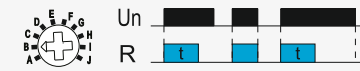

С: Повторяющийся цикл (отключение)

При подаче входного напряжения U начинается отсчет времени t. По истечении времени задержки t контакты реле R изменяют состояние на время t. Данный цикл будет повторяться до тех пор, пока не будет снято входное напряжение U. Триггерный переключатель не используется.



Д: Повторяющийся цикл (включение)

При подаче входного напряжения U контакты реле R немедленно изменяют состояние и начинается отсчет времени t. По истечении времени t контакты возвращаются в исходное состояние на время t. Данный цикл будет повторяться до тех пор, пока не будет снято входное напряжение U. Триггерный переключатель не используется.

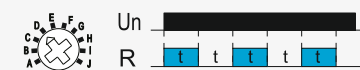

Е: Задержка выключения (пауза S)

Входное напряжение U должно подаваться непрерывно. Когда триггерный переключатель S замыкается, контакты реле R меняют состояние. Когда триггерный переключатель S размыкается, начинается отсчет t. После истечения t контакты R возвращаются в исходное состояние. Если триггерный переключатель S замыкается до истечения времени t, время сбрасывается. Когда триггерный переключатель S размыкается, снова начинается отсчет времени, а контакты реле R остаются в замкнутом состоянии. При снятии входного напряжения U контакты реле R возвращаются в исходное состояние.

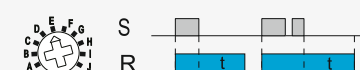

Ф: Однократное срабатывание

При подаче входного напряжения U реле готово к приему сигнала запуска S. При обнаружении S происходит замыкание контактов R реле и начинается отсчет заданного времени t. Во время тайм-аута триггерный сигнал S игнорируется. Реле сбрасывается нажатием триггерного переключателя S, когда реле не находится под напряжением.

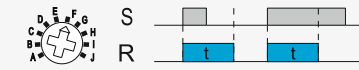

Г: одиночное срабатывание по заднему фронту (без возможности повторного запуска)

При подаче входного напряжения U реле готово к приему сигнала запуска S. При подаче сигнала S происходит замыкание контактов R реле и начинается отсчет заданного времени t. По истечении заданного времени t контакты реле R возвращаются в исходное состояние, если пусковой переключатель S не размыкается и не замыкается до истечения времени t (до истечения заданного времени). При циклической подаче S со скоростью, превышающей заданное время, приведет к тому, что контакты реле R останутся замкнутыми. При снятии входного напряжения U контакты реле R возвращаются в исходное состояние.



Н: таймер вкл/выкл

Входное напряжение U должно подаваться непрерывно. Когда триггерный переключатель S замыкается, начинается отсчет времени t. По истечении времени t контакты реле R изменяют состояние и остаются замкнутыми до тех пор, пока триггерный переключатель S не разомкнется. При снятии входного напряжения U контакты реле R возвращаются в исходное положение.

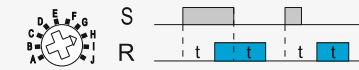

И: Самоблокирующееся реле

Входное напряжение U должно подаваться непрерывно. Выход изменяет состояние при каждом замыкании триггерного переключателя S. При снятии входного напряжения U контакты реле R возвращаются в исходное состояние.



Ж: Генератор импульсов

При подаче входного напряжения U на реле подается одиночный выходной импульс длительностью 0,5 секунды по истечении времени t. Для повторения импульса необходимо отключить и снова подать питание. Триггерный переключатель не используется.

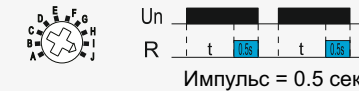

Диапазоны

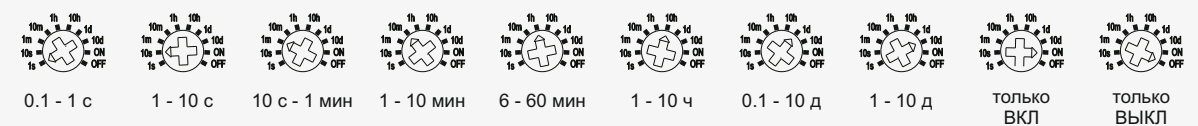

Реле

Реле времени YCT8-(M1/M2)

Схема подключения

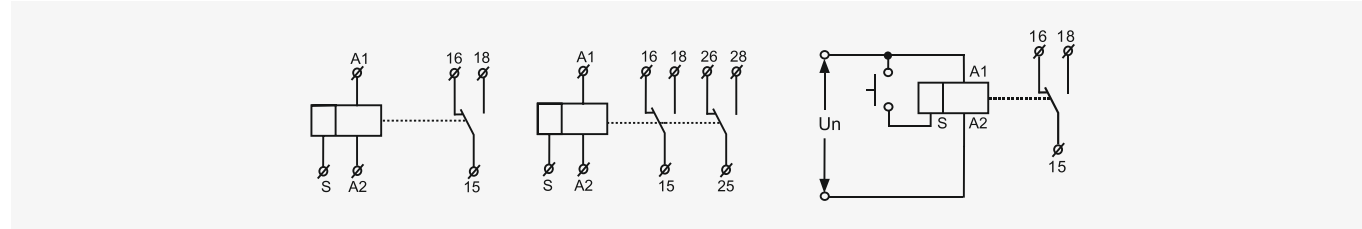

Габаритные и монтажные размеры (мм)

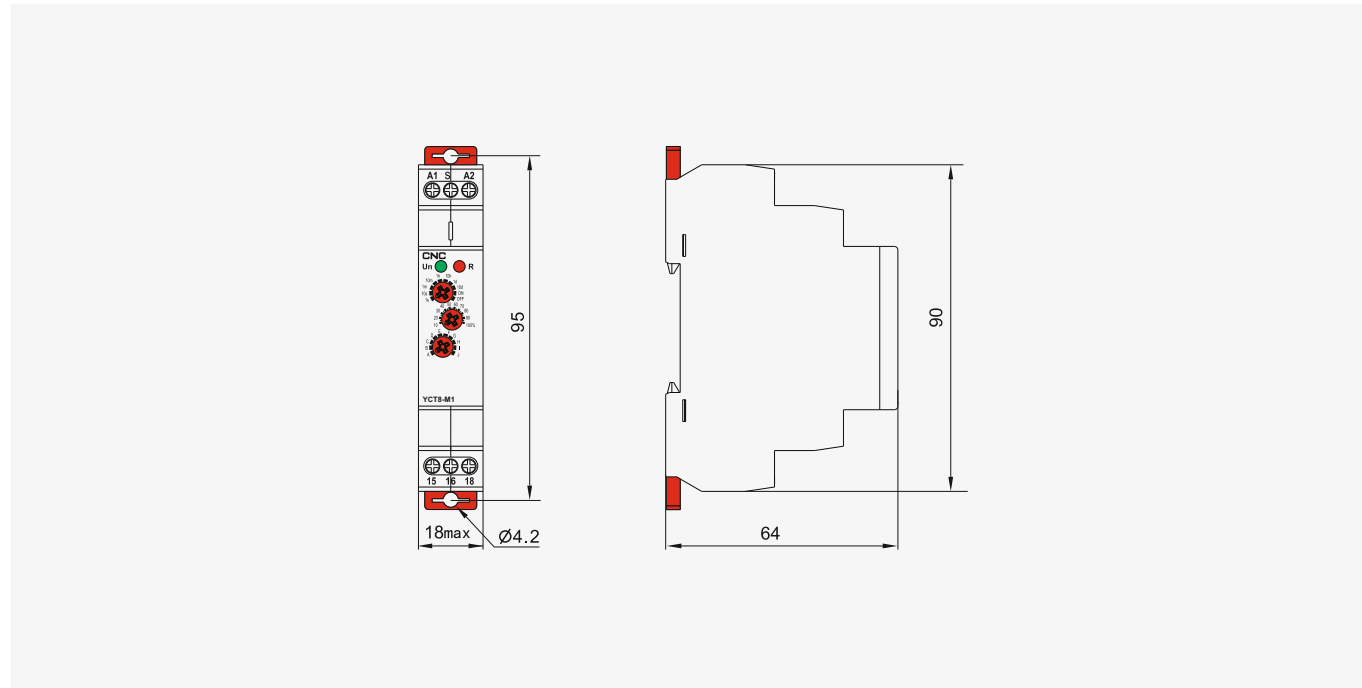

Реле

Реле времени YCT8-2T



YCT8-2T

Общая информация

- Реле предназначено для постепенного включения мощной нагрузки (например, нагревателей) и предотвращения отрицательного влияния нагрузки на сеть питания.

Особенности

- 2х срабатывания по таймеру (2 реле времени в одном)
- Шкала времени 0.1 с – 10 дней, разделенная на 10 временных диапазонов: 0.1 с – 1 с; 1 с – 10 с; 0.1 мин – 1 мин; 1 мин – 10 мин; 0.1 ч – 1 ч; 1 ч – 10 ч; 0.1 день – 1 день; 1 день – 10 дней / ВКЛ / ВЫКЛ.
- Значения t1 и t2 регулируются независимо.
- t1 и t2 отсчитываются после подачи питания.
- Светодиодная индикация состояния.
- Монтаж на DIN-рейку.

Обозначение

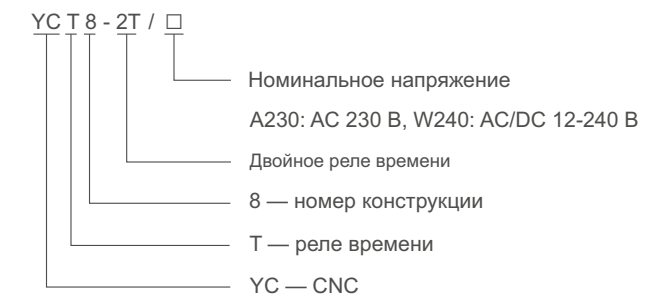

Реле

Реле времени YCT8-2T

Технические характеристики

Технические параметры	YCT8-2T
Функции	2 таймера
Входные контакты	A1-A2
Диапазон напряжений	AC/DC 12-240 В (50-60 Гц)
Потребление	AC 0.09-3 ВА / DC 0.05-1.7 Вт
Диапазон напряжений	AC 230 В (50-60 Гц)
Входная мощность	AC макс. 6 ВА / 1.9 Вт
Допуск по вх. напряжению	-15%;+10%
Индикатор питания	зеленый светодиод
Диапазон	0.1 с - 10 дней, ВКЛ, ВЫКЛ
Настройка	потенциометр
Погрешность	10%, механическая настройка
Погрешность повторяемости	0.2%
Температурный коэффиц.	0.05%/°C при 20°C
Выход	2XSPDT
Номинальный ток	16A/AC1
Напряжение переключения	250 В AC / 24 В DC
Мин. откл. способность DC	500 мВт
Индикатор выхода	красный светодиод
Механический срок службы	1X107
Электрич.срок службы (AC1)	1X105
Время сброса	макс.200 мс
Рабочая температура	от -20°C до +55°C
Температура хранения	от -35°C до +75°C
Монтаж / DIN-рейка	DIN-рейка EN/IEC 60715
Класс защиты	IP40 для передней панели / IP20 для контактов
Рабочее положение	любое
Категория перенапряжения	III
Класс загрязнения	2
Макс. сеч. кабеля (мм ²)	твердый провод макс. 1X2. 5 или 2X1.5/с оболочкой макс. 1X2. 5 (AWG 12)
Размеры	90x18x64 мм
Масса	W240 - 82 г, A230 - 82 г
Стандарты	EN61812-1/JEC60947-5-1

Реле

Реле времени YCT8-2T

Схема подключения

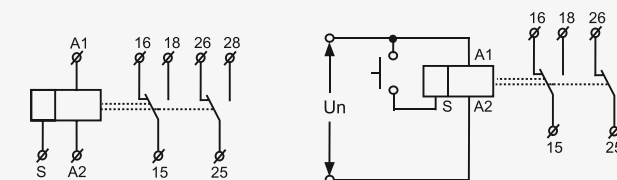

Функциональная диаграмма

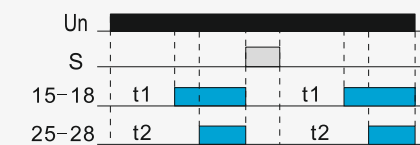

Габаритные и монтажные размеры (мм)

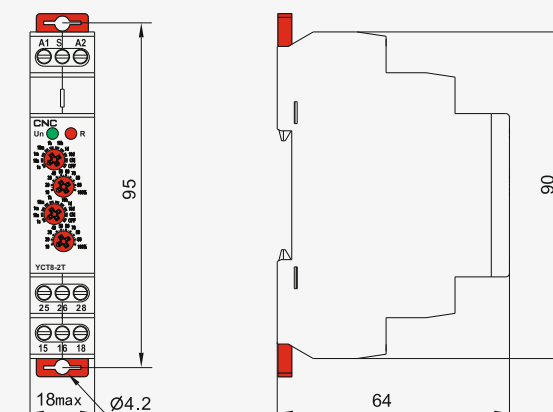

Реле

Реле времени YCT8-(S1/S2)



YCT8-S1



YCT8-S2

Общая информация

- Реле предназначено для управления оборудованием для вентиляции помещений, осушителями, освещением, насосами, указателями и пр.

Особенности

- 2 таймера
- Запуск цикла импульсом
- Запуск импульса паузой
- Выбор функции выбирается внешней перемычкой на контактах S-A1.
- Шкала времени 0.1 с - 100 дней делится на 10 временных диапазонов: 0.1 с - 1 с; 1 с - 10 с; 0.1 мин - 1 мин; 1 мин - 10 мин; 0.1 ч - 1 ч; 1 ч - 10 ч; 0.1 день - 1 день; 1 день - 10 дней; 3 дня - 30 дней; 10 дней - 100 дней
- Светодиодная индикация состояния.
- Монтаж на DIN-рейку.

Обозначение



Реле

Реле времени YCT8-(S1/S2)

Технические характеристики

Технические параметры	YCT8-S1	YCT8-S2
Функции	Асимметричное реле времени	
Входные контакты	A1-A2	
Диапазон напряжений	AC/DC 12-240 В (50-60 Гц)	
Потребление	AC 0.09-3 ВА / DC 0.05-1.7 Вт	
Диапазон напряжений	AC230 В (50-60 Гц)	
Входная мощность	AC макс. 6 ВА / 1.3 Вт	AC макс. 6 ВА / 1.9 Вт
Допуск по вх. напряжению	-15%; + 10%	
Индикатор питания	зеленый светодиод	
Диапазон	0.1 с - 10 дней	
Настройка	потенциометр	
Погрешность	10%, механическая настройка	
Погрешность повторяемости	0.2%	
Температурный коэффиц.	0.05%/°C при 20°C	
Выход	1XSPDT	2XSPDT
Номинальный ток	1X16A (AC1)	2X16A (AC1)
Напряжение переключения	250 В AC / 24 В DC	
Мин. откл. способность DC	500 мВт	
Индикатор выхода	красный светодиод	
Механический срок службы	1X107	
Электрич. срок службы (AC1)	1X105	
Время сброса	макс.200 мс	
Рабочая температура	от -20°C до +55°C	
Температура хранения	от -35°C до +75°C	
Монтаж / DIN-рейка	DIN-рейка EN/IEC 60715	
Класс защиты	IP40 для передней панели / IP20 для контактов	
Рабочее положение	любое	
Категория перенапряжения	III	
Класс загрязнения	2	
Макс. сеч. кабеля (мм²)	твердый провод макс. 1X2. 5 или 2X1.5/с оболочкой макс. 1X2. 5 (AWG 12)	
Размеры	90x18x64 мм	
Масса	1XSPDT: W240 - 62 г, A230 - 61 г	2XSPDT: W240 - 82 г, A230 - 82 г
Стандарты	EN 61812-1, IEC60947-5-1	

Реле

Реле времени YCT8-(S1/S2)

Схема подключения

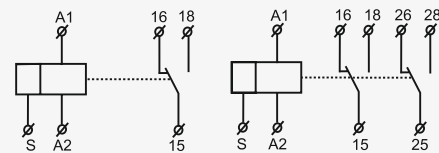

Функциональная диаграмма



Габаритные и монтажные размеры (мм)

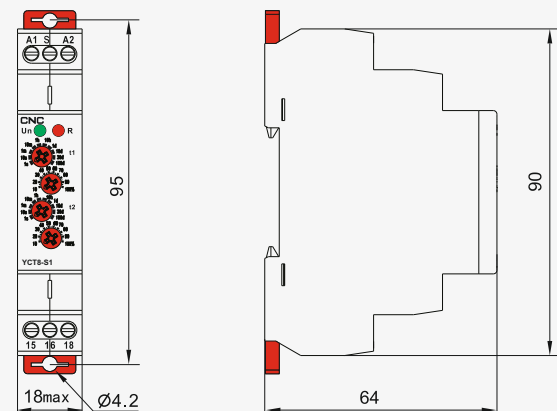

Реле

Реле времени YCT8-D



YCT8-D

Общая информация

- Включение резервного источника с задержкой при пропадании напряжения (аварийное освещение, аварийная вентиляция, защита дверей с электроприводом - в случае пожара).

Особенности

- Диапазон от 0.1 с до 10 мин, устанавливается поворотным регулятором
- Диапазон напряжений: AC/DC 12-240В, клеммы с зажимом.
- Светодиодная индикация состояния.
- Реле монтируется на DIN-рейку.

Обозначение

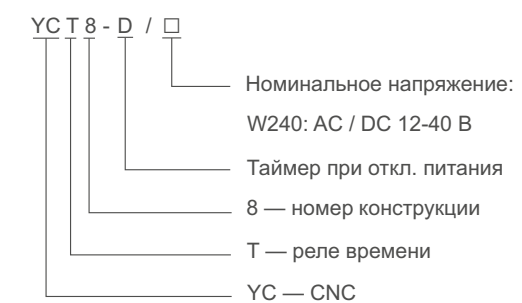

Реле

Реле времени YCT8-D

Технические характеристики

Технические параметры	YCT8-D
Функции	Задержка при выключении питания
Входные контакты	A1-A2
Диапазон напряжений	AC/DC 12-240 В (50-60 Гц)
Потребление	AC 0.09-3 ВА / DC 0.05-1.5 Вт
Допуск по вх. напряжению	-15%; +10%
Индикатор питания	зеленый светодиод
Диапазон	0.1 с - 10 мин
Настройка	потенциометр
Погрешность	10%- механическая настройка
Погрешность повторяемости	0.2%
Мин. время включения	3 с
Температурный коэффиц.	0.05%/°C при 20°C
Выход	1XSPDT
Номинальный ток	16 А / AC1
Напряжение переключения	250 В AC / 24 В DC
Мин. откл. способность DC	500 мВт
Индикатор выхода	красный светодиод
Механический срок службы	1X106
Электрич. срок службы (AC1)	5X104
Время сброса	макс.200 мс
Рабочая температура	от -20°C до +55°C
Температура хранения	от -35°C до +75°C
Монтаж / DIN-рейка	DIN-рейка EN / IEC 60715
Класс защиты	IP40 для передней панели / IP20 для контактов
Рабочее положение	любое
Категория перенапряжения	III
Класс загрязнения	2
Макс. сеч. кабеля (мм²)	твердый провод макс. 1X2.5 или 2X1.5/с оболочкой макс.1X2.5 (AWG 12)
Размеры	90X18X64 мм
Масса	66 г
Стандарты	EN 61812-1, IEC60947-5-1

Реле

Реле времени YCT8-D

Схема подключения

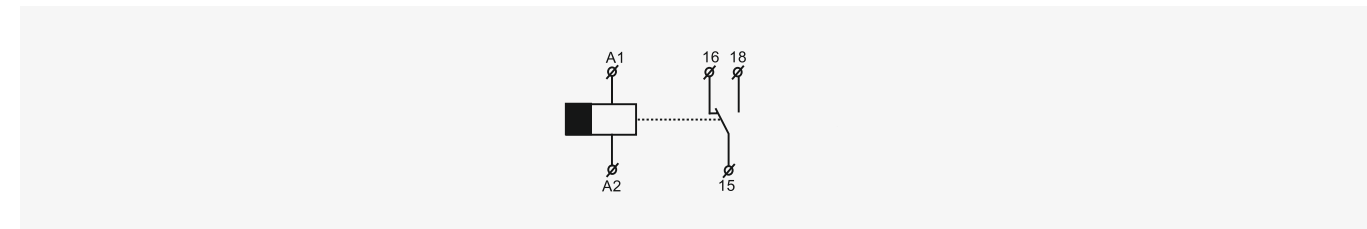

Функциональная диаграмма

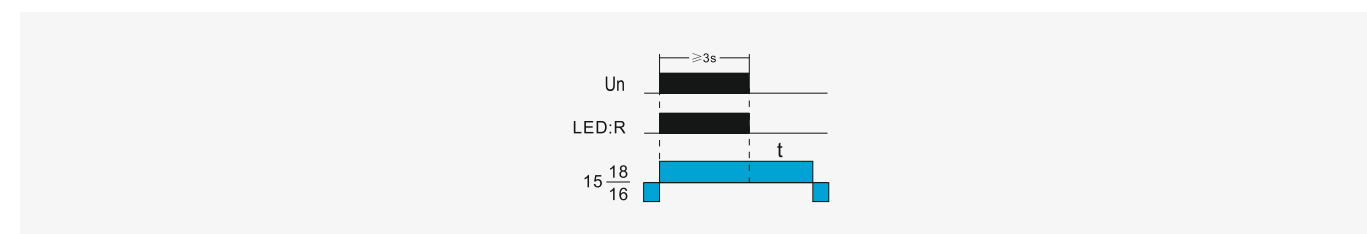

Габаритные и монтажные размеры (мм)

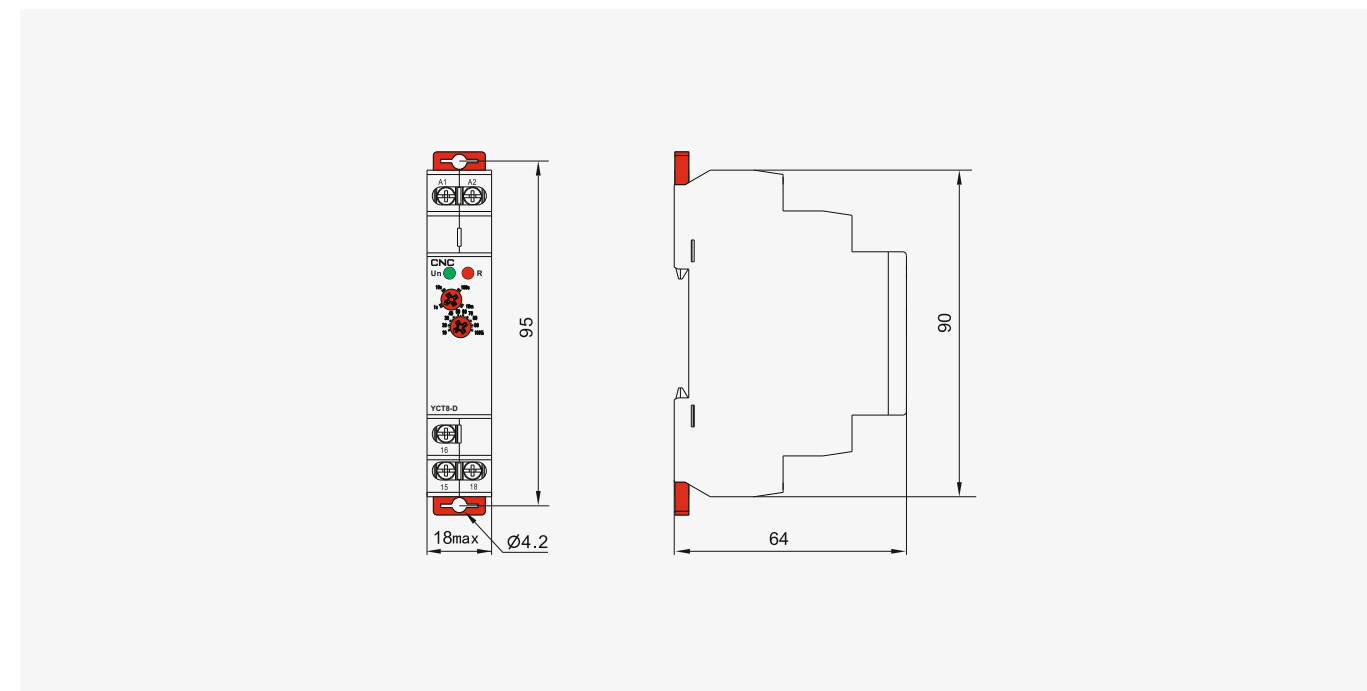

Реле времени YCT8-ST



YCT8-ST

Общая информация

- Предназначено для задержки включения двигателей звезда / дельта

Особенности

- Время t1 (звезда): диапазон 0.1 с - 10 мин, разделен на 4 диапазона, значение выставляется поворотным регулятором.
- Время t2 (задержка): диапазон 0.1 с - 1 с., значение выставляется потенциометром
- Светодиодная индикация состояния
- Реле монтируется на DIN-рейку

Обозначение

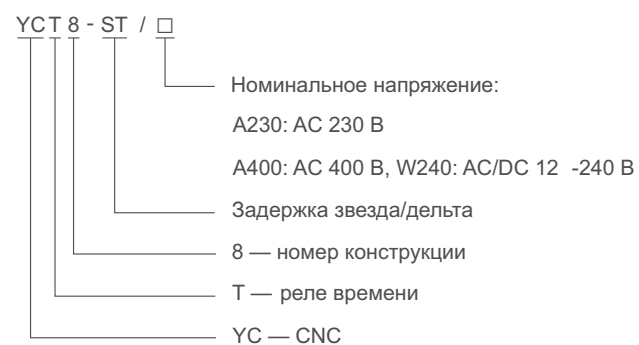

Реле времени YCT8-ST

Технические характеристики

Технические параметры	YCT8-ST
Функции	Задержка включения звезда-дельта
Входные контакты	A1-A2
Диапазон напряжений	AC/DC 12-240 В (50-60 Гц)
Потребление	AC 0.3-2 ВА / DC 0.1-1.2 Вт
Диапазон напряжений	AC 230 В / AC 400 В (50-60 Гц)
Входная мощность	AC макс. 6 ВА / 1.3 Вт
Допуск по вх. напряжению	-15%;+10%
Индикатор питания	зеленый светодиод
Диапазон	Диапазон задержки H: 0.1 с - 10 мин Время переключения t2: 0.1-1 с
Настройка	потенциометр
Погрешность	10%, механическая настройка
Погрешность повторяемости	0.2%
Температурный коэф.ц.	0.05%/°C при 20 °C
Выход	2XSPDT
Номинальный ток	16A/AC1
Напряжение переключения	250 В AC / 24 В DC
Мин. откл. способность DC	500 мВт
Индикатор выхода	красный светодиод
Механический срок службы	1X107
Электрич. срок службы (AC1)	1X105
Время сброса	макс.200 мс
Рабочая температура	от -20°C до +55°C
Температура хранения	от -35°C до +75°C
Монтаж / DIN-рейка	DIN-рейка EN/IEC 60715
Класс защиты	IP40 для передней панели / IP20 для контактов
Рабочее положение	любое
Категория перенапряжения	III
Класс загрязнения	2
Макс. сеч. кабеля (мм²)	твердый провод макс. 1X2.5 или 2X1.5 / с оболочкой макс. 1X2.5 (AWG 12)
Размеры	90x18x64 мм
Масса	W240 - 82 г, A230 - 80 г
Стандарты	EN 61812-1, IEC60947-5-1

Функциональная диаграмма

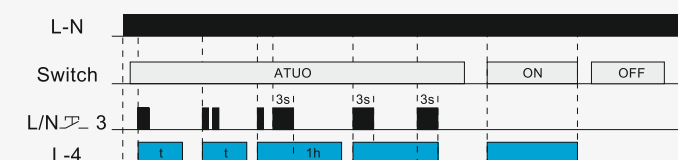

Реле

Реле времени YCT8-ST

Схема подключения

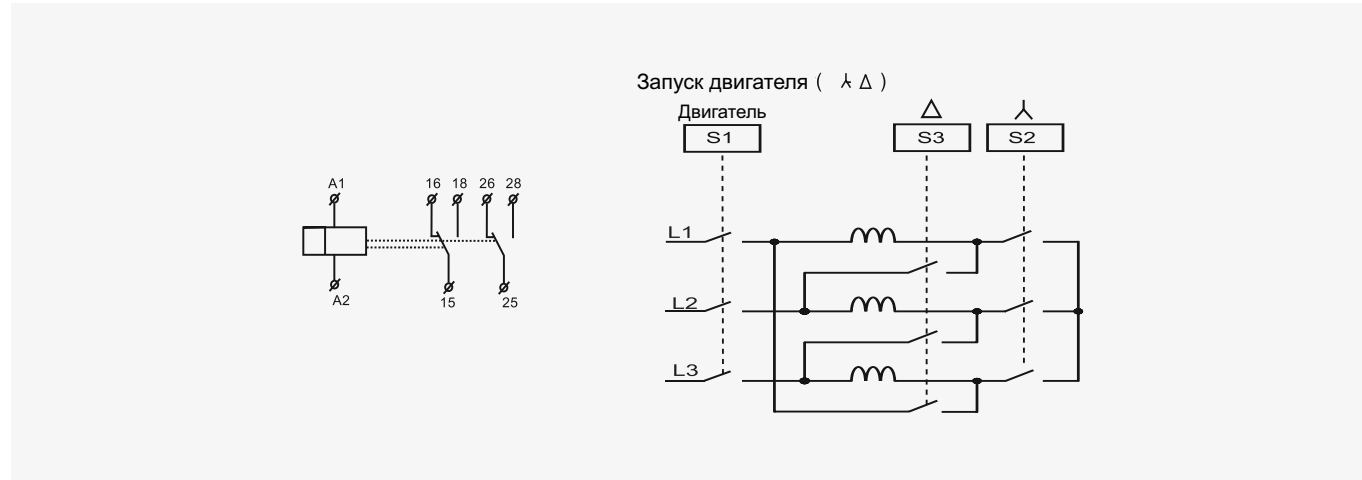

Функциональная диаграмма

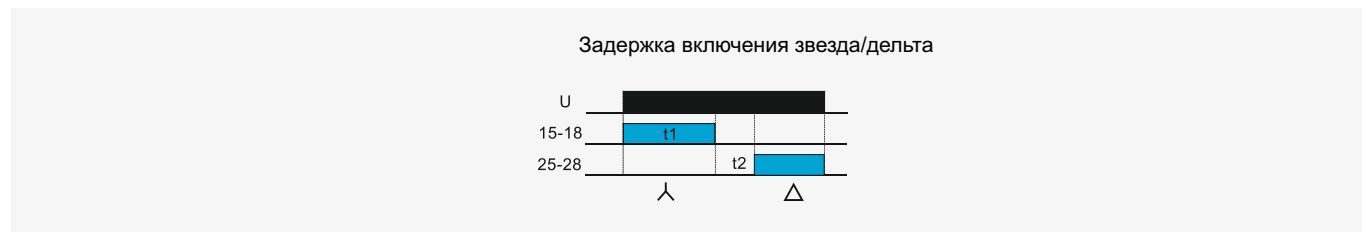

Габаритные и монтажные размеры (мм)

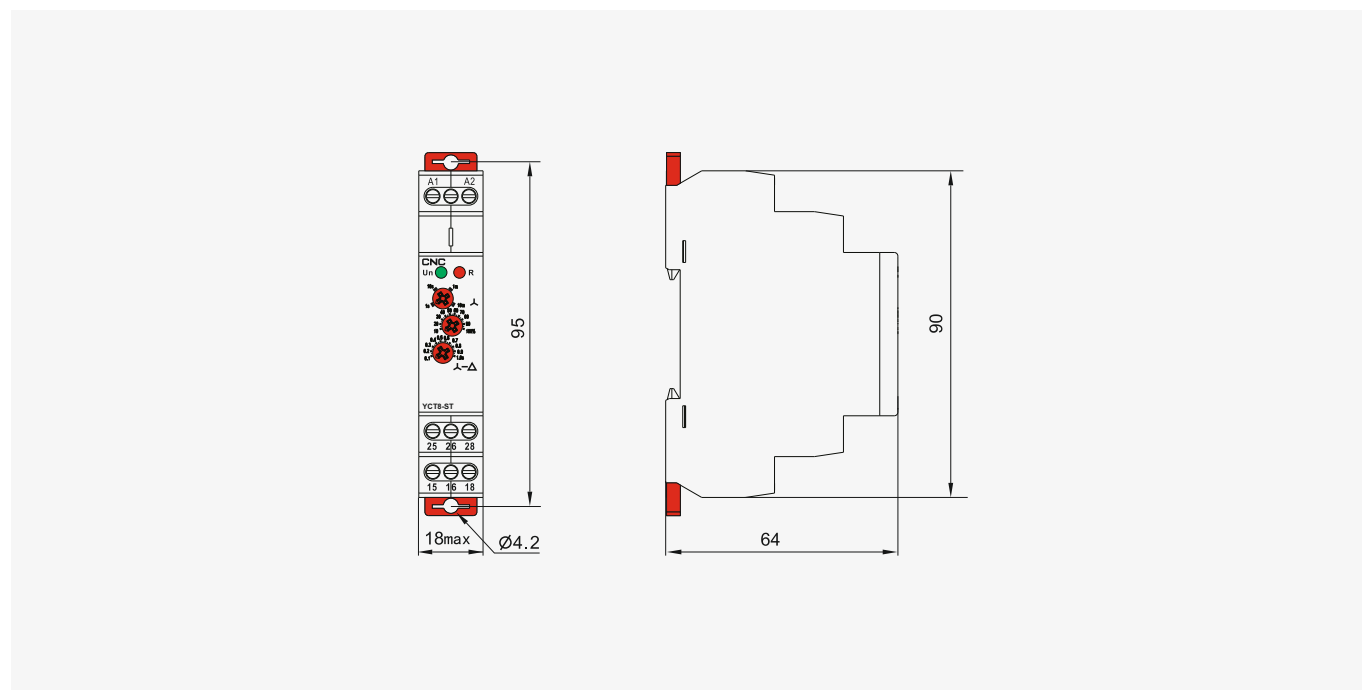

Реле

Реле времени YCT8-LS



Общая информация

- Используется для отложенного включения света в коридорах, подъездах, холлах, на лестничных клетках, либо для отложенного выключения вентиляторов (в туалете, ванной и т.п.).

Особенности

- Используется для включения устройств:
 - ON — выход включен постоянно.
 - AUTO — работа по таймеру, который настраивается потенциометром в диапазоне 0.5-20 мин
 - OFF — выход постоянно выключен.
- Диапазон напряжений: AC 230 В, зажимные контакты
- Светодиодная индикация состояния.
- Монтаж на DIN-рейку.

Обозначение

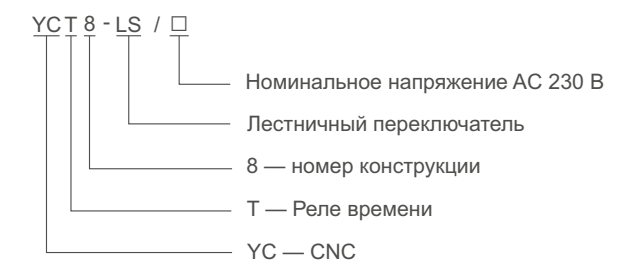

Реле

Реле времени YCT8-LS

Технические характеристики

Технические параметры	YCT8-LS
Функции	Задержка включения звезда / треугольник
Входные контакты	A1-A2
Диапазон напряжений	AC/DC 12-240 В (50-60 Гц)
Потребление	AC 0.3-2 ВА / DC 0.1-1.2 Вт
Диапазон напряжений	AC 230 В / AC 400 В (50-60 Гц)
Входная мощность	AC макс. 6ВА / 1.3 Вт
Допуск по вх. напряжению	-15%; +10%
Индикатор питания	зеленый светодиод
Диапазон	Диапазон настройки H:0.1 с - 10 мин. Время переключения t2: 0.1-1 с
Настройка	потенциометр
Погрешность	10%, механическая настройка
Погрешность повторяемости	0.2%
Температурный коэффиц.	0.05%/°C при 20°C
Выход	2XSPDT
Номинальный ток	16A/AC1
Напряжение переключения	250 В AC / 24 В DC
Мин. откл. способность DC	500 мВт
Индикатор выхода	красный светодиод
Механический срок службы	1X107
Электрич. срок службы (AC1)	1X105
Время сброса	макс.200 мс
Рабочая температура	от -20°C до +55°C
Температура хранения	от -35°C до +75°C
Монтаж / DIN-рейка	DIN-рейка EN/IEC 60715
Класс защиты	IP40 для передней панели / IP20 для контактов
Рабочее положение	любое
Категория перенапряжения	III
Класс загрязнения	2
Макс. сеч. кабеля (мм ²)	твердый провод макс. 1X2.5 или 2X1.5 / с оболочкой макс. 1X2. (AWG 12)
Размеры	90x18x64 мм
Масса	W240 - 82 г, A230 - 80 г
Стандарты	EN 61812-1, IEC60947-5-1

Функциональная диаграмма

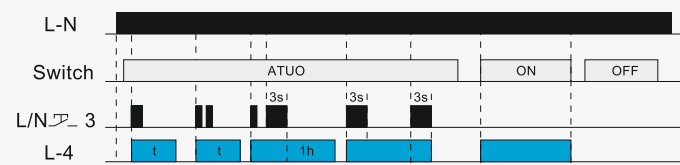

Реле

Реле времени YCT8-LS

Схема подключения

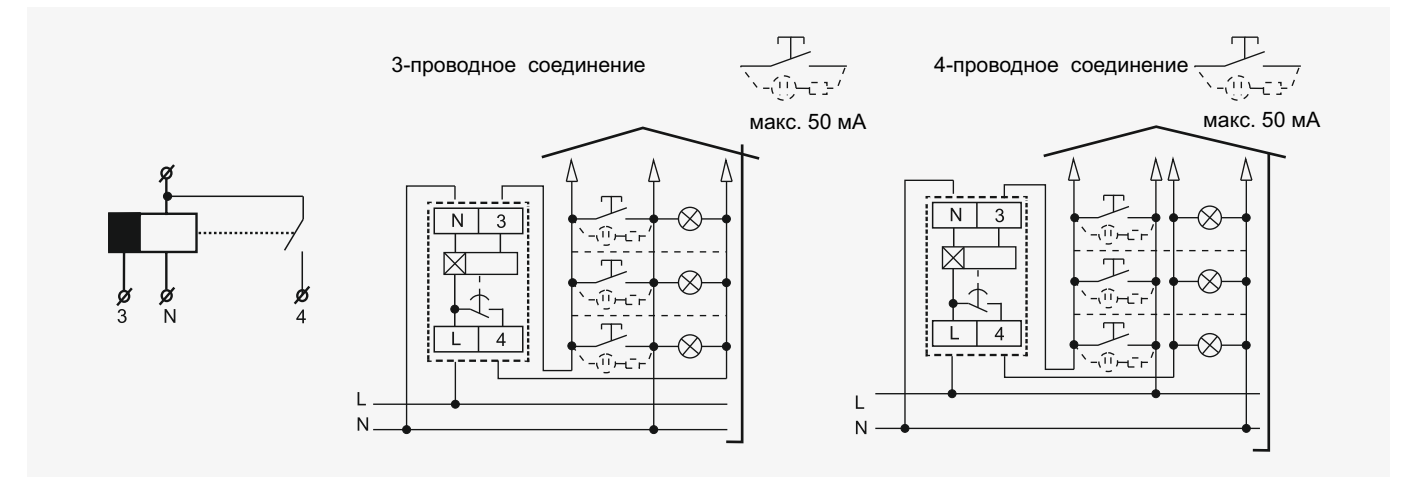

Типы ламп

2000 Вт	2000 Вт	1000 Вт	900 Вт (125 мкФ)	400 Вт	300 Вт

Пример

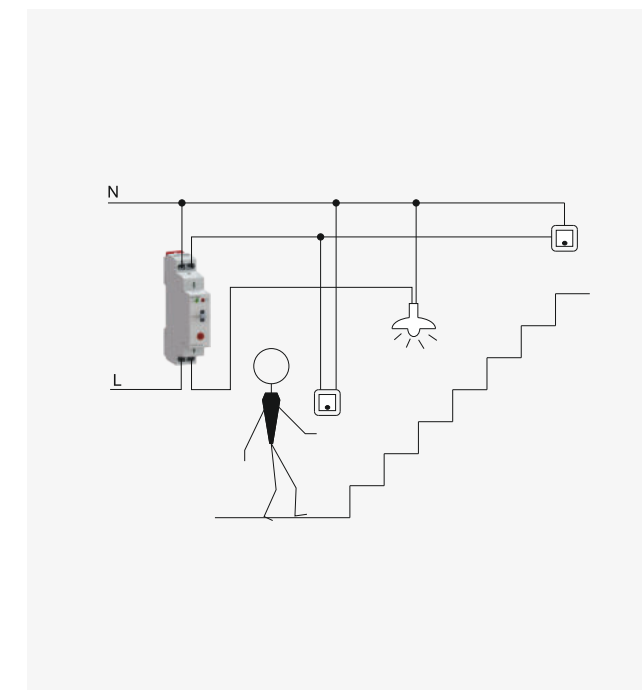

Габаритные и монтажные размеры (мм)

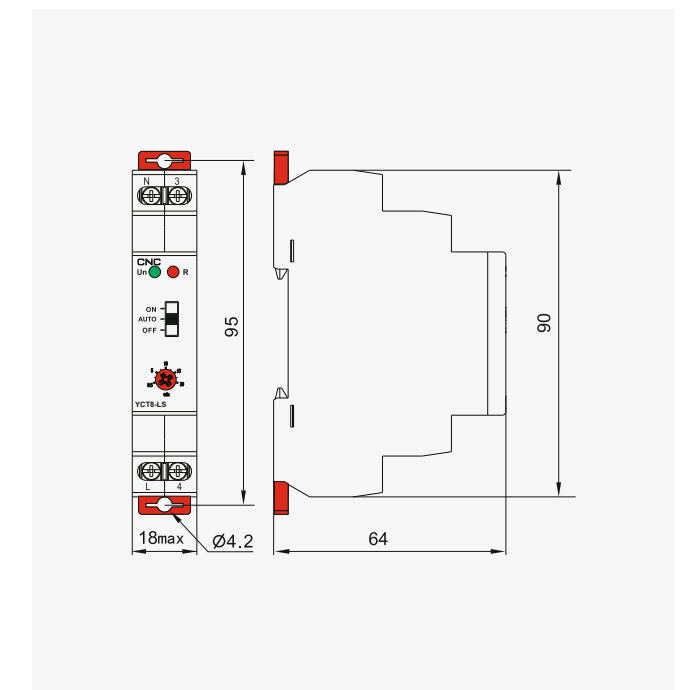

Реле

Реле времени TS711



TS711

Технические характеристики

Параметр	TS711	TS170
Рабочее напряжение	АС 220-240 В	АС 220-240 В
Энергопотребление	0.5 В	0.5 В
Нагрузоч. способность	АС 220 В, 16 А	АС 220 В, 16 А
Сопротивлен. контакта	≤ 50 мОм	≤ 50 мОм
Сопротивлен. изоляции	≥ 100 МОм	≥ 100 МОм
Рабочая температура	-10...+50°C	-10...+50°C
Погрешность	≤ 1с/день при 25°C	≤ 1с/день при 25°C
Нагрузочная способность контакта	Ламповая нагрузка: 1000 Вт	
	Резистивная нагрузка: 16 А / 250 В АС (cos Φ=1)	
	Индуктивная нагрузка: 3 А / 250 В АС (cos Φ=0.6)	
Резервирование	после 120 часов зарядки работает до 200 часов	/
Временной диапазон	24 ч	24 ч
Аккумулятор	70 ч	Без аккумулятора
Минимальное значение	10 минут	10 минут
Кол-во настроек	10 м / 144	10 м / 144
Размеры	72×72×47 мм	72×72×47 мм
Масса	135 г	135 г
Монтаж	DIN-рейка	DIN-рейка

Схема подключения

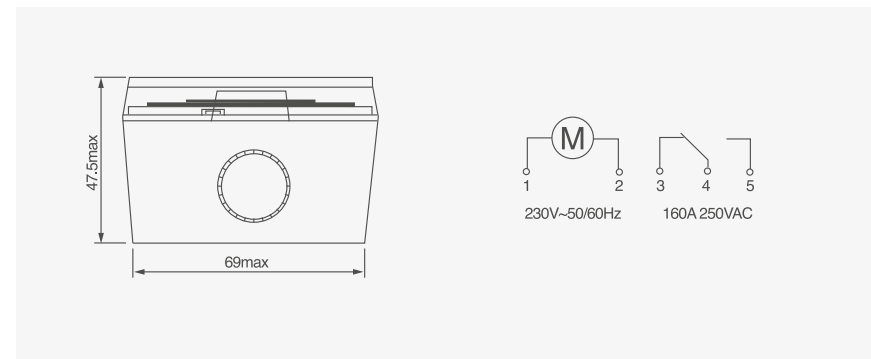

Габаритные и монтажные размеры (мм)

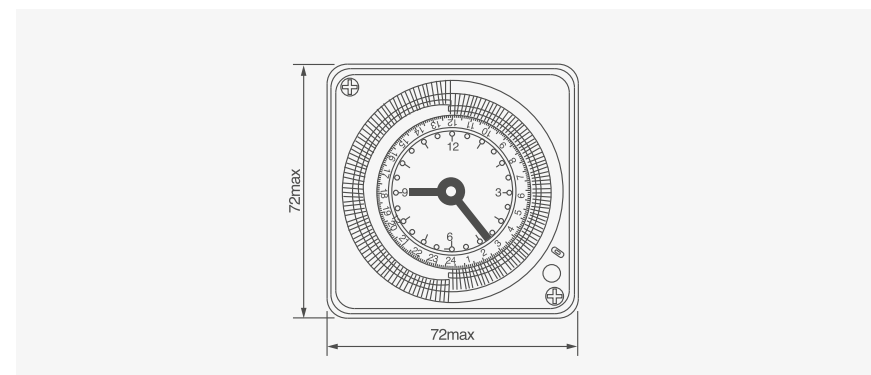

Реле

Реле времени TB17



Технические характеристики

TB17

Параметр	Значение
Напряжение	АС 110-240 В, DC 12-24 В, 50/60 Гц
Контакт	Таймер
Работа	По таймеру
Диапазон	24 ч

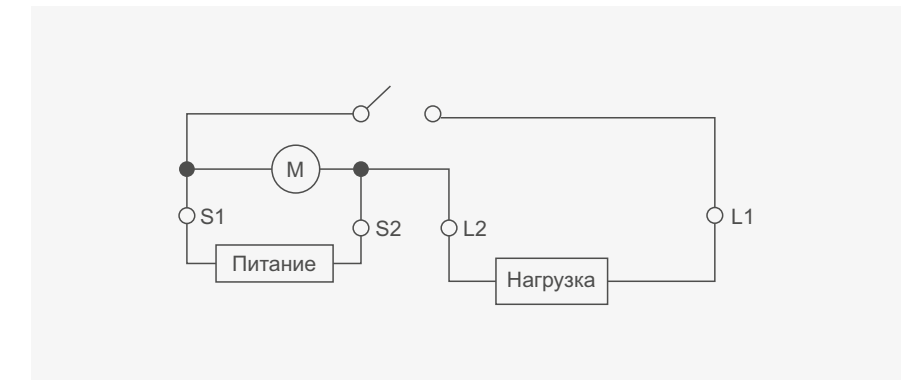

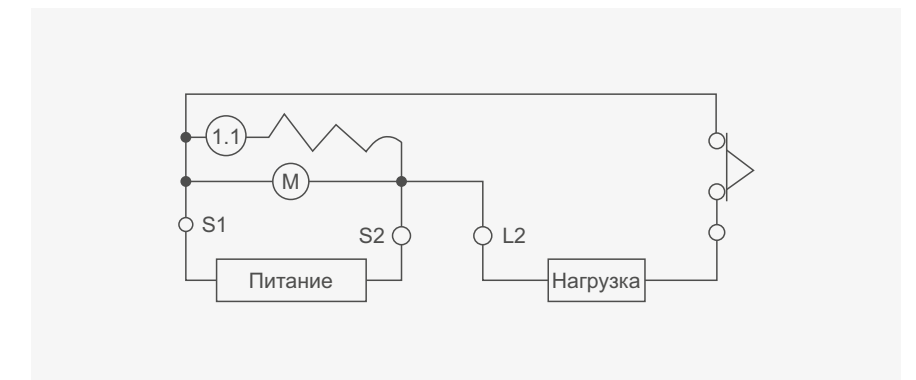

TB35

Параметр	Значение
Напряжение	АС 110-240 В, DC 12-24 В, 50/60 Гц
Контакт	Таймер
Диапазон	24 ч



Реле

Реле времени **SUL180a, SUL160a, YCST8, YCC18**

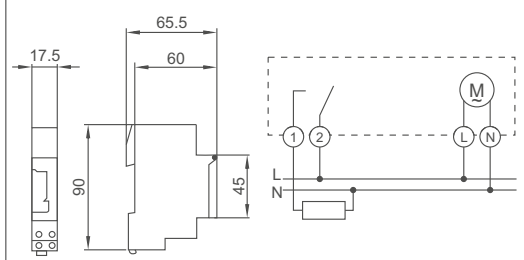
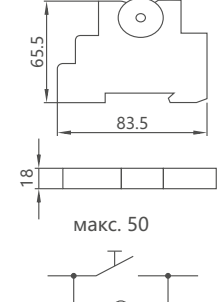
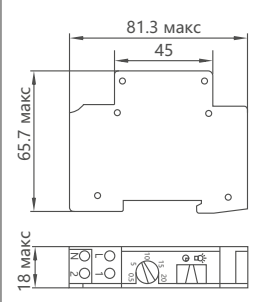
Параметр	Таймер			
Модель	SUL180a	SUL160a	YCST8	YCC18
Внешний вид				
Нагрузочная способность контакта	AC230 16(4)A	AC220 16(4)A	AC220 16A	AC220 16A
Диапазон времени	24 ч	24 ч	7 мин	20 мин
Сопротивление контакта	≤ 50 МОм	≤ 50 МОм	≤ 50 МОм	≤ 50 МОм
Сопротивление изоляции	≥ 100 МОм	≥ 100 МОм	≥ 100 МОм	≥ 100 МОм
Напряжение катушки	110, 230 В AC	110, 230 В AC	110, 230 В AC	110, 230 В AC
Срок службы	Электрич.	10 ⁵	10 ⁵	10 ⁵
	Механич.	10 ⁷	10 ⁷	10 ⁷
Рабочая температура	-10...+50°C	-10...+55°C	-20...+55°C	-20...+55°C
Размеры (мм)				
Аккумулятор (резерв)	70 ч	без аккумулятора		
Мин. настройка	15 минут	15 минут	0.5 минуты	0.5 минуты
Кол-во настроек	15 м/ 96	15 м/ 96	1М, 1.5М, 2М, 2.5М, 3М, 3.5М, 4М, 4.5М, 5М 5.5М, 6М, 6.5М, 7М	0.5М, 5М, 10М 15М, 20М
Макс. потр. мощность	1 ВА	1 ВА	1 ВА	5 ВА режим ожид. 1 ВА

Реле

Счетчик часов **BZ142**



BZ142-A



BZ142-1

Общая информация

Электромеханический счетчик часов используется для отображения суммарного времени наработки различного оборудования. Максимальное отображаемое значение в часах эквивалентно 11 годам. Счетчик сохраняет данные даже после отключения питания.

Технические характеристики

Параметр	BZ142-1	BZ142-2	BZ142-3
Напряжение	AC 220 В	AC 220 В	DC 10-80 В
Частота	50 Гц	60 Гц	
Диапазон	0-99,999.99 часов		
Размеры	48×48×40 мм		
Масса нетто	50 г		
Монтаж	В панель		

Габаритные и монтажные размеры (мм)

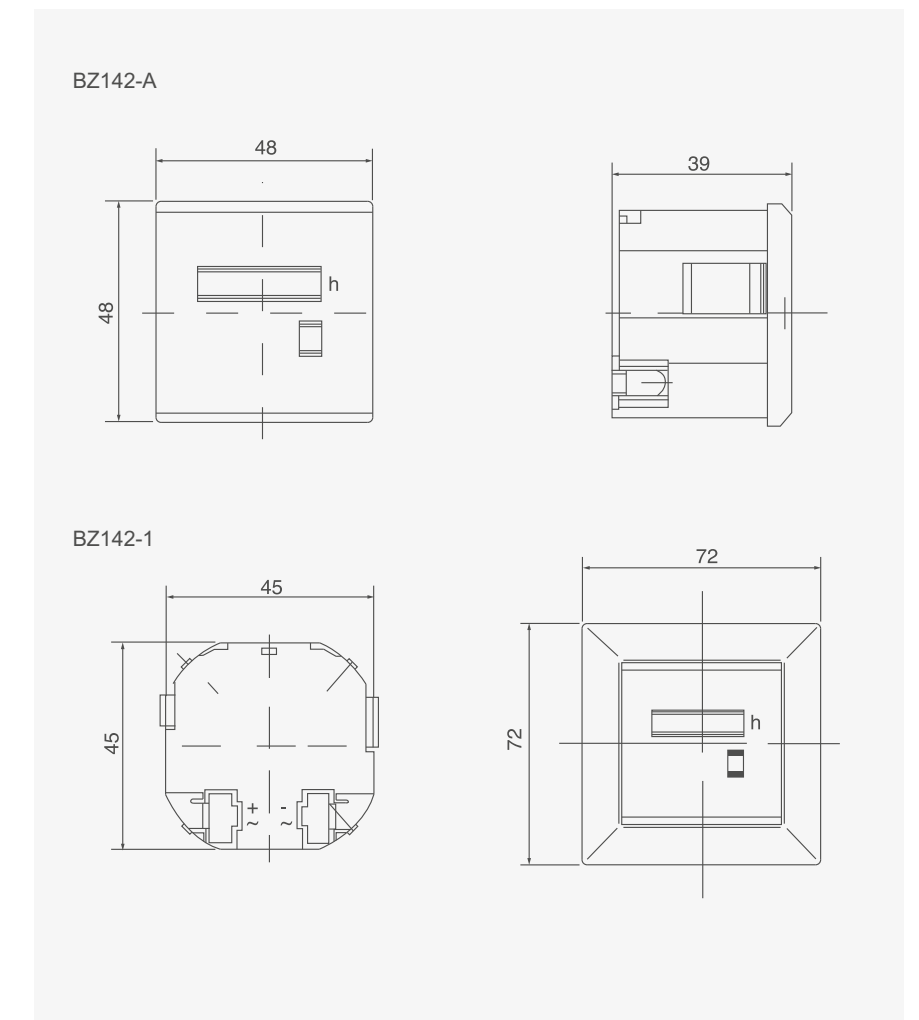

Реле

Реле времени DH48J



DH48J

Обозначение

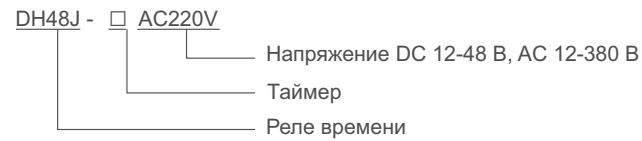

Технические характеристики

Параметр	Значение
Напряжение	DC 12-48 В, AC 12-380 В, 50 Гц
Метод счета	накопление
Диапазон	1-9999 (×1×10×100) Вх. конт. или вх. фотоэлектр. перек.
Входной сигнал	Несколько переключателей
Скорость счета	30 циклов/секунду
Нагр. способность	AC 220 В, 3 А; DC 28 В, 3 А
Рабочая температура	-10...+50°C
Влажность	35-85%
Срок службы	Мех.: 10 ⁷ , Элек.: 10 ³
Масса	≈100 г

Схема подключения

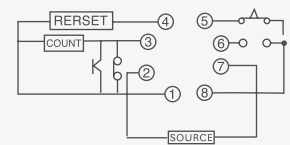

Принципиальная электрическая схема DH48J

Габаритные и монтажные размеры (мм)

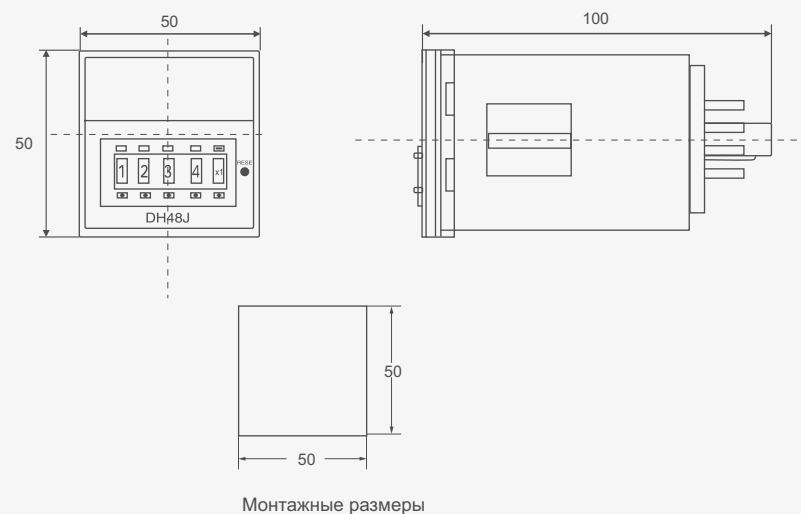

Реле

Реле времени DH48S-1Z/2Z



DH48S-2Z

Обозначение

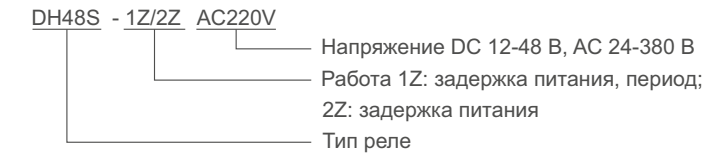

Технические характеристики

Параметр	Значение
Напряжение	DC 12-48 В, AC 24-380 В, 50 Гц
Расход энергии	DC 1.0 Вт, AC 1.0 ВА
Управляющий выход	5 А, 220 В AC
Спротивлен. изоляции	DC 500 В, 100 МОм
Пробивное напряжение	BCC 1500 В AC, BOC 1000 В AC
Рабочая температура	-10...+50°C
Влажность	35-85%
Срок службы	Мех.: 10 ⁷ , Элек.: 10 ³
Масса	≈ 150 г
Размер крепления	45×45 мм

Диапазон времени

0.01 с - 99.99 с; 1 с - 99 м 99 с; 1 м - 99 ч 99 м

Схема подключения

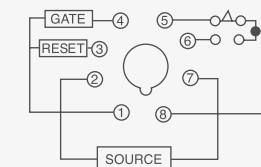

Принципиальная электрическая схема DH48S-1Z

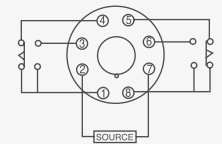

Принципиальная электрическая схема DH48S-2Z

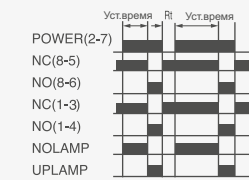

Функциональная диаграмм DH48S

Габаритные и монтажные размеры (мм)

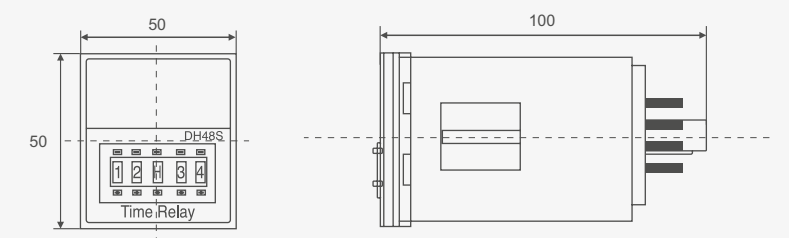

Реле

Реле времени DH48S-S



DH48S-S

Обозначение

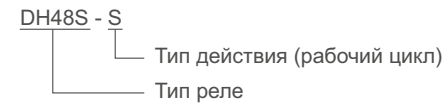

Технические характеристики

Параметр	Значение
Напряжение	DC 12 В - 48 В AC 24 В-380 В 50 Гц
Расход энергии	DC 1.0 Вт, AC 1.0 ВА
Управляющий выход	5 А, 220 В AC
Сопrotивлен. изоляции	DC 500 В, 100 МОм
Пробивное напряжение	BCC 1500 В AC, BOC 1000 В AC
Рабочая температура	-10...+50°C
Влажность	35-85%
Срок службы	Мех.: 10 ⁷ , Элект.: 10 ³
Масса	≈ 150 г
Размер крепления	45×45 мм



PF083A



PF083A-E

Диапазон

0.1 с - 99 ч

Схема подключения

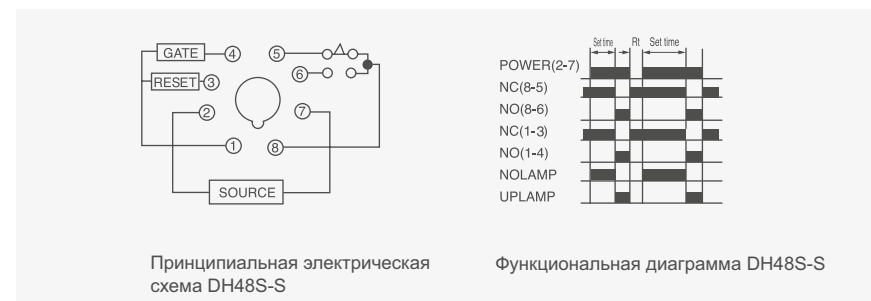

Габаритные и монтажные размеры (мм)

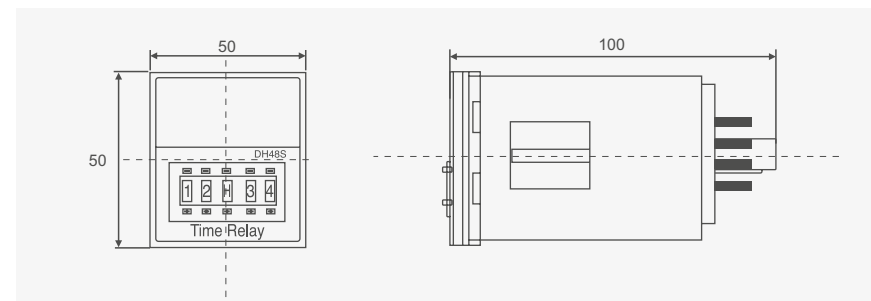

Реле

Реле времени H3BA-8



H3BA-8 (ST4P)

Обозначение

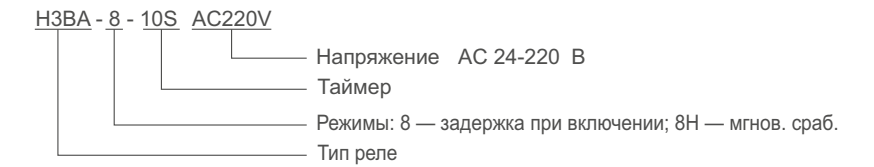

Технические характеристики

Параметр	Значение
Напряжение	DC 12-48 В, AC 24-380 В, 50 Гц
Расход энергии	DC 1.0 Вт, AC 1.0 ВА
Управляющий выход	5 А, 220 В AC
Сопrotивлен. изоляции	DC 500 В, 100 МОм
Пробивное напряжение	BCC 1500 В AC, BOC 1000 В AC
Рабочая температура	-10...+50°C
Влажность	35%-85%
Срок службы	Мех.: 10 ⁷ , Элект.: 10 ³
Масса	≈ 170 г
Размер крепления	45×45 мм

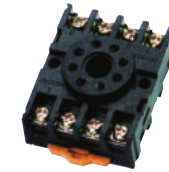

PF083A



PF083A-E

Диапазон времени

Единицы	Время	Секунды	Минуты	Часы	10 часов
	0.5		0.05-0.4		0.5-5 ч
	1.0		0.1-5		1-10 ч
	5.0		0.5-5		5-50 ч
	10		1-10		10-100 ч

Схема подключения

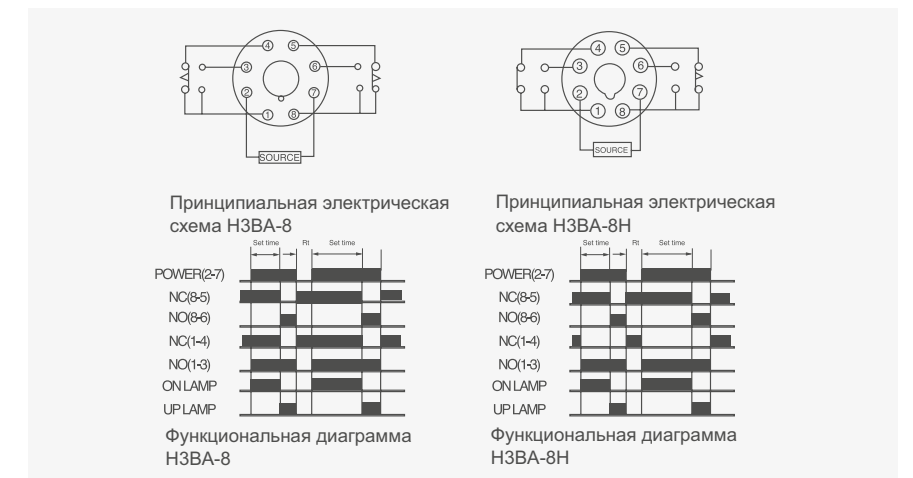

Габаритные и монтажные размеры (мм)

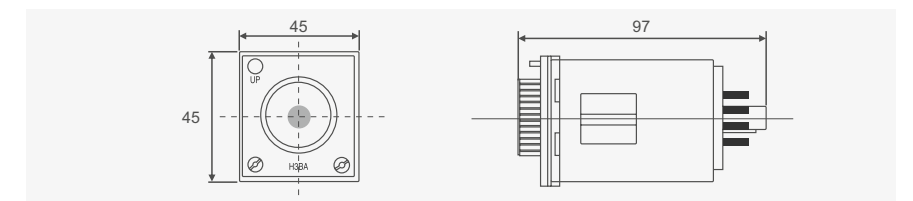

Реле

Реле времени НЗВА-А

Общая информация

Используется для контроля времени, оснащено соединительными гнездами на передней и задней панелях. Светодиодный индикатор, индикатор активности



НЗВА-А



PF113A



PF113A-E

Обозначение

НЗВА - А - 10S AC220V
 — Напряжение AC 24-415 В, DC 12-48 В
 — Таймер
 — Режимы: А - задержка включения, В — цикл, С — задержка выключения, D — задержка включения/выключения
 — Тип реле

Технические характеристики

Параметр	Значение
Напряжение	DC 12-48 В, AC 24-415 В, 50 Гц
Расход энергии	DC 1.0 Вт, AC 1.0 ВА
Управляющий выход	5 А, 220 В AC
Сопротивлен. изоляции	DC 500 В, 100 МОм
Пробивное напряжение	ВСС 1500 В AC, ВОС 1000 В AC
Рабочая температура	-10...+50°C
Влажность	35-85%
Срок службы	Мех.: 10 ⁷ , Элект.: 10 ³
Масса	≈ 170 г
Размер крепления	45×45 мм

Диапазон времени

Единицы	Время			
	Секунды	Минуты	Часы	10 часов
0.5		0.05-0.4		0.5-5 ч
1.0		0.1-5		1-10 ч
5.0		0.5-5		5-50 ч
10		1-10		10-100 ч

Схема подключения

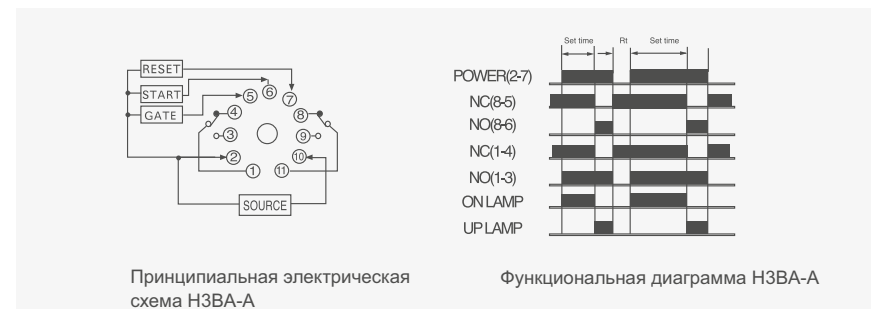

Габаритные и монтажные размеры (мм)

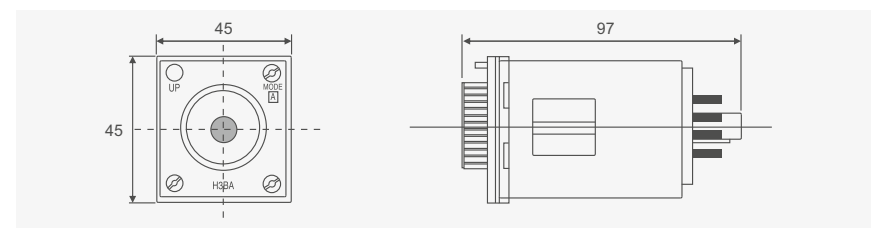

Реле

Реле времени НЗСР-А8

Общая информация

Используется для контроля времени, оснащено соединительными гнездами на передней и задней панелях. Светодиодный индикатор, индикатор активности



НЗСР-А8



PF083A



PF083A-E

Обозначение

НЗСР - А8 AC220V
 — Напряжение 12-48 В AC / DC; 24-220 В AC / DC
 — Режим А: включение с задержкой; Е: интервал
 — Тип реле

Технические характеристики

Параметр	Значение
Напряжение	DC 12-48 В AC, 24-220 В, 50 Гц
Расход энергии	DC 1.0 Вт AC, 1.0 ВА
Управляющий выход	5 А, 220 В AC
Сопротивлен. изоляции	DC 500 В, 100 МОм
Пробивное напряжение	ВСС 1500 В AC, ВОС 1000 В AC
Рабочая температура	-10...+50°C
Влажность	35-85%
Срок службы	Мех.: 10 ⁷ , Элект.: 10 ³
Масса	≈ 160 г
Размер крепления	45×45 мм

Диапазон

0.05 с - 300 ч

Схема подключения

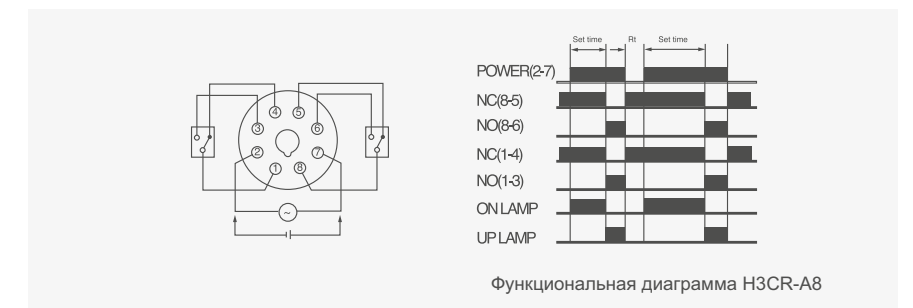

Габаритные и монтажные размеры (мм)

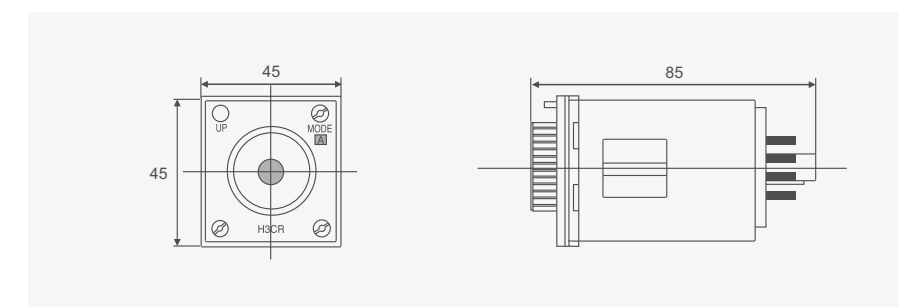

Реле

Реле времени ST3PA, ST3PC

Общая информация

Используется для контроля времени, оснащено соединительными гнездами на передней и задней панелях. Светодиодный индикатор, индикатор активности



ST3PA, ST3PC



PF083A



PF083A-E

Обозначение

ST3P A - A AC220V

- Напряжение AC 24-380 В, DC 12-48 В
- Диапазон
- Режимы:
 - A: Стандартный тип (с задержкой, многодиапазонный)
 - C: С инст. контакты (с задержкой, многодиапазонный)
 - F: Задержка выключения K: Задержка выключения контактного сигнала
 - Y: Таймер для пуска двигателя, звезда-треугольник (с задержкой)
 - R: Циклическое включение-выключение (с задержкой по включению)
- Тип реле

Технические характеристики

Параметр	Значение
Напряжение	DC 12-48 В, AC 24-380 В, 50 Гц
Расход энергии	DC 1.0 Вт, AC 1.0 ВА
Управляющий выход	5 А, 220 В AC
Сопротивлен. изоляции	DC 500 В, 100 МОм
Пробивное напряжение	BCC 1500 В AC, VOC 1000 В AC
Рабочая температура	-10...+50°C
Влажность	35-85%
Срок службы	Мех.: 10 ⁷ , Элект.: 10 ³
Масса	≈ 50 г
Размер крепления	40×50 мм

Диапазоны времени

Категории таймеров	Положение перекл.	1 2 3 4			
		1 2 3 4	1 2 3 4	1 2 3 4	1 2 3 4
A		0.05-0.5 с	0.05-5 с	2.5-30 с	0.25-3 м
B		0.1-1 с	0.1-10 с	5-60 с	0.5-6 м
C		0.5-5 с	5-50 с	0.5-5 м	2.5-30 м
D		1-10 с	10-100 с	1-10 м	5-60 м
E		5-60 с	1-10 м	5-60 м	0.5-6 ч
F		0.25-2 м	2.5-20 м	0.25-2 ч	1-12 ч
G		0.5-4 м	5-40 м	0.5-4 ч	2-24 ч

Схема подключения

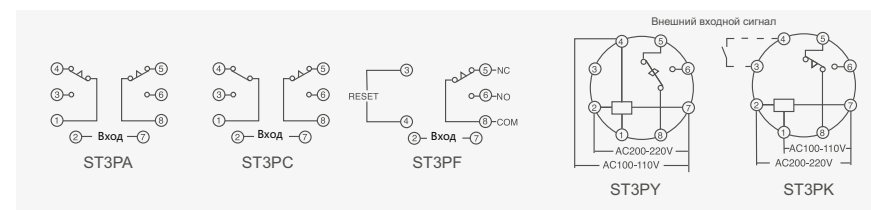

Габаритные и монтажные размеры (мм)

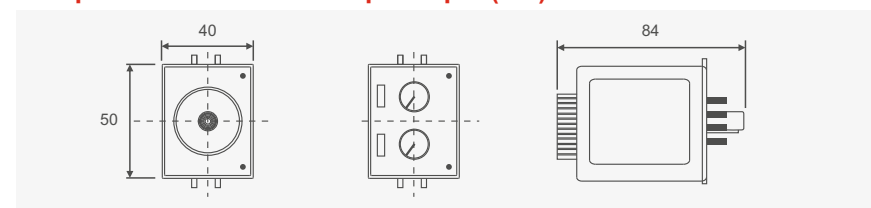

Реле

Реле времени H3Y-4

Общая информация

Используется для контроля времени, оснащено соединительными гнездами на передней и задней панелях. Светодиодный индикатор, индикатор активности



H3Y-4 (ST6P)



PYF14A



PYF14A-E

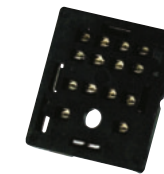

PY-14A

Обозначение

H3Y - 2/4 10S AC220V

- Напряжение AC/DC 24-380 В
- Диапазон времени
- Контакт 2Z, 4Z
- Тип реле

Технические характеристики

Параметр	Значение
Напряжение	DC 12-48 В, AC 24-380 В, 50 Гц
Расход энергии	DC 1.0 Вт, AC 1.0 ВА
Управляющий выход	2Z: 5 А, 220 В AC; 4Z: 3А, 220 В AC
Сопротивлен. изоляции	DC 500 В, 100 МОм
Пробивное напряжение	BCC 1500 В AC, VOC 1000 В AC
Рабочая температура	-10...+50°C
Влажность	35-85%
Срок службы	Мех.: 10 ⁷ , Элект.: 10 ³
Масса	≈ 50 г
Размер крепления	22×28 мм

Диапазон

Время	Диапазон	Время	Диапазон
0.5 с	0.05-0.5 с	3 мин	0.05-0.5 мин
1 с	0.1-1 с	1 мин	0.1-1 мин
5 с	0.5-5 с	5 мин	0.5-5 мин
10 с	0.5-10 с	10 мин	0.5-10 мин
30 с	1.0-30 с	30 мин	1-30 мин
60 с	2.0-60 с	60 мин	2-60 мин
120 с	5.0-120 с	120 мин	0.1-3 ч

Схема подключения

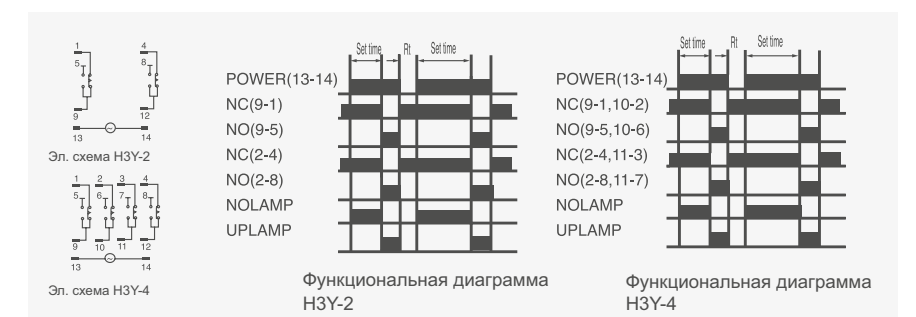

Габаритные и монтажные размеры (мм)

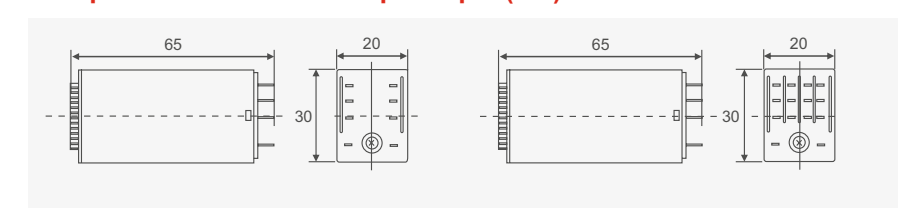

Реле

Реле времени TH3A-YA

Общая информация

Используется для контроля времени, оснащено соединительными гнездами на передней и задней панелях. Светодиодный индикатор, индикатор активности



TH3A-YA



PF083A



PF083A-E

Обозначение

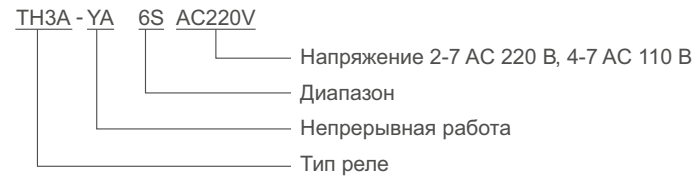

Технические характеристики

Параметр	Значение
Напряжение	2-7 AC 220 В, 4-7 AC 110 В
Расход энергии	DC 1.0 Вт, AC 1.0 ВА
Управляющий выход	5 А, 220 В AC
Спротивлен. изоляции	DC 500 В, 100 МОм
Пробивное напряжение	ВСС 1500 В AC, ВОС 1000 В AC
Рабочая температура	-10...+50°C
Влажность	35-85%
Срок службы	Мех.: 10 ⁷ Элект.: 10 ³
Масса	≈ 160 г
Размер крепления	40×50 мм

Диапазон времени

Номин. время	Диапазон	Номин. время	Диапазон
1 с	0.1-1 с	6 мин	0.3-6 мин
2 с	0.1-2 с	12 мин	0.6-12 мин
3 с	0.1-3 с	30 мин	1-30 мин
6 с	0.2-6 с	60 мин	2-60 мин
12 с	0.6-12 с	3 ч	0.1-3 ч
60 с	2.0-60 с	6 ч	0.2-6 ч
2 м	5.0 с - 2 мин	10 ч	0.25-10 ч
3 м	0.1-3 м	24 ч	0.8-24 ч

Схема подключения



Габаритные и монтажные размеры (мм)

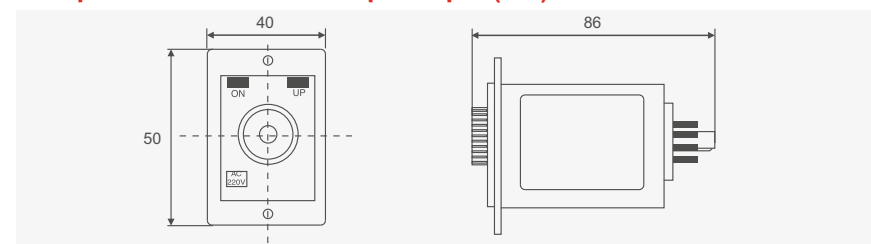

Реле

Реле времени АН3-3

Общая информация

Используется для контроля времени, оснащено соединительными гнездами на передней и задней панелях. Светодиодный индикатор, индикатор активности



АН3-3

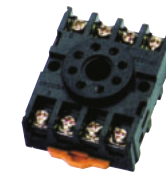

PF083A



PF083A-E

Обозначение

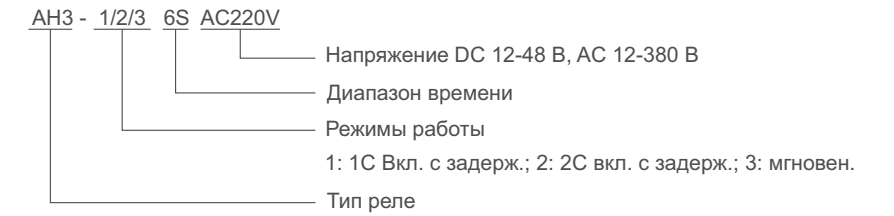

Технические характеристики

Параметр	Значение
Напряжение	DC 12-48 В, AC 12-380 В, 50 Гц
Расход энергии	DC 1.0 Вт AC, 1.0 ВА
Управляющий выход	5 А, 220 В AC
Спротивлен. изоляции	DC 500 В, 100 МОм
Пробивное напряжение	ВСС 1500 В AC, ВОС 1000 В AC
Рабочая температура	-10...+50°C
Влажность	35-85%
Срок службы	Мех.: 10 ⁷ , Элект.: 10 ³
Масса	≈ 160 г
Размер крепления	40×50 мм

Диапазоны времени

Ном.время	Диапазон	Ном.время	Диапазон
1 с	0.1-1 с	6 мин	0.3-6 мин
2 с	0.1-2 с	12 мин	0.6-12 мин
3 с	0.1-3 с	30 мин	1-30 мин
6 с	0.2-6 с	60 мин	2-60 мин
10 с	0.6-10 с	3 ч	0.1-3 ч
30 с	1.0-30 с	6 ч	0.2-6 ч
60 с	2.0-60 с	10 ч	0.25-10 ч
2 мин	5.0 с - 2 мин	24 ч	0.8-24 ч
3 мин	0.1-3 мин	30 ч	1-30 ч

Схема подключения

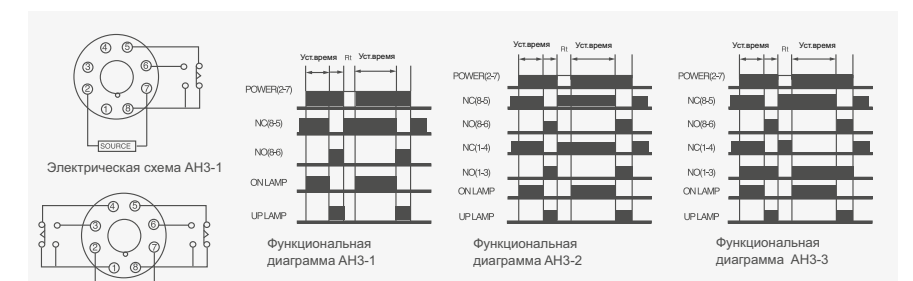

Габаритные и монтажные размеры (мм)

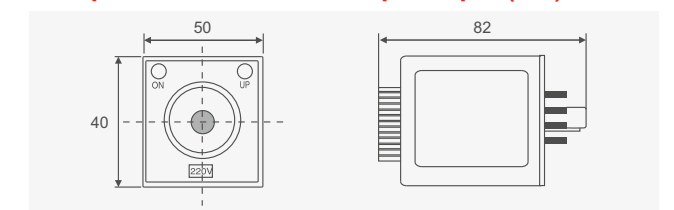

Реле

Реле времени АН3-В

Общая информация

Используется для контроля времени, оснащено соединительными гнездами на передней и задней панелях. Светодиодный индикатор, индикатор активности

Обозначение

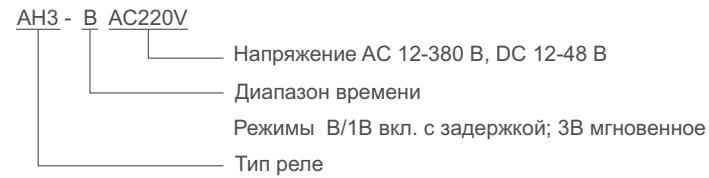

Технические характеристики

Параметр	Значение
Напряжение	DC 12-48 В, AC 12-380 В, 50 Гц
Расход энергии	DC 1.0 Вт, AC 1.0 ВА
Управляющий выход	5 А, 220 В AC
Сопротивлен. изоляции	DC 500 В, 100 МОм
Пробивное напряжение	ВСС 1500 В AC, ВОС 1000 В AC
Рабочая температура	-10...+50°C
Влажность	35-85%
Срок службы	Мех.: 10 ⁷ , Элект.: 10 ³
Масса	≈ 100 г
Размер крепления	50×40 мм

Диапазоны времени

АН3-А	1 с - 10 мин
АН3-В	3 с - 30 мин
АН3-С	6 с - 60 мин
АН3-Д	1 мин - 10 ч
АН3-Е	3 мин - 30 ч

Схема подключения

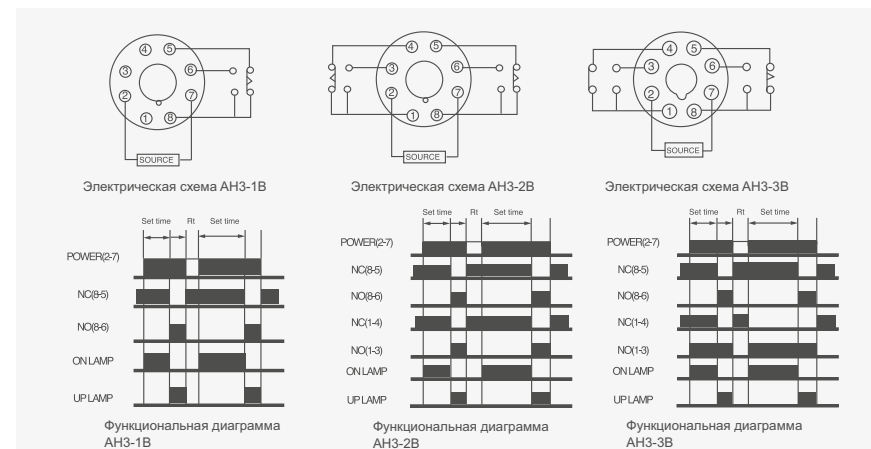

Габаритные и монтажные размеры (мм)

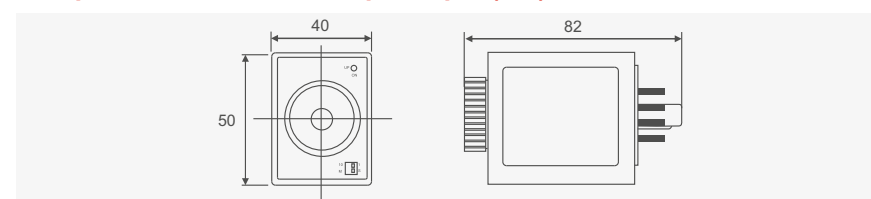

Реле

Реле времени АН3-NB

Общая информация

Используется для контроля времени, оснащено соединительными гнездами на передней и задней панелях. Светодиодный индикатор, индикатор активности

Обозначение

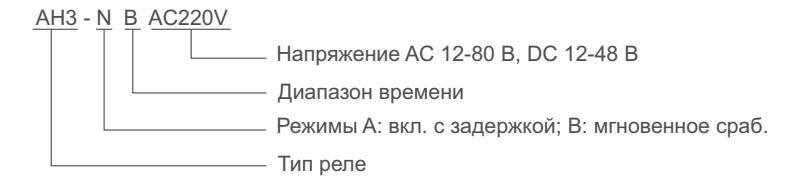

Технические характеристики

Параметр	Значение
Напряжение	DC 12-48 В, AC 12-380 В, 50 Гц
Расход энергии	DC 1.0 Вт, AC 1.0 ВА
Управляющий выход	5 А, 220 В AC
Сопротивлен. изоляции	DC 500 В, 100 МОм
Пробивное напряжение	ВСС 1500 В AC, ВОС 1000 В AC
Рабочая температура	-10...+50°C
Влажность	35-85%
Срок службы	Мех.:10 ⁷ Элект.:10 ³
Масса	≈ 100 г
Размер крепления	50×40 мм

Диапазоны времени

АН3-NA	1 с, 1 мин, 10 с, 10 мин
АН3-NB	3 с, 3 мин, 30 с, 30 мин
АН3-NC	6 мин, 6 мин, 60 с, 60 мин
АН3-ND	1 мин, 10 мин, 1 ч, 10 ч
АН3-NE	3 мин, 30 мин, 3 ч, 30 ч

Схема подключения

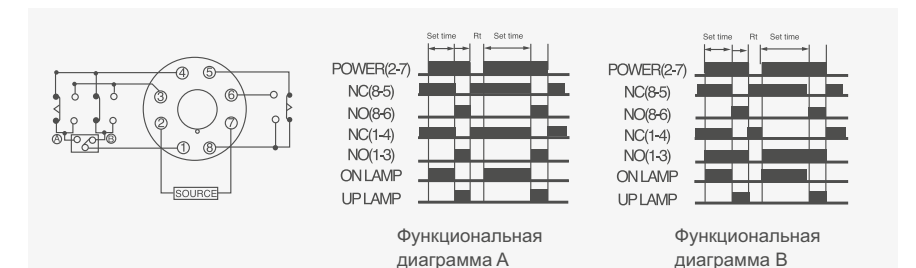

Габаритные и монтажные размеры (мм)

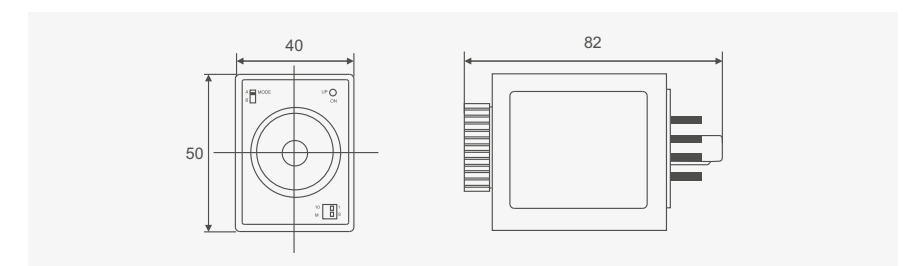

Реле

Реле времени ATDV-Y

Общая информация

Используется для контроля времени, оснащено соединительными гнездами на передней и задней панелях. Светодиодный индикатор, индикатор активности



ATDV-Y



PF083A



PF083A-E

Обозначение

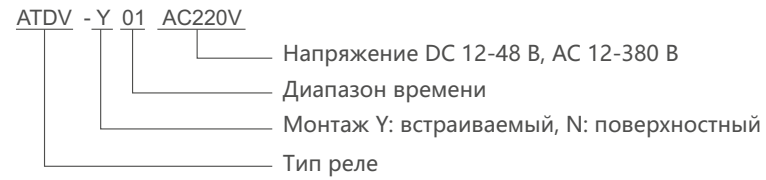

Технические характеристики

Параметр	Значение
Напряжение	DC 12-48 В, AC 12-380 В, 50 Гц
Расход энергии	DC 1.0 Вт AC 1.0 ВА
Управляющий выход	5 А, 220 В AC
Сопротивлен. изоляции	DC 500 В, 100 МОм
Пробивное напряжение	ВСС 1500 В AC, ВОС 1000 В AC
Рабочая температура	-10...+50°C
Влажность	35-85%
Срок службы	Мех.: 10 ⁷ , Элект.: 10 ³
Масса	≈ 210 г
Размер крепления	50×62 мм

Диапазоны времени

Тип	Диапазон	Тип	Диапазон
ATDV-Y/N-01	6-6 с	ATDV-Y/N-07	60-6 мин
ATDV-Y/N-02	6-60 с	ATDV-Y/N-08	60-60 мин
ATDV-Y/N-03	60-6 с	ATDV-Y/N-09	6-6 ч
ATDV-Y/N-04	60-60 с	ATDV-Y/N-10	6-12 ч
ATDV-Y/N-05	6-6 мин	ATDV-Y/N-11	12-6 ч
ATDV-Y/N-06	6-60 мин	ATDV-Y/N-12	12-12 ч

Схема подключения

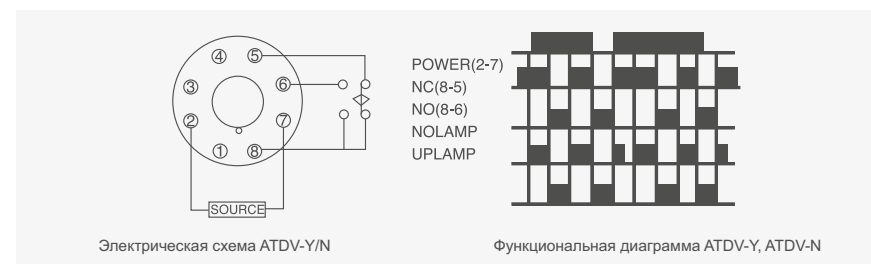

Габаритные и монтажные размеры (мм)

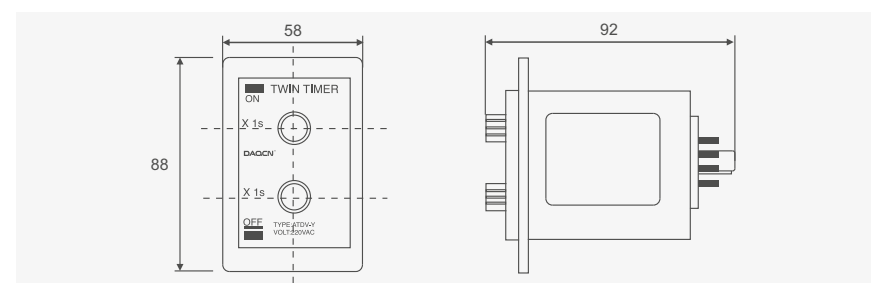

Реле

Реле времени AH2-N

Общая информация

Используется для контроля времени, оснащено соединительными гнездами на передней и задней панелях. Светодиодный индикатор, индикатор активности



AH2-N

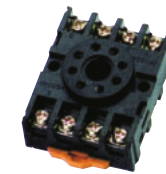

PF083A



PF083A-E

Обозначение

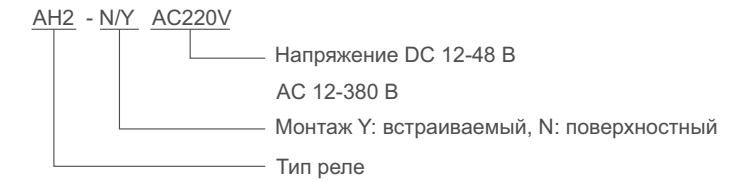

Технические характеристики

Параметр	Значение
Напряжение	DC 12-48 В, AC 12-380 В, 50 Гц
Расход энергии	DC 1.0 Вт AC 1.0 ВА
Управляющий выход	5 А, 220 В AC
Сопротивлен. изоляции	DC 500 В, 100 МОм
Пробивное напряжение	ВСС 1500 В AC, ВОС 1000 В AC
Рабочая температура	-10...+50°C
Влажность	35-85%
Срок службы	Мех.: 10 ⁷ , Элект.: 10 ³
Масса	≈ 210 г
Размер крепления	50×62 мм

Диапазоны времени

Единицы	Диапазон
с	1, 3, 6, 12, 30, 60
м	3, 6, 12, 30, 60
ч	3, 6, 12, 24

Схема подключения

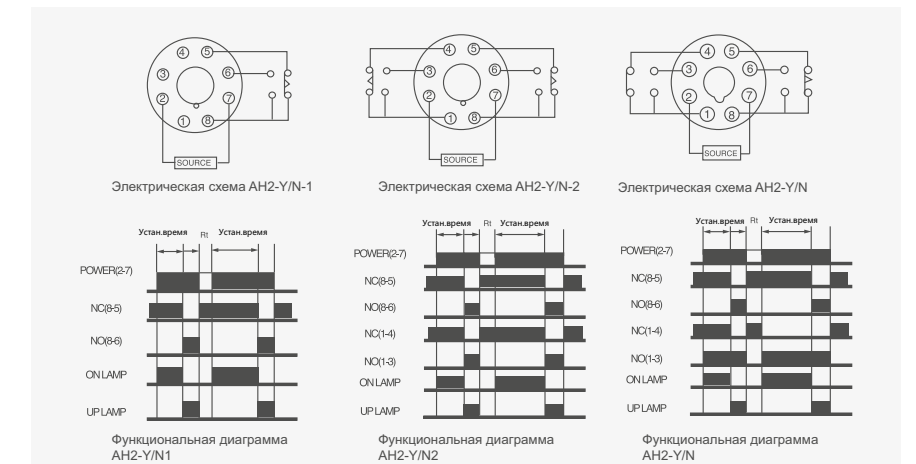

Габаритные и монтажные размеры (мм)

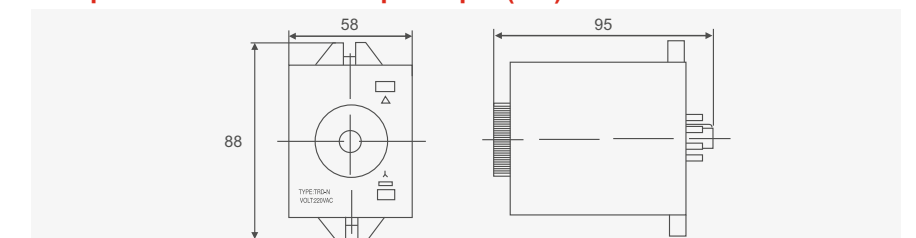

Реле

Реле времени **ASTP-Y**

Общая информация

Используется для контроля времени, оснащено соединительными гнездами на передней и задней панелях. Светодиодный индикатор, индикатор активности



ASTP-Y



PF083A



PF083A-E

Обозначение

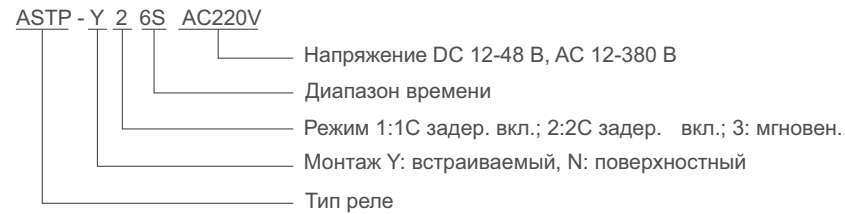

Технические характеристики

Параметр	Значение
Напряжение	DC 12-48 В, AC 12-380 В, 50 Гц
Расход энергии	DC 1.0 Вт, AC 1.0 ВА
Управляющий выход	5 А, 220 В AC
Сопrotивлен. изоляции	DC 500 В, 100 МОм
Пробивное напряжение	ВСС 1500 В AC, ВОС 1000 В AC
Рабочая температура	-10...+50°C
Влажность	35-85%
Срок службы	Мех. :10 ⁷ , Элект.: 10 ³
Масса	≈ 210 г
Размер крепления	50×62 мм

Диапазоны времени

Ном. время	Диапазон	Ном. время	Диапазон
1 с	0.1-1 с	3 мин	0.1-3 мин
2 с	0.1-2 с	6 мин	0.3-6 мин
3 с	0.1-3 с	12 мин	0.6-12 мин
6 с	0.2-6 с	30 мин	1-30 мин
12 с	0.6-12 с	60 мин	2 мин - 60 с
60 с	2.0-60 с	3 ч	0.1-3 ч
2 мин	5.0 с - 1 мин	6 ч	0.2-6 ч

Схема подключения



Габаритные и монтажные размеры (мм)

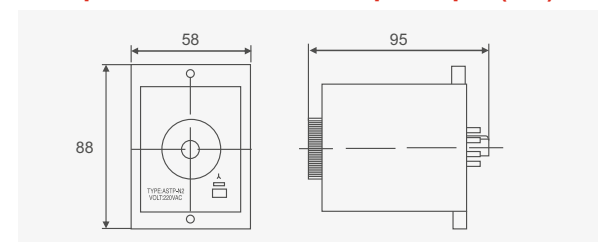

Реле

Реле времени **ASY-3D**

Общая информация

Используется для контроля времени, имеет несколько режимов работы и отличается небольшой массой



ASY-3D



PF083A



PF083A-E

Обозначение

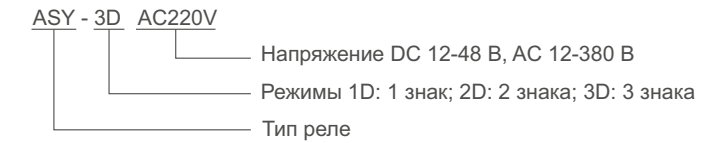

Технические характеристики

Параметр	Значение
Напряжение	DC 12-48 В, AC 12-380 В, 50 Гц
Расход энергии	DC 1.0 Вт AC 1.0 ВА
Управляющий выход	5 А, 220 В AC
Сопrotивлен. изоляции	DC 500 В, 100 МОм
Пробивное напряжение	ВСС 1500 В AC, ВОС 1000 В AC
Рабочая температура	-10...+50°C
Влажность	35-85%
Срок службы	Мех. :10 ⁷ , Элект.: 10 ³
Масса	≈ 150 г
Размер крепления	50×62 мм

Диапазоны времени

Модель	Диапазоны
ASY-1D	9с/9м/9ч
ASY-2D	9.9с/9.9м/9.9ч, 99с/99м/99ч
ASY-3D	99.9с/99.9м/99.9ч, 999с/999м/999ч

Схема подключения

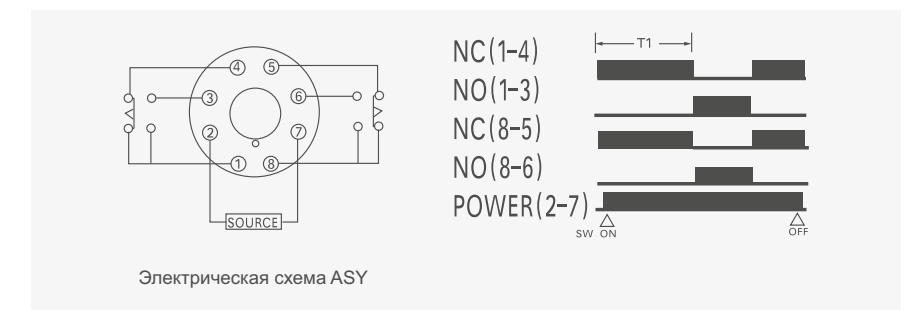

Габаритные и монтажные размеры (мм)

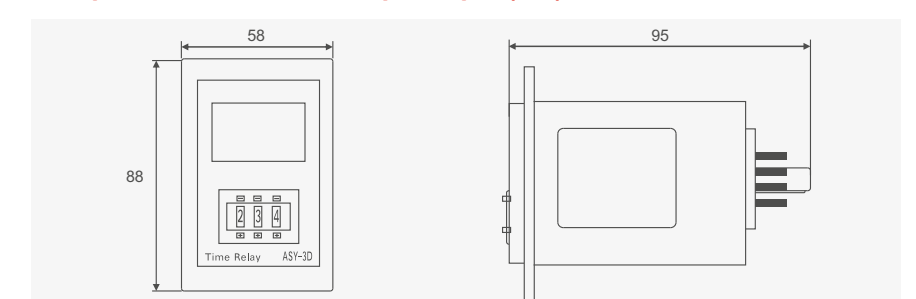

Реле

Реле времени ST2P-E

Общая информация

Используется для контроля времени, оснащено соединительными гнездами на передней и задней панелях. Светодиодный индикатор, индикатор активности



ST2P-E



PF083A



PF083A-E

Обозначение

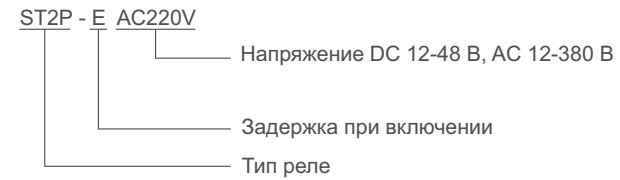

Технические характеристики

Параметр	Значение
Напряжение	DC 12-48 В, AC 12-380 В, 50 Гц
Расход энергии	DC 1.0 Вт AC 1.0 ВА
Управляющий выход	5 А, 220 В AC
Сопротивлен. изоляции	DC 500 В, 100 МОм
Пробивное напряжение	BCC 1500 В AC, VOC 1000 В AC
Рабочая температура	-10...+50°C
Влажность	35-85%
Срок службы	Мех.: 10 ⁷ , Элект.: 10 ³
Масса	≈ 50 г
Размер крепления	40×50 мм

Диапазон времени

Единицы	Диапазоны
с	1, 2, 3, 6, 12, 30, 60
м	2, 3, 5, 6, 12, 30, 60
ч	3, 6, 12, 24

Схема подключения

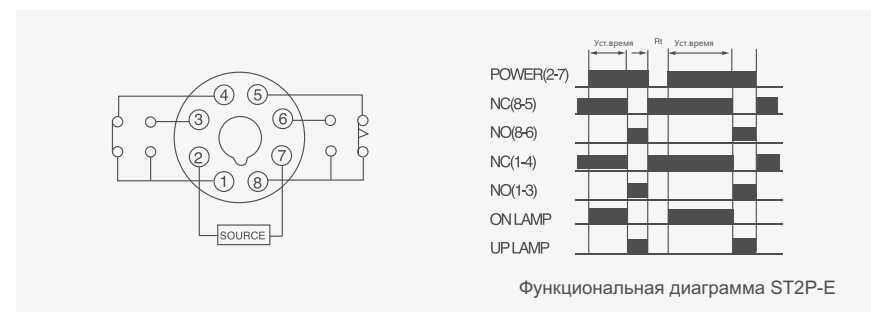

Габаритные и монтажные размеры (мм)

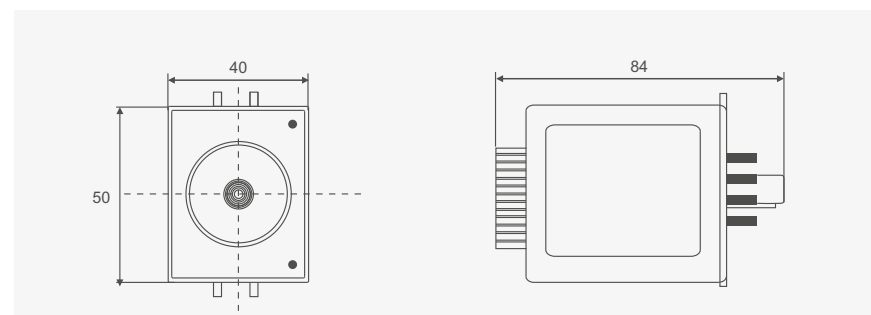

Реле

Импульсные реле YCIR

Общая информация

Импульсное реле YCIR изменяет состояние контактов при подаче импульсных сигналов. Ток коммутации контактов до 16 А; реле предназначено для широкого спектра напряжений переменного/постоянного тока.

Обозначение

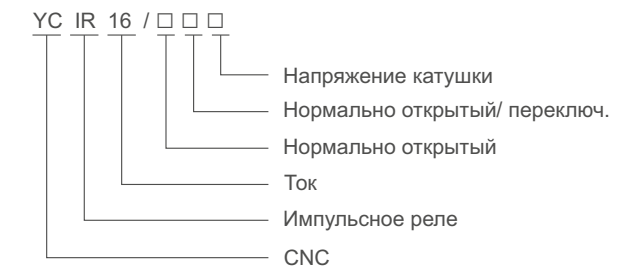

Например, YCIR-16/10 DC12V — реле 1NO для постоянного тока 16 А, 12 В



Технические характеристики

Параметры	Значения	
Рассеиваемая мощность (во время импульса)	19 ВА	
Подсветка РВ	Мак. ток 3 мА	
Порог	Мин. 85 % от U _п	
Длительность импульса	от 50 мс до 1 с (рекомендуется 200 мс)	
Время отклика	50 мс	
Напряжение(U _e)	1P, 2P, 3P, 4P	
Номинальный ток	16 А	
Частота	50/60 Гц	
Управляющее напряжение (В)	AC 24 В / DC 12 В, AC 48 В / DC 24 В, AC 110 В / DC 48 В, AC 230 В / DC 110 В	
Макс. число операций в минуту	5	
Макс. число операций в день	100	
Срок службы	200000 циклов (AC21), 100000 циклов (AC22)	
Категория перенапряжения	IV	
Напряжение изоляции (U _i)	440 В AC	
Класс загрязнения	3	
Ном. имп. выдерживаемое напряжение (U _{imp})	6 кВ	
Класс защиты (IEC 60529)	Устройство	IP20
	В составе модуля	Ip40 (Класс изоляции II)
Рабочая температура	-5...+60°C	
Температура хранения	-40...+70°C	
Тропикоустойчивость (IEC 60068.1)	Класс 2 (относительная влажность 95% при 55°C)	

Импульсные реле YCIR

Реле

Импульсные реле YCIR

Работа



Схема подключения



Габаритные и монтажные размеры (мм)

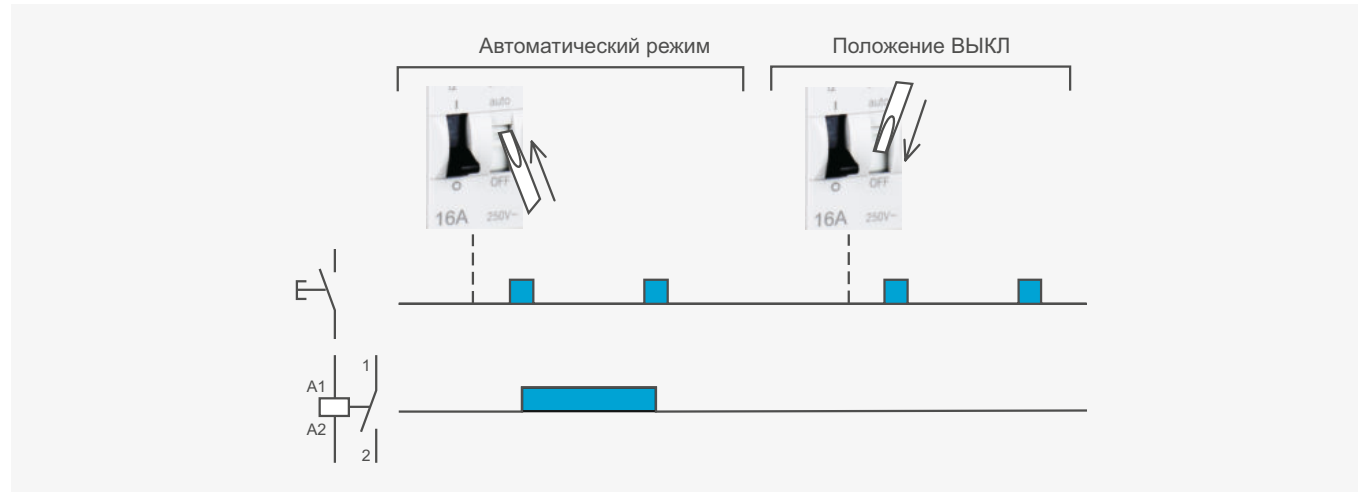
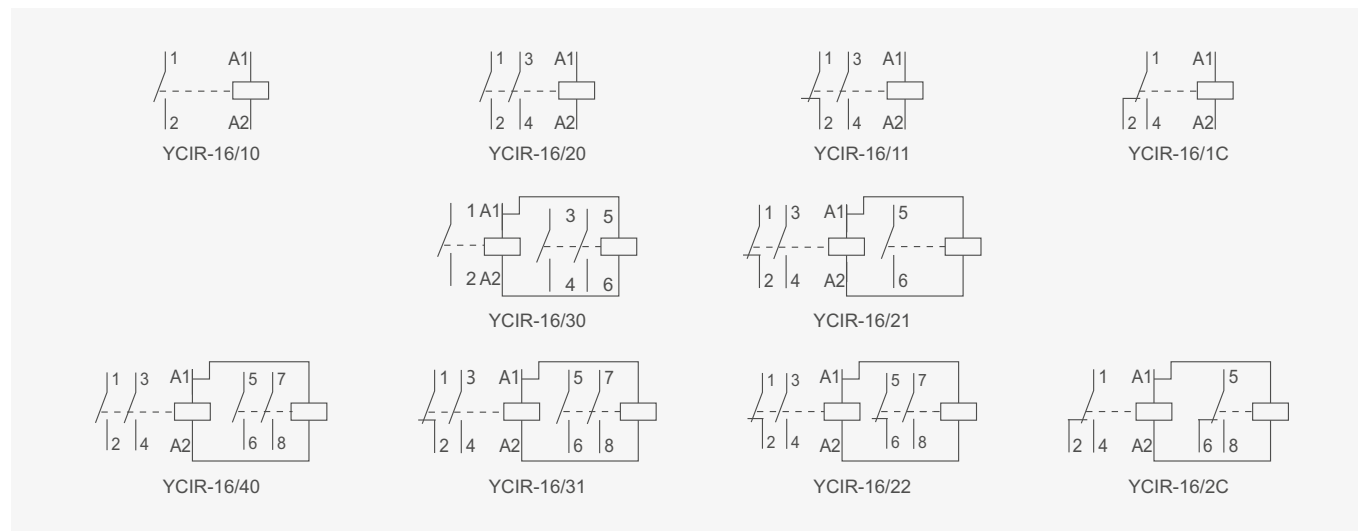
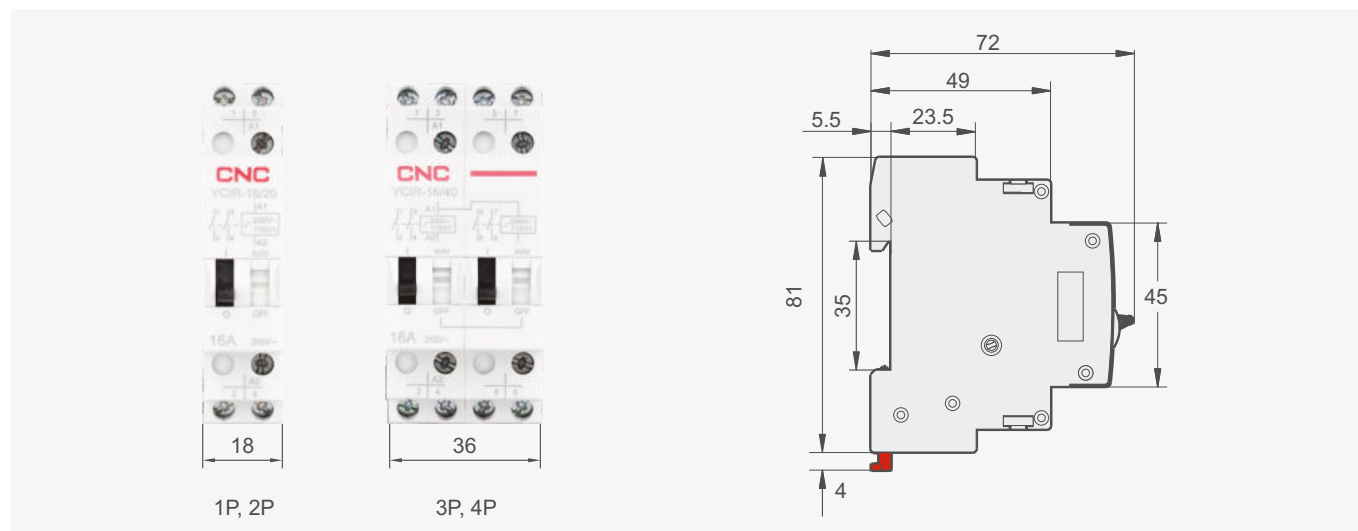

Реле

Контроллеры

Схема подключения	Напряжение	AC 24-380 В, DC 24 В	Габаритные и монтажные размеры (мм)
<p>AFS-GR</p> <p>PF083A PF083A-E</p>		<p>Контакт</p> <p>Рабочая температура</p> <p>Параметры</p> <p>Внешние размеры (мм)</p>	<p>1C SPDT</p> <p>от -25 до 40°C</p> <p>Выход DC 12 В, DC 24 В Ток DC 15 мА</p> <p>40×50×58</p>
<p>61F-GP</p> <p>PF083A PF083A-E</p>		<p>Контакт</p> <p>Рабочая температура</p> <p>Параметры</p> <p>Внешние размеры (мм)</p>	<p>AC 24-380 В, DC 24 В</p> <p>1C SPDT</p> <p>от -25 до 40°C</p> <p>Выход DC 12 В, DC 24 В Ток DC 15 мА</p> <p>40×50×70</p>
<p>AFR-1</p> <p>PF083A PF083A-E</p>		<p>Контакт</p> <p>Рабочая температура</p> <p>Параметры</p> <p>Внешние размеры (мм)</p>	<p>AC 24-380 В, DC 24 В</p> <p>1C SPDT</p> <p>от -25 до 40°C</p> <p>Выход DC 12 В, DC 24 В Ток DC 15 мА</p> <p>49×80×79</p>

Розетки для реле



Розетки для реле

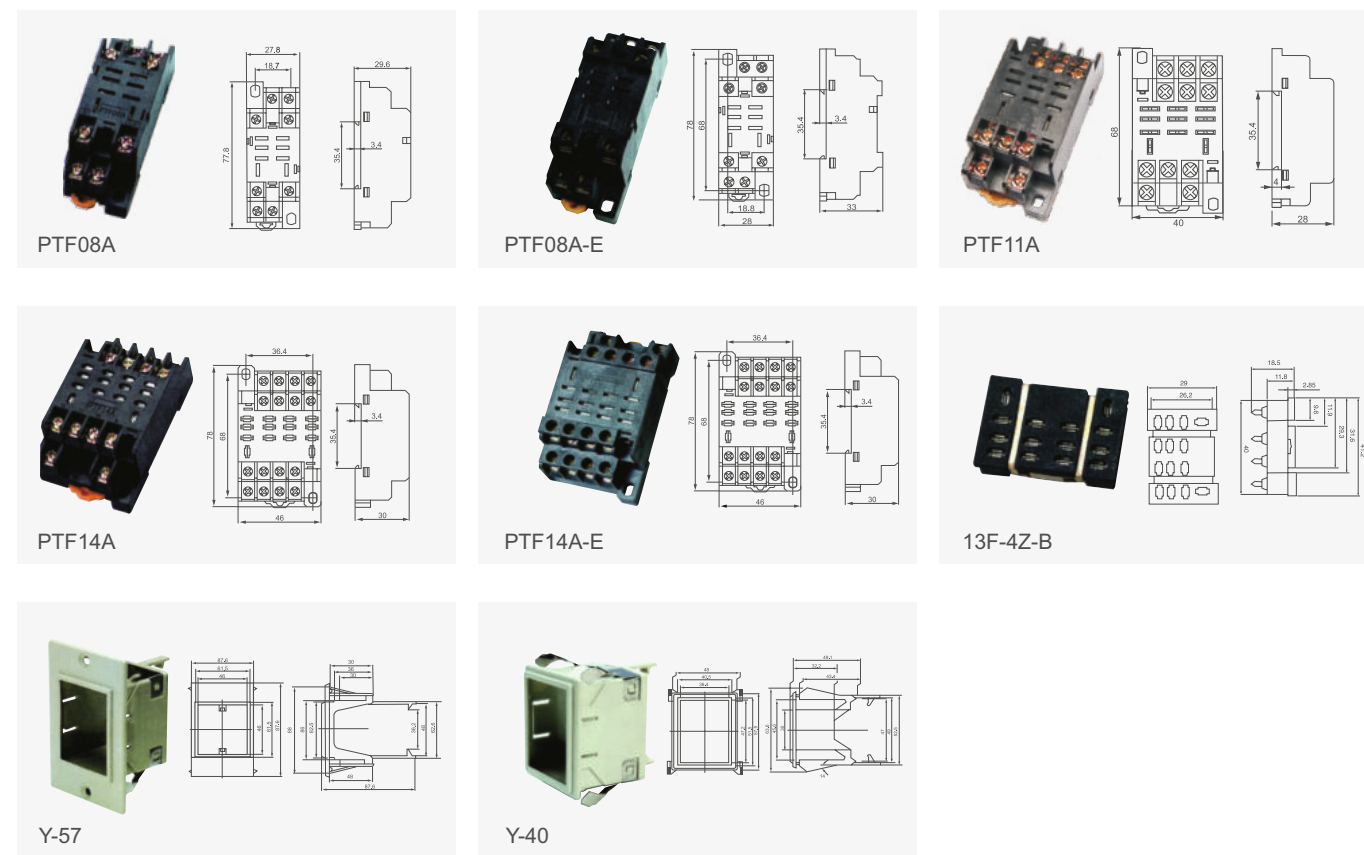

No.	Реле	Розетки для реле
1	MK2P, 60.12, 60.12-I, 70.2, ST3P, AH3-3, H3BA-8, H3CR-A8, DH48, ASY-2D, ASY-3D, AH3-N, AH3-A, ATDV-Y/N, AH2-Y/N, AFR-1, APR-3; TH3A-YA, AH3-B, AH3-NB, ASTP-Y, ST2P-E, JVM-1, JVM-2, AFS-GR, 61F-GP	PF083A, PF083A-E, P2CF-08, 8PFA, P3G-08, PF08 5A, TP28-X, US-08
2	MK3P, 60.13, 60.13-I, 70.3, H3BA-A	PF113A, PF113A-E, US-11
3	MY2, 55.02, 57.02, 55.32	PYF08A, PYF08A-E, PY08A
4	MY4, 55.04, 57.04, 55.34, H3Y-4	PYF14A, PYF14A-E, PY14A
5	MY3	PYF11A
6	LY2 56.02, 58.02	PTF08A, PTF08A-E
7	LY3	PTF11A
8	LY4	PTF14A, PTF14A-E, 13F-4Z-B
9	ST3P крышка	Y-57, Y-40